

BC™ 40 TRÅDLÖS KAMERA

Användarhandbok

© 2019 Garmin Ltd. eller dess dotterbolag

Med ensamrätt. I enlighet med upphovsrättslagarna får den här handboken inte kopieras, helt eller delvis, utan ett skriftligt godkännande från Garmin. Garmin förbehåller sig rätten att ändra eller förbättra sina produkter och att förändra innehållet i den här handboken utan skyldighet att meddela någon person eller organisation om sådana ändringar eller förbättringar. Gå till www.garmin.com om du vill ha aktuella uppdateringar och tilläggsinformation gällande användningen av den här produkten.

Garmin® och Garmin logotypen är varumärken som tillhör Garmin Ltd. eller dess dotterbolag och är registrerade i USA och i andra länder. BC™ och Garmin Express™ är varumärken som tillhör Garmin Ltd. eller dess dotterbolag. De här varumärkena får inte användas utan skriftligt tillstånd av Garmin.

Märket Bluetooth® och logotyperna ägs av Bluetooth SIG, Inc., och all användning av sådana märken från Garmin är licensierad. Wi-Fi® är ett registrerat märke som tillhör Wi-Fi Alliance Corporation.

Innehållsförteckning

Introduktion	1
Installation	1
Montering av fordonsfäste för Nordamerika.....	1
Montera fästet på fordonet.....	1
Installera kameran längst ned på registreringskylten.....	1
Montering av fordonsfäste för Europa.....	2
Montera fästet på fordonet.....	2
Installera kameran högst upp på registreringskylten.....	2
Montera registreringskylten i fästet.....	2
Installera AA-batterier.....	3
Installera kameran i fästet.....	3
Att tänka på vid montering av husbilsfäste.....	3
Montera husbilsfäste på fordonet.....	3
Montera rörfästet.....	4
Att tänka på vid ytmontering.....	4
Para ihop kameran med en Garmin navigationsenhet	5
Para ihop ytterligare kameror med en Garmin navigeringsenhet.....	5
Visa bild från backkameran	5
Byta kamera.....	5
Justera kameravinkeln	5
Ta bort kameran från fästet.....	6
Inställningar för backkamera	6
Visa och dölja vägledningslinjer.....	6
Ställa in guidelinjerna.....	6
Byta kameraordning.....	6
Byta namn på en kamera.....	7
Ta bort en ihopparad kamera.....	7
Enhetsinformation	7
Programvaruuppdateringar.....	7
Uppdatera backkamerans programvara.....	7
Kontrollera kamerans programvaruversion.....	7
Specifikationer.....	7
Felsökning	7
Det tar lång tid innan kameran ansluts, eller kameran ansluts inte.....	7
Kameran fungerar inte bra i kallt väder.....	7
Index	8

Introduktion

⚠ VARNING

I guiden *Viktig säkerhets- och produktinformation*, som medföljer i produktförpackningen, finns viktig information och produktvarningar.

Dessa installationsinstruktioner är inte anpassade till en viss fordonstyp och är avsedda som vägledning när du installerar den här produkten på ett fordon. För frågor som rör just ditt fordon ska du kontakta tillverkaren.

Installation

Montering av fordonsfäste för Nordamerika

Montera fästet på fordonet

- 1 Ta bort registreringsskyltens skruvar från fordonets bakre del och ta bort registreringsskylten, ramen och skyddet för registreringsskylten.

Obs! Kamerafästet är avsett att monteras på den tomma registreringsskylten och är inte kompatibelt med ramar eller skydd för registreringsskyltar.

- 2 Skjut metallfästet över den övre eller nedre delen av registreringsskylten.

Den plana metallplattan ① på fästet skjuts in bakom registreringsskylten.

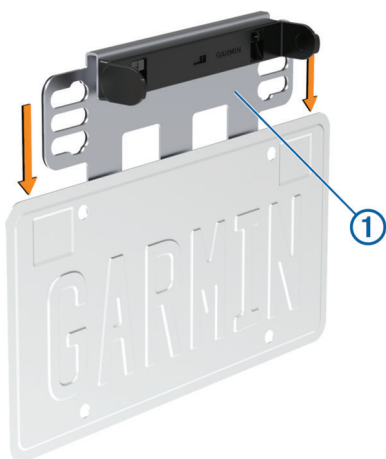

Obs! Vi rekommenderar att du installerar kameran ovanför registreringsskylten, om det är möjligt. Om det inte finns tillräckligt med utrymme ovanför registreringsskylten på fordonet kan du konfigurera fästet för installation under registreringsskylten (*Installera kameran längst ned på registreringsskylten*, sidan 1).

- 3 Håll upp registreringsskylten och fästet mot området på fordonet där registreringsskylten ska sitta och skjut fästet uppåt eller nedåt för att passa in en uppsättning av monteringshål med hålen i registreringsskylten.

Du bör använda den monteringsposition som passar ditt fordon och som täcker den minsta delen av registreringsskylten. Du måste undvika att täcka över text eller siffror på registreringsskylten. I vissa jurisdiktioner är det förbjudet att täcka någon som helst del av registreringsskylten. Det är ditt ansvar att följa monteringsreglerna för registreringsskyltar.

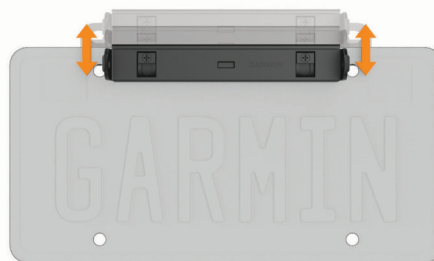

- 4 Sätt i registreringsskyltens skruvar genom registreringsskyltens övre del och fästet och in i registreringsskyltens monteringshål på fordonet.



- 5 Dra åt registreringsskyltens skruvar helt.
- 6 Sätt i registreringsskyltens skruvar genom de nedre hålen på registreringsskylten och dra åt (valfritt).
Det här alternativet är inte tillgängligt för alla fordon eller för alla positioner av monteringsfästet.

Installera kameran längst ned på registreringsskylten

För korrekt justering av kameravinkeln måste Garmin® logotypen på kameraklämman vara rättvänd när fästet är monterat på fordonet. När kameran levereras är kamerafästet ihopsatt för att installera kameran högst upp på registreringsskylten. När du installerar kameran längst ned på registreringsskylten måste du ta bort, rotera och sätta tillbaka kameraklämman. På så sätt kan du justera kameravinkeln korrekt.

- 1 Lossa de två skruvarna ① på kameraklämman helt med hjälp av en stjärnskruvmejsel och ta bort kameraklämman ② från metallfästet.

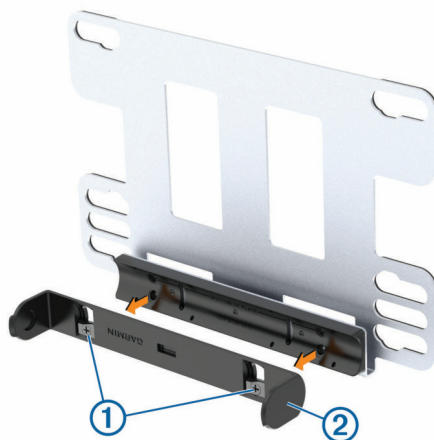

- 2 Rotera kameraklämman 180 grader så att Garmin logotypen är rättvänd.
- 3 Sätt i kameraklämmans två skruvar i hålen märkta **BOTTOM OF PLATE** ③.

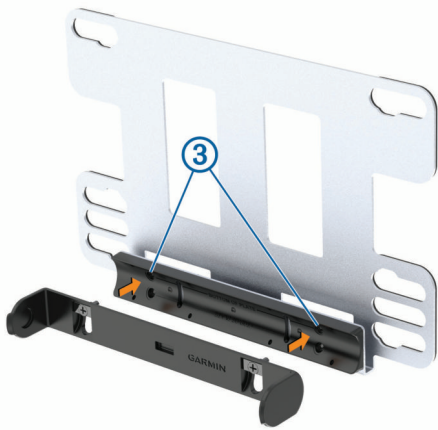

- 4 Dra åt båda skruvarna.
- 5 Sätt på ett eller två lager av den medföljande tejp på baksidan av det plana monteringsfästet, nära underkanten (valfritt).

Med hjälp av dubbelhäftande tejp fäster du baksidan av monteringsfästet på fordonet. Detta bidrar till att minska vibrationerna i kameran, särskilt om fordonet inte har monteringshål längst ned på registreringsskylten. Du kan sätta två lager monteringsstejp om ett lager inte är tillräckligt tjockt för att fästa på fordonet.

Obs! Monteringsstejpen ersätter inte registreringsskyltens skruvar. Du måste skruva fast fästet och registreringsskylten på fordonet med minst två registreringsskyltskruvar, oavsett om du sätter på monteringsstejp eller inte.

Montering av fordonsfäste för Europa

Montera fästet på fordonet

- 1 Ta bort den bakre registreringsskylten och hållaren från fordonet och spara registreringsskyltens skruvar för att montera kamerafästet.
- 2 Placera kamerafästet mot fordonet och rikta in hålen i fästet mot registreringsskyltens monteringshål i fordonet.

Kamerafästet har en mängd olika hål och spår för att passa många slags fordon.

Obs! Du kan montera fästet åt båda hållen. Om du monterar fästet med kameran högst upp på registreringsskylten måste du ta bort, rotera och sätta tillbaka kameraklämman (*Installera kameran högst upp på registreringsskylten*, sidan 2).

- 3 Sätt i registreringsskyltens skruvar genom fästet och in i monteringshålen i fordonet.

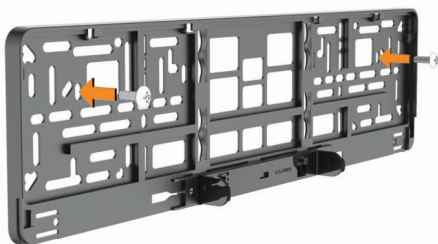

- 4 Dra åt skruvarna helt.

Installera kameran högst upp på registreringsskylten

När fästet är monterat på fordonet ska Garmin logotypen på kameraklämman vara rättvänd. När kameran levereras är fästet ihopsatt för att installera kameran längst ned på registreringsskylten. När du installerar kameran högst upp på registreringsskylten måste du ta bort, rotera och sätta tillbaka

kameraklämman. På så sätt kan du justera kameravinkeln korrekt.

- 1 Om du redan har monterat registreringsskyltens fästen tar du bort dem genom att bända upp änden på varje klämma med hjälp av spåren ① och skjuta dem utåt.



- 2 Lossa de två skruvarna ② på kameraklämman helt med hjälp av en stjärnskruvmejsel.

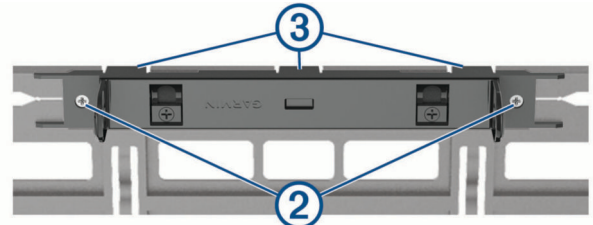

- 3 Bänd försiktigt upp flikarna ③ längs den yttre kanten av kameraklämman och ta bort kameraklämman från fästet.
- 4 Roter kameraklämman 180 grader så att Garmin logotypen är rättvänd.
- 5 Sätt tillbaka kameraklämman i fästet och dra åt båda skruvarna.



Montera registreringsskylten i fästet

Kamerafästet levereras med två uppsättningar klämmor. Du ska använda en uppsättning klämmor som motsvarar storleken på registreringsskylten. Registreringsskyltens storlek finns på vardera uppsättning klämmor.

- 1 För in kanten på registreringsskylten bakom flikarna längs hållarens smala kant och för skyltens nedre kant in i fästet.



- 2 Sätt i de två klämmorna för registreringsskylten i spåren i hållaren och skjut dem mot mitten.



- 3 Tryck på ändarna av klämmorna tills de klickar fast i hållaren.



Installera AA-batterier

Enheten drivs av två 1,5 V AA-batterier (medföljer ej). För bästa resultat bör du använda litiumbatterier som ger längre batteritid och bättre prestanda vid låga temperaturer.

OBS!

Använd inte AA-batterier med en spänningsspecifikation som är högre än 1,5 V. Högre spänning orsakar permanent skada på kameran. Använd inte laddningsbara AA-batterier av litiumjontyp. Litiumjonbatterier använder en annan teknik än litiumbatterier som inte är laddningsbara och kan skada kameran permanent.

- 1 Vrid båda batterilocken ① mot kamerans framsida och ta bort batterilocken.



- 2 Sätt i ett AA-batteri i kamerans båda ändar med den positiva polen vänd utåt.



- 3 Kontrollera att packningen ② på de två batterilocken är ren och sitter ordentligt i spåret.



- 4 För vart och ett av batterilocken sätter du in locket i kameran, trycker in det ordentligt i kameran och vrider locket mot kamerans baksida för att låsa fast det.

Obs! Även om batterilocken är utbytbara bör de sättas på enligt bilderna.

OBS!

Kameran är inte vattentät om packningarna inte är rena och inte sitter ordentligt, och om locken inte är ordentligt fastlåsta.

- 5 Kontrollera att vart och ett av locken sitter helt tätt och att ingen del av packningen sticker ut mellan locket och kameran.



Installera kameran i fästet

- 1 Placera ena sidan av kameran i fästet med objektivet vänt utåt.



- 2 Tryck in den andra sidan i fästet tills det klickar till.
- 3 Dra försiktigt i kameran för att kontrollera att båda sidorna är låsta i fästet.

Att tänka på vid montering av husbilsfäste

OBS!

Garmin rekommenderar att du låter en erfaren montör med kunskap om husbilsfästen och vattentätning montera fästet. Felaktig montering av fästet kan leda till skador på fordonet eller kameran.

Underlåtenhet att följa monteringskraven kan leda till skador på kameran eller fordonet. Garmin ansvarar inte för skador på kameran eller fordonet vid montering eller som ett resultat av att kamerafästet lossnar från fordonet.

Du kan använda tillbehöret till husbilsfästet för att montera kameran på en husbil på någon annan plats än registreringsskylten.

När du väljer en plats för att montera husbilsfästet ska du tänka på följande.

- Du måste välja en lämplig monteringsplats för kameran innan du borrar hål i fordonet. Du bör kontrollera att kameravyn ger önskad sikt från monteringsplatsen. Du måste också kontrollera att fästet kan anslutas på ett säkert sätt på monteringsytan och att monteringskruvarna inte stör de inre ledningarna eller husbilens funktioner.
- Du måste använda rätt monteringskruvar för fordonets yttre monteringsyta. De medföljande monteringskruvarna är endast avsedda för installation på husbilar med glasfiberutsida och ska inte användas för husbilar med aluminiumutsida eller något annat material. Innan du använder skruvarna måste du kontrollera att skruvarna har rätt längd och inte skadar några de inre komponenterna.
- Du måste täta skruvarna, hålen och fästet helt med tätningsmedel för vattenskydd utomhus för att förhindra att vatten tränger in i fordonet eller fordonets skal.

Montera husbilsfäste på fordonet

OBS!

Garmin rekommenderar att du låter en erfaren montör med kunskap om husbilsfästen och vattentätning montera fästet. Felaktig montering av fästet kan leda till skador på fordonet eller kameran.

Underlåtenhet att följa monteringskraven kan leda till skador på kameran eller fordonet. Garmin ansvarar inte för skador på kameran eller fordonet vid montering eller som ett resultat av att kamerafästet lossnar från fordonet.

För att montera fästet behöver du en borrar med en 3,2 mm (1/8 tum) borrarpet, en penna, en Philips-skruvmejsel, tätningsmedel för vattenskydd utomhus och två M4-skrudar (medföljer på vissa fordon).

- 1 Placera fästets sockel mot monteringsytan där du vill montera kameran och märk ut platsen för de två

monteringshålen ① med en penna eller något annat märkverktyg.

Se till att fästet är plant och korrekt placerat.

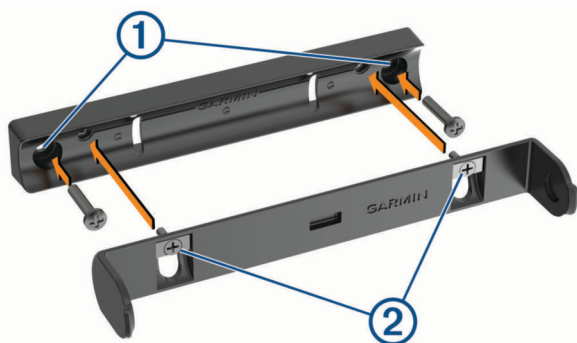

- 2 Ta bort fästets sockel från monteringsytan och använd en 3,2 mm (1/8 tum) borrar och borra rikthål där du gjorde märken.

OBS!

Om du borrar i en glasfiberyta kan du behöva använda en specialbörspets eller borra moturs för att undvika att skada fiberglasen. Kontakta fordonstillverkaren eller en professionell montör om du vill ha mer information.

- 3 Applicera vattentättningsmedel runt de borrade rikthålen och hela vägen runt kanten på sockelns bakre yta, där den kommer i kontakt med fordonet.

Du måste använda tättningsmedel för vattenskydd utomhus som kommer härddas mot fordonets yttre yta och inte skada den. Kontakta fordonstillverkaren eller en professionell montör om du vill ha mer information.

- 4 Placera fästets sockel mot ytan och rikta in monteringshålen i sockeln med de borrade rikthålen.

- 5 Fäst sockeln på fordonet med två M4-skrivar.

Obs! De medföljande skruvarna är avsedda för installation på en husbil med glasfiberskal. Du måste kontrollera att skruvarna har rätt längd och är lämpliga för fordonets yttre monteringsyta. Kontakta fordonstillverkaren eller en professionell montör om du vill ha mer information.

- 6 Fäst kameraklämman på sockeln med de två förinstallerade skruvarna ②.

Montera rörfästet

Du kan använda det valfria rörfästestillbehöret till att montera kameran på en störbåge eller delar av fordonets ram.

- 1 Använd de medföljande buntbanden och fäst fästet på en störbåge med hjälp av spåren ① fästet.

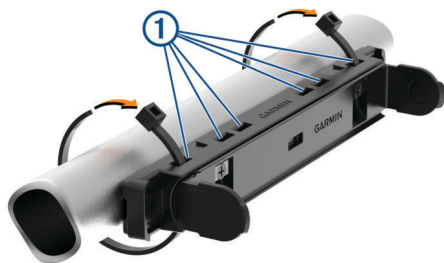

- 2 Dra åt buntbanden för att säkerställa att fästet inte rör sig under användning.

Att tänka på vid ytmontering

OBS!

Garmin rekommenderar att du låter en erfaren montör med kunskap om installation och vattentätning montera fästet.

Felaktig montering av fästet kan leda till skador på fordonet eller kameran.

Underlåtenhet att följa monteringskraven kan leda till skador på kameran eller fordonet. Garmin ansvarar inte för skador på kameran eller fordonet vid montering eller som ett resultat av att kamerafästet lossnar från fordonet.

Du kan använda skruvar för att fästa kameran på fordonet på andra områden än en störbåge.

När du väljer en monteringsplats och fäster fästet med skruvar ska du tänka på följande.

- Du måste välja en lämplig monteringsplats för kameran innan du borrar hål i fordonet. Du bör kontrollera att kameravyn ger önskad sikt från monteringsplatsen. Du måste också kontrollera att fästet kan anslutas på ett säkert sätt på monteringsytan och att monteringskruvarna inte stör de inre ledningarna eller fordonets funktioner.
- Du måste använda rätt monteringskruvar för fordonets yttre monteringsyta. De medföljande monteringskruvarna är endast avsedda för installation på fordon med glasfiber- eller plastutsida och ska inte användas för fordon med aluminiumutsida eller något annat material. Innan du använder skruvarna måste du kontrollera att skruvarna har rätt längd och inte skadar några de inre komponenterna.
- På vissa fordon måste man täta skruvarna, hålen och fästet helt med tättningsmedel för vattenskydd utomhus för att förhindra att vatten tränger in i fordonet eller fordonets skal.

Fästa fästet med skruvar

OBS!

Garmin rekommenderar att du låter en erfaren montör med kunskap om installation och vattentätning montera fästet.

Felaktig montering av fästet kan leda till skador på fordonet eller kameran.

Underlåtenhet att följa monteringskraven kan leda till skador på kameran eller fordonet. Garmin ansvarar inte för skador på kameran eller fordonet vid montering eller som ett resultat av att kamerafästet lossnar från fordonet.

För att montera fästet behöver du en borrar med en 3,2 mm (1/8 tum) borrar, en penna, en Philips-skruvmejsel, tättningsmedel för vattenskydd utomhus och två M4-skrivar (medföljer på vissa fordon).

- 1 Placera fästets sockel mot monteringsytan där du vill montera kameran och märk ut platsen för de två monteringshålen ① med en penna eller något annat märkverktyg.

Se till att fästet är plant och korrekt placerat.



- 2 Ta bort fästet från monteringsytan och använd en 3,2 mm (1/8 tum) borrar och borra rikthål där du gjorde märken.

OBS!

Om du borrar i en glasfiberyta kan du behöva använda en specialbörspets eller borra moturs för att undvika att skada fiberglasen. Kontakta fordonstillverkaren eller en professionell montör om du vill ha mer information.

- 3 Använd vid behov tättningsmedel för vattenskydd runt de borrade rikthålen.

Du måste använda tättningsmedel för vattenskydd utomhus som kommer härddas mot fordonets yttre yta och inte skada den. Kontakta fordonstillverkaren eller en professionell montör om du vill ha mer information.

- 4 Placera fästets sockel mot ytan och rikta in monteringshålen i sockeln med de borrade rikthålen.
- 5 Fäst sockeln på fordonet med två M4-skrivar.
Obs! De medföljande skruvarna är avsedda för installation på ett fordon med glasfiberskal eller plastskal. Du måste kontrollera att skruvarna har rätt längd och är lämpliga för fordonets yttre monteringsyta. Kontakta fordonstillverkaren eller en professionell montör om du vill ha mer information.



Para ihop kameran med en Garmin navigationsenhet

Du kan para ihop kameran med en kompatibel Garmin navigeringsenhet. Mer information om kompatibla Garmin enheter finns på produktsidan på garmin.com/bc40.

- 1 Uppdatera navigationsenheten till den senaste programvaran.
Enheten kanske inte stöder BC 40 kameran utan den senaste programvaran. Mer information om uppdatering av programvaran finns i navigeringsenhetens användarhandbok.
- 2 Installera batterierna i kameran.
Kameran går automatiskt in i ihoppningsläge och lysdioden blinkar blått när kameran är i ihoppningsläge. Kameran förblir i ihoppningsläge i två minuter. Om ihoppningsläget går ut kan du ta bort och sätta i batterierna igen.
- 3 Placera den kompatibla Garmin navigeringsenheten utanför fordonet och inom 1,5 m (5 fot) från kameran och slå på navigeringsenheten.
Enheten identifierar kameran automatiskt och uppmanar dig att para ihop med den.
- 4 Välj **Ja**.
TIPS: Om navigeringsenheten inte identifierar kameran automatiskt kan du välja  > **Trådlös kamera** > **Lägg till ny kamera** och para ihop den manuellt. Platsen för ihoppningsmenyn kan variera beroende på enhetsmodell. Mer information om ihoppning finns i användarhandboken till din navigeringsenhet.
Enheten paras ihop med kameran.
- 5 Ange ett namn på kameran (valfritt).
Du bör använda ett beskrivande namn som klart identifierar kamerans placering.
- 6 Välj **Klar**.

Para ihop ytterligare kameror med en Garmin navigeringsenhet

Du kan para ihop upp till 4 BC 40 trådlösa backkameror med en kompatibel Garmin navigeringsenhet.

- 1 Installera batterierna i kameran.
Kameran går automatiskt in i ihoppningsläge och lysdioden blinkar blått när kameran är i ihoppningsläge. Kameran förblir i ihoppningsläge i fem minuter. Om ihoppningsläget går ut kan du ta bort och sätta i batterierna igen.
- 2 Placera den kompatibla Garmin navigeringsenheten utanför fordonet och inom 1,5 m (5 fot) från kameran och slå på navigeringsenheten.
- 3 På Garmin navigeringsenheten väljer du  > **Trådlös kamera** > **Lägg till ny kamera**.
Enheten paras ihop med din kamera och visar skärmen för konfigurering av guidelinjer.
- 4 Använd pilarna på skärmen för att placera ut guidelinjerna och välj  (**Ställa in guidelinjerna, sidan 6**).



- Om kameran eller fordonet inte är bra placerat för att slutföra justeringen av guidelinjerna kan du slutföra justeringen senare via kamerainställningarna.
- 5 Ange ett namn på kameran (valfritt).
Du bör använda ett beskrivande namn som klart identifierar kamerans placering.
 - 6 Välj **Klar**.
När du har parat ihop flera kameror kan du växla mellan kameror från kameravyn (**Byta kamera, sidan 5**) och ställa in i vilken ordning kamerorna visas (**Byta kameraordning, sidan 6**).

Visa bild från backkameran

VARNING

Den här enheten är avsedd att förbättra situationsberedskapen när den används på rätt sätt. Om den används på fel sätt kan du distraheras av skärmen, vilket kan leda till olyckor med allvarliga personskador och dödsfall. Kasta bara en snabb blick på informationen på enheten. Håll alltid ögonen på omgivningen. Titta inte för länge på skärmen och låt dig inte distraheras av den. Om du fokuserar på skärmen kan det förhindra att du undviker hinder eller faror.

När du har parat ihop kameran med en kompatibel Garmin navigeringsenhet visas kameravyn automatiskt när du slår på navigeringsenheten och du kan visa kameran manuellt när som helst.

- Om navigeringsenheten är ansluten till ett tändningsstyrt eluttag (rekommenderas) startar du fordonet.
- Om navigeringsenheten är ansluten till ett eluttag som alltid är påslaget slår du på navigeringsenheten.
- Om du vill visa kameran manuellt väljer du  / .
- Om du vill visa eller dölja kameran med röstkommandon säger du **Visa video** eller **Dölj video**.

Obs! Röstkommandon är inte tillgängliga på alla navigeringsenheter. Röstkommandona kan variera beroende på vilken modell av navigeringsenheten du har. Den här funktionen är inte tillgänglig för alla språk, eller kan kräva ytterligare inställningar för navigeringsenheten för vissa språk. Mer information finns i appen Röstkommando eller appen Röststyrning på navigeringsenheten eller i navigeringsenhetens användarhandbok.

Kameravyn visas. När kameran upptäcker att fordonet rör sig framåt slutar kameran automatiskt att skicka video och navigeringsenheten återgår till normal drift. Kameravideon försvinner automatiskt efter 2 minuter och 30 sekunder, oavsett om fordonet har rört sig framåt eller inte.

Byta kamera

Du kan gå igenom video från alla ihopparade kameror.

Från kameravyn väljer du .

Videon från nästa kamera visas och kameranamnet visas längst upp på skärmen.

Justera kameravinkeln

Du kan justera kameravinkeln uppåt och nedåt för att få bästa möjliga sikt för fordonet.

- 1 Kör till ett plant område med fri sikt bakom fordonet.
- 2 Ta bort kameran från fästet (**Ta bort kameran från fästet, sidan 6**).
- 3 Använd en stjärnskruvmejsel för att lossa de två justeringsskruvorna .

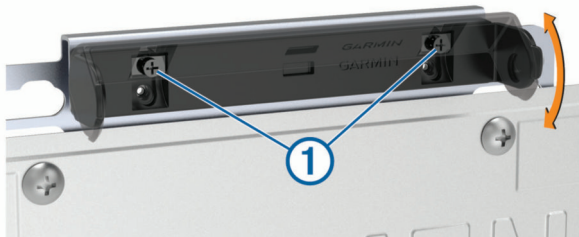

- 4 Luta fästet uppåt eller nedåt.
För de flesta fordon ska kameran vara riktad rakt ut eller något nedåt.
- 5 Dra åt justeringsskruvarna för att låsa fästet i det nya läget.
- 6 Installera kameran i fästet.
- 7 Visa kameran med Garmin navigeringsenheten (*Visa bild från backkameran, sidan 5*) och kontrollera kameravinkeln.
När kameran är rätt vinklad ska videobildens nedre kant vara i linje med den bakersta delen av fordonet, till exempel stötfångaren eller dragkroken. Objekt ovanför horisonten ska visas i den översta fjärdedelen till tredjedelen av bilden.
- 8 Upprepa vid behov proceduren tills kameravinkeln är korrekt.

⚠ VARNING

När du har justerat kameravinkeln måste du justera guidelinjerna (*Ställa in guidelinjerna, sidan 6*). Om du tidigare har ställt in guidelinjer är de inte längre korrekta efter att kameravinkeln har ändrats. Om du inte riktar in guidelinjerna korrekt kan det leda till en olycka eller kollision, vilket kan leda till dödsfall, allvarliga personskador eller skador på egendom.

Ta bort kameran från fästet

Tryck försiktigt fliken ① på ena sidan av fästet utåt och dra den sidan av kameran ut ur fästet.



Inställningar för backkamera

Välj **⚙ > Trådlös kamera** och välj backkamerans namn.

Vänd videon: Du kan vända eller spegla videon.

Guidelinjer: Anger inställningar för guidelinjerna som visas på kamerans video.

Byt namn: Du kan byta namn på den ihopparade kameran.

Ange standardkamera: Ställer in i vilken ordning kamerorna visas i kameravyn. Kameran överst i listan är standardkamera och visas först varje gång kameravyn visas.

Ta bort ihopparring: Tar bort den ihopparade kameran.

Automatisk aktivering: Gör att Garmin navigeringsenheten kan visa standardkameravyn automatiskt varje gång navigeringsenheten slås på. Om navigeringsenheten är ansluten till ett tändningsstyrt eluttag kan du med den här funktionen visa backkameran automatiskt när du startar fordonet.

Videoupplösning: Här kan du ställa in kvaliteten på kamerans video. Högre upplösningstillningar ger en mer detaljerad bild men kräver mer batterikraft.

Obs! Den här inställningen är inte tillgänglig för alla navigeringsenhetsmodeller.

Visa och dölja vägledningslinjer

Du kan aktivera guidelinjer om du väljer att använda enheten som en backkamera.

Obs! Guidelinjer är aktiverade som standard på vissa navigeringsenheter.

- 1 Välj **⚙ > Trådlös kamera**.
- 2 Välj namnet på den ihopparade kameran och välj **Guidelinjer > Visa guidelinjer**.

Ställa in guidelinjerna

För bästa referens ska guidelinjerna riktas in i linje med fordonets ytterkanter. Du ska justera guidelinjerna separat för varje backkamera. När du ändrar kameravinkeln ska du omedelbart rikta in guidelinjerna igen.

- 1 Ställ fordonet med förarsidan nära och i linje med en trottoarkant, infart eller linjerna i en parkeringsruta.
TIPS: Det kan vara praktiskt att ställa fordonet i mitten av en parkeringsruta och sedan köra framåt till nästa parkeringsruta. På så sätt kan du använda parkeringsrutelinjerna bakom fordonet som referenspunkter för inriktningen.
- 2 Från den ihopparade Garmin navigeringsenheten väljer du **⚙ > Trådlös kamera**.
- 3 Välj namnet på den ihopparade kameran och välj **Guidelinjer > Justera guidelinjer**.
- 4 Använd pilarna i skärmens hörn för att flytta ändarna på den vita guidelinjen på förarsidan.
Guidelinjen ska synas direkt ovanpå trottoarkanten, infarten eller parkeringsrutans linje.

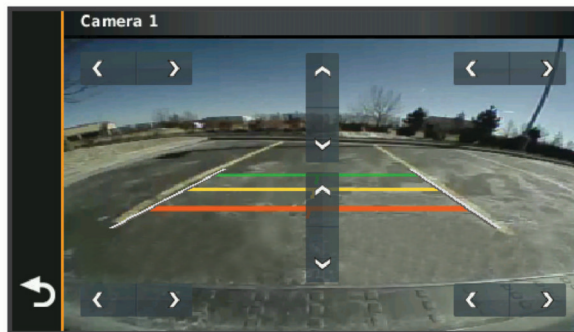

- 5 Använd pilarna i mitten av skärmen för att flytta de färgade avståndsguidelinjerna uppåt eller nedåt.
Den röda guidelinjen ska riktas in mot den bakersta delen av fordonet. Det kan vara den bakre stötfångaren, en dragkrok eller ett annat föremål som sticker ut från fordonets bakre del.
- 6 Flytta fordonet så att passagerarsidan är nära och i linje med en trottoarkant, infart eller linjerna i en parkeringsruta och använd pilarna för att rikta in den vita guidelinjen på passagerarsidan.
Guidelinjerna ska vara symmetriska.

Byta kameraordning

Du kan ändra ordningen för hur kameror visas när du byter kamera.

- 1 Välj **Inställning > Trådlös kamera**.
- 2 Välj en kamera.
- 3 Välj **Ange standardkamera**.
En lista med ihopparade kameror visas.
- 4 Dra varje kamera till önskad plats i listan.
När du byter kamera från kameravyn visas kamerorna i den angivna ordningen, uppifrån och ned. Kameran överst i listan

är standardkamera och visas först varje gång kameravyn visas.

Byta namn på en kamera

Du kan ändra namnet som visas ovanför en kamera i kameravyn. Du bör använda ett beskrivande namn som klart identifierar kamerans placering.

- 1 Välj **Inställning** > **Trådlös kamera**.
- 2 Välj en kamera.
- 3 Välj **Byt namn**.

Ta bort en ihopparad kamera

Du kan para ihop upp till 4 trådlösa kameror med en kompatibel Garmin navigeringsenhet. Om du redan har parat ihop det maximala antalet kameror måste du ta bort ihopparringen för en kamera innan du kan para ihop en annan.

- 1 Från en ihopparad Garmin navigeringsenhet väljer du  > **Trådlös kamera**.
- 2 Välj en kamera.
- 3 Välj **Ta bort ihopparring**.

Enhetsinformation

Programvaruuppdateringar

Programvaruuppdateringar för kameran tas emot automatiskt från den ihopparade Garmin navigeringsenheten. Du bör uppdatera programvaran till Garmin navigeringsenheten regelbundet så att både den och kameran hålls uppdaterade. Mer information om programvaruuppdatering finns i användarhandboken till Garmin navigatören.

Uppdatera backkamerans programvara

Innan du kan uppdatera kamerans programvara måste du para ihop kameran med en kompatibel Garmin navigeringsenhet (*Para ihop kameran med en Garmin navigationsenhet, sidan 5*).

Välj ett alternativ på den ihopparade Garmin navigeringsenheten:

- Anslut till ett Wi-Fi® nätverk och välj  > **Uppdateringar** > **Installera alla**.
- Installera alla tillgängliga uppdateringar med Garmin Express™ programmet.

Mer information finns i användarhandboken till Garmin navigeringsenheten.

Navigeringsenheten hämtar uppdateringar för själva enheten och uppdateringar för BC 40 kameran, om sådana finns. Nästa gång enheten ansluter till kameran skickar den uppdateringen automatiskt till kameran. Ett meddelande och en förloppsindikator visas på navigeringsenhetens skärm medan kameran uppdateras. Det tar ungefär en minut att installera kamerauppdateringen.

Kontrollera kamerans programvaruversion

Innan du kan kontrollera kamerans programvaruversion måste du para ihop kameran med en kompatibel Garmin navigeringsenhet (*Para ihop kameran med en Garmin navigationsenhet, sidan 5*).

- 1 På den ihopparade Garmin navigeringsenheten väljer du  > **Enhet** > **Om**.
Enhetsen visar versionsinformation för all programvara på enheten.
- 2 Leta reda på kameranamnet i listan.
Versionsnumret för programvaran visas bredvid kameranamnet.

Specifikationer

Batterityp	2 löstagbara 1,5 V AA. Litium rekommenderas.
Kamerans och sändarens vattenklassning	IEC 60529 IPX7
Drifttemperaturområde	Från -20 till 70 °C (från -4 till 158 °F)
Trådlösa frekvenser/protokoll	2,4 GHz vid +13 dBm nominell

Felsökning

Det tar lång tid innan kameran ansluts, eller kameran ansluts inte

Kameran kan ha en svag trådlös anslutning till navigeringsenheten om det tar lång tid att visa video på navigeringsenheten, om videon ofta pausar eller buffrar, eller om kameran inte visar video alls på navigeringsenheten. Störningar i anslutningen kan orsakas av andra trådlösa signaler, fordonskablage eller strukturella element i fordonet.

Du kan prova de här alternativen för att förbättra stabiliteten för den trådlösa anslutningen mellan kameran och navigeringsenheten.

- Flytta navigeringsenheten till en annan plats på instrumentbrädan eller vindrutan.
- Ta bort kameran från fästet, vänd den upp och ned och sätt tillbaka den i fästet.

När kameran monteras med Garmin logotypen upp och ned vänder den automatiskt videon nästa gång den ansluter till navigeringsenheten och visar en korrekt orienterad bild. När du vänder kameran upp och ned ändras den trådlösa antennens position och anslutningskvaliteten kan i vissa fall förbättras.

- Montera kameran på en annan plats på registreringskylten. Om kameran till exempel är monterad högst upp på registreringskylten kan du prova att flytta den längst ned på registreringskylten eller tvärtom.
- Prova ett eller flera av dessa alternativ för att minska störningar från Wi-Fi källor:

- Ställ in den trådlösa routern i hemmet till att använda en annan kanal än kanal 11.

Kameran kommunicerar med navigeringsenheten genom att använda en 2,4 GHz Wi-Fi signal på kanal 11. Om du minskar antalet enheter i närheten som använder samma kanal kan den trådlösa anslutningen förbättras.

- Stäng av Wi-Fi radion på andra enheter i bilen, till exempel din smartphone eller mobila Wi-Fi hotspot.

Kameran fungerar inte bra i kallt väder

Om du har problem med den trådlösa kameraanslutningen eller videostabiliteten i kallt väder bör du kontrollera att du använder AA-litiumbatterier i enheten. Alkaliska batterier och NiMH-batterier förlorar snabbt energi vid låga temperaturer, och även helt nya alkaliska batterier eller NiMH-batterier kanske inte fungerar alls i extremt kalla miljöer. AA-litiumbatterier ger längre batteritid och mer jämn ström, särskilt i kalla miljöer.

Index

B

backkamera **5–7**. Se kameror
batterier, montera **3**

F

felsökning **7**
fäste
justera **5**
ta bort **6**

G

guidelinjer **6**
justera **6**

K

kamera
para ihop **5**
visa **5**
kameror **5–7**
alternativ **6**
byta **5, 6**
guidelinjer **6**
para ihop **7**

M

montera enheten **1–4**

P

programvara **7**
uppdatera **7**

S

specifikationer **7**

T

trådlös kamera **5–7**. Se kameror

U

uppdatera, programvara **7**

