

BASECAMP™ (PC)

Felhasználói kézikönyv

© 2015 Garmin Ltd. vagy leányvállalatai

Minden jog fenntartva. A szerzői jogi törvények értelmében ez a kézikönyv a Garmin írásos beleegyezése nélkül sem részletében, sem egészében nem másolható. A Garmin fenntartja a jogot termékei módosítására vagy tökéletesítésére, valamint a jelen kézikönyv tartalmának módosítására anélkül, hogy bármilyen értesítési kötelezettsége lenne személyek vagy szervezetek felé. A termékkel kapcsolatban az aktuális frissítéseket és a használatával kapcsolatos információkat a www.garmin.com oldalon találja.

A Garmin® és a Garmin embléma a Garmin Ltd. vagy leányvállalatainak az Egyesült Államokban és más országokban bejegyzett védjegye. BaseCamp™ és Garmin Express™ a Garmin Ltd. vagy leányvállalatainak bejegyzett védjegyei. Ezek a védjegyek a Garmin kifejezett engedélye nélkül nem használhatók.

Az YouTube™ a Google Inc. védjegye. A további védjegyek és kereskedelmi nevek a vonatkozó tulajdonosok védjegyei és kereskedelmi nevei.

Tartalomjegyzék

Bevezetés	1
Interfész.....	1
Eszköztár testreszabása.....	1
Tevékenységi profilok	1
Tevékenységi profil kiválasztása.....	2
Tevékenységi profil hozzáadása.....	2
Tevékenységi profil testreszabása.....	2
Tevékenységi profil térképtulajdonságainak módosítása.....	2
Tevékenységi profilok opcióinak alaphelyzetbe állítása.....	2
Tevékenységi profil elrejtése.....	2
Térkép	2
Térkép kiválasztása.....	2
Térképvezérlők.....	2
Térképnézetek.....	2
A Térkép nézet módosítása.....	2
Térkép mozgatása.....	3
Térkép nagyítása vagy kicsinyítése.....	3
A térkép elforgatása.....	3
A 3D-s látószög módosítása.....	3
Térkép böngészése.....	3
Távolságmérés a térképen.....	3
Térképek megtekintése csatlakoztatott készüléken.....	3
Térképek telepítése a GPS-készülékre.....	3
A térkép nyomtatása.....	3
Térkép nyomtatása poszterként.....	4
BirdsEye felvétel és Garmin egyéni térképek	4
BirdsEye felvétel.....	4
BirdsEye előfizetések és kreditek.....	4
BirdsEye felvételek letöltése.....	4
Letöltött BirdsEye felvételek küldése a készülékére.....	5
Letöltött BirdsEye Felvétel az előfizetés lejárat után.....	5
BirdsEye Felvétel törlése.....	5
Garmin Egyéni térképek.....	5
Garmin Egyéni Térképek importálása.....	5
Garmin Egyéni Térképek küldése kompatibilis Garmin-készülékre.....	5
Az átfedések rajzolási sorrendjének módosítása.....	5
Keresés eszköztár	6
Egyszerű keresés.....	6
Keresés menü.....	6
Részletes keresés.....	6
Hely mentése Keresésből.....	6
Útvonalpontok	6
Útvonalpont megjelölése a térképen.....	6
Útvonalpont áthelyezése.....	6
Útvonalpont tulajdonságainak szerkesztése.....	6
Geoládák	6
Geoláda importálása egy csatlakoztatott Garmin-eszköztől.....	6
Geoláda-fájlok importálása.....	6
Geoládák keresése.....	7
Geoláda megtaláltként való megjelölése.....	7
Tippek és naplók megtekintése.....	7
Geoládához tartozó weboldal megtekintése.....	7
A térképen látható geoláda-információk módosítása.....	7
Útvonalak, utazások, nyomvonalak és kalandok	7
Útvonalak	7
Útvonal létrehozása.....	7
Egyszerű útvonal létrehozása.....	7
Útvonal létrehozása útvonalpontok használatával.....	7
Útvonal létrehozása a térképen.....	7
Útvonal létrehozása nyomvonal alapján.....	7
Útvonalpontok.....	8
Útvonalpont hozzáadása útvonalhoz.....	8
Útvonalpontok átrendezése.....	8
Útvonal megfordítása.....	8
Pont eltávolítása egy útvonalról.....	8
Útvonalpontok szerkesztése a térképen.....	8
Útvonal tevékenységi profiljának módosítása.....	8
Útvonalra vonatkozó utasítások megjelenítése.....	8
Útvonal tulajdonságainak szerkesztése.....	8
Útvonalak beállításainak módosítása.....	8
Területelkerülés hozzáadása.....	8
Területelkerülés eltávolítása.....	9
Utazástervező	9
Új utazás létrehozása.....	9
Utazások és hubok.....	9
Az Utazás nézet módosítása.....	9
Utazás szerkesztése.....	9
Utazások és hubok nevének szerkesztése.....	9
Hub hozzáadása az utazáshoz.....	9
Érdekes hely hozzáadása hubhoz.....	9
Hub szerkesztése.....	10
Utazás küldése a készülékre.....	10
Nyomvonalak	10
Nyomvonal szerkesztés.....	10
Nyomvonal tulajdonságainak szerkesztése.....	10
Nyomvonalpontok szerkesztése a Nyomvonal tulajdonságai lehetőséggel.....	10
Nyomvonalpontok szűrése.....	10
A nyomvonal magassági adatainak felcserélése a térkép magassági adataival.....	10
Nyomvonalak szerkesztése a térképen.....	10
Nyomvonalak egyesítése.....	11
Nyomvonal létrehozása útvonalból.....	11
Nyomvonal létrehozása a térképen.....	11
Speciális út- és nyomvonaladatok	11
Pontok és statisztikák megjelenítése.....	11
Diagramok megjelenítése.....	11
Út- és nyomvonal-szimulációk lejátszása.....	11
Garmin Kalandok	12
Kaland létrehozása.....	12
Kaland szerkesztése.....	12
Fénykép hozzáadása Kalandhoz.....	12
Videó hozzáadása Kalandhoz.....	12
Magyarázat hozzáadása Kalandhoz.....	12
Kaland megtekintése.....	12
BaseStation Élő nyomon követés	12
Nyomon követés BaseStation alkalmazással.....	12
BaseStation helyről származó nyomvonal mentése.....	12
Fényképek geocímkézése	12
Importált fényképek geocímkézése.....	13
Fényképek geocímkézése a BaseCamp alkalmazás segítségével.....	13
Fényképek nyomvonalnak való megfeleltetése.....	13
Geocímkével ellátott fényképek megtekintése a készüléken.....	13
Geocímkével ellátott fényképek áthelyezése.....	13
Geocímkével ellátott fénykép szerkesztése.....	13
Adatkezelés	13
Listák és listamappák ismertetése.....	13
Lista létrehozása.....	13
Elemek hozzáadása listához.....	13
Listamappa létrehozása.....	13
Tartalom hozzáadása listamappához.....	14
Elem eltávolítása a listáról.....	14
Lista és listamappa áthelyezése.....	14

Az elemet tartalmazó összes lista megtekintése	14
Listák és listamappák eltávolítása	14
Hely kiválasztása mentett adatfájlokhoz	14
Több elem kiválasztása	14
Elem tulajdonságainak megtekintése	14
Megjegyzések és hivatkozások hozzáadása az elemhez	14
Adatok törlése	14
Adatok átvitele csatlakoztatott eszközről	14
Adatok küldése csatlakoztatott eszközre	15
Speciális adatkezelés	15
Adatok importálása	15
Adatok exportálása	15
Adatok biztonsági mentése	15
Biztonsági mentési adatok visszaállítása	15
Egyéni érdekes helyek (POI-k) kezelése	15
Opciók	15
Mértékegység opciók	15
Megjelenítési opciók	16
Tevékenységsprofil útvonal beállítások	16
Eszközátviteli opciók beállítása	16
Általános opciók	16
Gyári alapértelmezett beállítások visszaállítása	16
Tárgymutató	17

Bevezetés

Interfész



① Eszköztár	Lehetővé teszi a funkciók és eszközök gyors elérését (<i>Eszköztár testreszabása</i> , 1. oldal).
② Tevékenységi profilok	Módosíthatja, hogy a BaseCamp alkalmazás hogyan jelenítse meg az adatokat a tevékenységi profilokon keresztül (<i>Tevékenységi profilok</i> , 1. oldal). (<i>Tevékenységi profilok</i> , 1. oldal)
③ Keresési találatok	Lehetővé teszi, hogy keresse és szűrje a mentett adatokat és térképinformációkat a kereső-eszköztár segítségével (<i>Keresés eszköztár</i> , 6. oldal). Keresési találatok megjelenítése.
④ Északi irány jelző Térképvezérlők	Megjeleníti a térkép jelenlegi tájolását (<i>A térkép elforgatása</i> , 3. oldal). A térkép nézetének módosítása. A térképvezérlők akkor jelennek meg, ha az egérkurzorral rámutat az északi irány jelzőre (<i>Térképvezérlők</i> , 2. oldal).
⑤ Áttekintő térkép	Nagyobb területet átfogó, kevésbé részletezett földrajzi kontextust ad a térképhez (<i>A Térkép nézet módosítása</i> , 2. oldal).
⑥ Könyvtár és Készülékek terület	Megjeleníti a Saját gyűjtemény található listákat, a mentett geoláda kereséseket és a csatlakoztatott készülékeket (<i>Adatkezelés</i> , 13. oldal).
⑦ Térkép	Megjeleníti a térképtermelet, az útvonalpontokat, az útvonalakat, az érdekes helyeket és az egyéb térképadatokat (<i>Térkép</i> , 2. oldal).
⑧ Információ	Részleteket jelenít meg a kiválasztott elemről (<i>Elem tulajdonságainak megtekintése</i> , 14. oldal).
⑨ Keresés és szűrés	Keresi és szűri a mentett adatokat.
⑩ Állapotsor	Részleteket jelenít meg a kiválasztott elemről. Térképkoordinátákat, valamint távolságmérés közben mérésadatokat jelenít meg.

Eszköztár testreszabása

Hozzáadhat vagy eltávolíthat eszköztárelemeket, valamint módosíthatja az eszköztár elemeinek megjelenését.

- Eszköztárelemek hozzáadásához válassza a **Nézet > Eszköztár** lehetőséget, majd válasszon egy bejelölés nélküli elemet.
- Eszköztárelemek eltávolításához válassza a **Nézet > Eszköztár** lehetőséget, majd válasszon egy bejelölt elemet.
- A kiválasztóeszköz az eszköztárban való megjelenítéséhez válassza a **Nézet > Eszköztár > Kiválasztóeszköz megjelenítése** lehetőséget.

- A jelenlegi tevékenységi profil nevének megjelenítéséhez válassza a **Nézet > Eszköztár > Tevékenységprofilok neveinek megjelenítése** lehetőséget.
- Az eszköztár elemeinek mozgatásához húzzon egy adott elemet másik helyre.

Tevékenységi profilok

A tevékenységi pofilok segítségével gyorsan megváltoztathatja, hogy a BaseCamp alkalmazás hogyan jelenítse meg az információkat. Minden tevékenység alatt az adott tevékenységre optimalizált útvonaltervezési és kijelzőbeállításokat tárol a

rendszer. Testre szabhatja az egyes tevékenységi profilokat, és új profilokat is létrehozhat.

Tevékenységi profil kiválasztása

Az eszköztár Tevékenységi profil legördülő listájából válasszon egy profilt.

Minden alkalommal új útvonalat hozhat létre, amely automatikusan hozzárendelésre kerül a kiválasztott tevékenységi profilhoz. Szerkesztheti az útvonal tulajdonságait, ha módosítani szeretné az útvonal tevékenységi profilját ([Útvonal tulajdonságainak szerkesztése](#), 8. oldal).

Tevékenységi profil hozzáadása

- 1 A Tevékenységi profil legördülő listából válassza a **Tevékenységi profilok szerkesztése** elemet.
- 2 Válassza a **+** ikont.
- 3 Adjon nevet a tevékenységnek.
- 4 Válasszon tevékenységtípust.
- 5 Válassza az **OK** lehetőséget.
- 6 Válasszon tevékenységi profil opciókat ([Tevékenységi profil testreszabása](#), 2. oldal) (opcionális).

Tevékenységi profil testreszabása

Módosíthatja az egyes tevékenységi profilok térképének megjelenését és útvonalainak beállításait. Nem minden tevékenységi profilhoz elérhető az összes opció.

Tevékenységi profil térképtulajdonságainak módosítása

Személyre szabhatja a tevékenységi profilok térképeinek jellemzőit. Minden tevékenységi profilnak külön beállításokat adhat meg. Túrázásra használt profiljával például megjelenítheti a topográfiai vonalakat és elrejtheti a nagyobb főutakat.

- 1 Válassza a **Szerkesztés > Opciók > Tevékenységprofil** lehetőséget.
- 2 A legördülő listából válasszon tevékenységi profilt.
- 3 A **Térképkielző funkciók** területen válassza a **Kiválasztás** lehetőséget.
- 4 Bontsa ki a kategóriákat a hozzájuk tartozó funkciók megjelenítéséhez.
- 5 Tegyen pipát annak a funkciónak vagy kategóriának a jelölőnégyzetébe, amelyet meg kíván jeleníteni a térképen.

Tevékenységi profilok opcióinak alaphelyzetbe állítása

Visszaállíthatja a tevékenységi profilok opcióit az eredeti beállításokra.

- 1 Válassza a **Szerkesztés > Opciók > Tevékenységprofil** elemet.
- 2 A legördülő listából válasszon tevékenységi profilt.
- 3 Válassza a **Visszaállítás > OK** lehetőséget.

Tevékenységi profil elrejtése

A tevékenységi profilokat elrejtheti, hogy ne jelenjenek meg a választható profilok legördülő listájában.

- 1 Válassza a **Szerkesztés > Opciók > Tevékenységprofil** lehetőséget.
- 2 A legördülő listából válasszon tevékenységi profilt.
- 3 Válassza a **☐** ikont.
- 4 Jelölje be a **Rejtett** jelölőnégyzetet.

Térkép

Az alaptérkép nagyobb városokat és autópályákat tartalmaz. Az egyéb térképszoftverek további információkat tartalmaznak, mint például utcák nevei, címek, érdekes helyek és topográfiai adatok. A térképadatok csak akkor jelennek meg, ha van telepített, feloldott és kiválasztott térkép.

A BaseCamp alkalmazás segítségével megtekinthet egy kompatibilis GPS-készülékre vagy SD-kártyára letöltött térképet is ([Térképek megtekintése csatlakoztatott készüléken](#), 3. oldal).

Kiválaszthatja a térképen megjelenő részleteket a megjelenítési beállítások és egyéb térképfunkciók módosításával ([Megjelenítési opciók](#), 16. oldal).

Térkép kiválasztása

Mielőtt megtekinthetné a térképadatokat, fel kell oldania a térképtermékeket.

A különféle térképszoftverek eltérő térképadatokat tartalmaznak. Ha több, mint egy térképterméket telepített számítógépére, vagy előre telepített térképekkel rendelkező eszközt csatlakoztatott a számítógéphez, kiválaszthatja a megtekintendő térképterméket.

MEGJEGYZÉS: a kiválasztott térképtermék befolyásolja, hogy hogyan készülnek el és jelennek meg az útvonalak a térképen. Ha útvonalakkal dolgozik, tanácsos a részletesebb út- és helyinformációkkal rendelkező térképeket használnia.

- 1 Válassza a **Térképek** lehetőséget.
- 2 Válasszon egy telepített térképterméket.

Térképvezérlők

A térképvezérlők akkor jelennek meg, amikor az egérmutatót a térkép bal felső sarkában látható ikon fölé helyezi.

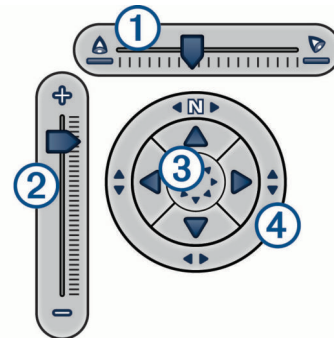

① Dőlésszögcsúszka	A 3D-s térképnézet dőlésszögét vagy látószögét módosítja.
② Nagyításcsúszka	A térképes nagyításra és kicsinyítésre használatos.
③ Mozgató nyilak	Válassza ki őket a térkép mozgatásához.
④ Íránytű	Húzásával forgatható a térkép.

Térképnézetek

A BaseCamp alkalmazást használva a térképet 2D, 3D vagy egyszerre 2D és 3D nézetben is megtekintheti.

Az áttekinthető térkép átfogó, kevésbé részletes nézetet ad. Az áttekinthető térkép megjeleníthető, elrejthető és a fő térképnézetben bárhová áthelyezhető.

A Térkép nézet módosítása

- 1 Válassza a **Nézet > Térképnézet** lehetőséget.

2 Válassza ki az egyik lehetőséget:

- Az áttekintő térkép megjelenítéséhez vagy elrejtéséhez válassza az **Áttekintő térkép** lehetőséget.
- A térkép kétdimenziós, fel-le irányú nézetben való megjelenítéséhez válassza a **2D-s térkép** lehetőséget.
- A térkép állítható, háromdimenziós nézetben való megjelenítéséhez válassza a **3D-s térkép** lehetőséget.
- A kétdimenziós és háromdimenziós térképek egymás melletti megtekintéséhez válassza a **Mindkettő** lehetőséget.

TIPP: testreszabhatja a megjelenítési beállításokat, hogy módosítsa, hogyan jelenjenek meg az információk a térképen (*Megjelenítési opciók*, 16. oldal).

Térkép mozgatása

- Válassza az **Eszközők** > **Elhúzás** lehetőséget, és húzza el a térképet.
- Húzza el az áttekintő térképet. Az áttekintő térképen látható sötétített téglalap a térképen megjelenített területet jelöli.

Térkép nagyítása vagy kicsinyítése

- 1 Válassza az **Eszközők** > **Kicsinyítés/nagyítás** lehetőséget.
- 2 Válasszon ki egy lehetőséget:
 - Kattintson egy nagyítandó pontra a térképen.
 - Kattintson az egér jobb gombjával egy kicsinyítendő pontra a térképen.
 - Használja az egér görgőjét a nagyításhoz és kicsinyítéshez.
 - Húzza át az egérmutatót a térképen egy terület nagyításához.

A térkép elforgatása

2D-s nézetben elforgathatja a térképet.

- 1 Válassza az **Eszközők** > **Elhúzás** lehetőséget.
- 2 Kattintson a jobb gombbal a térképen, és húzza el jobbra vagy balra.
- 3 Válassza ki a **Nézet** > **Észak fentre igazítása** lehetőséget, hogy visszatérjen a fentre tájolt északi nézethez.

A 3D-s látószög módosítása

Mielőtt beállíthatná a térkép látószögét, engedélyeznie kell a 3D-s nézetet a térképhez (*A Térkép nézet módosítása*, 2. oldal).

- 1 Válassza az **Eszközők** > **Elhúzás** lehetőséget.
- 2 Kattintson a jobb gombbal a térképen, és húzza el felfelé, lefelé, jobbra vagy balra.
- 3 Válassza ki a **Nézet** > **Észak fentre igazítása** lehetőséget, hogy visszatérjen a fentre tájolt északi nézethez.

Térkép böngészése

További információkat tekinthet meg az objektumokról, és különböző műveleteket végezhet közvetlenül a térképről. A megjelenő műveletek függenek a térkép tulajdonságaitól és az egérmutatóhoz közeli tételektől.

Válassza az **Eszközők** > **Elhúzás** lehetőséget.

- Álljon az egérmutatóval egy terület vagy elem fölé a térképen, hogy további információkat tekintsen meg a területről vagy elemről.
- Kattintson a jobb gombbal egy területre vagy elemre a térképen az elérhető lehetőségek listájának megtekintéséhez.

Távolságmérés a térképen

A térképen megmérheti a két vagy több pont közötti távolságot, haladási irányt vagy területet.

- 1 Válassza az **Eszközők** > **Mérés** lehetőséget.

- 2 Jelöljön ki a térképen egy kezdőpontot.

- 3 Válasszon ki egy másik pontot – ezzel kijelöli a mérni kívánt szegmenst.

A két pont között megjelenik egy vonal, és ez az információ jelenik meg a térképen.

- A két pont közötti távolság.
- Az első és a második pont közötti haladási irány.

- 4 Válasszon ki további pontokat további szegmensek hozzáadásához.

A következő két pont között megjelenik egy vonal, és az első és az utolsó pontok között terület árnyékolva jelenik meg, s ez jelzi a területmérést. Ez az információ jelenik meg a térképen.

- Az első és az utolsó pont közötti teljes távolság.
- Az első és az utolsó pont közötti haladási irány.
- A szegmensek által bezárt teljes terület.

- 5 Válassza az **Esc** gombot a billentyűzeten, hogy törölje az összes szegmenst a térképről, és hogy újrakezdje.

Térképek megtekintése csatlakoztatott készüléken

A BaseCamp alkalmazás segítségével megtekinthet kompatibilis GPS-készülékre vagy SD-kártyára töltött térképet is.

- 1 Csatlakoztasson a számítógéphez GPS-készüléket vagy SD-kártyaolvasót.

Az ezzel kapcsolatos további információk a készülék felhasználói kézikönyvében olvashatók.

A készülék vagy az SD-kártya neve megjelenik a Könyvtár és Készülékek területen.

- 2 Válassza a **Térképek** lehetőségre, majd válasszon ki egy térképet.

Térképek telepítése a GPS-készülékre

A BaseCamp alkalmazásban feloldott részletes térképeket telepítheti a kompatibilis GPS-készülékre. Garmin® Nem telepíthető olyan térképek, amelyeket a BaseCamp alkalmazás csatlakoztatott készülékről vagy SD-kártyáról olvas be.

- 1 Csatlakoztassa a készüléket a számítógéphez.

A készülék csatlakoztatásával kapcsolatos további információkért tekintse meg a készülék felhasználói kézikönyvét.

A készülék neve megjelenik a Könyvtár és Eszközök területen.

- 2 Kattintson a jobb gombbal a **Belső tárhely** mappára az eszköz neve alatt.

- 3 Válassza a **Térképek telepítése** lehetőséget.

- 4 Kövesse a képernyőn megjelenő utasításokat.

A térkép nyomtatása

Kinyomtathat egy térképterületet egyetlen oldalra.

- 1 Keressen ki egy területet a térképen.

- 2 Ha szükséges, nagyítsa rá a helyre.

- 3 Válassza a **Fájl** > **Nyomtatás** lehetőséget.

- 4 Válassza ki az egyik lehetőséget:

- A nyomtatandó terület nagyítási szintjének beállításához használja a nagyítási eszközöket.
- A kinyomtatandó térképterület áthelyezéséhez húzza el a térképet.

- 5 Válassza az **Oldalbeállítás** lehetőséget az oldalbeállítások, mint például a tájolás és a papírméret (opcionális) megváltoztatásához.

6 Válassza a **Nyomatató** lehetőséget a nyomtató megváltoztatásához (opcionális).

7 Válassza a **Nyomatás** lehetőséget.

Térkép nyomtatása poszterként

Kinyomtathatja a térkép egy területét több oldalra, hogy összeilleszthető posztert hozzon létre.

1 Keressen ki egy területet a térképen.

2 Ha szükséges, nagyítson rá a helyre.

3 Válassza a **Fájl > Nyomatás** lehetőséget.

4 Válassza az **Oldalbeállítás** lehetőséget.

5 A **Lapelrendezés** területen válassza ki a sorokat és oszlopokat az oldalak számának és a poszter elrendezésének meghatározásához.

6 Módosítsa az oldalbeállításokat, mint például a margók, tájolás és a papírméret (opcionális).

7 Válassza az **OK** lehetőséget.

8 Válassza ki az egyik lehetőséget:

- A nyomtatandó terület nagyítási szintjének beállításához használja a nagyítási eszközöket.
- A kinyomtató térkép terület áthelyezéséhez húzza el a térképet.

9 Válassza a **Nyomatató** lehetőséget a nyomtató megváltoztatásához (opcionális).

10 Válassza a **Nyomatás** lehetőséget.

BirdsEye felvétel és Garmin egyéni térképek

Lehetőség van további kiegészítő térképadatok, úgy nevezett átfedések letöltésére, és ezek megjeleníthetők a térképen. Az átfedések, mint például a BirdsEye Satellite Imagery elmenthetők a számítógépre vagy kompatibilis Garmin-készülékre. Az átfedési adatokkal az egyéb adatokhoz hasonlóan lehet kezelni, többek között átvihetők kompatibilis Garmin-készülékre vagy -készülékről, és az átfedések listák segítségével rendezhetők (*Listák és listamappák ismertetése*, 13. oldal).

BirdsEye felvétel

A BirdsEye felvétel letölthető, nagy felbontású térképfelvételeket kínál, beleértve a műholdas fényképeket és a topográfiai raszterképeket is. A BaseCamp alkalmazással letöltheti a BirdsEye felvételeket a számítógépre, megnézheti a felvételeket a számítógépén, és átviheti a felvételeket a kompatibilis Garmin-eszközöire.

BirdsEye előfizetések és kreditek

A készüléknek aktív BirdsEye előfizetéssel vagy kreditekkel kell rendelkeznie a BirdsEye felvételek letöltéséhez és használatához. Ha előfizetést vagy krediteket szeretne vásárolni a területén elérhető BirdsEye termékekhez, keresse fel a garmin.com/birdseye oldalt.

A BirdsEye Satellite Imagery és a BirdsEye TOPO Raster termékek korlátlan felvétel-letöltést biztosítanak az előfizetési időszakban. Egy készülékhez egy előfizetés társul. Előfizetéses termékeknel a letöltött felvételek nem vihetők át a készülékére a készülék előfizetésének lejáta után.

A BirdsEye Select Raster termékek korlátozott felvétel-letöltésre érvényes krediteket biztosítanak. Egy kredit egy négyzetkilométernyi felvétel letöltését teszi lehetővé. A kreditekkel letöltött felvételek nem járnak le, és átvihetők őket a kredithez társított készülékre a készülék teljes élettartamán át. Mellékelt kreditek mennyisége termékenként változik. Minden kreditet a termék lapon megadott időszakon belül kell felhasználni. A kreditekkel letöltött felvételek csak egy

készülékhez tartoznak, és nem állíthatók vissza, ha a készülékről és a számítógépről törölték őket.

BirdsEye termékek

Több BirdsEye termék is elérhető.

BirdsEye Satellite Imagery: részletes műholdfelvételeket kínál az egész világról. Ez a termék egyéves, korlátlan felvétel-letöltésre érvényes előfizetést biztosít.

BirdsEye Select Raster: raszter alapú térképeket kínál terep kontúrokkal és érdekes helyekkel. Európa számos területéhez rendelkezésre állnak felvételek. Ez a termék korlátozott felvétel-letöltésre érvényes krediteket biztosít.

BirdsEye TOPO Raster: raszter alapú topográfiai térképeket biztosít az U.S. Geological Survey (USGS) és a National Research Council (NRC) adatbázisából. Felvételek az Egyesült Államok és Kanada területére érhetőek el. Ez a termék egyéves, korlátlan felvétel-letöltésre érvényes előfizetést biztosít.

BirdsEye termékek aktiválása a BaseCamp használatával

A BirdsEye termékek BaseCamp alkalmazással való aktiválása előtt regisztrálnia kell készülékét a Garmin Express™ alkalmazáson keresztül (www.garmin.com/express).

Miután vásárol egy BirdsEye terméket, aktiválnia kell, és társítania kell az előfizetést vagy krediteket a készülékével. Aktiválhatja a terméket a BaseCamp alkalmazás segítségével.

MEGJEGYZÉS: ha egy BirdsEye előfizetés mellékelve lett a készülékéhez, akkor azt már társították a készülékével, és nem kell aktiválnia.

1 Látogasson el a www.garmin.com/basecamp weboldalra, majd töltsse le és telepítse a BaseCamp alkalmazást.

MEGJEGYZÉS: ha már telepítette a BaseCamp alkalmazást, előfordulhat, hogy frissítenie kell a legújabb verzióra.

2 Indítsa el a BaseCamp alkalmazást, és csatlakoztassa a készüléket a számítógéphez.

A készülék neve megjelenik a Könyvtár és Eszközök területen.

3 Válassza a **BirdsEye > BirdsEye felvétel letöltése** lehetőséget.

4 A legördülő listából válassza ki az előfizetéssel vagy kreditekkel társítani kívánt készüléket, és válassza a **Tovább** lehetőséget.

MEGJEGYZÉS: csak egyetlen készüléket társíthat a BirdsEye termékéhez. Miután társított egy készüléket, nem viheti át az előfizetést vagy a krediteket egy másik eszközre. A BirdsEye terméket csak további előfizetések vagy kreditek vásárlása esetén használhatja több készüléken.

5 Válasszon ki egy lehetőséget:

- Az előfizetés aktiválásához válassza a **Hol van az előfizetésem?** lehetőséget.
- A kreditek aktiválásához válassza a **Hol van a jóváírásom?** lehetőséget.

6 Írja be a Garmin fiókjához tartozó bejelentkezési adatokat, majd válassza a **Tovább** lehetőséget.

7 Válassza ki az aktiválandó BirdsEye terméket, és válassza az **Aktiválás** lehetőséget.



MEGJEGYZÉS: a legutóbb megvásárolt BirdsEye termék jelenik meg. Előfordulhat, hogy egy másik készüléket kell kiválasztania a legördülő listából.

A BirdsEye termék aktiválva lett, és az előfizetés vagy a kreditek a készülékhez lettek társítva. Az aktiválás befejezése után letölthet BirdsEye felvételeket.

BirdsEye felvételek letöltése

Mielőtt BirdsEye felvételeket tölthetne le és használhatna, a készülékének aktív előfizetéssel vagy kreditekkel kell rendelkeznie.

Letölthet BirdsEye felvételeket a számítógépére és egy kompatibilis Garmin-készülékre.

- 1 Indítsa el a BaseCamp alkalmazást, és csatlakoztassa a készüléket a számítógéphez.
- 2 Válassza a **Saját gyűjtemény** lehetőséget vagy egy listát, amelyhez a letöltött képfájlok hozzáadhatóak.
- 3 Válassza a **BirdsEye > BirdsEye felvétel letöltése** lehetőséget.
TIPP: letölthet BirdsEye képfájlokat egy vagy több mentett elem közelében levő területekhez, ha a jobb gombbal az elemre kattint, és kiválasztja a **BirdsEye Felvétel létrehozása a kijelölésből** lehetőséget.
- 4 Válasszon készüléket a **Rendelkezésre álló készülékek** legördülő listából, majd válassza a **Tovább** lehetőséget.
- 5 Válasszon terméket a **Termékek** legördülő listából, majd válassza a **Tovább** lehetőséget.
- 6 Írjon be egy nevet a letöltött képfájl számára.
- 7 Válassza ki a kívánt opciót, hogy hogyan határozza meg a területet a térképen, amelyre felvételeket kíván letölteni:
 - Téglalap alakú terület kijelöléséhez a térképen válassza a  lehetőséget.
 - Szabadkézi terület kijelöléséhez válassza a  lehetőséget.
 - A kiválasztott terület megjelenítéséhez a térképen válassza ki a  lehetőséget.
- 8 A **Részletességi szint** legördülő listáról válasszon ki egy képmínőség-opciót.
A kiválasztott képmínőséghez megjelenik egy becsült fájl méret. Ha a felvételt a készülékére másolja, győződjön meg róla, hogy a készülékén van elegendő szabad tárhely a képfájl részére.
- 9 Válassza a **Letöltés** lehetőséget.
- 10 Ha szükséges, kattintson duplán az új BirdsEye felvétel-letöltés nevére a további részletek megtekintéséhez.
A Tulajdonságok lapon levő folyamatjelző sáv mutatja az adatátvitel előrehaladását.
- 11 Jelölje be a **Kép másolása a készülékre letöltés után** jelölőnégyzetet, ha a képfájlt a letöltés után azonnal a készülékére szeretné másolni (opcionális).
- 12 Válassza a **Befejezés** lehetőséget.

Letöltött BirdsEye felvételek küldése a készülékére

Mielőtt BirdsEye felvételeket küldhetne a készülékére, le kell töltenie a képeket a számítógépére, és a készüléken elegendő szabad tárhelynek kell lennie a képfájl részére.

Letöltött BirdsEye képfájlokat küldhet egy kompatibilis Garmin-készülékre, amely aktív előfizetéssel rendelkezik az ilyen típusú felvételekre. A kreditek használatával letöltött képfájlok csak arra a készülékre küldhetők, amelyre aktiválták és letöltötték őket.

- 1 Csatlakoztassa a készüléket a számítógéphez.
A készülék megjelenik az eszközlístában.
- 2 Kattintson a jobb gombbal a letöltött képfájllra, és válassza a **Küldés ide:** lehetőségre.
- 3 Jelöljön ki egy mappát a készülékén, és válassza az **OK** lehetőséget.
A folyamatjelző sáv mutatja az adatátvitel előrehaladását.

Letöltött BirdsEye Felvétel az előfizetés lejártá után

Előfizetéses termékeknel a letöltött felvételek nem vihetők át a készülékére a készülék előfizetésének lejártá után. Továbbra is használhatja a készüléken tárolt felvételt, amíg le nem törli a készülékről. Ha letöltött felvételt a számítógépére, akkor azt továbbra is megtekintheti a BaseCamp alkalmazással, de csak

az ilyen típusú felvételekre aktív előfizetéssel rendelkező készülékekre viheti át.

A kreditekkel letöltött felvételek nem járnak le, és átviheti őket a kredithez társított készülékekre a készülék teljes élettartamán át.

BirdsEye Felvétel törlése

ÉRTESETÉS

A törölt BirdsEye felvételeket nem lehet visszaállítani.

- Ha kreditek segítségével letöltött felvételt töröl, újabb krediteket kell elköltenie az újbóli letöltéséhez.
- Ha előfizetés alapú felvételt töröl a készülékéről, a készülék előfizetésének lejártá után nem töltheti vissza a felvételt a készülékére.

A BaseCamp alkalmazás segítségével törölhet BirdsEye felvételeket a készülékéről vagy a számítógépéről.

Kattintson jobb gombbal a törlendő felvétellel, és válassza a **Törlés** lehetőséget.

A felvétel törölve lett a kiválasztott helyről. Ha felvételt töröl a számítógépéről, azzal nem törli a készülékéről.

Garmin Egyéni térképek

A Garmin Egyéni Térképek olyan felvételeket nyújt, mint például műholdas fényképek, nemzeti parkok térképei vagy egyéb információk, amelyek a térképen átfedésként jeleníthetők meg.

A Garmin Egyéni Térképek a Garmin Custom Maps Forum vagy egyéb weboldalakról tölthetők le. Továbbá saját Garmin Egyéni Térképeket is létrehozhat. További tudnivalóért látogasson el a garmin.com/custommaps weboldalra.

Garmin Egyéni Térképek importálása

Lehetőség van Garmin Egyéni Térképek, köztük KML-átfedések és KMZ-átfedésarchívumok importálására. A Garmin Egyéni Térképeket támogatott Garmin-készülékekre is elküldheti.

A Garmin Egyéni Térképek a Garmin Custom Maps fórumról vagy egyéb weboldalakról tölthetők le. Továbbá saját Garmin Egyéni Térképeket is létrehozhat. További tudnivalóért látogasson el a garmin.com/custommaps weboldalra.

- 1 Töltsön le egy egyéni térképfájlt a számítógépére.
- 2 Válasszon egy helyet a mentett térképfájlnak (**Hely kiválasztása mentett adatfájlokhoz, 14. oldal**).
- 3 Válassza a **Fájl > Importálás ide: [Név]** lehetőséget.
- 4 Válassza ki az egyéni térképfájlt, majd válassza a **Megnyitás** lehetőséget.

A egyéni térkép elmentésre került mint átfedés.

Garmin Egyéni Térképek küldése kompatibilis Garmin-készülékre

- 1 Jobb egérgombbal kattintson a kívánt átfedésre.
- 2 Válassza a **Küldés ide:** lehetőségre, majd válasszon ki egy készüléket.

Az átfedések rajzolási sorrendjének módosítása

Beállíthatja a BirdsEye Felvétel, Garmin Egyéni Térképek és más átfedések rajzolási sorrendjét, hogy megváltoztassa, hogyan helyezkedjenek el egymáson az átfedések a térképen.

MEGJEGYZÉS: ez a funkció nem érhető el minden átfedésnél.

- 1 Kattintson duplán egy átfedésre.
- 2 A csúszka segítségével állítsa be a rajzolási sorrendet.
A magasabb rajzolási sorrend beállítású átfedések az alacsonyabb rajzolási sorrend beállítású átfedések felett jelennek meg.

Keresés eszköztár

A keresés eszköztár segítségével helyeket kereshet. Kereshet a felhasználói adatok és térképadatok között, illetve online forrásokban.

Egyszerű keresés

Alapértelmezés szerint a keresési sáv a térkép középpontjához legközelebbi helyektől kezdve mutatja a keresési eredményeket.

- 1 Válasszon egy keresendő helyet.
- 2 A keresés eszköztárba írja be az érdekes hely nevét, címét vagy a keresett felhasználói adatokat, és nyomja meg a **Bevitel** gombot a billentyűzeten.

Keresés menü

A Keresés menü a Keresés eszköztárral segít az egyes elemek gyors megtalálásában. A Keresés menüt a koordináták térképen való megkeresésére is használhatja.

Részletes keresés

- 1 Válassza a **Keresés** > **Keresési lehetőségek** elemet.
- 2 Adjon meg egy feltételt.
- 3 Válassza ki a keresés típusát.
- 4 A **Több opció** kiválasztásával finomíthatja a keresési találatokat (opcionális).
- 5 Válassza a **Keresés** parancsot.

Hely mentése Keresésből

- 1 Hely keresése (*Részletes keresés*, 6. oldal).
- 2 Válasszon egy helyet a keresési találatokból.
A helyre vonatkozó információk a térképen láthatók.
- 3 Válasszon ki egy listát, vagy válassza a **Saját gyűjtemény** lehetőséget.
- 4 Válassza ki az egyik lehetőséget:
 - A keresési találatok közül húzza a kívánt elemet a listába.
 - A térképen a helyre vonatkozó információk közül válassza a  elemet.

Útvonalpontok

Az útvonalpontok olyan helyek, amelyeket a készüléken rögzít és tárol. Az útvonalpontok jelölhetik azt a helyet, ahol van, ahová megy vagy ahol volt. Hozzáadhat adatokat a helyhez, mint például név, magasság és mélység.

Útvonalpont megjelölése a térképen

A térkép tetszőleges pontját megjelölheti útvonalpontként. Az útvonalpontok automatikusan mentésre kerülnek.

- 1 Válasszon egy helyet a mentett útvonalpontnak (*Hely kiválasztása mentett adatfájlokhoz*, 14. oldal).
- 2 Válassza az **Eszközők** > **Útvonalpont** lehetőséget.
- 3 Válasszon ki egy helyet a térképen az útvonalpont megjelöléséhez.

Az útvonalpont mentésre került.

Útvonalpont áthelyezése

- 1 Válasszon egy útvonalpontot.
MEGJEGYZÉS: ha a térkép nem fókuszál az útvonalpontra, kattintson a jobb gombbal az útvonalpontra, és válassza a **Megtekintés térképen** lehetőséget.
- 2 Válassza az **Eszközők** > **Pont mozgatása** lehetőséget.
- 3 Húzza át az útvonalpontot egy másik helyre.

TIPP: az útvonalpont áthelyezhető a hozzá tartozó koordináták módosításával is a tulajdonságok lapon (*Útvonalpont tulajdonságainak szerkesztése*, 6. oldal).

Útvonalpont tulajdonságainak szerkesztése

Módosíthatja az útvonalpontok tulajdonságait, azaz azok nevét, koordinátáját és szimbólumát. A program automatikusan elmenti az útvonalpontok tulajdonságaira vonatkozó módosításokat.

- 1 Kattintson kétszer egy útvonalpontra.
- 2 Válassza ki az egyik lehetőséget:
 - Az útvonalpont nevének szerkesztéséhez válassza a **Név** lehetőséget, és adja meg a nevet.
 - Az útvonalpont szimbólum és az útvonalpont térképen való megjelenésének szerkesztéséhez válassza a **Kijelző** lehetőséget.
 - Az útvonalpont koordinátáinak szerkesztéséhez válassza a **Pozíció** lehetőséget, és adja meg az új koordinátákat.
 - Az útvonalpont magasságának szerkesztéséhez válassza a **Magasság** lehetőséget, és adja meg a magasságot.
 - Az útvonalpont mélységének szerkesztéséhez válassza a **Mélység** lehetőséget, és adja meg a mélységet.
 - Ha az útvonalponthoz közelségre való figyelmeztetési sugart szeretne hozzáadni, válassza a **Közelség** lehetőséget, és adja meg a távolságot.
 - Az útvonalpont hőmérsékletének rögzítéséhez válassza a **Hőmérséklet** lehetőséget, és adja meg a hőmérsékletet.
 - Az útvonalpont térkép- és elérhetőségi információinak szerkesztéséhez válassza a **Város**, **Allam**, **Irányítószám**, **Ország** vagy **Telefonszám** lehetőséget, és adja meg az elérhetőségi adatokat.

Geoládák

A geoládázás egy olyan tevékenység, amely során a résztvevők ládákat rejtjenek el vagy elrejtett ládákat keresnek. A geoládaadatok koordinátákat, tippeket, naplót és egyéb információkat tartalmaznak az adott ládára vonatkozóan. Geoládák letöltéséhez keresse fel a geocaching.com weboldalt.

A BaseCamp alkalmazásban nem kereshet vagy hozhat létre Geoládákat. Vagy egy csatlakoztatott Garmin-eszközzel töltsön át geoládát, vagy egy geocaching.com weboldalról letöltött geoláda-fájlt importál. A  ikon a Könyvtár és Készülékek területen és a térképen egy geoládát jelez.

Geoláda importálása egy csatlakoztatott Garmin-eszkörről

Mielőtt importálhatná a geoládát a Saját gyűjtemény, rendelkeznie kell egy Garmin GPS-készülékre töltött geoládaival.

- 1 Csatlakoztassa a geoláda-adatokat tartalmazó Garmin GPS-készüléket a számítógépéhez.
- 2 Vigye át a geoláda-adatokat a készülékről (*Adatok átvitele csatlakoztatott eszközzel*, 14. oldal).

Geoláda-fájlok importálása

- 1 Keresse fel a geocaching.com oldalt.
- 2 Töltsön le egy vagy több geoláda-fájlt a számítógépére.
- 3 Válasszon egy helyet a geoláda-fájlokhoz (*Hely kiválasztása mentett adatfájlokhoz*, 14. oldal).
- 4 Válassza a **Fájl** > **Importálás ide: [Név]** lehetőséget.
- 5 Jelölje ki a letöltött geoláda-fájlokat, majd válassza a **Megnyitás** lehetőséget.



Geoládák keresése

Mielőtt geoládákat kereshetne, le kell töltenie egy geoládát a geocaching.com weboldalról, és importálnia kell a BaseCamp alkalmazásba.

- 1 Geoládák keresése (*Részletes keresés*, 6. oldal).
- 2 Válasszon ki egy geoládát.
A térképen megjelenő információs szövegbuborék mutatja a geoládát.

Geoláda megtaláltként való megjelölése

A geoládákat megjelölheti, hogy a megtalált ládákat nyilván tudja tartani. Ha készülékén egy geoládát megtaláltként jelöl meg, a BaseCamp alkalmazásban a geoládaadatok frissülnek a készülék következő csatlakoztatásakor.

- 1 Kattintson duplán a geoládára.
- 2 Válassza a  ikont.
A geoláda ikon a következőre módosul: .

Tippek és naplók megtekintése

A geoláda létrehozója geoládára vonatkozó tippeket helyezhet el, amelyek további információként szolgálnak a láda megtalálásához. A geoládanapló a ládát megtaláló személyek megjegyzéseit tartalmazhatja.

- 1 Kattintson duplán a geoládára.
- 2 Válassza ki az egyik lehetőséget:
 - A naplók megtekintéséhez válassza a **Dekódolás** lehetőséget.
 - A naplók megtekintéséhez válassza a **Ládanaplók** lehetőséget.

Geoládahoz tartozó weboldal megtekintése

Megtekintheti azt a weboldalt, ahová a geoládaadatokat eredetileg beküldték.

- 1 Kattintson duplán a geoládára.
- 2 Válassza ki a geoláda azonosítóját.
Az alapértelmezett böngésző megnyitja a geoláda-azonosítóhoz társított oldalt.

A térképen látható geoláda-információk módosítása

- 1 Kattintson duplán a geoládára.
- 2 A legördülő listából válassza ki a megfelelő lehetőséget, hogy csak a szimbólum, a szimbólum és név, vagy a szimbólum és a geoládaához társított azonosító kód jelenjen meg.

Útvonalak, utazások, nyomvonalak és kalandok

A BaseCamp alkalmazás útvonalak, utazások, nyomvonalak és kalandok segítségével mutatja meg, hogy Ön merre járt eddig, és segít a jövőbeni utazások megtervezésében is.

- Az útvonal útvonalpontok vagy helyek sorozatából áll, és a végső úti célhoz vezet (*Útvonalak*, 7. oldal).
- Az utazás egy útiterv, amely magában foglalja az indulási helyet, az úti célt, az érkezés és indulás időpontját, valamint hogy Ön az egyes napokon mennyi időt szeretne utazással tölteni (*Utazástervező*, 9. oldal).
- A nyomvonal a megtett útvonal rögzítése. A nyomvonalnapló a rögzített útvonal mentén levő pontokról tartalmaz információkat, beleértve az egyes pontokra vonatkozó időt, helyet és magasságot (*Nyomvonalak*, 10. oldal).

- A kaland több, az utazásait bemutató elem, például nyomvonalnaplók, útvonalpontok, képek és videók csoportja (*Garmin Kalandok*, 12. oldal).

Útvonalak

Az útvonal útvonalpontok vagy helyek sorozatából áll, és a végső úti célhoz vezet.

Útvonal létrehozása

MEGJEGYZÉS: a kiválasztott térképtermék befolyásolja az útvonalak létrehozásának módját. Például, részletesebb közúti és helyinformációkkal rendelkező térképeket tanácsos választani vezetési útvonalak létrehozásakor (*Térkép kiválasztása*, 2. oldal).

A kiválasztott tevékenység profil szintén hatással van az útvonalak létrehozásának módjára. A kiválasztott tevékenység profilnak illeszkednie kell a kiválasztott térképtermék típushoz (*Tevékenységi profil kiválasztása*, 2. oldal).

Egyszerű útvonal létrehozása

Két pont között egyszerű útvonal hozható létre.

- 1 Válasszon egy helyet a mentett útvonalnak (*Hely kiválasztása mentett adatfájlokhoz*, 14. oldal).
- 2 Válassza a **Fájl > Új > Útvonal** lehetőséget.
- 3 Ha szükséges, válasszon ki egy térképterméket.
- 4 Ha szükséges, módosítsa a tevékenység profilt.
- 5 Húzzon egy elemet az **Ide húzza át a kezdőpontot** mezőbe.
- 6 Húzzon egy elemet az **Ide húzza át az úti célt** mezőbe.

Az útvonal színes vonalként megjelenik a térképen.

Útvonal létrehozása útvonalpontok használatával

Útvonalat hozhat létre mentett útvonalpontokból.

- 1 Ha szükséges, válasszon ki egy térképterméket.
- 2 Ha szükséges, módosítsa a tevékenység profilt.
- 3 Válasszon ki az útvonalhoz használandó több útvonalpontot (*Több elem kiválasztása*, 14. oldal).
- 4 Válassza a **Fájl > Új > Útvonal** a **kijelölt útvonalpontok használatával** lehetőséget.

Az útvonal színes vonalként megjelenik a térképen.

Útvonal létrehozása a térképen

Útvonalakat úgy hozhat létre, hogy kijelöli a térkép kívánt pontjait, vagy megrajzolja az útvonalat a térképen.

- 1 Ha szükséges, válasszon ki egy térképterméket.
- 2 Ha szükséges, módosítsa a tevékenység profilt.
- 3 Válasszon egy helyet a mentett útvonalnak (*Hely kiválasztása mentett adatfájlokhoz*, 14. oldal).
- 4 Válassza a **Fájl > Új > Útvonal** lehetőséget.
- 5 Ha szükséges, zárja be az **Új útvonal** ablakot.
- 6 Válassza ki az útvonal kezdőpontját.
- 7 Jelöljön ki útvonalhoz adandó pontokat.
- 8 Kattintson a jobb gombbal az útvonal elmentéséhez.

TIPP: miután befejezte a pontok hozzáadását, az útvonal elmentéséhez megnyomhatja az **Esc** gombot is a billentyűzeten.

Az útvonal színes vonalként megjelenik a térképen.

Útvonal létrehozása nyomvonal alapján

Létrehozhat útvonalat nyomvonal alapján. Ez akkor lehet hasznos, ha útvonal-beállításokat szeretne alkalmazni a nyomvonalra, vagy olyan készülékeken akarja használni, amelyek nem támogatnak nyomvonalakat.

- 1 Ha szükséges, válasszon ki egy térképterméket.

- 2 Ha szükséges, módosítsa a tevékenység profilját.
- 3 Válasszon nyomvonalat.
- 4 Válassza a **Fájl > Új > Közvetlen útvonal a kijelölt nyomvonal alapján** lehetőséget.
- 5 Adja meg az útvonalhoz adható maximális pontok számát (opcionális).
- 6 Válassza az **OK** lehetőséget.

Útvonalpontok

Az útvonalhoz tartozó Tulajdonságok lapon látható a pontok listája. A mentett útvonalakat a Tulajdonságok lapon szerkesztheti pontok hozzáadásával, átrendezésével és eltávolításával. A térképen levő útvonalpontokat is szerkesztheti.

Útvonalpont hozzáadása útvonalhoz

- 1 Kattintson duplán az útvonalra.
- 2 Válassza a **+** ikont.
- 3 Válasszon egy útvonalpontot.
- 4 Válassza az **Útvonalpont beszúrása** lehetőséget.
- 5 Válassza az **Újratervezés** lehetőséget.

Útvonalpontok átrendezése

- 1 Kattintson duplán az útvonalra.
- 2 Válasszon ki egy pontot.
- 3 A **▲** vagy **▼** elem kiválasztásával helyezze a pontot feljebb vagy lejjebb a listában.
- 4 Válassza az **Újratervezés** lehetőséget.

Útvonal megfordítása

Az útvonal megfordításával felcserélheti az útvonal pontjainak sorrendjét.

- 1 Kattintson duplán az útvonalra.
- 2 Válassza a **Megfordítás** lehetőséget.

Pont eltávolítása egy útvonalról

- 1 Kattintson duplán az útvonalra.
- 2 Kattintson a jobb gombbal egy pontra az eltávolításhoz.
- 3 Válassza a **Törlés** lehetőséget.
- 4 Válassza az **Újratervezés** lehetőséget.

Útvonalpontok szerkesztése a térképen

- 1 Kattintson jobb gombbal egy útvonalra, és válassza a **Megtekintés térképen** lehetőséget.
Az útvonal színes vonalként megjelenik a térképen.
- 2 Válassza az **Eszközök** lehetőséget.
- 3 Válassza ki az egyik lehetőséget:
 - Új pontok kijelöléséhez és az útvonal egy szakaszához adásához válassza a **Beilleszt** lehetőséget.
 - Pont kiválasztásához és új helyre húzásához válassza a **Pont mozgatása** lehetőséget.
 - Pont kiválasztásához és útvonalról való törléséhez válassza a **Törlés** lehetőséget.
 - Az útvonal szakaszainak különböző útvonalakra osztásához válassza a **Felosztás** lehetőséget.
- 4 Kattintson duplán egy pontra a térképen, majd válassza a **Tulajdonságok** lapot.
- 5 Válasszon ki egy pontot.
- 6 Válassza az **🕒** az érkezés, indulás és az elnapolási idők tervezéséhez az adott ponthoz.

Útvonal tevékenységi profiljának módosítása

Beállíthat egy tevékenységi profilját az egész útvonalhoz, vagy kiválaszthat más-más tevékenységi profilokat az útvonal egyes szakaszaihoz.

- 1 Kattintson duplán az útvonalra.
- 2 Válassza a **Tulajdonságok** lehetőséget.
- 3 Válassza ki az egyik lehetőséget:
 - Az útvonal tevékenységi profiljának módosításához válasszon egy tevékenységi profilját az ablak tetején levő legördülő listából.
 - Ha az útvonal egy szakaszának szeretné módosítani a tevékenységi profilját, válassza ki a szakaszt, válassza az **🕒** elemet, és válasszon egy tevékenységi profilját az ablak alján levő legördülő listából.
- 4 Válassza az **Újratervezés** lehetőséget.

Útvonalra vonatkozó utasítások megjelenítése

Az útvonalra vonatkozóan megjelenítheti a kanyarról kanyarra való utasításokat.

- 1 Kattintson duplán az útvonalra.
- 2 Válassza az **Útvonalirányok** lehetőséget.
- 3 Válasszon ki egy vagy több lehetőséget:
 - Kattintson duplán egy irányra, hogy megtekintse a pontot a térképen.
 - Válassza a **Térkép középre helyezése** lehetőséget, hogy a pontot kinagyítsa és középre helyezze a térképen.
 - Válassza a **További információk** lehetőséget, hogy további információkat tekintsen meg a pontról, mint például idő, távolság és haladási irány.

Útvonal tulajdonságainak szerkesztése

- 1 Kattintson duplán az útvonalra.
- 2 Válassza a **Tulajdonságok** lehetőséget.
- 3 Válassza ki az egyik lehetőséget:
 - Az útvonal nevének módosításához jelölje ki a nevet, és adjon meg egy új nevet.
 - Az útvonal színének módosításához válassza ki a kívánt színt a legördülő listából.

Útvonalak beállításainak módosítása

Beállíthatja, hogy az BaseCamp alkalmazás hogyan számítsa ki az útvonalat.

- 1 Kattintson duplán az útvonalra.
- 2 Válassza az **Útvonal-beállítások** lehetőséget. **Útvonal-lehetőségek**
- 3 Válasszon ki egy lehetőséget:
 - Ha egy tevékenységprofil alapján szeretné kiszámítani az útvonalat, válassza ki a tevékenységprofilját a legördülő listából (**Tevékenységprofil útvonal beállítások, 16. oldal**).
 - Az útvonal egyéni útvonal-lehetőségek, például a szállítási mód, az elkerülések vagy az átlagsebesség használatával történő kiszámításához válassza az **Útvonal-beállítások testreszabása** lehetőséget.

Területelkerülés hozzáadása

Meghatározhat egy adott területet a térképen, amely elkerülendő, amikor útvonalat hoz létre egy tevékenységi profilhoz.

- 1 Válassza a **🚫** ikont az eszköztárból.
Ha a **🚫** nem látható az eszköztárban, válassza a **Nézet > Eszköztár > Területelkerülések** lehetőséget.
- 2 Válassza ki a tevékenységi profilját.
- 3 Válassza ki az egyik lehetőséget:
 - A térkép egy másik területre történő áthelyezéséhez válassza az **Elhúzás** lehetőséget, és húzza el a térképet.

- A térkép nagyításának megváltoztatásához válassza a **Kicsinyítés/nagyítás** lehetőséget, és válassza ki a térképet.

4 Válassza a **Létrehozás** lehetőséget.

5 Az egér elhúzásával rajzoljon egy téglalapot az elkerülendő terület fölé.

A területkerülés piros téglalapként jelenti meg a térképen, és a Területkerülések ablakban megjelenik egy név a területre.

6 Válassza a **Bezárás** lehetőséget.

Területkerülés eltávolítása

Eltávolíthat egy tevékenység profilhoz hozzáadott területkerülést.

1 Válassza a ikont az eszköztárból.

Ha a nem látható az eszköztárban, válassza a **Nézet > Eszköztár > Területkerülések** lehetőséget.

2 Válassza ki a tevékenységi profilt.

3 Válassza ki az eltávolítandó területkerülést.

4 Válassza a **Törlés** lehetőséget.

5 Válassza a **Bezárás** lehetőséget.

Utazástervező

A BaseCamp alkalmazás lehetővé teszi, hogy egy teljes útitervet készítsen. Az útitervek feltölthetők a GPS-es eszközre a navigációhoz.

Új utazás létrehozása

Mielőtt létrehozhatna egy címadatokon alapuló utazást, előbb be kell szereznie egy címadatokat tartalmazó térképet.

Az utazás automatikusan kiszámítható az indulási hely, az érkezési hely és az egyes napokon vezetéssel tölteni kívánt órák száma alapján.

1 Válassza az **Utazástervező > Új utazás** lehetőséget.

2 Ha szükséges, válasszon ki egy térképtermeletet.

3 Válassza az **Új** lehetőséget.

4 Válasszon ki egy lehetőséget:

- Adja meg, hogy az utazás hány napból álljon.
- Ha ismeri az utazás dátumait, jelölje be a jelölőnégyzetet, és válassza ki az utazása indulási és visszatérési dátumát.

5 Válassza ki a napi maximális utazási órák számát.

6 Ha ez egy körutazás, jelölje be a jelölőnégyzetet.

7 Kattintson a **Folytatás** gombra.

8 Válassza ki az utazás módját.

9 Adja meg az indulási helyet és a célállomást.

MEGJEGYZÉS: rákereshet bizonyos helyekre, például városokra vagy az Ön által létrehozott útvonalpontokra. A keresési opciók a feloldott térképektől függően eltérhetnek.

10 Ha az utazási módja **Repülés**, válasszon az alábbi lehetőségek közül:

- Válassza a **Járat keresése** lehetőséget, és adja meg az oda- és visszautak, valamint az átszállások légitársaságainak nevét és járatszámait.
- Válassza a **Repülőtér keresése** lehetőséget, és adja meg a repülőterek neveit.

11 Válassza az **Utazás indítása** lehetőséget.

Utazások és hubok

Miután létrehozott egy utazást, az utazás adatai megjelennek a BaseCamp ablak bal oldalán. Az utazás hubokba van szervezve. Minden egyes hub egy indulási ponttal kezdődik, és egy érkezési ponttal végződik. A hubok az utazás létrehozásakor megadott információk alapján automatikusan jönnek létre. Hozzáadhat további hubokat az utazáshoz, ha további helyek meglátogatását tervezi az utazása során.

Az utazása egyes hubjai a hub indulási és érkezési pontjai közti utazási adatokat tartalmazzák, beleértve az utazás napjait, és az indulási és érkezési időpontokat. Kikereshet érdekes helyeket, és megállókat adhat az útvonalhoz az egyes hubokon belül.

MEGJEGYZÉS: a huboknál látható indulási és érkezési idő az adott hely tényleges időpontjait tükrözi, a helyi időzóna szerint.

Az Utazás nézet módosítása

Módosíthatja az utazás nézetet, hogy megjelenítse vagy elrejtse az utazás hubjainak részletes adatait.

Módosíthatja az utazás megjelenését, ha a hubokat összecukja egy laposabb nézetbe.

Az utazás megtekintésekor válasszon ki egy lehetőséget:

- A hub részletek elrejtéséhez válassza a > **Lapos nézet** lehetőséget.
- A hub részletek megjelenítéséhez válassza a > **Hub nézet** lehetőséget.

Utazás szerkesztése

Az utazások szerkesztése előtt legalább egy utazást el kell mentenie számítógépére vagy a készülékre.

Szerkesztheti az utazást, hubokat adhat meg, napokat adhat meg vagy törölhet, indulási és érkezési időpontokat módosíthat, és útközben meglátogatandó érdekes helyeket adhat meg. Az utazáson végzett módosítások automatikusan mentésre kerülnek.

1 Válassza az **Utazástervező > Legutóbbi utazás megnyitása** lehetőséget.

2 Válasszon ki egy utazást.

3 Kattintson a **Megnyitás** gombra.

4 Szerkessze az utazás vagy hub adatait (**Hub szerkesztése**, 10. oldal).

5 Válassza a **Kilépés** lehetőséget.

Utazások és hubok nevének szerkesztése

Az utazás megtekintésekor válasszon ki egy lehetőséget:

- Az utazás nevének módosításához jelölje ki a nevet, és adjon meg egy új nevet.
- A hub nevének módosításához jelölje ki a nevet, és adjon meg egy új nevet.

Hub hozzáadása az utazáshoz

Ha további helyek meglátogatását tervezi az utazása során, hubokat adhat az egyes helyekhez.

1 Az utazás megtekintésekor válassza a **Hub hozzáadása** lehetőséget.

2 Egy hely keresése.

3 A keresési találatok közül válassza ki a helyet.

4 Válassza a **Hozzáadás az utazáshoz** lehetőséget.

Az új hub hozzá lett adva az út végéhez.

Érdekes hely hozzáadása hubhoz

Ha megálló hozzáadását tervezi miközben az indulási ponttól az érkezési pontba utazik a hubon, kereshet az útvonal mentén.

1 Az utazás megtekintésekor válasszon egy hubot.

2 Használja az **Érdekes hely hozzáadása** csúszkát, hogy kiválasszon egy helyet az útvonalon.

A kiválasztott helyhez megjelenik egy pozíciójelölő a térképen az útvonalon.

3 Jelölje be a **Keresés az útvonalon** jelölőnégyzetet.

4 Egy hely keresése.

5 A keresési találatok közül válassza ki a helyet.

Az érdekes hely hozzá lett adva a hub útvonalához.

MEGJEGYZÉS: minden, a hubhoz adott érdekes helyhez alapértelmezetten 30 perc megállási idő lesz hozzáadva. Megváltoztathatja a hubban az indulási, érkezési és megállási időket (**Hub szerkesztése**, 10. oldal).

Hub szerkesztése

Szerkesztheti egy hub utazási adatait.

MEGJEGYZÉS: a huboknál látható indulási és érkezési idő az adott hely tényleges időpontjait tükrözi, a helyi időzóna szerint.

- A hub indulási időpontjának megváltoztatásához válassza ki az indulási pontot, majd válassza a következőt: ⌚.
 - A hub érkezési időpontjának megváltoztatásához válassza ki az érkezési pontot, majd válassza a következőt: ⌚.
 - A hub utazási módjának megváltoztatásához válassza ki az indulási pontot, és válassza ki az utazási mód ikonját.
- MEGJEGYZÉS:** az utazásához több utazási módot is hozzáadhat, ha további hubokat ad hozzá, és az egyes huboknál megváltoztatja az utazási módot.
- Ha hozzá szeretne adni egy napot a hubhoz, válassza a **+** elemet a hub neve mellett.
 - Ha törölni szeretne egy napot a hubból, kattintson jobb gombbal a napra, és válassza a **Törlés** lehetőséget.
 - A napok, az indulási, érkezési és kilépési pontok átrendezéséhez húzza az elemet az utazás tetszőleges helyére.

Utazás küldése a készülékre

Mielőtt feltölthetne egy utazást kompatibilis Garmin készülékére, legalább egy utazást el kell mentenie számítógépére.

- 1** Válassza az **Utazástervező > Legutóbbi utazás megnyitása** lehetőséget.
- 2** Válasszon ki egy utazást.
- 3** Kattintson a **Megnyitás** gombra.
- 4** Csatlakoztassa a készüléket a számítógéphez.
- 5** Válassza az **Eszköz > Küldés eszközre** lehetőséget.
- 6** Válassza ki a küldendő utazást.
- 7** Válassza ki a céleszközt.
- 8** Válassza az **OK** lehetőséget.

Nyomvonalak

A nyomvonal a megtett útvonal rögzítése. A nyomvonalnapló a rögzített útvonal mentén levő pontokról tartalmaz információkat, beleértve az egyes pontokra vonatkozó időt, helyet és magasságot.

Nyomvonal szerkesztés

Szerkesztheti a teljes nyomvonal vagy a nyomvonal egyes pontjainak adatait. Nem szerkeszthet olyan nyomvonalat, amely még aktív a készülékén.

Nyomvonal tulajdonságainak szerkesztése

- 1** Kattintson rá kétszer a nyomvonalra.
- 2** Válassza a **Tulajdonságok** lehetőséget.
- 3** Válassza ki az egyik lehetőséget:

- A nyomvonal nevének módosításához jelölje ki a nevet, és adjon meg egy új nevet.
- A nyomvonal színének módosításához válassza ki a kívánt színt a legördülő listából.

Nyomvonalpontok szerkesztése a Nyomvonal tulajdonságai lehetőséggel

- 1** Kattintson rá kétszer a nyomvonalra.
- 2** Válassza a **Tulajdonságok** lehetőséget.
- 3** Válasszon ki egy vagy több lehetőséget:
 - Adott pont törléséhez kattintson rá a jobb gombbal, majd válassza a **Törlés** lehetőséget.
 - Adott pont vágólapra másolásához a jobb gombbal kattintson rá, majd válassza a **Másolás** lehetőséget.
 - Adott pont vágólapról való hozzáadásához kattintson a jobb gombbal, majd válassza a **Beillesztés** lehetőséget.

Nyomvonalpontok szűrése

A nyomvonal szükségtelemmé vált pontjainak eltávolításához és az útvonal egyszerűsítéséhez szűrheti a pontokat.

MEGJEGYZÉS: a nyomvonalpontok szűrésekor a rendszer végleg törli az eltávolított pontokat az útvonalról.

- 1** Kattintson rá kétszer a nyomvonalra.
- 2** Válassza ki az egyik lehetőséget:
 - Válasszon ki egy pontot.
 - Tartsa lenyomva a **Váltás** gombot a billentyűzeten, és válasszon ki több pontot (ponttartomány).
- 3** Válassza a **Szűrés** lehetőséget.
- 4** Válassza ki az egyik lehetőséget:
 - A teljes nyomvonal szűréséhez válassza a **Teljes nyomvonal** lehetőséget.
 - A kijelölt ponttartomány szűréséhez válassza a **Kijelölt nyomvonalpontok** lehetőséget.
 - A pontok közötti minimális idő beállításához válassza az **Idő** elemet, majd írja be az időt.
 - A pontok közötti minimális távolság beállításához válassza a **Távolság** elemet, majd írja be a távolságot.
 - Ha azt szeretné, hogy a BaseCamp alkalmazás automatikusan beállítsa a pontok számát, válassza az **Automatikus** lehetőséget, és használja a csúszkát.
 - Egymástól egyenlő távolságra levő pontok maximális számának megadásához válassza a **Pontok maximális száma** elemet, és adja meg a számot.
- 5** Ha szükséges, válassza az **Eredeti nyomvonal mentése** lehetőséget, hogy elmentse a szűretlen nyomvonalat.

A nyomvonal magassági adatainak felcserélése a térkép magassági adataival

A funkció használatához egy magassági adatokat tartalmazó térképet kell használnia (**Térkép kiválasztása**, 2. oldal).

Lehetősége van a nyomvonal minden pontjának magassági adatait a térkép magassági adataira cserélni. Előfordulhat, hogy a térkép magassági adatai pontosabbak, mint a GPS-é.

- 1** Válasszon nyomvonalat.
- 2** Válassza a **Szerkesztés > Speciális > Kiválasztott nyomvonalmagasság beállítása térkép alapján** lehetőséget.

Nyomvonalak szerkesztése a térképen

- 1** Kattintson jobb gombbal a nyomvonalra, és válassza a **Megtekintés térképen** lehetőséget.

A nyomvonal színes vonalként megjelenik a térképen.
- 2** Az eszköztáron válassza ki a **✎** elemet.
- 3** Álljon az egérmutatóval a nyomvonal fölé.

4 Válassza ki az egyik lehetőséget:

- Új pont nyomvonalhoz adásához tartsa lenyomva az **Magasság** gombot a billentyűzeten, és húzza el a nyomvonal egy szakaszát.
- Adott pont áthelyezéséhez tartsa lenyomva az **Magasság** gombot a billentyűzeten, és húzza el a pontot.
- Adott pont törléséhez kattintson rá a jobb gombbal, majd válassza a **Nyomvonalpont törlése** lehetőséget.
- A nyomvonal felosztásához kattintson jobb gombbal a nyomvonalra, és válassza a **Nyomvonal kettéosztása itt** vagy a **Nyomvonal kettéosztása a szegmensnél** lehetőséget. A kijelölt nyomvonalpontok eltávolításra kerülnek az eredeti nyomvonalról és hozzáadódnak egy új nyomvonalhoz.

Nyomvonalak egyesítése

Két vagy több nyomvonalat összekapcsolhat egy nyomvonallá.

- 1 Válasszon ki egy vagy több nyomvonalat (**Több elem kiválasztása**, 14. oldal).
- 2 Válassza a **Szerkesztés > Speciális > Kiválasztott nyomvonalak egyesítése** lehetőséget.
- 3 Válasszon nyomvonalat.
- 4 Válassza ki az egyik lehetőséget:
 - A nyomvonal lejjebb helyezéséhez a listában válassza a ▼ elemet.
 - A nyomvonal feljebb helyezéséhez a listában válassza a ▲ elemet.
 - A nyomvonal irányának megfordításához válassza a U elemet.
 - A nyomvonal eltávolításához a listából válassza a X elemet.
- 5 Válassza az **OK** lehetőséget.
A nyomvonalak egyesítésével létrejött egy új nyomvonal.

Nyomvonal létrehozása útvonalból

Nyomvonalakat hozhat létre a mentett útvonalakból. A nyomvonalak az útvonalas navigációt nem támogató Garmin eszközök használatával is alkalmasak navigálásra.

- 1 Kattintson duplán az útvonalra.
- 2 Válassza a **Nyomvonal létrehozása** lehetőséget.

Nyomvonal létrehozása a térképen

Nyomvonalat úgy hozhat létre, hogy kijelöli a térkép kívánt pontjait, megrajzolja a nyomvonalat a térképen, vagy a kettő kombinációja.

- 1 Válasszon egy helyet a mentett nyomvonalnak (**Hely kiválasztása mentett adatfájlokhoz**, 14. oldal).
- 2 Válassza a **Fájl > Új > Nyomvonal** lehetőséget.
- 3 Jelölje ki a térkép kíván pontjait, hogy nyomvonalat hozzon létre közöttük.
- 4 További szegmensek hozzáadásához ismétlje meg a 3. lépést.
- 5 Kattintson a jobb gombbal a nyomvonal elmentéséhez.
TIPP: a nyomvonal mentéséhez megnyomhatja az **Esc** gombot is a billentyűzeten.
A nyomvonal szürke vonalként megjelenik a térképen.

Speciális út- és nyomvonaladatok

Lehetősége van speciális út- és nyomvonaladatok, így statisztikák, diagramok, szimulációk és a pontokra vonatkozó részletes információk megjelenítésére.

Pontok és statisztikák megjelenítése

- 1 Kattintson rá kétszer az út- vagy nyomvonalra.
- 2 Válassza a **Tulajdonságok** lehetőséget.
- 3 Válasszon ki egy vagy több lehetőséget:
 - A teljes nyomvonalra vonatkozó összefoglaló jellegű statisztika megjelenítéséhez válassza ki a **Statisztika** területet.
 - A teljes útvonalra vonatkozó összefoglaló jellegű statisztika megjelenítéséhez válassza ki a **További információk > Statisztika** lehetőséget.
 - A több pontra vonatkozó statisztika megtekintéséhez tartsa lenyomva a **Váltás** gombot a billentyűzeten, és válasszon ki több pontot (ponttartomány).
 - A pontok térképen történő megtekintéséhez válassza a **Térkép középre helyezése** lehetőséget, és válassza ki a megfelelő pontot.

Diagramok megjelenítése

Lehetősége van az útvonalakkal és nyomvonalakkal kapcsolatos információkat (magasság, sebesség, pulzusszám és pedálütem) tartalmazó diagramok megjelenítésére. Több út- vagy nyomvonalat tartalmazó diagram megjelenítése is lehetséges. Egyes funkciók nem érhetőek el olyan diagramon, amely több útvonalat vagy nyomvonalat jelenít meg.

- 1 Válassza ki az egyik lehetőséget:
 - Kattintson rá kétszer az út- vagy nyomvonalra.
 - Tartsa lenyomva a **Váltás** gombot a billentyűzeten, válasszon ki több útvonalat vagy nyomvonalat, majd válassza a **Szerkesztés > Kiválasztott elem megnyitása** lehetőséget.
- 2 Válassza a **Diagram** lehetőséget.
- 3 Ha szükséges, válassza ki a megjelenítendő adattípusokat.
TIPP: ha több adattípus szerepel egy nyomvonalon, két lista jelenik meg. Különböző adattípusokat választhat ki az egyes listákból, hogy két adattípust jelenítsen meg a diagramon.
- 4 Válasszon ki egy vagy több lehetőséget:
 - Meghatározott pontok helyének diagramon történő megjelenítéséhez álljon az egérmutatóval a diagram fülén.
MEGJEGYZÉS: 📍 jelzi a kijelölt pontot a térképen.
 - Adott pont tulajdonságainak megjelenítéséhez válasszon ki egy pontot a diagramon.
MEGJEGYZÉS: 📍 jelzi a kijelölt pont helyét a térképen.
 - A két pont tulajdonságainak összehasonlításához válasszon ki két pontot a diagramon.
MEGJEGYZÉS: a 📍 jelzi a kezdőpontot a térképen, és a 📍 jelzi a végpontot a térképen.
 - A diagram egy részének kinagyításához válassza a **Kicsinyítés/nagyítás** lehetőséget, és húzza át a kijelölt terület széleit a lenti diagramra.

Út- és nyomvonal-szimulációk lejátszása

A lejátszással szimulálhatja az útvonalakon és nyomvonalakon való haladást.

- 1 Kattintson a jobb gombbal egy útvonalra vagy nyomvonalra, és válassza a **Lejátszás** lehetőséget.
- 2 Válassza ki az egyik lehetőséget:
 - A lejátszás szüneteltetéséhez válassza a || elemet.
 - A lejátszás indításához vagy újraindításához válassza a ▶ elemet.
 - A lejátszás sebességének beállításához válassza ki a kívánt sebességet a legördülő listából.
 - A lejátszás leállításához válassza a ■ elemet.

- A lejátszás automatikus megismétléséhez az útvonal vagy nyomvonal végén válassza a  elemet.
- Az útvonalon, illetve nyomvonalon való előre, illetve hátrafelé haladáshoz használja a csúszkát.

Garmin Kalandok

A kapcsolódó elemeket kalandként csoportosíthatja. Például létrehozhat egy kalandot a legutóbbi gyalogtúrájához. A kaland tartalmazhatja a túra nyomvonalnaplóját, a túra fényképeit és a levadászott geoládákat. Kalandok létrehozására és kezelésére használhatja a BaseCamp elemet.

Kaland létrehozása

Mielőtt létrehozna egy kalandot, a készülékéről át kell vinnie egy nyomvonalat.

- 1 Válassza a **Kalandok > Garmin kaland létrehozása** lehetőséget.
 - 2 Válasszon nyomvonalat.
 - 3 Válassza a **Tovább** lehetőséget.
 - 4 Húzza a magyarázatokat, fényképeket és videókat az ablakba, hogy hozzáadja őket a kalandhoz.
 - 5 Válassza a **Tovább** lehetőséget.
 - 6 Írja be a címet, adja meg a leírást, válassza ki a tevékenységet, és válassza ki a nehézségi szintet.
 - 7 Válassza a **Módosítás** lehetőséget, hogy egy új fényképet válasszon a kalandhoz.
 - 8 Adjon hozzá címkéket, hogy segítsen rendezni és rendszerezni a kalandokat (opcionális).
 - 9 Válassza a **Befejezés** lehetőséget.
- A kaland elmentésre került a Saját gyűjtemény Garmin Kalandok részére.

Kaland szerkesztése

- 1 Kattintson az egér jobb gombjával az egyik kalandra.
- 2 Válassza a **Szerkesztés** lehetőséget.
- 3 Húzza a magyarázatokat, fényképeket és videókat az ablakba, hogy hozzáadja őket a kalandhoz.
- 4 Válassza a **Tovább** lehetőséget.
- 5 Szerkessze a kaland nevét és leírását.
- 6 Válassza a **Módosítás** lehetőséget, hogy egy új fényképet válasszon a kalandhoz.
- 7 Válassza a **Befejezés** elemet

Fénykép hozzáadása Kalandhoz

- 1 Kattintson az egér jobb gombjával az egyik kalandra.
 - 2 Válassza a **Szerkesztés > ** lehetőséget.
 - 3 Válasszon egy fényképet a számítógépről, és válassza a **Megnyitás** lehetőséget. **Megnyitás**
 - 4 Ha szükséges, válasszon egy helyet a térképen a fényképnek.
- TIPP:** ha a fénykép geocímke információt tartalmaz, a kép automatikusan a geocímkeben megadott helyre kerül a térképen.

Videó hozzáadása Kalandhoz

Ha videót kíván hozzáadni a kalandhoz, előbb létre kell hoznia egy kalandot ([Kaland létrehozása, 12. oldal](#)), és a videónak elérhetőnek kell lennie a YouTube™ videoközösségben.

- 1 Kattintson az egér jobb gombjával az egyik kalandra.
- 2 Válassza ki a **Szerkesztés > ** lehetőséget.
- 3 Válasszon egy helyet a térképen a videó számára, és adja meg a videó URL-címét.

- 4 Adja meg a videó címét és leírását (opcionális).
- 5 Válassza a **Mentés** lehetőséget.

Magyarázat hozzáadása Kalandhoz

- 1 Kattintson az egér jobb gombjával az egyik kalandra.
- 2 Válassza a **Szerkesztés** lehetőséget.
- 3 Válassza ki a  lehetőséget.
- 4 Válasszon egy helyet a térképen a magyarázatnak.
- 5 Adja meg a magyarázatot.
- 6 Válassza a **Mentés** lehetőséget.

Kaland megtekintése

Ha szeretne megtekinteni egy kalandot, ahhoz előbb létre is kell hoznia egy kalandot ([Kaland létrehozása, 12. oldal](#)).

A térképen megtekintheti a kaland animált nyomvonalát.

- 1 Kattintson az egér jobb gombjával a kalandra.
- 2 Válassza a **Lejátszás** lehetőséget.



BaseStation Élő nyomon követés

Csak akkor lehet használni a BaseStation funkciókészletét, ha rendelkezik kompatibilis eszközzel. A kompatibilis eszközökkel kapcsolatos további információkért látogasson el a garmin.com weboldalra.

A BaseStation lehetővé teszi kutyák vagy kapcsolattartók nyomon követését valós időben a térképen, ha olyan Garmin eszközhöz csatlakozik, amely képes kutyanyakörvek vagy más kompatibilis Garmin eszköz GPS-jeleinek vételére.

Nyomon követés BaseStation alkalmazással

Csak akkor lehet használni a BaseStation funkciókészletét, ha rendelkezik kompatibilis Garmin eszközzel ([BaseStation Élő nyomon követés, 12. oldal](#)).

- 1 Kapcsolja be a készüléket.
 - 2 Az eszközön válassza a **Beállítás > Rendszer > BaseCamp BaseStation > Rákérdez** lehetőséget.
- További tudnivalóért lásd a készülék felhasználói kézikönyvét.
- 3 Csatlakoztassa a készüléket a számítógéphez.
 - 4 Az eszközön válassza az **Igen** lehetőséget, amikor a program üzeni a BaseStation módba lépést.
 - 5 A Könyvtár és Eszközök területen válassza a(z) BaseStation mappát az eszköz neve alatt.
 - 6 Válasszon ki egy vagy több lehetőséget:
 - Kapcsolattartók megjelenítéséhez a térképen válassza a  lehetőséget.
 - Kutyák megjelenítéséhez a térképen válassza a  lehetőséget.

BaseStation helyről származó nyomvonal mentése

Elmentheti nyomvonalként a kapcsolattartók vagy kutyák által bejárt útvonalat.

- 1 Csatlakoztassa le a BaseStation eszközt a számítógépről.
- 2 A nyomvonalak **Saját gyűjtemény** mentéséhez válassza az **Igen** lehetőséget.

Fényképek geocímkézése

A geocímkével ellátott fényképek olyan képek, amelyek magukban foglalják a földrajzi helymeghatározó adatokat. A geocímkével ellátott fényképeket megtekintheti a BaseCamp

alkalmazásban, és feltöltheti a geocímkevel ellátott fényképeket egy támogatott online fénykép szolgáltatáshoz.

Importált fényképek geocímkezése

A fénykép-fájlok importálásakor földrajzi elhelyezkedésre vonatkozó adatokkal láthatja el a fényképet.

- 1 Válasszon egy helyet a térképen, hogy geocímkeként hozzáadja egy vagy több fényképhez.
Először a térkép középpontja alapján lesznek hozzáadva a fényképekhez geocímke adatok a fényképek importálásakor.
- 2 Válasszon egy helyet a mentett fényképeknek (*Hely kiválasztása mentett adatfájlokhoz, 14. oldal*).
- 3 Válassza a **Fájl > Importálás ide: [Név]** lehetőséget.
- 4 Jelöljön ki egy vagy több fényképet, majd válassza az **Megnyitás** lehetőséget.
- 5 Válassza az **Igen** lehetőséget a fényképek importálásához és a geocímke adatok hozzáadásához.

A geocímkevel ellátott fényképek megjelennek a térképen.

Fényképek geocímkezése a BaseCamp alkalmazás segítségével

A fényképeket elláthatja földrajzi adatokkal, ha áthúzza a fájlokat a számítógépről a BaseCamp alkalmazás ablakába.

- 1 Válasszon egy helyet a térképen, hogy geocímkeként hozzáadja egy vagy több fényképhez.
- 2 Válasszon egy helyet a mentett fényképeknek (*Hely kiválasztása mentett adatfájlokhoz, 14. oldal*).
- 3 Méretezze át a BaseCamp alkalmazás ablakát, hogy a teljes képernyőnél kisebb legyen.
- 4 Válasszon ki egy vagy több fényképet.
- 5 Húzza a fényképeket a térképre, a kijelölt helyre.

A geocímkevel ellátott fényképek megjelennek a térképen.

Fényképek nyomvonalnak való megfeleltetése

Ha nyomvonalak Garmin készülékkel való rögzítésekor fényképeket készített, megfeleltetheti a fényképeket és az adott nyomvonalat. A BaseCamp alkalmazás a fényképek és a nyomvonalak időre vonatkozó adatai alapján társítja adott nyomvonalponthoz a fényképeket. Az alkalmazás automatikusan létrehoz útvonalpontokat az egyes megfeleltetett fényképekhez. Geocímkevel is elláthatja a fényképeket a nyomvonalról származó elhelyezkedésre vonatkozó adatok segítségével.

- 1 Válasszon nyomvonalat.
- 2 Válassza a **Szerkesztés > Fényképek geocímkezése a Nyomvonal segítségével** lehetőséget.
- 3 Válassza a **Böngészés** lehetőséget.
- 4 Válasszon egy vagy több fényképet, amelyet a nyomvonal rögzítése során készített, és válassza az **OK > Tovább** lehetőséget.
- 5 Válassza az **Útvonalpontok létrehozása a megfelelő fényképekhez** lehetőséget, hogy útvonalpontokat hozzon létre az egyes fényképekhez.
- 6 Ha szükséges, válassza az **Időcsúsztatás** lehetőséget, hogy beállítsa a fénykép időbélyegek és a nyomvonal időbélyegek közötti különbséget.
- 7 Válassza a **Tovább** lehetőséget.
- 8 Válassza a **Fényképek geocímkezése > Befejezés** lehetőséget.

A geocímkevel ellátott fényképek megjelennek a térképen.

Geocímkevel ellátott fényképek megtekintése a készüléken

Átvihet vagy importálhat geocímkevel ellátott fényképeket egy könyvtárba, és megtekintheti őket a térképen, és megtekintheti a geocímkevel ellátott fényképeket egy kompatibilis készülékről.

- 1 Csatlakoztassa a készüléket a számítógéphez.
- 2 Válassza a **Belső tárhely** lehetőséget.
- 3 Kattintson rá kétszer az egyik fényképre.

Geocímkevel ellátott fényképek áthelyezése

- 1 Válasszon fényképet.
- 2 Kattintson jobb gombbal a fényképre, és válassza a **Megtekintés térképen** lehetőséget, hogy középre helyezze a térképet (opcionális).
- 3 Válassza az **Eszközök > Pont mozgatása** lehetőséget.
- 4 Húzza át az fényképet egy új helyre.

TIPP: a fénykép áthelyezhető a hozzá tartozó koordináták módosításával is a tulajdonságok lapon (*Geocímkevel ellátott fénykép szerkesztése, 13. oldal*).

Geocímkevel ellátott fénykép szerkesztése

- 1 Kattintson rá kétszer az egyik fényképre.
- 2 Adjon új nevet és új koordinátákat a fényképhez.
- 3 Kattintson duplán a miniatűrre.
A fénykép megnyílik az alapértelmezett fényképnéző programban.
- 4 Szerkessze a fényképet.
- 5 A fénykép térképen való frissítéséhez válassza a **U** elemet.

Adatkezelés

A BaseCamp alkalmazás elmenti az útvonalpontokat, útvonalakat, nyomvonalakat és egyéb adatokat a Könyvtár és Eszközök területre. A Könyvtár és Eszközök terület a BaseCamp alkalmazás ablakának bal oldalán található.

A Könyvtár és Eszközök területen a felső ablaktábla tartalmazza a listákat a Saját gyűjtemény és a csatlakoztatott eszközökben. Ha a felső ablaktáblában kijelöl egy listát, a tartalma az alsó ablaktáblában jelenik meg.

Listák és listamappák ismertetése

A Saját gyűjtemény adatait listák és listamappák segítségével rendezheti.

A lista a BaseCamp alkalmazásban tárolt elemek gyűjteménye. Egyetlen elem több listán is szerepelhet.

A listamappa a listák rendezésére alkalmas tároló. A listamappa csak listákat, illetve további listamappákat tartalmazhat.

A listához hozzá nem rendelt tételek a Nem listázott adatok listában jelennek meg.

Listák létrehozása

- 1 Válassza a **Fájl > Új > Lista** lehetőséget.
- 2 Adja meg a lista nevét.
- 3 Nyomja meg az **Bevitel** gombot a billentyűzeten.

Elemek hozzáadása listához

- 1 Válassza ki az egyik listát.
- 2 Húzzon elemeket a listára egy másik helyről, mint például **Saját gyűjtemény**, másik listáról vagy egy készülékről.

Listamappa létrehozása

- 1 Válassza a **Fájl > Új > Lista mappa** lehetőséget.
- 2 Adja meg a mappa nevét.

3 Nyomja meg az **Bevitel** gombot a billentyűzeten.

Tartalom hozzáadása listamappához

1 Válassza ki a listamappát.

2 Húzzon át listákat vagy listamappákat a listamappába.

Elem eltávolítása a listáról

Ha töröl egy elemet egy listáról, akkor az nem törlődik a Saját gyűjtemény (*Adatok törlése*, 14. oldal).

1 Válassza ki az egyik listát.

2 Válasszon ki egy vagy több elemet (*Több elem kiválasztása*, 14. oldal).

3 Válassza a **Szerkesztés** > **Eltávolítás innen: [Név]** lehetőséget.

Lista és listamappa áthelyezése

A listákat és listamappákat áthelyezheti egy másik listamappába.

1 Kattintson a jobb gombbal egy listára vagy listamappára.

2 Válassza az **Áthelyezés ide:** lehetőséget.

3 Válassza ki a listamappát.

4 Válassza az **OK** lehetőséget.

Az elemet tartalmazó összes lista megtekintése

1 Kattintson duplán az egyik elemre.

2 Válassza a **Referenciák** elemet.

Az elemet tartalmazó összes lista megjelenik.

Listák és listamappák eltávolítása

Lista és listamappa eltávolításakor törölheti az eltávolított listákban levő elemeket, illetve megőrizheti azokat a Saját gyűjtemény alatt.

1 Válassza ki az egyik listát vagy listamappát.

2 Válassza ki az egyik lehetőséget:

- A lista vagy listamappa eltávolításához és a listaelemek **Saját gyűjtemény** alatt való megőrzéséhez válassza a **Szerkesztés** > **Eltávolítás** > **Eltávolítás** lehetőséget.
- A lista vagy listamappa eltávolításához és a csak a törölt listákban megjelenő elemek törléséhez válassza a **Szerkesztés** > **Egyedi tartalom eltávolítása és törlése** > **Törlés** lehetőséget.

Hely kiválasztása mentett adatfájlokhoz

Mielőtt olyan elemeket, mint útvonalpontok, útvonalak vagy nyomvonalak hozhatna létre vagy importálhatna a BaseCamp alkalmazásba, ki kell választania, hová menti az adatfájlokat. Elmenthet adatfájlokat a számítógépére vagy a csatlakoztatott Garmin-készülékre.

MEGJEGYZÉS: előfordulhat, hogy egyes készülékek nem támogatják az adatfájlok mentését a készülékre vagy szerkesztését a készüléken.

Válasszon ki egy lehetőséget:

- Adatfájlok számítógépre mentéséhez válassza a **Saját gyűjtemény** lehetőséget, vagy válasszon ki egy listát vagy mappát a **Saját gyűjtemény**.
- Az adatfájlok csatlakoztatott készülékre történő mentéséhez válassza ki a készüléket a Könyvtár és Készülékek területen, majd válassza ki a belső tárhely mappát.

Több elem kiválasztása

Az elemek megtekintése és szerkesztése során több elemet is kiválaszthat a Könyvtár és Készülékek területen. Az elemeknek azonos típusúnak kell lenniük. Például kiválaszthat több útvonalpontot, és mindegyiknek egyszerre módosíthatja a tulajdonságait.

• Egyéni elemek kiválasztásához válasszon ki egy elemet, tartsa lenyomva a **Ctrl** gombot a billentyűzeten, és válasszon ki egy vagy több azonos típusú elemet.

• Az elemek egy tartományának kiválasztásához válasszon ki egy elemet, tartsa lenyomva a **Váltás** gombot a billentyűzeten, és válasszon ki egy másik azonos típusú elemet.

A kijelölt elemek közötti összes elem hozzá lesz adva a kiválasztáshoz.

Elem tulajdonságainak megtekintése

Megtekintheti elemek, mint például útvonalpontok, útvonalak és nyomvonalak tulajdonságait.

MEGJEGYZÉS: az elemtulajdonságok megtekintése közben végzett módosítások automatikusan mentésre kerülnek.

- Egy elem tulajdonságainak megtekintéséhez kattintson duplán a elemre.
- Több elem tulajdonságainak megtekintéséhez jelöljön ki több elemet, és válassza a **Szerkesztés** > **Kiválasztott elem megnyitása** lehetőséget.

Megjegyzések és hivatkozások hozzáadása az elemhez

További adatokat adhat hozzá az útvonalpontokhoz, útvonalakhoz és nyomvonalakhoz.

1 Kattintson duplán az útvonalpontra, az út- vagy nyomvonaltra.

2 Válassza a **Megjegyzések** lehetőséget.

3 Válasszon ki egy vagy több lehetőséget:

- Megjegyzés hozzáadásához írja be a megjegyzés szövegét.
- Fájl hozzáadásához válassza a **Fájlhivatkozás hozzáadása** lehetőséget, válasszon ki egy fájlt, majd válassza a **Megnyitás** lehetőséget.
- Ha egy másik ablakból szeretne hozzáadni egy fájlt, húzza az fájlt az új hivatkozások hozzáadása területre.
- Webhivatkozás hozzáadásához válassza a **Webhivatkozás hozzáadása** lehetőséget, írja be az URL-t, majd válassza az **OK** gombot.

Adatok törlése

Lehetőség van a számítógépen vagy csatlakoztatott Garmin-készüléken tárolt BaseCamp adatok végleges törlésére. Egy adott elem számítógépről való törléséhez törölnie kell azt a Saját gyűjtemény helyről.

MEGJEGYZÉS: néhány Garmin eszköz nem támogatja az adatok törlését a BaseCamp alkalmazás segítségével.

1 Válasszon ki egy vagy több elemet (*Több elem kiválasztása*, 14. oldal).

2 Válassza a **Szerkesztés** > **Törlés** lehetőséget.

3 Válassza a **Törlés** lehetőséget.

Adatok átvitele csatlakoztatott eszközről

Lehetősége van adatok hozzáadására a Saját gyűjtemény mappához egy csatlakoztatott Garmin GPS-készülékről.

1 Válassza az **Eszköz** > **Fogadás eszközről** lehetőséget.

2 Válassza ki az eszközt.

3 Válassza az **OK** lehetőséget.

Az importált adatok megjelennek a Saját gyűjtemény egy listájában. A lista neve az aktuális dátum és idő lesz. A lista a csatlakoztatott eszköz alapján elnevezett mappában lesz tárolva.

Adatok küldése csatlakoztatott eszközre

Küldhet adatokat a Saját gyűjtemény egy kompatibilis Garmin GPS-készülékre. Az adatok a készülék Garmin meghajtóján, különböző mappákban található.

- 1 Csatlakoztassa a készüléket a számítógéphez.
- 2 Válasszon ki egy lehetőséget:
 - Egy vagy több elem vagy egy lista eszközre küldéséhez válasszon ki egy vagy több elemet vagy egy listát (*Több elem kiválasztása*, 14. oldal), és válassza az **Eszköz > Küldés eszközre > [Név] küldése az eszközre** lehetőséget.
 - Valamennyi korábban mentett adat eszközre küldéséhez válassza a **Saját gyűjtemény > Eszköz > Küldés eszközre > „Saját gyűjtemény” küldése az eszközre** lehetőséget.
- 3 Válassza ki az eszközt.
- 4 Válassza az **OK** lehetőséget.

Speciális adatkezelés

Adatokat importálhat más forrásokból, és exportálhatja az adatokat más alkalmazásokba.

Biztonsági másolatot is készíthet a felhasználói adatokról, és visszaállíthatja őket a BaseCamp egy másik telepítésében.

Adatok importálása

Importálhatja a támogatott fájltypusokat a BaseCamp alkalmazásba (*Támogatott fájltypusok*, 15. oldal).

MEGJEGYZÉS: ez a funkció nem használható eszközön levő adatok számítógépre való átviteléhez (*Adatok átvitele csatlakoztatott eszközről*, 14. oldal).

- 1 Válasszon egy helyet az importált adatfájlokhoz (*Hely kiválasztása mentett adatfájlokhoz*, 14. oldal).
- 2 Válassza a **Fájl > Importálás ide: [Név]** lehetőséget.
- 3 Jelöljön ki egy fájlt, majd válassza az **Megnyitás** lehetőséget.

Támogatott fájltypusok

Ezeket a fájltypusokat importálhatja a BaseCamp alkalmazásba.

- GPS Exchange formátum (.gpx)
- FITness fájlformátum (.fit)
- Garmin GPS adatbázis (.gdb)
- Garmin Training Center (.tcx)
- GPS-hely (.loc)
- Garmin Egyéni Térkép (.kml vagy .kmz)
- Fénykép (.jpg vagy .jpeg)

Adatok exportálása

Az adatokat exportálhatja és elmentheti számítógépén. Lehetőség van a Saját gyűjtemény levő elemek vagy a csatlakoztatott Garmin készüléken tárolt adatok exportálására.

MEGJEGYZÉS: átfedési adatok, beleértve a Garmin Egyéni Térképeket és BirdsEye felvételeket, nem exportálhatók fájlba. Átfedési adatok exportálásához biztonsági másolatot kell készítenie az adatokról (*Adatok biztonsági mentése*, 15. oldal).

- 1 Válasszon ki egy lehetőséget:
 - A számítógépen tárolt összes BaseCamp adat exportálásához válassza a **Saját gyűjtemény** lehetőséget, majd válassza a **Fájl > Exportálás > „Saját gyűjtemény” exportálása** lehetőséget.
 - Egy vagy több elem vagy egy lista exportálásához válasszon ki egy vagy több elemet vagy egy listát, és válassza a **Fájl > Exportálás > Kijelölés exportálása** lehetőséget.
 - A csatlakoztatott készüléken tárolt összes elem exportálásához válassza ki a készüléken található

könyvtárat, majd válassza a **Fájl > Exportálás > [Készüléknevé] exportálása** lehetőséget.

- 2 Adja meg a nevét, válassza ki az exportált fájl helyét, válassza ki a fájlformátumot, és válassza a **Mentés** lehetőséget.

Adatok biztonsági mentése

A biztonsági mentéssel az összes adatot, listát és mappát egyetlen archívumba mentheti. Az archív fájl visszaállítható a BaseCamp egy másik példányában.

- 1 Válassza a **Fájl > Biztonsági mentés** lehetőséget.
- 2 Válasszon helyet a biztonsági mentésnek.
- 3 Adja meg a fájlnevet, és válassza a **Mentés** lehetőséget.

Biztonsági mentési adatok visszaállítása

ÉRTESÍTÉS

Ha biztonsági mentésre szolgáló fájlból állít vissza adatokat, az összes meglévő adat, lista és mappa törlődik, és azok helyébe kerülnek a biztonsági mentés adatai. Az eltávolított adatok nem állíthatók vissza.

- 1 Válassza a **Fájl > Visszaállítás** lehetőséget.
- 2 Válassza a **Visszaállítás** lehetőséget a jóváhagyáshoz.
- 3 Jelölje ki a biztonsági mentésre szolgáló fájlt, majd válassza a **Megnyitás** lehetőséget.

Egyéni érdekes helyek (POI-k) kezelése

Számos Garmin-készüléken és térképszoftveren előre fel vannak telepítve az egyéni érdekes helyek (POI-k). A POI-k letölthetők, létrehozhat újakat, vagy átmásolhatja azokat számítógépéről a készülékre vagy egy adatkártyára. További tudnivalóért látogasson el a garmin.com/poiloader weboldalra.

Miután egyéni érdekes helyeket telepített a csatlakoztatott eszközre, azokat már a BaseCamp alkalmazásból is kezelheti. Az egyéni POI-k elrejtethők vagy megjeleníthetők, így irányíthatja, hogyan jelenjenek meg keresési találatoknál a térképen.

- 1 Csatlakoztassa az egyéni POI-kat tartalmazó készüléket a számítógéphez.
A BaseCamp alkalmazás felismeri az egyéni POI fájlokat.
- 2 Válassza a **Térképek > Egyéni érdekes helyek kezelése...** lehetőséget.
- 3 Válassza ki a POI-kat, amelyek szerepeljenek a keresési találatok között és megjelenjenek a térképen.

Opciók

Sok beállítást tesztelhet a BaseCamp alkalmazásban.

Mértékegység opciók

Testreszabhatja az általános beállításokat, mint a mértékegységek, pozíció formátum és térkép alappont. Válassza a **Szerkesztés > Opciók > Mérés** lehetőséget.

Mértékegység-rendszer: beállítja a mértékegységeket.

MEGJEGYZÉS: ha az Egyéni lehetőséget választja, be kell állítania a mértékegységeket külön-külön az egyes adatokhoz.

Nehézség: az emelkedés fokához használt formátumot állítja be.

Haladási irány: a térkép megjelenítésekor használt irány típust állítja be.

Pozíció: a térkép pozíciókhoz használt pozíció-koordináta formátumot és térkép alappontot állítja be.

MEGJEGYZÉS: ha bejelöli a Felhasználói térképhálózat vagy a Felhasználói alappont lehetőséget, ki kell választania

a Tulajdonságok opciót, hogy szerkessze az egyéni térképhálózat- vagy alappont-adatokat.

Megjelenítési opciók

Testreszabhatja a térkép és a térképen levő elemek megjelenését.

Válassza a **Szerkesztés > Opciók > Kijelző** lehetőséget.

Elemleírások: lehetővé teszi a térkép-elemleírási szövegek engedélyezését, és hogy beállítsa, mikor jelenjenek meg az elemleírási szövegek.

Leképezés minősége: beállítja a térkép-megjelenítés minőségét.

MEGJEGYZÉS: a térkép-megjelenítés minőségének emelésének hatására egyre tovább tarthat a térkép újrarajzolása.

Címkék: a térképen megjelenő érdekes helyek címkék méretét állítja be.

Szimbólum mérete: a térképen megjelenő szimbólumok méretét állítja be.

Nyomvonal szélesség: a térképen megjelenő nyomvonalak szélességét állítja be.

Útvonal szélesség: a térképen megjelenő útvonalak szélességét állítja be.

Betűtípus: a térképen megjelenő szöveg címkék betűtípusát állítja be.

3D: a magasság változások túlzásának értékét állítja be a 3D térképen. A 0% értéknél a program méretarányosan rajzolja ki a tengerszint feletti magasság változásait.

Tevékenységprofil útvonal beállítások

Testreszabhatja az egyes tevékenységprofiloknál, hogy a szoftver hogyan számolja ki az útvonalakat (**Tevékenységi profilok**, 1. oldal). Például egy vezetési profilhoz kérheti, hogy az útvonal utakat használjon, gyalogútra profilokhoz pedig csak terep útvonalakat számítson ki.

Válassza a **Szerkesztés > Opciók > Tevékenységprofil > Útvonaltervezés** lehetőséget, és válasszon egy tevékenységprofilat a legördülő listából.

Útvonal-beállítás: az utakat használó útvonalak útvonal-számítási módszerét állítja be. A Gyorsabb opció olyan útvonalakat tervez, amelyeken gyorsabban haladhat. Gyorsabb A Kisebb távolság opció olyan útvonalakat tervez, amelyeken kisebb távot kell megtennie. Kisebb távolság Az Élesen kanyargó utak opció olyan útvonalakat tervez, amelyek a kanyargósabb utakat részesítik előnyben a festőbb motorkerékpár útvonalak számára. Élesen kanyargó utak

Emelkedés módja: lehetővé teszi, hogy minimálisra csökkentse a terepen levő útvonalak emelkedését.

Úttípusok elkerülése: lehetővé teszi, hogy meghatározza az útvonalakon elkerülendő úttípusokat.

Tereptárgyak elkerülése: lehetővé teszi, hogy meghatározza az útvonalakon elkerülendő szolgáltatási típusokat. Például, elkerülheti a fizetős utakat, hegymászó utakat vagy szűk ösvényeket.

Területkerülések: lehetővé teszi, hogy meghatározza az útvonalakon elkerülendő konkrét területeket.

Sebesség: lehetővé teszi, hogy beállítsa a különféle útvonal típusoknak megfelelő átlagos sebesség értékét.

Eszközátviteli opciók beállítása

Testreszabhatja az útvonal és nyomvonal adatok átküldését a csatlakoztatott eszközökre. A BaseCamp alkalmazás emlékszik a korábban csatlakoztatott eszközökre, és megadhat

beállításokat a korábban csatlakoztatott eszköz csatlakoztatása nélkül.

1 Válassza a **Szerkesztés > Opciók > Átvitel** eszközre lehetőséget.

2 Válasszon ki egy készüléket.

3 Válassza ki az egyik lehetőséget:

- Az útvonalak részletességének csökkentéséhez az útvonalakon levő pontok eltávolításával az eszközre való átvitelkor válassza az **Alakítási pontok eltávolítása az útvonalakról, amikor azokat elküldöm az eszközre** lehetőséget.
- Az útvonalaknak az eszköz belső térképeivel való megfeleltetéséhez az átvitel során válassza az **Útvonalak egyeztetése a térképpel, amikor azokat elküldöm az eszközre** lehetőséget.
- Az eszközre küldött nyomvonalak részletességének korlátozásához válassza a **Nyomvonalak egyszerűsítése a köztes pontok eltávolításával** lehetőséget, majd adja meg nyomvonalankénti pontok maximális számát.

Általános opciók

Testreszabhatja a nyelvre, adatbázisra, keresésre és az adatok szerkesztésére vonatkozó opciókat.

Válassza a **Szerkesztés > Opciók > Általános** lehetőséget.

Nyelv: beállítja a szövegnyelvet.

MEGJEGYZÉS: a szövegnyelv módosítása nem befolyásolja a felhasználó által bevitt adatok vagy a térképadatok nyelvét.

Adatbázis opciók: beállítja a helyet, ahová a BaseCamp alkalmazás az adatokat menti.

Keresési opciók: lehetővé teszi az online keresést.

Szerkesztési opciók: lehetővé teszi az **Magasság** gomb használatát a billentyűzeten az adatok áthelyezéséhez vagy beszúrásához.

Gyári alapértelmezett beállítások visszaállítása

A BaseCamp alkalmazás minden beállítása visszaállítható a gyári alapértelmezett értékekre.

MEGJEGYZÉS: a gyári alapértelmezett beállítások visszaállításával a mentett elemek, így például az útvonalpontok, az útvonalak és a nyomvonalak nem törlődnek.

1 Válassza a **Szerkesztés > Opciók > Általános** lehetőséget.

2 Válassza ki a **Visszaállítás** lehetőséget.

3 Válassza az **OK** lehetőséget a jóváhagyáshoz.

A rendszer visszaállítja a gyári alapértelmezett beállításokat, és az alkalmazás újraindul.

Tárgymutató

tájélás **3**
távolságmérés **3**

A

adatok
 átvitel **14, 15**
 tárolás **13**
adatok mentése **14**
adatok tárolása **13**

B

beállítások **15, 16**
 gyári alapértelmezett beállítások **16**
 területkerülések **8, 9**
 útvonaltervezés **8, 9**
BirdsEye felvétel **5**
 előfizetések **4, 5**
 kreditek **4**

E

eszközök **6**
eszköztár **1**
exportálás **15**

F

fájlok
 átvitel **14**
 biztonsági másolat **15**
 exportálás **15**
 importálás **15**
 törlés **14**
 tulajdonságok **14**
 visszaállítás **15**
fénykép **12**
 geocímkézés **13**
fényképek **12**
 geocímkézés **13**

G

geocímkézés **13**
geoládák **6, 7**
 beállítások **7**
 letöltés **6**

H

helyek, keresés **6**
helyek keresése **6**
helyek mentése **14**

I

importálás **14**

K

kalandok **7, 12**
kutya, nyomon követés **12**

L

lista **14**

M

megjelenítési beállítások **16**
mértékegységek **15**

Ny

nyomtatás **3, 4**
nyomvonalak **7, 10, 11, 13**
 szerkesztés **10**

P

profilok **1**

S

statisztika **11**

T

térképek **2, 5, 10**
 BirdsEye felvétel **4, 5**
 böngészés **3**
 egyéni **4, 5**
 helyek keresése **6**
 megjelenítés **2, 3**
 nagyítás **3**
 perspektíva **3**

U

utazások **7**
utazástervező **7, 9, 10**. *Lásd: útvonal*

V

videó **12**

