

BASECAMP™ (PC)

Brugervejledning

© 2015 Garmin Ltd. eller dets datterselskaber

Alle rettigheder forbeholdes. I henhold til lovgivningen om ophavsret må denne vejledning ikke kopieres, helt eller delvist, uden skriftligt samtykke fra Garmin. Garmin forbeholder sig retten til at ændre eller forbedre sine produkter og til at ændre indholdet af denne vejledning uden at være forpligtet til at varsle sådanne ændringer og forbedringer til personer eller organisationer. Gå til www.garmin.com for at finde aktuelle opdateringer og supplerende oplysninger om brugen af dette produkt.

Garmin® og Garmin logoet er varemærker tilhørende Garmin Ltd. eller dets datterselskaber, registreret i USA og andre lande. BaseCamp™ og Garmin Express™ er varemærker tilhørende Garmin Ltd. eller dets datterselskaber. Disse varemærker må ikke anvendes uden udtrykkelig tilladelse fra Garmin.

YouTube™ er et varemærke tilhørende Google Inc. Andre varemærker og handelsnavne tilhører deres respektive ejere.

Indholdsfortegnelse

Sådan kommer du i gang	1
Grænseflade.....	1
Tilpasning af værktøjslinjen.....	1
Aktivitetsprofiler	1
Valg af en aktivitetsprofil.....	2
Tilføjelse af en aktivitetsprofil.....	2
Tilpasning af en aktivitetsprofil.....	2
Tilpasning af kortfunktioner til en aktivitetsprofil.....	2
Nulstilling af aktivitetsprofilindstillinger.....	2
Skjul en aktivitetsprofil.....	2
Kort	2
Valg af et kort.....	2
Kortkontrollfunktioner.....	2
Kortvisninger.....	2
Ændring af kortvisningen.....	2
Flytning af kortet.....	2
Zoom ind og ud på kortet.....	3
Sådan roterer du kortet.....	3
Ændring af 3D-visningsvinklen.....	3
Gennemse kortet.....	3
Måling af afstand på kortet.....	3
Visning af kort på en tilsluttet enhed.....	3
Installation af kort på din GPS-enhed.....	3
Udskrivning af kortet.....	3
Udskrivning af kortet som plakat.....	3
BirdsEye Billeder og Garmin brugerdefinerede kort	3
BirdsEye billeder.....	4
Abonnementer og kredit til BirdsEye.....	4
Download af BirdsEye billeder.....	4
Sådan sender du downloadede BirdsEye billeder til din enhed.....	4
Downloadede BirdsEye billeder efter udløb af abonnement.....	5
Sletning af BirdsEye billeder.....	5
Garmin Custom Maps.....	5
Import af Garmin Custom Maps.....	5
Afsendelse af Garmin Custom Maps til en kompatibel Garmin enhed.....	5
Ændring af tegnerækkefølge for overlejringer.....	5
Søgeværktøjslinje	5
Basissøgning.....	5
Menuen Find.....	5
Avanceret søgning.....	5
Lagring af en position fra en søgning.....	5
Waypoints	5
Markering af et waypoint på kortet.....	5
Flytning af et waypoint.....	6
Redigering af egenskaber for waypoint.....	6
Geocaches	6
Import af en geocache fra en tilsluttet Garmin enhed.....	6
Import af geocache-filer.....	6
Søgning efter geocaches.....	6
Markering af en geocache som fundet.....	6
Sådan vises tip og logge.....	6
Sådan vises en webside for en geocache.....	6
Ændring af de geocache-oplysninger, der vises på kortet.....	6
Ruter, ture, spor og oplevelser	6
Ruter	7
Ruteoprettelse.....	7
Oprettelse af en enkel rute.....	7
Oprettelse af en rute vha. waypoints.....	7
Oprettelse af en rute på kortet.....	7
Oprettelse af en rute ud fra et spor.....	7
Rutepunkter.....	7
Tilføjelse af et waypoint til en rute.....	7
Omarranger punkter på en rute.....	7
Omvending af en rute.....	7
Fjernelse af et punkt fra en rute.....	7
Redigering af rutepunkter på kortet.....	7
Ændring af en rutes aktivitetsprofil.....	7
Sådan vises ruteanvisninger.....	7
Redigering af ruteegenskaber.....	8
Ændring af ruteindstillinger.....	8
Tilføjelse af et område, der skal undgås.....	8
Fjernelse af et område, der skal undgås.....	8
Turplanlægning	8
Sådan oprettes en ny tur.....	8
Ture og hubs.....	8
Ændring af turvisningen.....	8
Redigering af en tur.....	8
Redigering af navn på tur og hub.....	9
Tilføjelse af en hub til turen.....	9
Tilføjelse af et interessepunkt til en rute.....	9
Redigering af en hub.....	9
Sådan sender du en tur til din enhed.....	9
Spor	9
Redigering af spor.....	9
Redigering af sporegenskaber.....	9
Redigering af sporpunkter ved brug af sporegenskaber.....	9
Filtrering af sporpunkter.....	9
Udskiftning af sporelevationsdata med kortelevationsdata.....	10
Redigering af sporpunkter på kortet.....	10
Sammenføjning af spor.....	10
Oprettelse af et spor fra en rute.....	10
Oprettelse af et spor på kortet.....	10
Avancerede oplysninger om ruter og spor	10
Visning af punkter og statistikker.....	10
Visning af en graf.....	10
Afspilning af en rute- eller sporsimulering.....	10
Garmin oplevelser	11
Oprettelse af en oplevelse.....	11
Redigering af en oplevelse.....	11
Tilføjelse af et foto til en oplevelse.....	11
Tilføjelse af en video til en oplevelse.....	11
Tilføjelse af en bemærkning til en oplevelse.....	11
Visning af en oplevelse.....	11
BaseStation Live Tracking	11
Sporing med BaseStation.....	11
Lagring af spor fra BaseStation.....	11
Geotagging af fotos	11
Geotagging af importerede fotos.....	12
Geotagging af fotos ved hjælp af programmet BaseCamp.....	12
Tilknytning af fotos til et spor.....	12
Visning af fotos med geotags på en enhed.....	12
Flytning af et geotagget foto.....	12
Redigering af et foto med geotags.....	12
Datahåndtering	12
Om lister og listemapper.....	12
Oprettelse af en liste.....	12
Tilføjelse af elementer til en liste.....	12
Oprettelse af en listemappe.....	12
Tilføjelse af indhold til en listemappe.....	12
Fjernelse af et element fra en liste.....	12
Flytning af en liste eller en listemappe.....	12

Visning af alle lister, som indeholder et element.....	13
Fjernelse af lister og listemapper	13
Valg af en position for gemte datafiler	13
Valg af flere elementer	13
Visning af egenskaber for elementer	13
Tilføjelse af noter og link til et element	13
Sletning af data	13
Overførsel af data fra en tilsluttet enhed	13
Afsendelse af data til en tilsluttet enhed	13
Avanceret datahåndtering	13
Import af data	13
Eksport af data	14
Sikkerhedskopiering af data	14
Gendannelse af sikkerhedskopidata	14
Administrering af brugerdefinerede interessepunkter	14
Valgmuligheder	14
Målingsindstillinger	14
Skærmindstillinger	14
Ruteindstillinger for aktivitetsprofil	14
Angivelse af indstillinger for enhedsoverførsel	15
Generelle indstillinger	15
Gendannelse af fabriksindstillinger	15
Indeks	16

Sådan kommer du i gang

Grænseflade



① Værktøjslinje	Giver dig mulighed for hurtigt at få adgang til funktioner og værktøjer (<i>Tilpasning af værktøjslinjen</i> , side 1).
② Aktivitetsprofiler	Giver dig mulighed for at ændre, hvordan programmet BaseCamp præsenterer oplysninger ved hjælp af aktivitetsprofiler (<i>Aktivitetsprofiler</i> , side 1). (<i>Aktivitetsprofiler</i> , side 1)
③ Søgeresultater	Giver dig mulighed for at søge efter og filtrere dine gemte data og kortoplysninger ved hjælp af søgningsværktøjslinjen (<i>Søgeværktøjslinje</i> , side 5). Viser søgeresultater.
④ Nordindikator Kortkontrollfunktioner	Viser kortets aktuelle retning (<i>Sådan roterer du kortet</i> , side 3). Justerer kortvisningen. Kortkontrollfunktionerne vises, når du flytter museemarkøren over nordindikatoren (<i>Kortkontrollfunktioner</i> , side 2).
⑤ Oversigtskort	Giver en geografisk kontekst for kortet ved at vise en bredere og mindre detaljeret visning (<i>Ændring af kortvisningen</i> , side 2).
⑥ Området Bibliotek og Enheder	Viser lister i (<i>Datahåndtering</i> , side 12), gemte geocache-søgninger samt tilsluttede enheder (<i>Datahåndtering</i> , side 12). Min samling
⑦ Kort	Viser dit kortprodukt samt waypoints, ruter, spor, interessepunkter og andre kortdetaljer (<i>Kort</i> , side 2).
⑧ Oplysninger	Viser detaljer om det valgte element (<i>Visning af egenskaber for elementer</i> , side 13).
⑨ Søg og filtrer	Søger efter og filtrerer gemte data.
⑩ Statuslinje	Viser oplysninger om det valgte element. Viser kortkoordinater og viser måleoplysninger, når du måler afstand.

Tilpasning af værktøjslinjen

Du kan tilføje elementer til eller fjerne elementer fra værktøjslinjen, og du kan tilpasse visningen af værktøjslinjeelementer.

- Hvis du vil tilføje elementer til værktøjslinjen, skal du vælge **Vis > Værktøjslinjer** og vælge et element, der ikke er markeret.
- Hvis du vil fjerne elementer fra værktøjslinjen, skal du vælge **Vis > Værktøjslinjer** og vælge et element, der er markeret.
- Hvis du vil have vist markeringsværktøjet på værktøjslinjen, skal du vælge **Vis > Værktøjslinjer > Vis markeringsværktøj**.

- For at få vist navnet på den aktuelle aktivitetsprofil skal du vælge **Vis > Værktøjslinjer > Vis navn for aktivitetsprofiler**.
- Hvis du vil flytte et element på værktøjslinjen, skal du trække det til en anden position.

Aktivitetsprofiler

Du kan bruge aktivitetsprofiler til hurtigt at ændre, hvordan programmet BaseCamp præsenterer oplysninger. Hver aktivitetsprofil gemmer ruteplanlægnings- og displaypræferencer for aktiviteten. Du kan tilpasse hver aktivitetsprofil eller oprette nye aktivitetsprofiler.

Valg af en aktivitetsprofil

Vælg en profil fra rullelisten Aktivitetsprofil på værktøjslinjen.

Hver gang, du opretter en ny rute, angives automatisk til den valgte aktivitetsprofil. Du kan redigere ruteegenskaberne for at ændre en rutes aktivitetsprofil (*Redigering af ruteegenskaber, side 8*).

Tilføjelse af en aktivitetsprofil

- 1 Vælg **Rediger aktivitetsprofiler** fra rullelisten Aktivitetsprofil.
- 2 Vælg **+**.
- 3 Indtast et aktivitetsnavn.
- 4 Vælg en aktivitetstype.
- 5 Vælg **OK**.
- 6 Vælg aktivitetsprofilindstillinger (*Tilpasning af en aktivitetsprofil, side 2*) (optional).

Tilpasning af en aktivitetsprofil

Du kan justere kortets udseende og ruteindstillinger for hver enkelt aktivitetsprofil. Ikke alle valgmuligheder er tilgængelige for alle aktivitetsprofiler.

Tilpasning af kortfunktioner til en aktivitetsprofil

Du kan tilpasse de funktioner, der vises på kortet, mens du bruger en aktivitetsprofil. Du kan vælge forskellige funktioner for hver aktivitetsprofil. I en vandreprofil kan du f.eks. vise topografiske linjer og skjule hovedveje.

- 1 Vælg **Rediger > Valgmuligheder > Aktivitetsprofil**.
- 2 Vælg en aktivitetsprofil på rullelisten.
- 3 Fra området **Kortvisningsfunktioner** skal du vælge **Vælg**.
- 4 Udvid kategorierne til at vise funktionerne i hver kategori.
- 5 Marker afkrydsningsfeltet ved siden af hver funktion eller kategori for at få den vist på kortet.

Nulstilling af aktivitetsprofilindstillinger

Du kan nulstille alle aktivitetsprofilindstillinger til standardindstillingerne.

- 1 Vælg **Rediger > Valgmuligheder > Aktivitetsprofil**.
- 2 Vælg en aktivitetsprofil på rullelisten.
- 3 Vælg **Nulstil > OK**.

Skjul en aktivitetsprofil

Du kan skjule en aktivitetsprofil, så den ikke vises på rullelisten med profiler.

- 1 Vælg **Rediger > Valgmuligheder > Aktivitetsprofil**.
- 2 Vælg en aktivitetsprofil på rullelisten.
- 3 Vælg .
- 4 Vælg afkrydsningsfeltet **Skjult**.

Kort

Basiskortet indeholder større byer og motorveje. Andre kortprodukter indeholder supplerende oplysninger som f.eks. gader, adresser, interessepunkter (POI) eller topografiske oplysninger. Kortdata bliver kun vist, hvis et kort er installeret, låst op og valgt.

Du kan bruge BaseCamp programmet til at få vist et kort, der er indlæst på en kompatibel GPS-enhed eller et SD-kort (*Visning af kort på en tilsluttet enhed, side 3*).

Du kan ændre mængden af synlige detaljer på kortet ved at tilpasse visningspræferencer og andre kortfunktioner (*Skærmindstillinger, side 14*).

Valg af et kort

Før du kan få vist kortdata, skal du oplåse kortprodukterne.

Forskellige kortprodukter indeholder forskellige typer kortdata. Hvis du har mere end ét kortprodukt installeret på din computer, eller du har en enhed med forudinstallerede kort tilsluttet til computeren, kan du vælge et kortprodukt til visning.

BEMÆRK: Det valgte kortprodukt påvirker, hvordan ruter oprettes og vises på kortet. Du bør vælge kort med detaljerede vej- og positionsoplysninger, når du arbejder med ruter.

- 1 Vælg **Kort**.
- 2 Vælg et installeret kortprodukt.

Kortkontrollfunktioner

Kortkontrollfunktionerne vises, når du bevæger musemarkøren henover nordindikatoren i det øverste venstre hjørne af kortet.

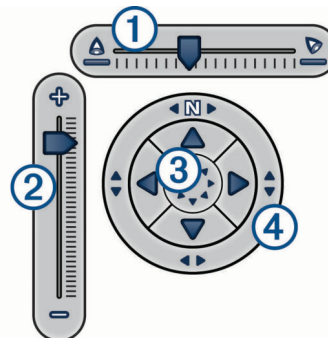

① Hældningsskydebjælke	Bruges til at justere hældningen, eller visningsvinklen, for 3D-kortvisningen.
② Zoomskydebjælke	Bruges til at zoome ind og ud på kortet.
③ Bevægelsespile	Vælges for at flytte kortet.
④ Kompasring	Træk for at dreje kortet.

Kortvisninger

Ved hjælp af programmet BaseCamp kan du vise kortet i 2D-visning, 3D-visning eller begge dele.

Oversigtskortet leverer en bredere, mindre detaljeret visning. Du kan få vist eller skjule oversigtskortet eller flytte det til et hvilket som helst sted på hovedkortvisningen.

Ændring af kortvisningen

- 1 Vælg **Vis > Kortvisninger**.
- 2 Vælg en funktion:
 - Du kan få vist eller skjule oversigtskortet ved at vælge **Oversigtskort**.
 - Du kan få vist kortet i en todimensionel visning set fra oven ved at vælge **2D-kort**.
 - Du kan få vist kortet i en justerbar, tredimensionel visning ved at vælge **3D-kort**.
 - Du kan få vist både det todimensionelle og den tredimensionelle kort side om side ved at vælge **Begge**.

TIP: Du kan tilpasse visningsindstillingerne for at ændre, hvordan oplysninger vises på kortet (*Skærmindstillinger, side 14*).

Flytning af kortet

- Vælg **Værktøjer > Panorér**, og træk kortet.
- Træk oversigtskortet. Det mørke rektangel på oversigtskortet repræsenterer det område, der vises på kortet.

Zoom ind og ud på kortet

- 1 Vælg **Værktøjer** > **Zoom**.
- 2 Vælg en mulighed:
 - Klik på et punkt på kortet for at zoome ind.
 - Højreklik på et punkt på kortet for at zoome ud.
 - Brug rullehjulet på din mus til at zoome ind og zoome ud.
 - Træk hen over kortet for at zoome ind på et område.

Sådan roterer du kortet

Du kan rotere kortet i 2D-visning.

- 1 Vælg **Værktøjer** > **Panorer**.
- 2 Højreklik på kortet, og træk til venstre eller højre.
- 3 Vælg **Vis** > **Vend med Nord op** for at vende tilbage til en kortvisning med nord opad.

Ændring af 3D-visningsvinklen

Før du kan justere kortvisningsvinklen, skal du aktivere 3D-visning for kortet (*Ændring af kortvisningen, side 2*).

- 1 Vælg **Værktøjer** > **Panorer**.
- 2 Højreklik på kortet, og træk opad, nedad, til venstre eller til højre.
- 3 Vælg **Vis** > **Vend med Nord op** for at vende tilbage til en kortvisning med nord opad.

Gennemse kortet

Du kan se flere oplysninger om genstande og udføre forskellige handlinger direkte fra kortet. De tilgængelige handlinger skifter ud fra kortfunktionerne og elementerne i nærheden af markøren.

Vælg **Værktøjer** > **Panorer**.

- Kør musen hen over et område eller element på kortet for at se flere oplysninger om området eller elementet.
- Højreklik på et område eller element på kortet for at se en liste med tilgængelige valgmuligheder.

Måling af afstand på kortet

Du kan måle afstanden, retningen og området mellem to eller flere punkter på kortet.

- 1 Vælg **Værktøjer** > **Mål**.
- 2 Vælg et startpunkt på kortet.
- 3 Vælg et andet punkt for at markere det segment, der skal måles.
Der vises en linje mellem de to punkter, og disse oplysninger vises på kortet.
 - Afstanden mellem de to punkter.
 - Retningen fra det første punkt til det andet punkt.
- 4 Vælg yderligere punkter for at tilføje flere segmenter.
Der vises en linje mellem de næste to punkter, og området mellem det første og seneste punkt gråtones for at angive det område, der måles. Disse oplysninger vises på kortet.
 - Den samlede afstand fra første punkt til sidste punkt.
 - Retningen fra det første punkt til det sidste punkt.
 - Det samlede område, som segmenterne omfatter.
- 5 Vælg **Esc** på tastaturet for at slette alle segmenter fra kortet og starte forfra.

Visning af kort på en tilsluttet enhed

Du kan også bruge programmet BaseCamp til at vise et kort, der er indlæst på en kompatibel GPS-enhed eller et SD-kort.

- 1 Tilslut en GPS-enhed eller en SD-kortlæser til computeren.
Se brugervejledningen til enheden for at få flere oplysninger.
Navnet på enheden eller SD-kortet vises i området Bibliotek og Enheder.

- 2 Vælg **Kort**, og vælg et kort.

Installation af kort på din GPS-enhed

Du kan installere detaljerede kort, der er blevet låst op i programmet BaseCamp, på din compatible enhed. Garmin® Du kan ikke installere kort, som programmet BaseCamp læser fra en tilsluttet enhed eller et SD-kort.

- 1 Slut enheden til din computer.
Se brugervejledningen til enheden for at få flere oplysninger om, hvordan du tilslutter din enhed.
Navnet på enheden vises i området Bibliotek og Enheder.
- 2 Højreklik på mappen **Internt lager** under enhedens navn.
- 3 Vælg **Installer kortt**.
- 4 Følg instruktionerne på skærmen.

Udskrivning af kortet

Du kan udskrive et område på kortet på en enkelt side.

- 1 Find et område på kortet.
- 2 Zoom om nødvendigt ind på stedet.
- 3 Vælg **Fil** > **Udskriv**.
- 4 Vælg en funktion:
 - Brug zoomværktøjerne til at justere zoomniveauet for det område, der skal udskrives.
 - Træk kortet for at flytte det område af kortet, der skal udskrives.
- 5 Vælg **Sideopsætning** for at ændre sidepræferencerne, f.eks. sideretning og papirstørrelse (valgfrit).
- 6 Vælg **Printer** for at skifte printer (valgfrit).
- 7 Vælg **Udskriv**.

Udskrivning af kortet som plakat

Du kan udskrive et område af kortet på flere sider for at oprette en plakatudskrift.

- 1 Find et område på kortet.
- 2 Zoom om nødvendigt ind på stedet.
- 3 Vælg **Fil** > **Udskriv**.
- 4 Vælg **Sideopsætning**.
- 5 I området **Sidelayout** skal du vælge rækker og kolonner for at angive antallet af sider og layoutet for plakatudskriften.
- 6 Skift sidepræferencer, f.eks. margener, sideretning og papirstørrelse (valgfrit).
- 7 Vælg **OK**.
- 8 Vælg en funktion:
 - Brug zoomværktøjerne til at justere zoomniveauet for det område, der skal udskrives.
 - Træk kortet for at flytte det område af kortet, der skal udskrives.
- 9 Vælg **Printer** for at skifte printer (valgfrit).
- 10 Vælg **Udskriv**.

BirdsEye Billeder og Garmin brugerdefinerede kort

Du kan downloade eller importere supplerende kortoplysninger, kaldet overlays, som kan vises på kortet. Du kan gemme overlays, f.eks. BirdsEye Satellite Imagery, på computeren eller en kompatibel Garmin enhed. Du kan håndtere overlay-data på samme måde som andre data, herunder overføre overlays til og fra compatible Garmin enheder og arrangere overlays ved hjælp af lister (*Om lister og listemapper, side 12*).

BirdsEye billeder

BirdsEye billeder leverer kortbilleder i høj opløsning, som kan downloades, herunder detaljerede satellitbilleder og raster-baserede topografiske kort. Du kan bruge programmet BaseCamp til at downloade BirdsEye billeder til din computer, se billeder på din computer og overføre billeder til din kompatible Garmin enhed.

Abonnementer og kredit til BirdsEye

Din enhed skal have et aktivt BirdsEye abonnement eller kredit, for at du kan downloade og bruge BirdsEye billeder. Hvis du vil købe et abonnement eller kredit til BirdsEye produkter, der er tilgængelige i dit område, skal du gå til garmin.com/birdseye.

BirdsEye Satellite Imagery og BirdsEye TOPO Raster produkter giver ubegrænset download af billeder i abonnementsperioden. Et abonnement er tilknyttet til én enhed. For abonnementsprodukter kan downloadede billeder ikke overføres til din enhed, når enhedens abonnement er udløbet.

BirdsEye Select Raster produkter giver kredit til begrænset download af billeder. Hver kredit giver dig mulighed for at downloade en kvadratkilometer billeder. Billeder, som downloades ved hjælp af kredit, udløber ikke, og du kan overføre dem til den enhed, der er tilknyttet til kreditten, i hele enhedens levetid. Mængden af medfølgende kredit varierer efter produkt. Alle kreditter bruges inden for den periode, der er angivet på produktpakken. Billeder, som downloades ved hjælp af kredit, er udelukkende tilknyttet til én enhed og kan ikke gendannes, hvis de slettes fra enheden og computeren.

BirdsEye produkter

Flere BirdsEye produkter er tilgængelige.

BirdsEye Satellite Imagery: Leverer detaljerede satellitbilleder fra hele verden. Dette produkt giver et års abonnement på ubegrænset download af billeder.

BirdsEye Select Raster: Giver raster-baserede kort med terrænkorturer og interessepunkter. Billeder er tilgængelige for flere områder i Europa. Dette produkt giver kredit til begrænset download af billeder.

BirdsEye TOPO Raster: Giver raster-baserede topografiske kort fra USGS (U.S. Geological Survey) og NRC (National Research Council). Billeder er tilgængelige for USA og Canada. Dette produkt giver et års abonnement på ubegrænset download af billeder.

Aktivisering af BirdsEye produkter ved hjælp af BaseCamp

Før du kan aktivere BirdsEye produkter ved hjælp af BaseCamp programmet, skal du registrere enheden via Garmin Express™ (www.garmin.com/express).

Når du har købt et BirdsEye produkt, skal du aktivere det og tilknytte abonnementet eller kreditten med enheden. Du kan aktivere produkt ved hjælp af BaseCamp programmet.

BEMÆRK: Hvis der medfølger et BirdsEye abonnement med din enhed, er det allerede tilknyttet til enheden, og du behøver ikke at aktivere det.

1 Gå til www.garmin.com/basecamp for at downloade og installere BaseCamp programmet.

BEMÆRK: Hvis BaseCamp programmet allerede er installeret, skal du muligvis opdatere det til den nyeste version.

2 Start BaseCamp, og slut enheden til computeren. Navnet på enheden vises i området Bibliotek og Enheder.

3 Vælg **BirdsEye > Download BirdsEye billeder**.

4 På rullelisten skal du vælge den enhed, der skal tilknyttes til abonnementet eller kreditten, og derefter vælge **Næste**.

BEMÆRK: Du kan kun tilknytte én enhed til dit BirdsEye produkt. Når du har tilknyttet en enhed, kan du ikke overføre abonnementet eller kreditten til en anden enhed. Du kan kun

bruge BirdsEye produktet på flere enheder, hvis du køber ekstra abonnementer eller kreditpoints.

5 Vælg en funktion:

- Hvis du vil aktivere et abonnement, skal du vælge **Hvor er mit abonnement?**.
- Hvis du vil aktivere kredit, skal du vælge **Hvor er min kredit?**.

6 Angiv din Garmin kontos loginoplysninger, og vælg **Næste**.

7 Vælg det BirdsEye produkt, som skal aktiveres, og vælg **Aktiver**.

BEMÆRK: Det senest købte BirdsEye produkt vises. Du skal muligvis vælge et andet produkt i rullelisten.

BirdsEye produktet aktiveres, og abonnementet eller kreditten tilknyttes til enheden. Når aktiveringen er fuldført, kan du downloade BirdsEye billeder.

Download af BirdsEye billeder

For at du kan downloade og bruge BirdsEye billeder, skal din enhed have et aktivt abonnement eller kredit.

Du kan downloade BirdsEye billeder til din computer og til en kompatibel Garmin enhed.

1 Start programmet BaseCamp, og tilslut enheden til din computer.

2 Vælg **Min samling** eller en liste, som den downloadede billedfil kan tilføjes til.

3 Vælg **BirdsEye > Download BirdsEye billeder**.



TIP: Du kan også downloade BirdsEye billedfiler i nærheden af et eller flere gemte elementer ved at højreklikke på elementet og klikke på **Opret BirdsEye billeder fra valgte**.

4 Vælg en enhed på rullelisten **Tilgængelige enheder**, og vælg **Næste**.

5 Vælg et produkt på rullelisten **Produkter**, og vælg **Næste**.

6 Indtast et navn for den downloadede billedfil.

7 Vælg en indstilling for at definere et område på kortet, som du vil downloade billeder for:

- Hvis du vil vælge et rektangulært område på kortet, skal du vælge .
- Hvis du vil vælge et friform-område, skal du vælge .
- Vælg  for at se det valgte område på kortet.

8 Vælg en indstilling for billedkvalitet på rullemenuen **Detaljeniveau**.

Der vises en anslået filstørrelse for den valgte billedkvalitet. Hvis du kopierer billedet til enheden, skal du kontrollere, at enheden har tilstrækkelig ledig lagerplads til billedfilen.

9 Vælg **downloade**.

10 Hvis det er nødvendigt, kan du dobbeltklikke på navnet på det nye BirdsEye billeddownload for at se flere detaljer.

En statuslinje på fanen Egenskaber angiver status for dataoverførslen.

11 Marker afkrydsningsfeltet **Kopier billeder til enhed efter download** for at kopiere billedfilen til din enhed umiddelbart efter, at du har downloadet den (valgfrit).

12 Vælg **Afslut**.

Sådan sender du downloadede BirdsEye billeder til din enhed

Før du kan sende BirdsEye billeder til din enhed, skal du downloade billederne til din computer, og computeren skal have tilstrækkelig ledig lagerplads til billedfilen.

Du kan sende downloadede BirdsEye billedfiler til en kompatibel Garmin enhed, som har et aktivt abonnement for den type billeder. Billedfiler, som downloades ved hjælp af kredit, kan kun sendes til den enhed, som de blev aktiveret og downloadet til.

1 Tilslut enheden til din computer.

Din enhed vises på listen med enheder.

2 Højreklik på den downloadede billedfil, og vælg **Send til**.

3 Vælg en mappe på enheden, og vælg **OK**.

En statuslinje angiver status for dataoverførslen.

Downloadede BirdsEye billeder efter udløb af abonnement

Det gælder for abonnementsprodukter, at downloadede billeder ikke kan overføres til enheden, når enhedens abonnementet er udløbet. Du kan fortsat bruge billeder, der er gemt på enheden, så længe du ikke sletter dem fra enheden. Hvis du har downloadet billeder til din computer, kan du fortsat se dem ved hjælp af programmet BaseCamp, men du kan kun overføre dem til enheder med et abonnement for den pågældende type billeder.

Billeder, der er downloadet ved hjælp af kreditpoint, udløber ikke, og du kan overføre dem til den enhed, der er tilknyttet de pågældende kreditpoint, i enhedens levetid.

Sletning af BirdsEye billeder

BEMÆRK

Slettede BirdsEye billeder kan ikke gendannes.

- Hvis du sletter billeder, der er downloadet ved hjælp af kreditpoint, skal du bruge flere kreditpoint for at downloade dem igen.
- Hvis du sletter abonnementsbaserede billeder fra din enhed, kan du ikke overføre billederne til enheden igen, når enhedens abonnementet er udløbet.

Du kan bruge programmet BaseCamp til at slette BirdsEye billeder fra din enhed eller computer.

Højreklik på det billede, der skal slettes, og vælg **Slet**.

Billedet slettes fra den valgte placering. Sletning af et billede på computeren sletter ikke billedet på enheden.

Garmin Custom Maps

Garmin Custom Maps tilbyder billeder, f.eks. satellitfotos, parkkort og andre oplysninger, der kan vises på kortet som en overlejring.

Du kan hente Garmin Custom Maps fra Garmin Custom Maps Forum eller andre websteder. Du kan også oprette dine egne Garmin Custom Maps. Gå til garmin.com/custommaps for flere oplysninger.

Import af Garmin Custom Maps

Du kan importere Garmin Custom Maps, herunder KML-overlejringer og KMZ-overlejningsarkiver. Du kan også sende Garmin Custom Maps til understøttede Garmin enheder.

Du kan downloade Garmin Custom Maps fra Garmin Custom Maps Forum eller andre websteder. Du kan også oprette dine egne Garmin Custom Maps. Gå til garmin.com/custommaps for flere oplysninger.

- 1 Download en fil med et brugerdefineret kort til din computer.
- 2 Vælg en placering til den gemte kortfil (*Valg af en position for gemte datafiler, side 13*).
- 3 Vælg **Fil > Importer til '[navn]'**.
- 4 Vælg filen med det brugerdefinerede kort, og vælg **Åben**.

Det brugerdefinerede kort gemmes som en overlejring.

Afsendelse af Garmin Custom Maps til en kompatibel Garmin enhed

- 1 Højreklik på en overlejring.
- 2 Klik på **Send til**, og vælg en enhed.

Ændring af tegnerækkefølge for overlejringer

Du kan indstille tegnerækkefølgen for BirdsEye billeder, Garmin Custom Maps og andre overlejringer for at ændre den måde, hvorpå overlejringer vises oven på hinanden på kortet.

BEMÆRK: Denne funktion er ikke tilgængelig for alle overlejringer.

- 1 Dobbeltklik på en overlejring.
- 2 Brug skydebjælken til at justere tegnerækkefølgen.
Overlejringer med en højere indstilling for tegnerækkefølge vises oven på overlejringer med en lavere indstilling for tegnerækkefølge.

Søgeværktøjslinje

Du kan søge efter positioner med søgeværktøjslinjen. Du kan søge efter brugerdata, kortdata og onlinekilder.

Basissøgning

Som standard viser søgebjælken resultater, der starter med de positioner, der er tættest på midten af kortet.

- 1 Vælg den position, der skal søges efter.
- 2 Indtast navnet på interessepunktet i søgeværktøjslinjen, eller brug data til at finde det, og tryk på **Enter** på tastaturet.

Menuen Find

Menuen Find fungerer sammen med værktøjslinjen Søg, så du hurtigt kan finde elementer. Du kan også bruge menuen Find til at finde koordinater på kortet.

Avanceret søgning

- 1 Vælg **Find > Find indstillinger**.
- 2 Indtast et ord.
- 3 Vælg søgetype.
- 4 Vælg **Flere valgmuligheder** for at præcisere søgeresultatet (valgfrit).
- 5 Vælg **Søg**.

Lagring af en position fra en søgning

- 1 Søg efter en position (*Avanceret søgning, side 5*).
- 2 Vælg en position fra søgeresultaterne.
Positionsoplysninger vises på kortet.
- 3 Vælg en liste, eller vælg **Min samling**.
- 4 Vælg en funktion:
 - Træk et element fra søgeresultatet til listen.
 - Vælg **►** fra positionsoplysningerne på kortet.

Waypoints

Waypoints er positioner, som du registrerer og gemmer på enheden. Waypoints kan markere, hvor du er, hvor du er på vej hen eller hvor du har været. Du kan tilføje detaljer om positionen, f.eks. navn, højde og dybde.

Markering af et waypoint på kortet

Alle punkter på kortet kan markeres som waypoint. Waypoints gemmes automatisk.

- 1 Vælg en placering til det gemte waypoint (*Valg af en position for gemte datafiler, side 13*).
- 2 Vælg **Værktøjer > Waypoint**.
- 3 Vælg en position på kortet for at markere et waypoint.
Waypointet gemmes.

Flytning af et waypoint

1 Vælg et waypoint.

BEMÆRK: Hvis kortet ikke viser waypointet i midten, skal du højreklikke på waypointet, og vælge Vis på kort.

2 Vælg **Værktøjer > Flyt punkt**.

3 Træk waypointet til en ny position.

TIP: Du kan også flytte et waypoint ved at ændre koordinaterne i waypointets egenskaber (*Redigering af egenskaber for waypoint*, side 6).

Redigering af egenskaber for waypoint

Du kan ændre egenskaberne for et waypoint, f.eks. navn, koordinater og symbol. Ændringer i egenskaberne for et waypoint gemmes automatisk.

1 Dobbeltklik på et waypoint.

2 Vælg en funktion:

- Vælg **Navn** og indtast et navn for at redigere waypointets navn.
- Vælg **Display** for at redigere waypoint-symbolet og den måde, på hvilken waypointet vises på kortet.
- Vælg **Position** og indtast nye koordinater for at redigere koordinaterne for waypointet.
- Vælg **Højde** og indtast en højde for at redigere waypointets højde.
- Vælg **Dybde** og indtast en dybde for at redigere waypointets dybde.
- Vælg **Alarmpunkter** og indtast en afstand for at tilføje en radius for en alarm, når du kommer i nærheden af waypointet.
- Vælg **Temperatur** og indtast en temperatur for at registrere en waypointtemperatur.
- Du kan redigere kortet og kontaktoplysningerne for waypointet ved at vælge **By**, **Status**, **Postnummer**, **Land** eller **Telefonnummer** og indtaste kontaktoplysningerne.

Geocaches

Geocaching er en aktivitet, hvor deltagerne gemmer eller søger efter skjulte skatte. En geocache indeholder koordinater, tip, logfiler og andre oplysninger om en cache. Gå til geocaching.com for at downloade geocaches.

Du kan ikke søge efter eller oprette geocaches i programmet BaseCamp. Du skal enten overføre en geocache fra en tilsluttet Garmin enhed eller importere en geocache-fil, du har downloadet fra geocaching.com.  angiver en geocache i området Bibliotek og Enheder samt på kortet.

Import af en geocache fra en tilsluttet Garmin enhed

Inden du kan importere en geocache til Min samling, skal der være indlæst en geocache på din Garmin GPS-enhed.

- 1 Tilslut en Garmin GPS-enhed, der indeholder geocache-data, til din computer.
- 2 Overfør geocache-dataene fra enheden (*Overførsel af data fra en tilsluttet enhed*, side 13).

Import af geocache-filer

- 1 Gå til geocaching.com.
- 2 Download en eller flere geocache-filer til din computer.
- 3 Vælg en placering til geocache-filerne (*Valg af en position for gemte datafiler*, side 13).
- 4 Vælg **Fil > Importer til '[navn]'**.
- 5 Vælg de downloadede geocache-filer, og vælg **Åben**.

Søgning efter geocaches

Inden du kan søge efter geocaches, skal du downloade en geocache fra geocaching.com og importere den til BaseCamp programmet.

1 Søg efter geocaches (*Avanceret søgning*, side 5).

2 Vælg en geocache.

Der vises en informationsboble på kortet for at vise geocachen.

Markering af en geocache som fundet

Du kan markere geocaches for at holde styr på, hvilke geocaches du har fundet. Hvis du markerer en geocache som fundet på din enhed, opdateres geocachen automatisk i programmet BaseCamp næste gang, du opretter forbindelse til enheden.

1 Dobbeltklik på en geocache.

2 Vælg .

Geocache-ikonet ændres til .

Sådan vises tip og logge

Et geocache-tip kan være blevet tilføjet af opretteren af geocachen og indeholder flere oplysninger, der kan hjælpe dig med at finde geocachen. Geocache-logge kan indeholde kommentarer fra andre personer, der har ledt efter geocachen.

1 Dobbeltklik på en geocache.

2 Vælg en funktion:

- Vælg **Dekrypter** for at se tip.
- Vælg **Cache-logfiler** for at se loggene.

Sådan vises en webside for en geocache

Du kan se den webside, hvor en geocache oprindeligt var opslået.

1 Dobbeltklik på en geocache.

2 Vælg geocache-id.

Din standardwebbrowser åbner den side, der er tilknyttet geocache-id'et.

Ændring af de geocache-oplysninger, der vises på kortet

1 Dobbeltklik på en geocache.

2 Vælg en indstilling på rullelisten for kun at se symbolet, symbolet og navnet eller symbolet og den id-kode, der er tilknyttet geocachen.

Ruter, ture, spor og oplevelser

BaseCamp programmet bruger ruter, ture, spor og oplevelser til at vise dig, hvor du har været, og hjælpe dig med at planlægge, hvor du vil hen.

- En rute er en række waypoints eller gemte positioner, der fører dig til din endelige destination (*Ruter*, side 7).
- En tur er en rejseplan, der indeholder et startpunkt, en destination, ankomst- og afgangstider samt den tid, du har til hensigt at bruge på rejsen hver dag (*Turplanlægning*, side 8).
- Et spor er en registrering af din rute. Sporloggen indeholder oplysninger om punkter langs den registrerede rute, herunder tid, position og højde for hvert punkt (*Spor*, side 9).
- En oplevelse er en gruppe med elementer som f.eks. sporlogs, waypoints, billeder og videoer, der viser dine rejser (*Garmin oplevelser*, side 11).

Ruter

En rute er en serie waypoints eller gemte positioner, der fører dig til målet.

Ruteoprettelse

BEMÆRK: Det kortprodukt, du vælger, påvirker den måde, som ruter oprettes på. Du bør f.eks. vælge kort med detaljerede oplysninger om veje og positioner, når du opretter køreruter (*Valg af et kort, side 2*).

Den aktivitetsprofil, du vælger, påvirker også den måde, som ruter oprettes på. Den aktivitetsprofil, du vælger, bør være velegnet til den type kortprodukt, du vælger (*Valg af en aktivitetsprofil, side 2*).

Oprettelse af en enkel rute

Du kan oprette en enkel rute mellem to punkter.

- 1 Vælg en placering til den gemte rute (*Valg af en position for gemte datafiler, side 13*).
 - 2 Vælg **Fil > Ny > Rute**.
 - 3 Vælg evt. et kortprodukt.
 - 4 Vælg evt. en anden aktivitetsprofil.
 - 5 Træk et element til boksen **Træk startpunkt hertil**.
 - 6 Træk et element til boksen **Træk destination hertil**.
- Ruten vises som en farvet linje på kortet.

Oprettelse af en rute vha. waypoints

Du kan oprette en rute ved hjælp af gemte waypoints.

- 1 Vælg evt. et kortprodukt.
 - 2 Vælg evt. en anden aktivitetsprofil.
 - 3 Vælg flere waypoints, der skal anvendes på ruten (*Valg af flere elementer, side 13*).
 - 4 Vælg **Fil > Ny > Opret rute ved hjælp af valgte waypoints**.
- Ruten vises som en farvet linje på kortet.

Oprettelse af en rute på kortet

Du kan oprette en rute ved at vælge punkter på kortet eller ved at tegne ruten på kortet.

- 1 Vælg evt. et kortprodukt.
- 2 Vælg evt. en anden aktivitetsprofil.
- 3 Vælg en placering til den gemte rute (*Valg af en position for gemte datafiler, side 13*).
- 4 Vælg **Fil > Ny > Rute**.
- 5 Luk om nødvendigt vinduet **Ny rute**.
- 6 Vælg et startpunktet for ruten.
- 7 Vælg punkter, der skal tilføjes til ruten.
- 8 Højreklik for at gemme ruten.

TIP: Når du er færdig med at tilføje punkter, kan du også trykke på **Esc** på tastaturet for at gemme ruten.

Ruten vises som en farvet linje på kortet.

Oprettelse af en rute ud fra et spor

Du kan oprette en rute ud fra et spor. Det kan være nyttigt, hvis du vil tilføje rutemuligheder til sporet, eller hvis du vil bruge det på enheder, der ikke understøtter spor.

- 1 Vælg evt. et kortprodukt.
- 2 Vælg evt. en anden aktivitetsprofil.
- 3 Vælg et spor.
- 4 Vælg **Fil > Ny > Direkte rute fra valgte spor**.
- 5 Indtast det maksimale antal punkter, der skal tilføjes til ruten (valgfrit).
- 6 Vælg **OK**.

Rutepunkter

Fanen Egenskaber for en rute viser en liste over punkter. Du kan benytte fanen Egenskaber til at redigere en gemt rute ved at tilføje, omorganisere eller fjerne punkter. Du kan også redigere rutepunkter på kortet.

Tilføjelse af et waypoint til en rute

- 1 Dobbeltklik på en rute.
- 2 Vælg **+**.
- 3 Vælg et waypoint.
- 4 Vælg **Indsæt waypoint**.
- 5 Vælg **Beregn igen**.

Omarranger punkter på en rute

- 1 Dobbeltklik på en rute.
- 2 Vælg et punkt.
- 3 Vælg **▲** eller **▼** for at flytte punktet op eller ned på listen.
- 4 Vælg **Beregn igen**.

Omvending af en rute

Du kan vende en rute om for at vende rækkefølgen på alle rutens punkter.

- 1 Dobbeltklik på en rute.
- 2 Vælg **Spejlvend**.

Fjernelse af et punkt fra en rute

- 1 Dobbeltklik på en rute.
- 2 Højreklik på et punkt for at fjerne det.
- 3 Vælg **Slet**.
- 4 Vælg **Beregn igen**.

Redigering af rutepunkter på kortet

- 1 Højreklik på en rute, og vælg **Vis på kort**.
Ruten vises som en farvet linje på kortet.
- 2 Vælg **Værktøjer**.
- 3 Vælg en funktion:
 - Vælg **Indsæt** for at vælge og tilføje nye punkter til en del af ruten.
 - Vælg **Flyt punkt** for at vælge og trække et punkt til en ny position.
 - Vælg **Slet** for at vælge og slette et punkt fra ruten.
 - Vælg **Opdel** for at opdele dele af ruten i forskellige ruter.
- 4 Dobbeltklik på et punkt på kortet og vælg **Egenskaber**.
- 5 Vælg et punkt.
- 6 Vælg **🕒** for at planlægge ankomst, afgang og opholdstid for punktet.

Ændring af en rutes aktivitetsprofil

Du kan angive aktivitetsprofilen for en hel rute eller vælge en anden aktivitetsprofil for hver del af ruten.

- 1 Dobbeltklik på en rute.
- 2 Vælg **Egenskaber**.
- 3 Vælg en funktion:
 - Hvis du vil ændre aktivitetsprofilen for ruten, skal du vælge en aktivitetsprofil på rullelisten øverst i vinduet.
 - Hvis du vil ændre aktivitetsprofilen for en del af ruten, skal du vælge **🕒** og derefter vælge en aktivitetsprofil på rullelisten i bunden af vinduet.
- 4 Vælg **Beregn igen**.

Sådan vises ruteanvisninger

Du kan se anvisningerne sving-for-sving for en rute.

- 1 Dobbeltklik på en rute.

2 Vælg **Ruteretninger**.

3 Vælg en eller flere valgmuligheder:

- Dobbeltklik på en retning for at se punktet på kortet.
- Vælg **Centrer kort** for at zoome og centrere punktet på kortet.
- Vælg **Mere information** for at se yderligere oplysninger om punktet, f.eks. tidspunkt, distance og retning.

Redigering af ruteegenskaber

1 Dobbeltklik på en rute.

2 Vælg **Egenskaber**.

3 Vælg en funktion:

- Hvis du vil ændre en rutes navn, skal du vælge navnet og indtaste et nyt navn.
- Vælg en farve på rullelisten for at ændre rutens farve.

Ændring af ruteindstillinger

Du kan angive, hvordan programmet BaseCamp skal beregne en rute.

1 Dobbeltklik på en rute.

2 Vælg Ruteindstillinger. **Ruteindstillinger**

3 Vælg en mulighed:

- Hvis du vil beregne en rute ud fra en aktivitetsprofil, skal du vælge en aktivitetsprofil på rullelisten (*Ruteindstillinger for aktivitetsprofil, side 14*).
- Hvis du vil beregne ruten ved hjælp af brugerdefinerede ruteindstillinger som f.eks. transportmetode, undgåelser eller gennemsnitshastighed, skal du vælge **Tilpas ruteindstillinger**.

Tilføjelse af et område, der skal undgås

Du kan definere et bestemt område på kortet, der skal undgås, når der oprettes en rute for en aktivitetsprofil.

1 Vælg på værktøjslinjen.

Hvis ikke vises på værktøjslinjen, skal du vælge **Vis > Værktøjslinjer > Undgå område**.

2 Vælg en aktivitetsprofil.

3 Vælg en funktion:

- Hvis du vil flytte kortet til et andet område, skal du vælge **Panorer** og trække kortet.
- Hvis du vil ændre zoomniveauet for kortet, skal du vælge **Zoom** og vælge kortet.

4 Vælg **Opret**.

5 Træk for at tegne en boks over det område, der skal undgås.

Det område, der skal undgås, vises på kortet som en rød boks, og der vises et navn for området i vinduet Undgå område.

6 Vælg **Luk**.

Fjernelse af et område, der skal undgås

Du kan fjerne et område, der skal undgås, som du har tilføjet til en aktivitetsprofil.

1 Vælg på værktøjslinjen.

Hvis ikke vises på værktøjslinjen, skal du vælge **Vis > Værktøjslinjer > Undgå område**.

2 Vælg en aktivitetsprofil.

3 Vælg det område, der skal undgås, som du vil slette.

4 Vælg **Slet**.

5 Vælg **Luk**.

Turplanlægning

Med programmet BaseCamp kan du planlægge en komplet rejseplan. Du kan uploade rejseplaner til din GPS-enhed til navigation.

Sådan oprettes en ny tur

Før du kan oprette en tur ved hjælp af adresseoplysninger, skal du have et kort, der indeholder adresseoplysninger.

Du kan automatisk beregne en tur baseret på en startposition, en destination og den tid, du ønsker at bruge på kørsel hver dag.

1 Vælg **Ruteplanlægning > Ny tur**.

2 Vælg evt. et kortprodukt.

3 Vælg **Ny**.

4 Vælg en mulighed:

- Vælg det antal dage, turen skal vare.
- Hvis du kender datoerne for turen, kan du markere afkrydsningsfeltet og vælge afgang- og hjemkomstdatoen for turen.

5 Vælg det maksimale antal rejsetimer pr. dag.

6 Hvis det er tur-retur, skal du markere afkrydsningsfeltet.

7 Vælg **Fortsæt**.

8 Vælg en rejsemetode.

9 Indtast startpositionen og destinationen.

BEMÆRK: Du kan søge efter positioner som f.eks. waypoints, du har oprettet, og byer. Søgemulighederne varierer, afhængigt af de kort du låser op.

10 Hvis rejsemetoden er **Flyvning**, skal du vælge en mulighed:

- Vælg **Søg efter fly**, og indtast navnet på flyselskabet samt flynummeret for udturen, hjemturen og forbindelsesfly.
- Vælg **Søg efter lufthavn**, og indtast lufthavnsnavnene.

11 Vælg **Start tur**.

Ture og hubs

Når du har oprettet en tur, vises detaljerne for turen i venstre side af vinduet BaseCamp. Turen er organiseret i hubs. Hver hub starter med et afgangspunkt og slutter med et ankomstpunkt. Hubs oprettes automatisk baseret på oplysninger, der indtastes, når du opretter turen. Du kan tilføje flere hubs til din tur for at besøge yderligere positioner på turen.

Alle turens hubs indeholder oplysninger om turen mellem en hubs afgang- og ankomstpunkter, herunder rejседage og tidspunkt for afgang og ankomst. Du kan søge efter interessepunkter og tilføje stop langs ruten i en hub.



BEMÆRK: Afgangs- og ankomsttidspunkterne i en hub afspejler den faktiske tid på positionen baseret på den lokale tidszone.

Ændring af turvisningen

Du kan ændre turvisningen, så den viser eller ikke viser detaljerede oplysninger om turens hubs.

Du kan ændre den måde, som turene vises på, ved at skjule hubs, så du var en mere flad visning.

Vælg en indstilling, mens du får vist en tur:

- Vælg  > **Flad visning** for at skjule hub-oplysninger.
- Vælg  > **Hub-visning** for at se hub-oplysninger.

Redigering af en tur

Før du kan redigere en tur, skal du gemme mindst én tur på computeren eller enheden.

Du kan redigere en tur ved at tilføje hubs, tilføje og fjerne dage, ændre ankomst- og afgangstidspunkt samt tilføje

interesspunkter, du vil besøge på turen. De foretagne ændringer til turen gemmes automatisk.

- 1 Vælg **Ruteplanlægning** > **Åbn nylig tur**.
- 2 Vælg en tur.
- 3 Vælg **Åben**.
- 4 Rediger oplysningerne om turen eller hubben (*Redigering af en hub, side 9*).
- 5 Vælg **Afslut**.

Redigering af navn på tur og hub

Vælg en indstilling, mens du får vist en tur:

- Hvis du vil ændre en turs navn, skal du vælge navnet og indtaste et nyt navn.
- Hvis du vil ændre en hubs navn, skal du vælge navnet og indtaste et nyt navn.

Tilføjelse af en hub til turen

Hvis du planlægger at besøge yderligere positioner på turen, kan du tilføje en hub for hver position.

- 1 Vælg **Tilføj hub**, mens du får vist en tur.
- 2 Søg efter en position.
- 3 Vælg positionen i søgeresultaterne.
- 4 Vælg **Tilføj til tur**.

Den nye hub tilføjes i slutningen af turen.

Tilføjelse af et interessepunkt til en rute

Hvis du planlægger at tilføje et stop, mens du rejser fra et afgangspunkt til et ankomstpunkt, kan du søge langs ruten.

- 1 Vælg en hub, mens du får vist en tur.
- 2 Brug skydebjælken **Tilføj interessepunkt** til at vælge en position på ruten.
Der vises en positionsmarkør for den valgte position på kortet på ruten.
- 3 Markér afkrydsningsfeltet **Søg langs ruten**.
- 4 Søg efter en position.
- 5 Vælg positionen i søgeresultaterne.



Interessepunktet tilføjes til ruten i den pågældende hub.

BEMÆRK: Der tilføjes som standard en opholdstid på 30 minutter for hvert interessepunkt, du tilføjer til en hub. Du kan ændre tidspunktet for afgang, ankomst og ophold i en hub (*Redigering af en hub, side 9*).

Redigering af en hub

Du kan redigere turdetaljerne for en hub.

BEMÆRK: Afgangs- og ankomsttidspunkterne i en hub afspejler den faktiske tid på positionen baseret på den lokale tidszone.

- Hvis du vil ændre et afgangstidspunkt for en hub, skal du vælge et afgangspunkt og vælge .
- Hvis du vil ændre et ankomsttidspunkt for en hub, skal du vælge et ankomstpunkt og vælge .
- Hvis du vil ændre rejsemetoden for en hub, skal du vælge et afgangspunkt og vælge ikonet for rejsemetoden.

BEMÆRK: Du kan tilføje flere rejsemetoder til turen ved at tilføje yderligere hubs og ændre rejsemetoden i hver hub.

- Hvis du vil tilføje en dag til en hub, skal du vælge **+** ud for navnet på den pågældende hub.
- Hvis du vil fjerne en dag fra en hub, skal du højreklikke på dagen og vælge **Slet**.
- Hvis du vil ændre rækkefølgen på dage, afgangspunkter, ankomstpunkter og frakørselspunkter, skal du trække elementet til et sted på turen.

Sådan sender du en tur til din enhed

Før du kan uploade en tur til din compatible Garmin enhed, skal du gemme mindst én tur på computeren.

- 1 Vælg **Ruteplanlægning** > **Åbn nylig tur**.
- 2 Vælg en tur.
- 3 Vælg **Åben**.
- 4 Slut enheden til din computer.
- 5 Vælg **Enhed** > **Send til enhed**.
- 6 Vælg den tur, der skal sendes.
- 7 Vælg destinationsenheden.
- 8 Vælg **OK**.

Spor

Et spor er en registrering af din rute. Sporloggen indeholder oplysninger om punkter langs den registrerede rute, herunder tid, position og elevation for hvert punkt.

Redigering af spor

Du kan redigere oplysningerne for et helt spor eller for individuelle punkter på sporet. Du kan ikke redigere spor, som stadig er aktive på enheden.

Redigering af sporegenskaber

- 1 Dobbeltklik på et spor.
- 2 Vælg **Egenskaber**.
- 3 Vælg en funktion:
 - Hvis du vil ændre et spors navn, skal du vælge navnet og indtaste et nyt navn.
 - Vælg en farve på rullelisten Farve for at ændre sporets farve.

Redigering af sporpunkter ved brug af sporegenskaber

- 1 Dobbeltklik på et spor.
- 2 Vælg **Egenskaber**.
- 3 Vælg en eller flere valgmuligheder:
 - Hvis du vil slette et punkt, skal du højreklikke på et punkt og vælge **Slet**.
 - Hvis du vil kopiere et punkt til udklipsholderen, skal du højreklikke på et punkt og vælge **Kopier**.
 - Hvis du vil tilføje et punkt fra udklipsholderen, skal du højreklikke og vælge **Indsæt**.

Filtrering af sporpunkter

Du kan filtrere sporpunkter for at fjerne uønskede punkter og forenkle sporet.

BEMÆRK: Når du filtrerer sporpunkter, slettes de fjernede punkter permanent fra sporet.

- 1 Dobbeltklik på et spor.
- 2 Vælg en funktion:
 - Vælg et punkt.
 - Hold **Skift** nede på tastaturet, og vælg en række punkter.
- 3 Vælg **Filter**.
- 4 Vælg en funktion:
 - Vælg **Hele sporet** for at filtrere hele sporet.
 - Hvis du kun vil filtrere de valgte punkter, skal du vælge **Valgte sporpunkter**.
 - Du kan angive en minimumstid mellem punkterne ved at vælge **Tid** og derefter indtaste en tid.
 - Du kan angive en minimumsafstand mellem punkterne ved at vælge **Distance** og derefter indtaste en afstand.

- Hvis du vil tillade, at programmet BaseCamp justerer antallet af punkter automatisk, skal du vælge **Automatisk** og bruge skyderen.
 - Du kan angive et maksimalt antal jævnt fordelte punkter ved at vælge **Maksimalt antal punkter** og indtaste et tal.
- 5 Vælg om nødvendigt **Gem oprindeligt spor** for at gemme det ufiltrerede spor.

Udskiftning af sporelevationsdata med kortelevationsdata

Før du kan bruge denne funktion, skal du benytte et kort, der omfatter elevationsdata (*Valg af et kort, side 2*).

Du kan erstatte elevationsdata for alle punkter i et spor med elevationsdata fra kortet. Kortelevationsdata være mere nøjagtige end GPS-elevationsdata.

- 1 Vælg et spor.
- 2 Vælg **Rediger > Avanceret > Indstil det valgte spor til korthøjde**.

Redigering af sporpunkter på kortet

- 1 Højreklik på et spor, og vælg **Vis på kort**. Sporet vises på kortet som en farvet linje.
- 2 Vælg  på værktøjslinjen.
- 3 Hold musemarkøren over sporet.
- 4 Vælg en funktion:
 - Hvis du vil tilføje nye punkter til et afsnit af sporet, skal du holde **Højde** nede på tastaturet og trække et afsnit af sporet.
 - Hvis du vil flytte et punkt, skal du holde **Højde** nede på tastaturet og trække punktet.
 - Hvis du vil slette et punkt, skal du højreklikke på punktet og vælge **Slet sporpunkt**.
 - Hvis du vil opdele sporet, skal du højreklikke på sporet og vælge **Opdel spor her** eller **Opdel spor ved segment**. De valgte sporpunkter fjernes fra det oprindelige spor og føjes til et nyt spor.

Sammenføjning af spor

Du kan sammenføje to eller flere spor til et samlet spor.

- 1 Vælg et eller flere spor (*Valg af flere elementer, side 13*).
- 2 Vælg **Rediger > Avanceret > Sammenføj de valgte spor**.
- 3 Vælg et spor.
- 4 Vælg en funktion:
 - Vælg  for at flytte sporet op eller ned på listen.
 - Vælg  for at flytte sporet op på listen.
 - Vælg  for at vende sporets retning om.
 - Vælg  for at fjerne sporet fra listen.
- 5 Vælg **OK**.
Der oprettes et nyt spor, når sporene sammenføjes.

Oprettelse af et spor fra en rute

Du kan oprette et spor ud fra en gemt rute. Sporene kan navigeres på Garmin enheder, der ikke understøtter rutenavigation.

- 1 Dobbeltklik på en rute.
- 2 Vælg **Opret spor**.

Oprettelse af et spor på kortet

Du kan oprette et spor ved at vælge punkter på kortet eller ved at tegne på kortet eller en kombination af de to metoder.

- 1 Vælg en placering til det gemte spor (*Valg af en position for gemte datafiler, side 13*).
- 2 Vælg **Fil > Ny > Spor**.

- 3 Vælg punkter på kortet for at oprette et sporsegment mellem dem.
- 4 Gentag trin 3 for at tilføje flere segmenter.
- 5 Højreklik for at gemme sporet.
TIP: Du kan også trykke på **Esc** på tastaturet for at gemme sporet.
Sporet vises som en grå linje på kortet.

Avancerede oplysninger om ruter og spor





Du kan se avancerede rute- og sporoplysninger, herunder statistikker, grafer, simulationer og detaljerede punktoplysninger.

Visning af punkter og statistikker

- 1 Dobbeltklik på en rute eller et spor.
- 2 Vælg **Egenskaber**.
- 3 Vælg en eller flere valgmuligheder:
 - Du kan se sammendragsstatistikker for et helt spor ved at vælge området **Statistik**.
 - Du kan se sammendragsstatistikker for en hel rute ved at vælge **Mere information > Statistik**.
 - Du kan se statistikker for et udvalg af punkter ved at holde **Skift** nede på tastaturet og vælge en række punkter.
 - Du kan se et punkt på kortet ved at vælge **Centrer kort** og vælge et punkt.

Visning af en graf

Du kan se grafer over rute- og sporoplysninger, herunder elevation, hastighed, puls og kadence. Du kan også se en graf, der omfatter flere forskellige ruter eller flere forskellige spor. Nogle funktioner er ikke tilgængelige på en graf, der viser flere ruter eller spor.

- 1 Vælg en funktion:
 - Dobbeltklik på en rute eller et spor.
 - Hold **Skift** nede på tastaturet, vælg flere ruter eller spor, og vælg **Rediger > Åbn valgt emne**.
- 2 Vælg **Graf**.
- 3 Vælg om nødvendigt den type data, du vil have vist.
TIP: Hvis der er flere forskellige datatyper tilgængelige på et spor, vises der to lister. Du kan vælge en forskellig datatype fra hver liste for at se to typer data på grafen.
- 4 Vælg en eller flere valgmuligheder:
 - Du kan se placeringer af specifikke punkter i grafen ved at holde musemarkøren over grafen.
BEMÆRK:  angiver det fremhævede punkt på kortet.
 - Du kan se egenskaberne for et specifikt punkt ved at vælge punktet på grafen.
BEMÆRK:  indikerer placeringen af det valgte punkt på kortet.
 - Du kan sammenligne egenskaberne for to punkter ved at vælge to punkter på grafen.
BEMÆRK:  angiver startpunktet på kortet, og  angiver slutpunktet på kortet.
 - Du kan zoome ind på et udsnit af grafen ved at vælge **Zoom** og trække i kanterne af det fremhævede område i den nederste graf.

Afspilning af en rute- eller sporsimulation

Du kan benytte afspilning til at simulere rejseruter og -spor.

- 1 Højreklik på en rute eller et spor, og vælg **Afspilning**.

- 2 Vælg en funktion:
 - Vælg **II** for at sætte afspilningen på pause.
 - Vælg **▶** for at starte eller genoptage afspilningen.
 - Du kan angive afspilningshastigheden ved at vælge en hastighed fra rullelisten.
 - Vælg **■** for at stoppe afspilningen.
 - Vælg **↺** for automatisk at gentage afspilningen ved slutningen af ruten eller sporet.
 - Benyt skyderen til at bevæge dig frem og tilbage ad ruten eller sporet.

Garmin oplevelser

Du kan gruppere relaterede emner sammen som en oplevelse. Du kan f.eks. oprette en oplevelse for din seneste vandretur. Oplevelsen kan indeholde sporloggen for turen, fotos fra turen og de geocaches, du har ledt efter. Du kan bruge BaseCamp til at oprette og håndtere dine oplevelser.

Oprettelse af en oplevelse

Før du kan oprette en oplevelse, skal du overføre et spor fra din enhed.

- 1 Vælg **Oplevelser > Opret Garmin Adventure**.
- 2 Vælg et spor.
- 3 Vælg **Næste**.
- 4 Træk bemærkninger, fotos og videoer ind i vinduet for at tilføje dem til oplevelsen.
- 5 Vælg **Næste**.
- 6 Indtast titlen, tilføj en beskrivelse, vælg aktiviteten og vælg en sværhedsgrad.
- 7 Vælg **Rediger** for at vælge et nyt omslagsfoto til oplevelsen.
- 8 Tilføj tags for gøre det nemmere at sortere og organisere dine oplevelser (valgfrit).
- 9 Vælg **Afslut**.
Oplevelsen gemmes i afsnittet Garmin Oplevelser i My Collection.

Redigering af en oplevelse

- 1 Højreklik på en oplevelse.
- 2 Vælg **Rediger**.
- 3 Træk bemærkninger, fotos og videoer ind i vinduet for at tilføje dem til oplevelsen.
- 4 Vælg **Næste**.
- 5 Rediger navnet og beskrivelsen for oplevelsen.
- 6 Vælg **Rediger** for at vælge et nyt omslagsfoto til oplevelsen.
- 7 Vælg **Afslut**.

Tilføjelse af et foto til en oplevelse

- 1 Højreklik på en oplevelse.
- 2 Vælg **Rediger > **.
- 3 Vælg et foto fra din computer, og vælg **Åbn.Åben**.
- 4 Vælg om nødvendigt en position på kortet til fotoet.
TIP: Hvis fotoet indeholder geotag-oplysninger, placeres det automatisk på den geotagede position på kortet.

Tilføjelse af en video til en oplevelse

Før du kan tilføje en video til en oplevelse, skal du oprette en oplevelse (*Oprettelse af en oplevelse, side 11*), og videoen skal findes i YouTube™ videofælleskabet.

- 1 Højreklik på en oplevelse.
- 2 Vælg **Rediger > **.

- 3 Vælg en position på kortet til videoen, og angiv videoens URL-adresse.
- 4 Angiv titlen og en beskrivelse (valgfrit).
- 5 Vælg **Gem**.

Tilføjelse af en bemærkning til en oplevelse

- 1 Højreklik på en oplevelse.
- 2 Vælg **Rediger**.
- 3 Vælg **📝**.
- 4 Vælg en position på kortet til bemærkningen.
- 5 Indtast bemærkningen.
- 6 Vælg **Gem**.

Visning af en oplevelse

Før du kan få vist en oplevelse, skal du oprette en oplevelse (*Oprettelse af en oplevelse, side 11*).

Du kan få vist en animeret oversigt over et oplevelsesspor på kortet.

- 1 Højreklik på oplevelsen.
- 2 Vælg **Afspilning.Afspilning**

BaseStation Live Tracking

Før du kan bruge BaseStation funktionen, skal du have en kompatibel enhed. Gå til garmin.com for at få flere oplysninger om kompatible enheder.

BaseStation funktionen giver dig mulighed for at spore hunde eller kontakter i realtid på kortet, når du tilslutter en Garmin enhed, som modtager positionsdata fra GPS-hundehalsbånd eller andre kompatible Garmin enheder.

Spring med BaseStation

Før du kan bruge BaseStation funktionen, skal du have en kompatibel Garmin enhed (*BaseStation Live Tracking, side 11*).

- 1 Tænd for enheden.
- 2 På enheden skal du vælge **Opsætning > System > BaseCamp BaseStation > Forespørg**.
Se brugervejledningen til din enhed for at få yderligere oplysninger.
- 3 Tilslut enheden til din computer.
- 4 På enheden skal du vælge **Ja**, bliver du bedt om at skifte til BaseStation tilstand.
- 5 I området Bibliotek og Enheder skal du vælge mappen BaseStation under enhedsnavnet.
- 6 Vælg en eller flere valgmuligheder:
 - Hvis du vil have vist kontakter på kortet, skal du vælge **●**.
 - Hvis du vil have vist hunde på kortet, skal du vælge **🐕**.

Lagring af spor fra BaseStation

Du kan gemme de ruter, som hunde eller kontakter har tilbagelagt, som spor.

- 1 Frakobl BaseStation enheden fra computeren.
- 2 Vælg **Ja** for at gemme sporene i **Min samling**.

Geotagging af fotos

Geotagede fotos er fotos, der omfatter geografiske positionsdata. Du kan se fotos med geotags i programmet BaseCamp, og du kan uploade geotagede fotos til en understøttet onlinefototjeneste.

Geotagging af importerede fotos

Du kan føje geografiske oplysninger til fotos, når du importerer fotofilerne.

- 1 Vælg en position på kortet, der skal tilføjes som en geotag til et eller flere fotos.
Geotagoplysninger tilføjes til at starte med til fotos baseret på den midterposition på kortet, hvor du importerer fotos.
- 2 Vælg en position for de gemte fotos (*Valg af en position for gemte datafiler, side 13*).
- 3 Vælg **Fil > Importer til '[navn]'**.
- 4 Vælg et eller flere fotos, og vælg **Åben**.
- 5 Vælg **Ja** for at importere fotos tilføje geotagoplysninger.
De geotagede fotos vises på kortet.

Geotagging af fotos ved hjælp af programmet BaseCamp

Du kan føje geografiske oplysninger til fotos ved at trække og slippe filerne fra din computer og ind i programvinduet til programmet BaseCamp.

- 1 Vælg en position på kortet, der skal tilføjes som en geotag til et eller flere fotos.
- 2 Vælg en position for de gemte fotos (*Valg af en position for gemte datafiler, side 13*).
- 3 Juster størrelsen på programvinduet til BaseCamp til mindre end fuld skærm.
- 4 Vælg et eller flere fotos.
- 5 Træk og slip fotos på kortet på den valgte position.
De geotagede fotos vises på kortet.

Tilknytning af fotos til et spor

Hvis du har taget fotos, mens du registrerede et spor med din Garmin enhed, kan du tilknytte dine fotos til sporet. Programmet BaseCamp benytter tidsoplysninger fra dine fotos og spor til at tilknytte dine fotos til et bestemt sporpunkt. Der oprettes automatisk waypoints til hvert tilknyttede foto. Du kan også geotagge dine fotos ved hjælp af positionsoplysningerne fra sporet.

- 1 Vælg et spor.
- 2 Vælg **Rediger > Geotag fotos ved hjælp af spor**.
- 3 Vælg **Gennemse**.
- 4 Vælg et eller flere fotos, der blev taget, mens du registrerede sporet, og vælg **OK > Næste**.
- 5 Vælg **Opret waypoints for matchede fotos** for at oprette et waypoint for hvert foto.
- 6 Vælg om nødvendigt **Tidsskifte** for at justere forskellen mellem fototidsstempler og sportidsstempler.
- 7 Vælg **Næste**.
- 8 Vælg **Geotag fotos > Afslut**.
Dine geotagede fotos vises på kortet.

Visning af fotos med geotags på en enhed

Du kan overføre eller importere geotagede fotos til et bibliotek og få dem vist på kortet, og du kan se geotagede fotos fra en kompatibel enhed.

- 1 Tilslut enheden til din computer.
- 2 Vælg **Internt lager**.
- 3 Dobbeltklik på et foto.

Flytning af et geotaget foto

- 1 Vælg et foto.

- 2 Højreklik på fotoet, og vælg **Vis på kort** for at centrere kortet (valgfrit).
- 3 Vælg **Værktøjer > Flyt punkt**.
- 4 Træk fotoet til en ny position.
TIP: Du kan også flytte et foto ved at ændre koordinaterne i fotoets egenskaber (*Redigering af et foto med geotags, side 12*).

Redigering af et foto med geotags

- 1 Dobbeltklik på et foto.
- 2 Indtast et nyt navn og nye koordinater til fotoet.
- 3 Dobbeltklik på miniaturebilledet.
Fotoet åbnes i din standardsoftware til fotovisning.
- 4 Rediger fotoet.
- 5 Vælg **U** for at opdatere fotoet på kortet.

Datahåndtering

Programmet BaseCamp gemmer ruter, spor, waypoints og andre data i området Bibliotek og Enheder. Området Bibliotek og Enheder er placeret til venstre i BaseCamp programvinduet.

I området Bibliotek og Enheder indeholder den øverste røde listerne i Min samling og tilsluttede enheder. Når du vælger en liste i den øverste røde, vises indholdet i den nederste røde.

Om lister og listemapper

Du kan bruge lister og listemapper til at organisere dataene i Min samling.

En liste er en samling elementer, der er gemt i programmet BaseCamp. Et enkelt element kan indsættes på flere lister.

En listemappe er en beholder, der bruges til at organisere lister. En listemappe kan kun indeholde lister og andre listemapper.

Elementer, som ikke er blevet tilføjet til en liste, vises i Ikke-angivne data.

Oprettelse af en liste

- 1 Vælg **Fil > Ny > Liste**.
- 2 Indtast et listenavn.
- 3 Tryk på **Enter** på tastaturet.

Tilføjelse af elementer til en liste

- 1 Vælg en liste.
- 2 Træk elementer til listen fra en anden position, f.eks. fra **Min samling**, fra en anden liste eller fra en enhed.

Oprettelse af en listemappe

- 1 Vælg **Fil > Ny > Listemappe**.
- 2 Indtast et mappenavn.
- 3 Tryk på **Enter** på tastaturet.

Tilføjelse af indhold til en listemappe

- 1 Vælg en listemappe.
- 2 Træk lister eller listemapper til listemappen.

Fjernelse af et element fra en liste

Når et element slettes fra en liste, slettes det ikke fra Min samling (*Sletning af data, side 13*).

- 1 Vælg en liste.
- 2 Vælg et eller flere elementer (*Valg af flere elementer, side 13*).
- 3 Vælg **Rediger > Fjern fra [navn]**.

Flytning af en liste eller en listemappe

Du kan flytte en liste eller en listemappe til en anden listemappe.

- 1 Højreklik på en liste eller listemappe.

- 2 Vælg **Flyt til**.
- 3 Vælg en listemappe.
- 4 Vælg **OK**.

Visning af alle lister, som indeholder et element

- 1 Dobbeltklik på et element.
- 2 Vælg **Referencer**.

Alle lister, som indeholder elementet, vises.

Fjernelse af lister og listemapper

Når du fjerner en liste eller en listemappe, kan du slette elementerne på de slettede lister eller bevare dem i Min samling.

- 1 Vælg en liste eller listemappe.
- 2 Vælg en funktion:
 - Du kan fjerne listen eller listemappen og bevare alle listeelementerne i **Min samling** ved at vælge **Rediger > Fjern > Fjern**.
 - Du kan fjerne listen eller listemappen og slette alle elementer, der kun vises på de slettede lister, ved at vælge **Rediger > Fjern og slet entydigt indhold > Slet**.

Valg af en position for gemte datafiler

Før du kan oprette eller importere elementer såsom waypoints, ruter eller spor i programmet BaseCamp, skal du vælge, hvor datafilerne skal gemmes. Du kan gemme datafiler på computeren eller på en tilsluttet Garmin enhed.

BEMÆRK: Ikke alle enheder understøtter lagring eller redigering af datafiler på enheden.

Vælg en mulighed:

- Hvis du vil gemme datafiler på din computer, skal du vælge **Min samling** eller vælge en liste eller mappe under **Min samling**.
- Hvis du vil gemme datafiler på en tilsluttet enhed, skal du vælge enheden i området Bibliotek og enheder og vælge den interne lagermappe.

Valg af flere elementer

Når du får vist eller redigerer elementer, kan du vælge flere elementer i området Bibliotek og enheder. Elementerne skal være af den samme type. Du kan f.eks. vælge flere forskellige waypoints og redigere egenskaberne for alle de valgte waypoints på samme tid.

- Du kan vælge enkelte elementer ved at vælge et element, holde **Ctrl** nede på tastaturet og vælge et eller flere elementer af samme type.
- Du kan vælge en række elementer ved at vælge et element, holde **Skift** nede på tastaturet og vælge et andet element af samme type.

Alle elementer mellem de to valgte elementer markeres.

Visning af egenskaber for elementer

Du kan se egenskaberne for elementer såsom waypoints, ruter og spor.

BEMÆRK: Alle ændringer, som foretages under visning elementegenskaber, gemmes automatisk.

- Du kan se egenskaber for et element ved at dobbeltklikke på elementet.
- Du kan se egenskaber for flere elementer ved at markere flere elementer og vælge **Rediger > Åbn valgt emne**.

Tilføjelse af noter og link til et element

Du kan tilføje ekstra oplysninger til waypoints, ruter og spor.

- 1 Dobbeltklik på et waypoint, en rute eller et spor.

- 2 Vælg **Bemærkninger**.

- 3 Vælg en eller flere valgmuligheder:

- Tilføj en note ved at indtaste noteteksten.
- Tilføj en fil ved at vælge **Tilføj fillink**, vælge en fil og vælge **Åben**.
- Du kan tilføje en fil fra et andet vindue ved at trække og slippe filen i området for tilføjelse af nye filer.
- Du kan tilføje et weblink ved at vælge **Tilføj weblink**, indtaste URL-adressen og vælge **OK**.

Sletning af data

Du kan permanent slette BaseCamp data, som er gemt på din computer eller på en tilsluttet Garmin enhed. Hvis du vil slette et element fra din computer, skal du slette det fra Min samling.

BEMÆRK: Visse Garmin enheder understøtter ikke sletning af data vha. BaseCamp programmet.

- 1 Vælg et eller flere elementer (*Valg af flere elementer, side 13*).
- 2 Vælg **Rediger > Slet**.
- 3 Vælg **Slet**.

Overførsel af data fra en tilsluttet enhed

Du kan tilføje data til Min samling fra en tilsluttet Garmin GPS-enhed.

- 1 Vælg **Enhed > Modtag fra enhed**.
- 2 Vælg enheden.
- 3 Vælg **OK**.

De importerede data vises på en liste i My Collection. Listen navngives med den aktuelle dato og tid. Listen gemmes i en mappe, som er navngivet for den tilsluttede enhed.

Afsendelse af data til en tilsluttet enhed

Du kan sende data fra Min samling til en kompatibel Garmin GPS-enhed. Dataen gemmes i forskellige mapper i Garmin drevet på enheden.

- 1 Slut enheden til din computer.
- 2 Vælg en mulighed:
 - For at sende et eller flere elementer eller en liste til enheden, skal du vælge et element, en liste eller flere elementer (*Valg af flere elementer, side 13*) og vælge **Enhed > Send til enhed > Send "[navn]" til enhed**.
 - For at sende al data til enheden skal du vælge **Min samling > Enhed > Send til enhed > Send "My Collection" til enhed**.
- 3 Vælg enheden.
- 4 Vælg **OK**.

Avanceret datahåndtering

Du kan importere data fra andre kilder, og du kan eksportere data til brug i andre programmer.

Du kan også sikkerhedskopiere dine brugerdata og gendanne dem til en anden BaseCamp installation.

Import af data

Du kan importere understøttede filtyper til programmet BaseCamp (*Understøttede filtyper, side 14*).

BEMÆRK: Denne funktion kan ikke bruges til at overføre data fra en enhed til en computer (*Overførsel af data fra en tilsluttet enhed, side 13*).

- 1 Vælg en position for de importerede datafiler (*Valg af en position for gemte datafiler, side 13*).
- 2 Vælg **Fil > Importer til "[navn]"**.
- 3 Vælg en fil, og vælg **Åben**.

Understøttede filtyper

Du kan importere disse filtyper til programmet BaseCamp.

- GPS Exchange Format (.gpx)
- FITness file format (.fit)
- Garmin GPS Database (.gdb)
- Garmin Training Center (.tcx)
- GPS Location (.loc)
- Garmin Custom Map (.kml eller .kmz)
- Foto (.jpg eller .jpeg)

Eksport af data

Du kan eksportere data til en fil og gemme den på computeren. Du kan eksportere elementer fra Min samling eller data, der er gemt på en tilsluttet Garmin enhed.

BEMÆRK: Overlay-data, herunder Garmin Custom Maps og BirdsEye billeder, kan ikke eksporteres til en fil. Hvis du vil eksportere overlay-data, skal du sikkerhedskopiere dine data (*Sikkerhedskopiering af data*, side 14).

1 Vælg en mulighed:

- Hvis du vil eksportere alle BaseCamp data, der er gemt på din computer, skal du vælge **Min samling** og vælge **Fil > Eksportér > Eksporter "My Collection"**.
- For at eksportere et eller flere elementer eller en liste skal du vælge et eller flere elementer eller en liste og derefter vælge **Fil > Eksportér > Eksporter valgte**.
- Du kan eksportere alle elementer, der er gemt på en tilsluttet enhed, ved at vælge mappen på enheden og vælge **Fil > Eksportér > Eksporter [enhedsnavn]**.

2 Indtast et navn, vælg en placering til den eksporterede fil, vælg filformatet, og vælg **Gem**.

Sikkerhedskopiering af data

Du kan sikkerhedskopiere alle data, lister og mapper i en enkelt arkivfil. Arkivfilen kan gendannes i en anden BaseCamp installation.

1 Vælg **Fil > Sikkerhedskopier**.

2 Vælg en placering til sikkerhedskopifilen.

3 Angiv et filnavn, og vælg **Gem**.

Gendannelse af sikkerhedskopidata

BEMÆRK

Når du gendanner data fra en sikkerhedskopifil, fjernes og overskrives alle eksisterende data, lister og mapper med sikkerhedskopidataene. De fjernede data kan ikke gendannes.

1 Vælg **Fil > Gendan**.

2 Vælg **Gendan** for at bekræfte.

3 Vælg en sikkerhedskopifil, og vælg **Åben**.

Administrering af brugerdefinerede interessepunkter

Mange Garmin enheder og kortprodukter leveres med forudinstallerede brugerdefinerede interessepunkter (POI'er). Du kan downloade brugerdefinerede interessepunkter, oprette dine egne eller overføre brugerdefinerede interessepunkter fra din computer til en enhed eller et datakort. Gå til garmin.com/poiloader for at få yderligere oplysninger.

Når du har brugerdefinerede interessepunkter installeret på din enhed, kan du administrere dem ved hjælp af programmet BaseCamp. Du kan vise eller skjule brugerdefinerede interessepunkter for at kontrollere, hvordan de skal vises i søgeresultater på kortet.

1 Tilslut en enhed, der indeholder brugerdefinerede interessepunkter, til din computer.

Programmet BaseCamp registrerer de brugerdefinerede interessepunktfiler.

2 Vælg **Kort > Administrer brugerdefinerede interessepunkter...**

3 Vælg de interessepunkter, der skal medtages i søgeresultater og vises på kortet.

Valgmuligheder

Du kan tilpasse mange indstillinger i programmet BaseCamp.

Målingsindstillinger

Du kan tilpasse generelle indstillinger såsom måleenhed, positionsformat og kortdatum.

Vælg **Rediger > Valgmuligheder > Mål**.

Målingssystem: Ændring af måleenheder.

BEMÆRK: Hvis du vælger indstillingen Brugerdefineret, skal du angive måleenheden individuelt for hver datatype.

Stigning: Angiver det format, der skal anvendes for elevationsgraden.

Retning: Angiver den kursvisningstype, der skal anvendes ved visning af kortet.

Position: Angiver det positionskoordinatformat og kortdatum, der skal anvendes for kortpositioner.

BEMÆRK: Hvis du vælger Brugerdefineret gitter eller Brugerdefineret referencepunkt, skal du vælge Egenskaber for at redigere det brugerdefinerede gitter eller datum.

Skærmindstillinger

Du kan tilpasse visningen af kortet og elementerne på kortet.

Vælg **Rediger > Valgmuligheder > Display**.

Værktøjstip: Giver dig mulighed for at aktivere værktøjstip for kort og angive, hvornår tekst for værktøjstip vises.

Gengivelses kvalitet: Indstiller kvaliteten af kortvisningen.

BEMÆRK: Hvis kvaliteten af kortvisningen øges, kan det medføre langsommere korttegning.

Betegnelser: Indstiller det antal etiketter for interessepunkter, der vises på kortet.

Symbolstørrelse: Indstiller størrelsen af de symboler, der vises på kortet.

Sporbredde: Indstiller bredden af de spor, der vises på kortet.

Rutebredde: Indstiller bredden af de ruter, der vises på kortet.

Skrifttype på kort: Indstiller skrifttypen for tekstetiketter, der vises på kortet.

3D: Indstiller en værdi for fremhævelsen af elevationsændringer på. En værdi på 0 % viser elevationsændringer skaleret i forhold til kortet.

Ruteindstillinger for aktivitetsprofil

Du kan tilpasse, hvordan softwaren beregner ruter for hver aktivitetsprofil (*Aktivitetsprofiler*, side 1). Du kan f.eks. indstille, at ruten bruger veje til en kørselsprofil, og du kan kun beregne ruter med en direkte linje for en vandreprofil.

Vælg **Rediger > Valgmuligheder > Aktivitetsprofil > Ruter** og vælg en aktivitetsprofil på rullelisten.

Rutepræference: Indstiller ruteberegningemetoden for ruter vha. veje. Indstillingen Hurtigste tid beregner ruter, der er hurtigere at køre. Indstillingen Korteste distance beregner ruter, der er kortere. Indstillingen Veje med sving beregner ruter, som foretrækker veje med sving, for at opnå mere naturskønne motorcykleruter.

Elevationstilstand: Giver dig mulighed for at minimere stigningen for ruter i direkte linje.

Undgå vejtype: Giver dig mulighed for at angive de vejtyper, du gerne vil undgå på ruten.

Undgå funktionstype: Giver dig mulighed for at angive de funktionstyper, du gerne vil undgå på ruten. Du kan f.eks. undgå betalingsveje, klatrestier eller smalle stier.

Undgå område: Giver dig mulighed for at angive de specifikke områder, du gerne vil undgå på ruten.

Hastighed: Giver dig mulighed for at angive gennemsnitshastigheden for forskellige vejtyper.

Angivelse af indstillinger for enhedsoverførsel

Du kan tilpasse, hvordan rute- og spordata sendes til tilsluttede enheder. Programmet BaseCamp husker enheder, du tidligere har tilsluttet, og du kan angive indstillinger, uden at tilslutte en enhed, du tidligere har tilsluttet.

1 Vælg **Rediger** > **Valgmuligheder** > **Enhedsöverførsel**.

2 Vælg en enhed.

3 Vælg en funktion:

- Vælg **Fjern udformningspunkter fra ruter ved overførsel til enhed** for at reducere ruterne detaljeringsgrad ved at fjerne punkter fra ruterne, når de overføres til enheden.
- Du kan matche ruterne til de interne kort på enheden, når de overføres, ved at vælge **Match altid ruten med kortet på min enhed ved overførsel**.
- Du kan begrænse detaljeniveauet for de spor, der sendes til din enhed, ved at vælge **Gør sporene enklere ved at fjerne mellemliggende punkter** og angive det maksimale antal punkter pr. spor.

Generelle indstillinger

Du kan tilpasse indstillinger for sprog, database, søgning og dataredigering.

Vælg **Rediger** > **Valgmuligheder** > **Generelt**.

Sprog: Indstiller tekstsproget.

BEMÆRK: Ændring af tekstsproget ændrer ikke sproget for brugerindtastede data eller kortdata.

Databaseindstillinger: Angiver det sted, hvor programmet BaseCamp gemmer data.

Søgemuligheder: Giver dig mulighed for at søge online.

Rediger muligheder: Giver dig mulighed for at bruge **Højde** på tastaturet til at flytte eller indsætte data.

Gendannelse af fabriksindstillinger

Du kan nulstille alle indstillinger i BaseCamp programmet til fabriksindstillingerne.

BEMÆRK: Nulstilling af indstillingerne til fabriksindstillinger sletter ikke gemte elementer, som f.eks. waypoints, ruter og spor.

1 Vælg **Rediger** > **Valgmuligheder** > **Generelt**.

2 Vælg **Nulstil**.

3 Vælg **OK** for at bekræfte.

Fabriksindstillingerne gendannes, og programmet genstarter.

Indeks

B

BirdsEye-billeder **5**
abonnementer **4, 5**
kredit **4**

D

data
opbevare **12**
overføre **13**
displayindstillinger **14**

E

eksportere **13**

F

filer
egenskaber **13**
eksportere **14**
gendanne **14**
importere **13**
overføre **13**
sikkerhedskopier **14**
slette **13**
foto **11**
geotagging **12**
fotos **11**
geotagging **12**

G

geocaches **6**
downloade **6**
indstillinger **6**
geotagging **12**

H

hund, sporing **11**

I

importere **13**
indstillinger **14, 15**
interesspunkter (POI), POI Loader **14**

K

kort **2, 5, 10**
BirdsEye-billeder **3–5**
brugerdefineret **3, 5**
gennemse **2, 3**
måle afstande **3**
orientering **3**
perspektiv **3**
søge efter positioner **5**
vise **2, 3**
zoom **3**

L

lagring af dine data **13**
lagring af positioner **13**
liste **12, 13**

M

målinger **14**

O

opbevare data **12**
oplevelser **6, 11**
overføre, filer **13**

P

positioner, søger efter **5**
profiler **1**
præferencer **14**
fabriksindstillinger **15**
område, der skal undgås **8**
ruter **8**

R

ruteplanlægning **7–9**. Se ruter
ruter **6, 7, 10**
oprette **7**
redigere **13**

S

spor **6, 7, 9, 10, 12**
redigere **9**
statistik **10**
søge efter positioner **5**

T

ture **6**
turplanlægning **8**

U

udskrivning **3**

V

video **11**
værktøjer **5**
værktøjslinje **1**

W

waypoints **5–7**
redigere **6, 13**

