

GARMIN[®]

Astro[®] 320 med T5/T5 mini



Brugervejledning

© 2015 Garmin Ltd. eller dets datterselskaber

Alle rettigheder forbeholdes. I henhold til lovgivningen om ophavsret må denne vejledning ikke kopieres, helt eller delvist, uden skriftligt samtykke fra Garmin. Garmin forbeholder sig retten til at ændre eller forbedre sine produkter og til at ændre indholdet af denne vejledning uden at være forpligtet til at varsle sådanne ændringer og forbedringer til personer eller organisationer. Gå til www.garmin.com for at finde aktuelle opdateringer og supplerende oplysninger om brugen af dette produkt.

Garmin®, Garmin logoet, ANT+®, Astro®, BlueChart®, City Navigator® og TracBack® er varemærker tilhørende Garmin Ltd. eller dets datterselskaber, registreret i USA og andre lande. BaseCamp™ og chirp™ er varemærker tilhørende Garmin Ltd. eller dets datterselskaber. Disse varemærker må ikke anvendes uden udtrykkelig tilladelse fra Garmin.

Windows® er et registreret varemærke tilhørende Microsoft Corporation i USA og/eller andre lande. Mac® er et registreret varemærke tilhørende Apple Computer, Inc., registreret i USA og andre lande. microSD™ og microSD logoet er varemærker tilhørende SD-3C, LLC.

Rettighederne til øvrige varemærker og handelsnavne tilhører de respektive ejere.

Indholdsfortegnelse

Introduktion	1
Opsætning af systemet.....	1
Oversigt over enheder.....	1
Astro 320 håndholdt enhed.....	1
Tastatur.....	1
Hundehalsbåndsenhed.....	1
Isætning af batterier.....	1
Opladning af hundehalsbåndsenheden.....	2
Aktivering af enhederne.....	2
Slukning af enhederne.....	2
Modtagelse af satellitsignaler.....	2
Justering af baggrundsbelysningens lysstyrke.....	2
Fastgørelse af halsbåndet på hunden.....	2
Brug af skærmtastaturet.....	2
Hundesporing	3
Spring af din hund på kortet.....	3
Navigation til din hund.....	3
Visning af hundestatus.....	3
Ikoner for hundestatus.....	3
Hundeoplysninger.....	3
Nulstilling af statistik og spor for en hund.....	3
Ændring af hundespor længde.....	3
Ændring af en hunds navn.....	3
Ændring af farven på hundens spor.....	3
Ændring af hundens type.....	3
Indstilling af hundearmarer.....	3
Fjernelse af en hund.....	3
Tilføjelse af en hund til Astro.....	3
Manuel tildeling af et hunde-id.....	3
Om halsbåndslås.....	4
Aktivering af halsbåndslås.....	4
Kommunikation med halsbåndet.....	4
Spring med BaseCamp™ BaseStation.....	4
Waypoints, ruter og spor	4
Waypoints.....	4
Markering af dit køretøjs position.....	4
Markering af din aktuelle position.....	4
Markering af en flok.....	4
Markering af et waypoint ved hjælp af kortet.....	4
Navigering til et waypoint.....	4
Redigering af et waypoint.....	4
Søgning efter et waypoint ud fra navnet.....	4
Søgning efter et waypoint tæt på et andet waypoint.....	4
Flytning af et waypoint på kortet.....	4
Ændring af et waypoints position til din aktuelle position.....	4
Forøgelse af nøjagtigheden for et waypoints position.....	5
Projicering af et waypoint.....	5
Sletning af et waypoint.....	5
Ruter.....	5
Oprettelse af en rute.....	5
Navigering via en gemt rute.....	5
Redigering af en rute.....	5
Visning af den aktive rute.....	5
Sådan vender du en rute om.....	5
Sletning af en rute.....	5
Sletning af alle ruter.....	5
Spor.....	5
Registrering af sporlog.....	5
Visning af Højdeplot af et spor.....	5
Visning af oplysninger om sporet.....	6
Sådan gemmer du det aktuelle spor.....	6
Markering af en position på et gemt spor.....	6
Navigering til begyndelsen af et spor.....	6
Manuel arkivering af et spor.....	6
Afsendelse og modtagelse af data trådløst.....	6
Deling af hundeplysninger.....	6
Modtagelse af hundeplysninger.....	6
Navigation	6
Kort.....	6
Aktivering af kortets datafelter.....	6
Kompas.....	6
Kalibrering af kompas.....	6
Navigation med pejlingsmarkør.....	6
Kursmarkør.....	6
Menuen Find.....	7
Søgning efter et waypoint ud fra navnet.....	7
Navigering med Sight 'N Go.....	7
Visning af højdeplot.....	7
Kalibrering af den barometriske højdemåler.....	7
Navigering til et punkt på plottet.....	7
Ændring af plottype.....	7
Tripcomputer.....	7
Nulstilling af tripcomputeren.....	7
Programmer	7
Indstilling af en alarmpunktsalarm.....	7
Beregning af størrelsen på et område.....	7
Visning af kalender og almanak.....	7
Indstilling af en alarm.....	7
Geocaches.....	8
Download af geocaches.....	8
Søgning efter en geocache.....	8
Filtrering af listen over geocaches.....	8
chirp™.....	8
Åbning af stopur.....	8
Siden Satellit.....	8
Ændring af satellitvisningen.....	8
Deaktivering af GPS.....	8
Simulering af en position.....	8
Aktivering af registrering af gøen.....	8
Aktivering af redningstilstand.....	8
VIRB® Fjernbetjening.....	9
Tilpasning af din enhed	9
Tilpasning af hovedmenuen.....	9
Tilpasning af datafelterne.....	9
Profiler.....	9
Oprettelse af en brugerdefineret profil.....	9
Redigering af et profilnavn.....	9
Sletning af en profil.....	9
Systemindstillinger.....	9
Indstillinger for hund.....	9
Displayindstillinger.....	9
Indstilling af enhedstoner.....	9
Kortindstillinger.....	9
Avancerede kortindstillinger.....	9
Indstillinger for spor.....	10
Ændring af måleenhed.....	10
Tidsindstillinger.....	10
Indstillinger for positionsformat.....	10
Indstillinger for retning.....	10
Indstillinger af højdemåler.....	10
Indstillinger for Geocaching.....	10
Ruteindstillinger.....	10
Indstillinger for marinekort.....	10
Indstilling af marinealarmer.....	11
Enhedsoplysninger	11
Visning af enhedsoplysninger.....	11
Support og opdateringer.....	11
Support og opdateringer.....	11

Opdatering af softwaren	11
Vedligeholdelse af enheden	11
Rengøring af enheden	11
Rengøring af skærmen	11
Astro 320 Specifikationer på håndholdt enhed	11
T5 hundehalsbåndsenhed, specifikationer	11
T5 mini hundehalsbåndsenhed, specifikationer	11
Batterioplysninger	12
Langtidsopbevaring	12
Datahåndtering	12
Filtyper	12
Installation af et hukommelseskort	12
Tilslutning af den håndholdte enhed til en computer	12
Tilslutning af halsbåndet til en computer	12
Overførsel af hundespor til BaseCamp	13
Sletning af filer	13
Frakobling af USB-kablet	13
Appendiks	13
Tilbehør og reservedele	13
Køb af tilbehør	13
Instruktioner til udskiftning af hundeenhedens batteri	13
Udskiftning af batteriet i T5 mini hundehalsbåndsenheden	14
Udskiftning af halsbåndet	14
VHF-radioinformation	14
Udskiftning af VHF-antennen i hundehalsbåndsenheden	15
Udskiftning af sikringen i køretøjets strømkabel	15
Datafelter	15
Fejlfinding	16
Min håndholdte enhed reagerer ikke	16
Mine hundehalsbåndsenheder har id'er, som er i konflikt med hinanden	16
Min håndholdte enhed rapporterer ikke gøen	16
Sådan får du flere oplysninger	16
Registrering af din enhed	16
Indeks	17

Introduktion

⚠ ADVARSEL

Se guiden *Vigtige produkt- og sikkerhedsinformationer* i æsken med produktet for at se produktadvarsler og andre vigtige oplysninger.

Opsætning af systemet

Du skal konfigurere den håndholdte enhed og hundehalsbåndsenheden, før du kan bruge enhederne.

- 1 Installer batterierne i den håndholdte enhed (*Isætning af batterier*, side 1).
- 2 Oplad hundehalsbåndsenheden (*Opladning af hundehalsbåndsenheden*, side 2).
- 3 Tænd enhederne (*Aktivering af enhederne*, side 2).
- 4 Hvis det er nødvendigt, skal du tilføje den håndholdte enhed til hundehalsbåndsenheden (*Tilføjelse af en hund til Astro*, side 3).
- 5 Find satellitsignaler (*Modtagelse af satellitsignaler*, side 2).

Oversigt over enheder

Astro 320 håndholdt enhed

BEMÆRK

Brug ikke en radio med kraftig effekt (over 5 watt) tæt på den håndholdte enhed. Det kan medføre uoprettelig skade på den håndholdte enhed.



①	GPS-antenne
②	VHF-antenne
③	Tænd/sluk-knap
④	Skærm
⑤	Tastatur
⑥	USB-port (under vejrhætten)
⑦	microSD™ kortlæser (under batteridækslet)
⑧	Monteringsryg
⑨	D-ring på batteridækslet

Tastatur



IN	Vælg for at zoome ind på kortet.
OUT	Vælg for at zoome ud på kortet.
MAP	Vælges for at se kortet.
MENU	Vælg for at åbne menuen for den aktive side. Vælg to gange for at åbne hovedmenuen.
ENTER	Vælg for at vælge indstillinger og bekræfte meddelelser.
BACK	Vælg for at annullere dataindtastning, eller gå tilbage til den forrige menu eller side.
MARK	Vælg for at markere din aktuelle position.
DOG	Vælg for at få vist hundesporingsiden.
⬇⬅➡	Vælg for at se eller rulle gennem indstillinger og for at flytte kortpilen.

Låsning af tastaturet

- 1 Vælg .
- 2 Vælg **OUT**.

Hundehalsbåndsenhed

BEMÆRK: Din hundehalsbåndsenhed kan se anderledes ud end den på billedet.



①	VHF-antenne
②	GPS-antenne
③	Tænd/sluk-knap
④	Status-LED og blinkende signal-LED'er

Isætning af batterier

Den håndholdte enhed bruger to AA-batterier (medfølger ikke). Brug af NiMH- eller litiumbatterier giver de bedste resultater.

- 1 Drej D-ringen mod uret, og træk op i den for at fjerne dækslet.
- 2 Isæt to AA-batterier, så de vender rigtigt.



- 3 Sæt batteridækslet på igen, og drej D-ringen med uret.
- 4 Hold \odot nede.
- 5 Vælg **Opsætning** > **System** > **Batteritype**.
- 6 Vælg **Alkaline**, **Litium** eller **Genopladeligt NiMH**.

Opladning af hundehalsbåndsenheden

BEMÆRK

Du kan forebygge korrosion ved at tørre opladningskontakterne og det omkringliggende område, før du tilslutter opladerclipsen.

BEMÆRK: Din hundehalsbåndsenhed kan se anderledes ud end den på billedet.

Batteriet skal oplades helt, før det bruges første gang. Opladning af et helt afladet batteri tager ca. fem timer.

- 1 Sæt opladerclipsen ① på enheden ②.

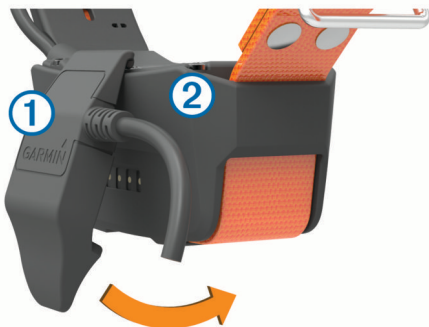

- 2 Sæt det lille stik på strømkablet i mini-USB-porten på opladerclipsens kabel.
- 3 Tilslut strømkablet til en strømkilde.
Status-LED'en lyser konstant rødt, når halsbåndet oplades.
- 4 Når status-LED'en skifter til at lyse grønt, skal du fjerne opladerclipsen fra halsbåndet.

Aktivering af enhederne

- På den håndholdte enhed skal du holde tænd/sluk-knappen nede, indtil LCD-displayet tændes.
- På hundehalsbåndsenheden skal du holde tænd/sluk-knappen nede, indtil status-LED'en blinker, og halsbåndet bipper.

Slukning af enhederne

- Hold tænd/sluk-knappen nede på den håndholdte enhed, indtil LCD-skærmen slukker.
- Hold tænd/sluk-knappen på hundehalsbåndsenheden nede, indtil status-LED-indikatoren bliver rød.

Modtagelse af satellitsignaler

Både halsbåndsenheden og den håndholdte enhed skal finde satellitsignaler, før du sætter halsbåndet på hunden. Det kan tage nogle minutter at opfange satellitsignaler.

- 1 Gå udendørs i et åbent område.
- 2 Tænd begge enheder (*Aktivering af enhederne*, side 2).
- 3 Vælg tænd/sluk-knappen på den håndholdte enhed.

■■■■ viser GPS-signalstyrken.

Når halsbåndet har opfanget satellitsignaler, blinker status-LED'en grønt to eller tre gange.

Justering af baggrundsbelysningens lysstyrke

BEMÆRK: Lysstyrken for baggrundsbelysningen kan være begrænset, når batteriet er næsten brugt op.

Omfattende brug af skærmens baggrundsbelysning reducerer batteriets levetid væsentligt.

- 1 Vælg \odot .
- 2 Vælg \odot for at gennemgå lysstyrkeniveauerne.
- 3 Vælg **ENTER**.

Fastgørelse af halsbåndet på hunden

⚠ FORSIGTIG

Sprøjt ikke enheden eller halsbåndet med skrappe kemikalier herunder men ikke begrænset til spray mod lopper og flåter. Sørg altid for, at spray mod lopper eller flåter er helt tør, før du sætter halsbåndet på hunden. Små mængder af skrappe kemikalier kan beskadige plastikkomponenter og laminat på halsbåndet.

Før du kan sætte halsbåndet på hunden, skal du parre den håndholdte enhed og halsbåndet (*Tilføjelse af en hund til Astro*, side 3) og opfange satellitsignaler (*Modtagelse af satellitsignaler*, side 2).

- 1 Placer halsbåndet med VHF-antennen opad, GPS-antennen nedad og LED-indikatorerne nedad.
- 2 Placer halsbåndet midt på hundens hals.
- 3 Stram remmen, så den sidder fast på hundens hals.

BEMÆRK: Halsbåndet skal sidde til, så det ikke kan rotere eller glide på hundens hals. Hunden skal kunne synke mad og vand som normalt. Du bør holde øje med hundens adfærd for at sikre dig, at halsbåndet ikke er for stramt.

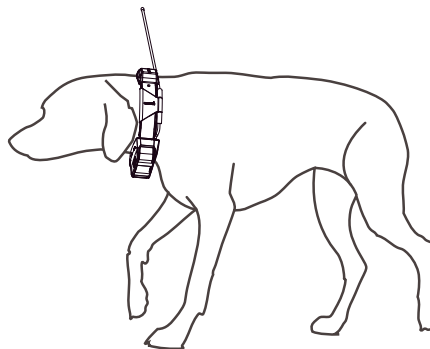

- 4 Hvis remmen er for lang, skal du skære det overskydende fra, men sørg for, at der er mindst 7,62 cm (3 tommer) tilbage.

Brug af skærmtastaturet

Der vises et tastatur, når du indtaster tekst.

- Vælg \blacktriangle , \blacktriangledown , \blacktriangleleft , og \blacktriangleright for at vælge et tegn, og vælg **ENTER**.
- Vælg \times for at slette det foregående tegn.
- Vælg \uparrow for at skifte mellem store og små bogstaver.
- Vælg **IN** eller **OUT** for at skifte tegntilstand på tastaturet.
- Vælg **Udført** for at gemme teksten og lukke tastaturet.

Hundesporing

Med den håndholdte enhed kan du spore din hund ved hjælp af sporingskompasset eller kortet. Kortet viser din position samt hundens position og spor. Kompasnålen angiver retningen mod hundens aktuelle position.

Sporing af din hund på kortet

Før du kan spore en hund på kortet, skal du tilføje den til den håndholdte enhed (*Tilføjelse af en hund til Astro, side 3*).

Du kan se hundens position på kortet.

- 1 Vælg **MAP**.
- 2 Vælg **IN** og **OUT** for at zoome ind og ud på kortet.

Navigation til din hund





- 1 Vælg **Hundeliste**.
- 2 Vælg hunden.
- 3 Vælg **Vis info > Go**.
Kortet åbnes.
- 4 Følg den magentafarvede linje til hunden.

Visning af hundestatus

Du kan få vist status for din hund, f.eks. retning og distance til hunden fra den håndholdte enhed. Hvis du vil kunne se, om hunden gør, skal du først aktivere registrering af gøen (*Aktivering af registrering af gøen, side 8*).

- 1 Vælg **DOG** i hovedmenuen for at få vist hundesporingssiden.
- 2 Hvis du har flere hunde, kan du rulle gennem listen for at finde hunden.
Den håndholdte enhed kan spore op til 10 hunde.
- 3 Vælg **ENTER**.

Ikoner for hundestatus

	Siddende
	Løb
	Stand
	Ved træ
	Ukendt ¹

Hundeoplysninger

Den håndholdte enhed tildeler standardnavnet "Hund" til hundehalsbåndsenheden, hvis den blev leveret med den håndholdte enhed.

Nulstilling af statistik og spor for en hund

Det kan være en god ide at slette hundens statistik og spor før en ny jagt.

- 1 Vælg **Hundeliste**.
- 2 Vælg en hund.
- 3 Vælg **Vis info > Nulstil > Ja**.

Ændring af hundespors længde

Du kan justere, hvor længe hundesporet skal vises på kortet. Ved at reducere sporets varighed kan kortet gøres mindre rodet. Ændring af kortet påvirker ikke de spor, der er gemt i den håndholdte enhed.

- 1 Vælg **Opsætning > Hunde > Hundesporlængde på kort**.
- 2 Vælg en funktion.

Ændring af en hunds navn

- 1 Vælg **DOG > ENTER**.
Hundeoplysningerne vises.

- 2 Vælg navnefeltet.
Skærmtastaturet vises (*Brug af skærmtastaturet, side 2*).
- 3 Indtast hundens navn.

Ændring af farven på hundens spor

Du kan ændre farven på hundens spor. Det er nyttigt, at sporets farve matcher halsbåndets farve, hvis det er muligt.

- 1 Vælg **Hundeliste**.
- 2 Vælg en hund.
- 3 Vælg **Vis info**.
- 4 Vælg den farvede firkant ud for hundens navn.
- 5 Vælg en farve.

Ændring af hundens type

Før du kan ændre hundens type, skal du tænde hundehalsbåndsenheden og placere den inden for 3 m (10 fod) fra den håndholdte enhed.

Du kan tildele en hundetype, så de relevante symboler for hundestatus vises.

- 1 Vælg **DOG > ENTER > MENU**.
- 2 Vælg **Skift hundetype**.
- 3 Vælg en type.

Indstilling af hundearmer

Du kan justere, hvordan den håndholdte enhed giver dig besked, når hunden udfører bestemte handlinger.

- 1 Vælg **Opsætning > Hunde > Hundearmer**.
- 2 Vælg en alarm.
- 3 Vælg handlingen på den håndholdte enhed for den specifikke alarm.
- 4 Gentag trin 2 og 3 efter behov.

Fjernelse af en hund

- 1 Vælg **Hundeliste**.
- 2 Vælg en hund.
- 3 Vælg **Fjern**.

Tilføjelse af en hund til Astro

Den håndholdte enhed kan spore op til 10 hunde med hundehalsbåndsenheder. Hvis du køber flere hundehalsbåndsenheder, kan du tilknytte dem til den håndholdte enhed. Tilknytning af enheder til den håndholdte enhed kræver, at den håndholdte enhed er så tæt på hundehalsbåndsenheden, at enhederne kan røre ved hinanden, eller også skal du kende halsbåndsenhedens id-nummer.

- 1 Vælg **DOG**.
- 2 Vælg **Tilføj hund**.
- 3 Følg instruktionerne på skærmen.

Standardnavnet for en ny hund er "Hund", og den tildeles et tilfældigt id-nummer.

Der vises evt. en fejlmeddelelse, hvis der er konflikt med id-nummeret for en anden hund.

Manuel tildeling af et hund-id

Før du kan tildele et hund-id manuelt, skal du tænde hundehalsbåndsenheden og placere den inden for 3 meter fra den håndholdte enhed. Tildel et nyt id-nummer til hunden, og skift opdateringshastighed.

- 1 Vælg **DOG**.
- 2 Vælg en hund.
- 3 Vælg **Vis info > MENU > Kommunikationsindstillinger**.
- 4 Vælg et id, der ikke er tildelt og ikke er i konflikt med andre id'er.
- 5 Skift opdateringshastighed (valgfrit).

¹ Statusikonet Ukendt angiver, at halsbåndet ikke har satellitkontakt, og at halsbåndet ikke kan bestemme hundens position.

Opdatering hvert 30. sekund og hvert andet minut bruger mindre batteri, men hundespor og statistik vil være mindre detaljeret.

- 6 Placer den håndholdte enhed under en meter fra hundehalsbåndsenheden.
- 7 Følg instruktionerne på skærmen.

Om halsbåndslås

Du kan bruge halsbåndslåsfunktionen til at beskytte din hunds id-signal med en PIN-kode. Andre brugere med håndholdte enheder skal indtaste PIN-koden for at spore din hund. Andre brugere med håndholdte enheder kan stadig tilføje din hund ved fysisk at trykke deres håndholdte enhed mod hundehalsbåndsenheden.

Aktivering af halsbåndslås



Før du kan aktivere halsbåndslåsen, skal du tænde hundehalsbåndsenheden og placere den inden for 3 meter fra den håndholdte enhed.

BEMÆRK: Hvis du glemmer PIN-koden, kan du annullere halsbåndslåsen ved fysisk at trykke den håndholdte enhed mod halsbåndsenheden.

- 1 Vælg **DOG > ENTER > MENU**.
- 2 Vælg **Skift PIN-kode**.
- 3 Indtast en entydig PIN-kode.

Kommunikation med halsbåndet

Sørg for at have en ligtelinje uden forhindringer mellem din håndholdte enhed og hundehalsbåndsenheden for at opnå det bedste kommunikationssignal. Du opnår de bedste sigtelinje forhold, hvis du bevæger dig til det højeste punkt i området (f.eks. toppen af en bakke).

Bedst	
God	
Dårlig	

Spring med BaseCamp™ BaseStation

Før du kan spore dine hunde og kontakter ved hjælp af BaseCamp, skal du downloade BaseCamp til din computer (www.garmin.com/basecamp).

BaseStation funktionen i BaseCamp giver dig mulighed for at spore dine hunde og kontakter i realtid på en computer. Se hjælpefilen i programmet for at få flere oplysninger om brug af BaseCamp.

- 1 Vælg **Opsætning > System > BaseCamp Basestation > Spørg først**.
- 2 Åbn BaseCamp.
- 3 Følg instruktionerne på skærmen.

Waypoints, ruter og spor

Waypoints

Waypoints er positioner, som du registrerer og gemmer på enheden.

Markering af dit køretøjs position

Du kan markere dit køretøjs position, så du kan navigere tilbage til køretøjet efter en jagt.

- 1 Vælg **Start ny jagt** fra hovedmenuen.
- 2 Følg instruktionerne på skærmen.

Markering af din aktuelle position

- 1 Vælg **MARK**.
- 2 Vælg en funktion:
 - Vælg **Ny**.
 - Vælg en standardposition såsom **Lastbil** eller **Lejr**.
- 3 Vælg **Gem**.

Markering af en flok

Du kan markere en flok fugles position og indtaste det omtrentlige antal opskræmte fugle og antallet af nedlagte fugle.

- 1 Vælg **MARK**.
- 2 Vælg **Flok**.
- 3 Indtast antal opskræmte fugle.
- 4 Indtast antal nedlagte fugle.
- 5 Vælg **OK**.

Markering af et waypoint ved hjælp af kortet

- 1 Vælg **MAP**.
- 2 Vælg en position på kortet.
- 3 Vælg **ENTER > MENU > Gem som waypoint**.

Navigering til et waypoint

- 1 Vælg **Find > Waypoints** i hovedmenuen.
- 2 Vælg et waypoint.
- 3 Vælg **Go**.

Redigering af et waypoint

Før du kan redigere et waypoint, skal du oprette et waypoint.

- 1 Vælg **Værktøjer > Waypoint Manager** fra hovedmenuen.
- 2 Vælg et waypoint.
- 3 Vælg et element, du vil redigere, f.eks. navnet.
- 4 Indtast den nye information.

Søgning efter et waypoint ud fra navnet

- 1 Vælg **Find > Waypoints > MENU > Stav søgning**.
- 2 Indtast navnet.

Der vises forekomster, efterhånden som du vælger tegn i navnet.

- 3 Vælg waypointet.

Søgning efter et waypoint tæt på et andet waypoint

- 1 Vælg **Værktøjer > Waypoint Manager** fra hovedmenuen.
- 2 Vælg et waypoint.
- 3 Vælg **MENU > Find nærmest her**.
- 4 Vælg en kategori.

Listen omfatter waypoints tæt på det oprindelige waypoint.

Flytning af et waypoint på kortet

- 1 Vælg **Værktøjer > Waypoint Manager** fra hovedmenuen.
- 2 Vælg et waypoint.
- 3 Vælg **MENU > Flyt waypoint**.
- 4 Vælg en position på kortet.
- 5 Vælg **ENTER**.

Ændring af et waypoints position til din aktuelle position

Du kan ændre et waypoints position. Hvis du f.eks. flytter dit køretøj, kan du ændre placeringen til din aktuelle position.

1 Vælg **Værktøjer** > **Waypoint Manager**.

2 Vælg et waypoint.

3 Vælg **MENU** > **Ny position her**.

Waypointets position skifter til din aktuelle position.

Forøgelse af nøjagtigheden for et waypoints position

Du kan opnå en mere præcis position for et waypoint. Enheden danner et gennemsnit ved at foretage flere aflæsninger på samme position og bruger gennemsnitsværdien til at give en større præcision.

1 Vælg **Værktøjer** > **Waypoint Manager**.

2 Vælg et waypoint.

3 Vælg **MENU** > **Gennemsnitsposition**.

4 Flyt til waypointet.

5 Vælg **Start**.

6 Følg instruktionerne på skærmen.

7 Når statuslinjen for eksemplets sikkerhed når 100 %, skal du vælge **Gem**.

Du opnår de bedste resultater ved at indsamle 4-8 eksempler på waypointet, hvor du venter mindst 90 minutter mellem eksemplerne.

Projicering af et waypoint

Du kan oprette en ny position ved at projicere afstanden og pejlingen fra en markeret position til en ny position.

1 Vælg **Værktøjer** > **Waypoint Manager** fra hovedmenuen

2 Vælg et waypoint.

3 Vælg **MENU** > **Projicer waypoint**.

4 Følg instruktionerne på skærmen.

5 Vælg **Gem**.

Sletning af et waypoint

1 Vælg **Værktøjer** > **Waypoint Manager** fra hovedmenuen.

2 Vælg et waypoint.

3 Vælg **MENU** > **Slet** > **Ja**.

Ruter

En rute er en serie waypoints eller gemte positioner, der fører dig til målet.

Oprettelse af en rute

1 Vælg **Værktøjer** > **Ruteplanlægning** > **Opret rute** > **Vælg første punkt**

2 Vælg en kategori.

3 Vælg det første punkt på ruten.

4 Vælg **Brug** > **Vælg næste punkt**.

5 Vælg et punkt.

6 Gentag trin 3 til 6 for at tilføje alle punkterne på ruten.

Navigering via en gemt rute

1 Vælg **Værktøjer** > **Ruteplanlægning**.

2 Vælg en rute.

3 Vælg **Vis kort** > **Go**.

4 Naviger ved hjælp af kompasset (*Navigation med pejlingsmarkør, side 6*) eller kortet (*Kort, side 6*).

Redigering af en rute

1 Vælg **Værktøjer** > **Ruteplanlægning**.

2 Vælg en rute.

3 Vælg **Rediger rute**.

4 Vælg et punkt.

5 Vælg en funktion:

- Hvis du vil have vist punktet på kortet, skal du vælge **Gennemse**.

- Hvis du vil ændre rækkefølgen af punktet på ruten, skal du vælge **Flyt op** eller **Flyt ned**.

- Hvis du vil indsætte et ekstra punkt på ruten, skal du vælge **Indsæt**.

Det ekstra punkt indsættes før det punkt, du er ved at redigere.

- Hvis du vil fjerne et punkt fra ruten, skal du vælge **Fjern**.

Visning af den aktive rute

1 Vælg **Værktøjer** > **Aktiv rute**.

2 Vælg et punkt på ruten for at få yderligere oplysninger.

Sådan vender du en rute om

1 Vælg **Værktøjer** > **Ruteplanlægning**.

2 Vælg en rute.

3 Vælg **Vend rute**.

Sletning af en rute

1 Vælg **Værktøjer** > **Ruteplanlægning**.

2 Vælg en rute.

3 Vælg **Slet rute** > **Ja**.

Sletning af alle ruter

1 I hovedmenuen skal du vælge **Værktøjer** > **Ruteplanlægning**.

2 Vælg **MENU** > **Slet alle** > **Ja**.

Spor

Et spor er en registrering af din rute. Sporloggen indeholder oplysninger om punkter langs den registrerede rute, herunder tid, position og elevation for hvert punkt.

Registrering af sporlog

1 Vælg **Opsætning** > **Spor** > **Sporlog** fra hovedmenuen.

2 Vælg **Optag, vis ikke** eller **Optag, vis på kort**.

Hvis du vælger **Optag, vis på kort**, viser en linje på kortet dit spor.

3 Vælg **Optagemetode**.

4 Vælg en funktion:

- Hvis du vil registrere spor med jævne mellemrum, som opretter en optimal repræsentation af dine spor, skal du vælge **Automatisk**.

- Hvis du vil registrere spor over en angivet distance, skal du vælge **Distance**.

- Hvis du vil registrere spor over et angivet tidsrum, skal du vælge **Tid**.

5 Vælg **Interval**.

6 Fuldfør en handling:

- Hvis du valgte **Automatisk** under **Optagemetode**, kan du vælge en mulighed for at registrere spor mere eller mindre ofte.

BEMÆRK: Ved brug af intervallet **Oftest** opnås flest spordetaljer, mens enhedens hukommelse fyldes hurtigere.

- Hvis du har valgt **Distance** eller **Tid** for **Optagemetode**, skal du indtaste en værdi.

Der oprettes en sporlog, mens du bevæger dig med enheden tændt.

Visning af Højdeplot af et spor

1 Vælg **Værktøjer** > **Spor Manager**.

2 Vælg et spor.

3 Vælg **Højdeplot**.

Visning af oplysninger om sporet

- 1 Vælg **Værktøjer** > **Spor Manager**.
- 2 Vælg et spor.
- 3 Vælg **Vis kort**.
Starten og slutningen af sporet er markeret med flag.
- 4 Vælg informationslinjen øverst på skærmen.
Der vises oplysninger om sporet.

Sådan gemmer du det aktuelle spor

- 1 Vælg **Værktøjer** > **Spor Manager**.
- 2 Vælg et spor.
- 3 Vælg en funktion:
 - Vælg **Gem spor** for at gemme hele sporet.
 - Hvis du vil gemme en del af sporet, skal du vælge **Gem del** og vælge den del, du vil gemme.

Markering af en position på et gemt spor

- 1 Vælg **Værktøjer** > **Spor Manager**.
- 2 Vælg et spor.
- 3 Vælg **Vis kort**.
- 4 Vælg en position på sporet.
- 5 Vælg **MARK** > **Ny**.
- 6 Rediger positionoplysningerne (valgfrit).

Navigering til begyndelsen af et spor

Du kan navigere tilbage til begyndelsen af et spor. Dette kan være nyttigt, når du skal finde vej tilbage til lejren eller sporet.

- 1 Vælg **Værktøjer** > **Spor Manager** > **Aktuelt spor** > **Vis kort**.
- 2 Vælg **TracBack**.
Kortsiden åbnes med ruten markeret med en magentarød linje.
- 3 Naviger ved hjælp af kortet (*Kort, side 6*) eller kompasset (*Navigation med pejlingsmarkør, side 6*).

Manuel arkivering af et spor

Du kan arkivere gemte spor for at spare hukommelsesplads.

- 1 Vælg **Værktøjer** > **Spor Manager**.
- 2 Vælg et spor.
- 3 Vælg **Arkiver**.

Automatisk arkivering af spor

- 1 Vælg **Opsætning** > **Spor** > **Automatisk arkivering**.
- 2 Vælg en funktion.

Afsendelse og modtagelse af data trådløst

For at kunne dele data trådløst skal du være højst 3 m (10 fod) fra en kompatibel Garmin® enhed.

Du kan dele waypoints, geocaches, ruter og spor trådløst.

- 1 Vælg **Værktøjer** > **Del trådløst**.
- 2 Vælg **Send** eller **Modtag**.
- 3 Følg instruktionerne på skærmen.

Deling af hundeoplysninger

Før du kan dele hundeoplysninger med brugeren af en anden håndholdt enhed, skal brugeren aktivere trådløs modtagelse på sin enhed og bringe den inden for rækkevidde af den sendende enhed og hundehalsbåndsenheden.

- 1 Vælg **DOG** fra hundesporingssiden.
- 2 Vælg en hund.
- 3 Vælg **Del trådløst**.

Din enhed sender oplysninger om hundens navn, enheds-id og opdateringshastighed.

Modtagelse af hundeoplysninger

Vælg **DOG** > **MENU** > **Modtag trådløst** fra hundesporingssiden.

Navigation

Du kan navigere ruter og spor, til et waypoint, en geocache, et foto eller enhver gemt position på enheden. Du kan bruge kortet eller kompasset til at navigere til din destination.

Kort

▲ angiver din position på kortet. Mens du bevæger dig, flytter ikonet sig og efterlader en sporlog (sti). Navne og symboler for waypoints vises på kortet. Når du navigerer til en destination, markeres din rute med en magentarød linje på kortet.

Når kortretningen er Spor op, kan objekter på kortet se ud, som om de roterer omkring din position. Mens du bevæger dig, flyttes hele kortet i den retning, du vender. Du kan stabilisere objekterne ved at indstille retningen til Nord op (*Kortindstillinger, side 9*).

Vælg MAP for at åbne kortet.

Aktivering af kortets datafelter

- 1 Vælg **MAP** > **MENU** > **Opsæt kort** > **Datafelter**.
- 2 Vælg en funktion.

Kompas

Den håndholdte enhed har et 3-akset kompas med hældningskompensation. Du kan bruge en pejlingsmarkør eller en kursmarkør til at navigere til din destination.

Kalibrering af kompas

BEMÆRK: Det elektroniske kompas skal kalibreres, mens du opholder dig udendørs. Stå ikke i nærheden af objekter, der kan påvirke magnetfelter, som f.eks. biler, bygninger eller strømførende luftledninger.

Enheden har et elektronisk kompas med 3 akser. Kalibrering af kompasset bør udføres efter ture over lange afstande, ved store temperaturudsving, og når batterierne er blevet udskiftet.

- 1 Vælg **DOG** > **MENU**.
- 2 Vælg **Kalibrer kompas** > **Start**.
- 3 Følg instruktionerne på skærmen.

Navigation med pejlingsmarkør

Når du navigerer til en destination, angiver ▲ din destination, uanset hvilken retning du bevæger dig i.

- 1 Mens du navigerer til en destination, skal du vælge **Værktøjer** > **Kompas**.
- 2 Drej, indtil ▲ peger mod toppen af kompasset, og fortsæt med at bevæge dig i den retning mod destinationen.

Kursmarkør

Kursmarkøren er mest nyttig, når du navigerer på vand, eller hvor der ikke er større forhindringer på din rute. Den kan også hjælpe dig med at undgå farer nær ruten som f.eks. grundt vand og undervandsklipper.

Du kan aktivere kursmarkøren fra kompasset ved at vælge **MENU** > **Opsæt kurs** > **Linjen Go To/pil**.

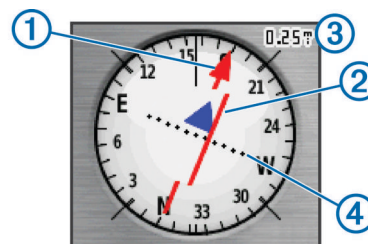

Kursmarkøren ① angiver dit forhold til en kurslinje, der fører til destinationen. Indikatoren for afvigelse fra kursen (CDI) ② angiver en indikation af afvigelsen (højre eller venstre) fra kursen. Skalaen ③ refererer til afstanden mellem prikkerne ④ på indikatoren for afvigelse fra kurs, der fortæller dig, hvor meget du afviger fra kursen.

Menuen Find

Du kan bruge menuen Find til at søge efter waypoints, byer og koordinater. Du kan downloade og navigere til fotos, spor og geocaches. Der vises flere kategorier, hvis der er indlæst ekstra, kompatible detailkort på enheden. Når du åbner en kategori, vil listen indeholde elementer, der befinder sig tæt på din nuværende position eller kortpilen (hvis den er aktiv).

Søgning efter et waypoint ud fra navnet

- 1 Vælg **Find** > **Waypoints** > **MENU** > **Stav søgning**.
- 2 Indtast navnet.
Der vises forekomster, efterhånden som du vælger tegn i navnet.
- 3 Vælg waypointet.

Søgning efter et waypoint tæt på et andet waypoint

- 1 Vælg **Værktøjer** > **Waypoint Manager** fra hovedmenuen.
- 2 Vælg et waypoint.
- 3 Vælg **MENU** > **Find nærmest her**.
- 4 Vælg en kategori.

Listen omfatter waypoints tæt på det oprindelige waypoint.

Navigering med Sight 'N Go

Du kan pege enheden mod et synligt objekt, fastlåse retningen og derefter navigere til objektet.

- 1 Vælg **Værktøjer** > **Sigt og gå**
- 2 Peg enheden mod et objekt.
- 3 Vælg **Lås retning** > **Sæt kurs**.
- 4 Naviger ved hjælp af kompasset (*Navigation med pejlingsmarkør, side 6*) eller kortet (*Kort, side 6*).

Visning af højdeplot

Højdeplottet viser som standard højden for den tid, der er gået. Du kan tilpasse plottet (*Ændring af plottype, side 7*) og datafelterne (*Tilpasning af datafelterne, side 9*).

Vælg **Værktøjer** > **Højdeplot**.

Kalibrering af den barometriske højdemåler

Du kan kalibrere den barometriske højdemåler manuelt, hvis du kender den korrekte højde eller det korrekte barometriske tryk.

- 1 Gå til en position, hvor du kender højden eller det barometriske tryk.
- 2 Vælg **Værktøjer** > **Højdeplot** > **MENU** > **Kalibrer højdemåler**.
- 3 Følg instruktionerne på skærmen.

Navigering til et punkt på plottet

- 1 Vælg **Værktøjer** > **Højdeplot**.
- 2 Vælg et punkt på plottet.
Detaljerne om punktet vises i det øverste venstre hjørne af plottet.
- 3 Vælg **MENU** > **Vis kort**.
- 4 Vælg informationslinjen øverst på skærmen.
- 5 Vælg **Go**.
- 6 Naviger ved hjælp af kompasset (*Navigation med pejlingsmarkør, side 6*) eller kortet (*Kort, side 6*).

Ændring af plottype

Du kan ændre højdeplottet til at vise tryk og højde over tid eller distance.

- 1 Vælg **Værktøjer** > **Højdeplot** > **MENU** > **Skift plottype**.
- 2 Vælg en funktion.

Tripcomputer

Tripcomputeren viser din aktuelle hastighed, gennemsnitshastighed, maksimumhastighed, triptæller og andre nyttige statistiske oplysninger. Du kan tilpasse tripcomputerens udseende, instrumentbræt og datafelter (*Tilpasning af datafelterne, side 9*).

For at åbne tripcomputeren skal du vælge **Værktøjer** > **Tripcomputer**.

Nulstilling af tripcomputeren

For at få nøjagtige tripoplysninger kan du nulstille tripoplysningerne, før du begynder på en ny tur.

- 1 Vælg **Værktøjer** > **Tripcomputer**.
- 2 Vælg **MENU** > **Nulstil** > **Nulstil turdata**.

Programmer

Indstilling af en alarmpunktsalarm

Alarmpunktsalarmer underretter dig, når du eller din hund er inden for et angivet område for en bestemt position. Der lyder en tone, når du kommer inden for den angivne radius.

- 1 Vælg **Værktøjer** > **Alarmpunkter**.
- 2 Vælg **Opret alarm**.
- 3 Vælg en kategori.
- 4 Vælg en position.
- 5 Vælg **Brug**.
- 6 Indsæt en radius.

Når du kommer ind i et område med varsler ved alarmpunkter, afgiver enheden en tone.

Beregning af størrelsen på et område

- 1 Vælg **Værktøjer** > **Arealberegning** > **Start**.
- 2 Gå langs omkredsen af det område, der skal beregnes.
- 3 Vælg **Beregn**, når du er færdig.

Visning af kalender og almanak

Du kan få vist enhedsaktivitet, f.eks. hvornår et waypoint blev gemt, og almanakoplysninger for solen og månen og jagt og fiskeri.

- 1 Vælg **Værktøjer**.
- 2 Vælg en funktion:
 - Hvis du vil have vist enhedsaktivitet for specifikke dage, skal du vælge **Kalender**.
 - Hvis du vil have vist tider for solopgang, solnedgang og månenedgang, skal du vælge **Sol og måne**.
 - Hvis du vil have vist, hvilke tidspunkter der forventeligt vil være mest velegnede til jagt og fiskeri, skal du vælge **Jagt og fiskeri**.
- 3 Hvis det er nødvendigt, skal du vælge ◀ eller ▶ for at få vist en anden dag.

Indstilling af en alarm

- 1 Vælg **Værktøjer** > **Alarm**.
- 2 Indtast tiden.
- 3 Vælg **Slå alarm til**.

4 Vælg en funktion.

Alarmen udløses på det valgte tidspunkt. Hvis enheden er slukket på alarmtidspunktet, tændes enheden, og alarmen udløses.

Geocaches

En geocache er som en skjult skat. Geocaching er, når du leder efter skjulte skatte ved hjælp af GPS-koordinater, der er offentliggjort online af dem, der skjuler geocachen.

Download af geocaches

- 1 Tilslut enheden til din computer med et USB-kabel.
- 2 Gå til www.geocaching.com/play.
- 3 Opret evt. en konto.
- 4 Log på.
- 5 Følg vejledningen på skærmen for at finde og downloade geocaches til din enhed.

Søgning efter en geocache

Før du kan navigere til en geocache, skal du have indlæst en eller flere geocaches på din enhed.

- 1 Vælg **Værktøjer** > **Geocaches** i hovedmenuen.
- 2 Vælg en geocache.
- 3 Vælg **Go**.

Når en geocache er blevet fundet, markerer den håndholdte enhed geocachen som fundet, registrerer en post i kalenderen og viser den nærmeste geocache.

Filtrering af listen over geocaches

Du kan filtrere listen over geo-skatte baseret på visse faktorer, som f.eks. sværhedsgraden.

- 1 Vælg **Find** > **Geocaches** > **MENU** > **Anvend filter** > **Hurtigt filter**.
- 2 Vælg de emner, der skal filtreres.
- 3 Vælg **Søg**.

Redigering af et tilpasset geocachefilter

- 1 Vælg **Opsætning** > **Geocaches** > **Opsætning af filter**.
- 2 Vælg et filter.
- 3 Vælg et element, du vil redigere.

Oprettelse og lagring af et geocachefilter

Du kan oprette og gemme tilpassede filtre til geocaches baseret på specifikke faktorer. Når du har angivet filteret, kan du anvende det på listen over geocaches.

- 1 Vælg **Opsætning** > **Geocaches** > **Opsætning af filter** > **Opret filter**.
- 2 Vælg de emner, der skal filtreres.
- 3 Vælg en funktion:
 - Hvis du vil anvende filteret til listen over geocaches, skal du vælge **Søg**.
 - Hvis du vil gemme filteret, skal du vælge **BACK**. Når filteret er gemt, bliver det automatisk navngivet. Du kan få adgang til det tilpassede filter fra listen over geocaches.

chirp™

En chirp er et lille stykke Garmin tilbehør, der er programmeret og placeret i en geocache. Du kan bruge din enhed til at finde en chirp i en geocache. Du kan finde flere oplysninger om chirp i *chirp brugervejledningen* på www.garmin.com.

Aktivering af chirp søgning

- 1 Vælg **Opsætning** > **Geocaches**.
- 2 Vælg **chirp-søgning** > **Til**.

Søgning efter en geocache med en chirp

- 1 Vælg **Find** > **Geocaches** > **Vis chirp-oplysninger** i hovedmenuen.
- 2 Start navigering til en geocache.
Når du er inden for 10 m (33 fod) fra den geocache, der indeholder en chirp enhed, vises oplysninger om chirp enheden.
- 3 Hvis punktet er tilgængeligt, skal du vælge **Go** for at navigere til næste fase af geocachen.

Åbning af stopur

Vælg **Værktøjer** > **Stopur**.

Siden Satellit

Siden Satellit viser din aktuelle position, GPS-nøjagtighed, satellitpositioner og signalstyrke.

Ændring af satellitvisningen

Standardsatellitvisningen har nord øverst på skærmen. Du kan ændre satellitvisningens retning for at placere det aktuelle spor øverst på skærmen.

- 1 Vælg **Værktøjer** > **Satellit**.
- 2 Vælg **MENU** > **Spor op**.

Deaktivering af GPS

- 1 Vælg **Værktøjer** > **Satellit**.
- 2 Vælg **MENU** > **Brug uden GPS**.

Simulering af en position

Før du kan simulere en position, skal du slukke for GPS'en.

- 1 Vælg **Værktøjer** > **Satellit**.
- 2 Vælg **MENU** > **Angiv position på kortet**.
- 3 Vælg en position.
- 4 Vælg **Brug**.

Aktivering af registrering af gøen

BEMÆRK: Denne funktion er ikke tilgængelig i alle områder.

Vælg **Opsætning** > **Hunde** > **Registrering af gøen**.

Der vises et ikon for gøen på hundesporingssiden og kortsiden. Når hundehalsbåndsenheden er aktiveret og sat korrekt på hunden (*Fastgørelse af halsbåndet på hunden, side 2*), registrerer den automatisk gøen. Efter aktivering af registrering af gøen kan du indstille enheden til at sende en alarm ved gøen (*Indstilling af hundearmer, side 3*).

Aktivering af redningstilstand

Før du kan aktivere redningstilstand, skal du tænde for hundehalsbåndsenheden og placere den inden for 3 m (10 fod) fra den håndholdte enhed.

Hvis du er bekymret for, at din hund bortkommer og løber batteriet tomt, kan du aktivere redningstilstand. Redningstilstand forlænger halsbåndets batterilevetid, så du får mere tid til at finde hunden. Du kan spare batteri på hundehalsbåndsenheden ved at aktivere strømbesparende tilstand fra din håndholdte enhed. Dette reducerer, hvor hyppigt halsbåndet opdaterer sin position til den håndholdte enhed.

- 1 Vælg en hund fra hundesporingssiden.
Siden med hundeplysninger vises.
- 2 Vælg **MENU** > **Redningstilstand**.
- 3 Vent, indtil bekræftelsesmeddelelsen vises, før du slipper hunden løs.

VIRB® Fjernbetjening

VIRB fjernbetjeningsfunktionen gør det muligt at betjene dit VIRB actionkamera ved hjælp af enheden. Gå til www.garmin.com/VIRB for at købe et VIRB actionkamera.

Tilpasning af din enhed

Tilpasning af hovedmenuen

Du kan føje elementer til hovedmenuen, slette elementer og ændre elementernes rækkefølge.

- 1 Vælg **MENU** > **Skift elementrækkefølge** i hovedmenuen.
- 2 Vælg et menupunkt.
- 3 Vælg en funktion:
 - Vælg **Flyt** for at ændre elementets placering på listen.
 - Vælg **Indsæt** at føje et nyt element til listen.
 - Vælg **Fjern** for at slette et element på listen.

Tilpasning af datafelterne

Før du kan tilpasse datafelterne på kortet, skal du aktivere datafelterne (*Aktivisering af kortets datafelter, side 6*).

Du kan tilpasse datafelterne og instrumentbrættet for kortet, kompasset, højdeplottet og tripcomputeren.

- 1 Åbn den side, hvor du vil ændre datafelterne.
- 2 Vælg et datafelt, som du vil tilpasse.
- 3 Vælg det nye datafelt.

Du kan se beskrivelser af datafelter under *Datafelter, side 15*.

Profiler

Profiler er en samling af indstillinger, der optimerer din enhed baseret på, hvordan du bruger den. For eksempel er indstillinger og visninger forskellige, alt efter om du bruger enheden til jagt eller til geocaching.

Når du bruger en profil, og du ændrer indstillinger, f.eks. datafelter eller måleenheder, gemmes ændringerne automatisk som en del af profilen.

Oprettelse af en brugerdefineret profil

Du kan tilpasse dine indstillinger og datafelter til en bestemt aktivitet eller tur.

- 1 I hovedmenuen skal du vælge **Værktøjer** > **Profilskift**.
- 2 Vælg **MENU** > **Profiler til opsætning** > **Opret profil** > **OK**.
- 3 Tilpas indstillingerne efter behov.
- 4 Tilpas datafelterne efter behov.

Eventuelle ændringer, du foretager af indstillinger, instrumentbrætter og datafelter, gemmes automatisk til den aktive profil.

Redigering af et profilnavn

- 1 I hovedmenuen skal du vælge **Værktøjer** > **Profilskift**.
- 2 Vælg en profil.
- 3 Vælg **Rediger navn**.
- 4 Indtast det nye navn.

Sletning af en profil

- 1 I hovedmenuen skal du vælge **Værktøjer** > **Profilskift**.
- 2 Vælg en profil.
- 3 Vælg **Slet** > **Ja**.

Systemindstillinger

Vælg **Opsætning** > **System**.

GPS: GPS - indstiller GPS'en til Normal, WAAS/EGNOS (Wide Area Augmentation System/European Geostationary Navigation Overlay Service) eller Demonstrationstilstand (GPS fra). Hvis du vil have oplysninger om WAAS, skal du gå til www.garmin.com/aboutGPS/waas.html.

Sprog: Indstiller sproget på enheden.

BEMÆRK: Når du ændrer tekstsproget, ændres sproget af brugerindtastede data eller kortdata, f.eks. gadenavne, ikke.

Batteritype: Giver dig mulighed for at vælge den type AA-batterier, du bruger.

BaseCamp Basestation: Indstiller, hvordan enheden opretter forbindelse til BaseCamp, når enheden er tilsluttet til computeren.

Indstillinger for hund

Vælg **Opsætning** > **Hunde**.

Hundesporlængde på kort: Indstiller det tidsrum, hvor hundesporet vises på kortet. Ved at reducere sporets varighed kan kortet gøres mindre rodet.

Zoom kort til hunde: Zoomer automatisk på kortet for at vise alle hundens positioner og din position, medmindre du manuelt panorerer kortet. Denne funktion kan hjælpe dig med at finde dine hunde hurtigt.

Hundealarmer: Indstiller, hvordan du får besked om bestemte handlinger (*Indstilling af hundealarmer, side 3*).

Registrering af gøen: Gør enheden i stand til at registrere gøen.

BEMÆRK: Denne funktion er ikke tilgængelig i alle områder.

Displayindstillinger

Vælg **Opsætning** > **Display**.

Tid til baggrundslys slukker: Justerer længden af tiden, inden baggrundsbelysningen slukker.

Batterisparetilstand: Sparer batteristrøm og forlænger batterilevetiden ved at slukke for skærmen, når baggrundsbelysningen slukker.

Fasthold skærmbillede: Giver dig mulighed for at gemme billedet på enhedens skærm.

Farver: Ændrer udseendet af skærmbaggrunden og markering af valgte.

Indstilling af enhedstoner

Du kan tilpasse tonerne til meddelelser, taster, advarsler og alarmer.

- 1 Vælg **Opsætning** > **Toner**.
- 2 Vælg en tone for hver hørbar type.

Kortindstillinger

Vælg **Opsætning** > **Kort**.

Retning: Justerer, hvordan kortet vises på siden. Nord op viser nord øverst på siden. Spor op viser et billede set fra oven med din aktuelle rejseretning øverst. Biltilstand viser en 3D-bilvisning med rejseretningen øverst.

Vejlledningstekst: Angiver, hvornår vejledningsteksten vises på kortet.

Datafelter: Tilpasser datafelter og instrumentbræt for kort, kompas, højdeplot og tripcomputer.

Kortinformation: Aktiverer eller deaktiverer de kort, der er indlæst på enheden i øjeblikket.

Avancerede kortindstillinger

Vælg **Opsætning** > **Kort** > **Avanceret kortopsætning**.

Auto Zoom: Vælger automatisk det optimale zoomniveau til brug på kortet. Når Fra er valgt, skal du zoome ind eller ud manuelt.

Zoom-niveauer: Justerer det zoomniveau, som kortelementer vises med. Kortelementerne vil ikke blive vist, når zoomniveauet er højere end det valgte niveau.

Tekststørrelse: Vælger tekststørrelse for kortelementer.

Detalje: Vælger mængden af detaljer, der vises på kortet. Når der vises flere detaljer, kan korttegningen være langsommere.

Skyggerelief: Viser detaljeret relief på kortet (hvis det findes) eller slår skyggelægning fra.

Indstillinger for spor

Vælg **Opsætning > Spor**.

Sporlog: Aktiverer og deaktiverer registrering af spor.

Optagemetode: Indstiller en metode til registrering af spor. Automatisk registrerer sporene med variable mellemrum for at oprette den optimale gengivelse af dine spor.

Interval: Indstiller et interval for sporlogregistrering. Hyppig registrering af punkter skaber et mere detaljeret spor, men det fylder også sporloggen hurtigere.

Automatisk arkivering: Angiver en automatisk arkiveringsmetode til at administrere dine spor. Sporene gemmes og ryddes automatisk.

Farve: Ændrer farven på sporlinjen på kortet.

Ændring af måleenhed

Du kan tilpasse måleenhederne for distance og hastighed, højde, dybde, temperatur og tryk.

1 Vælg **Opsætning > Enheder**.

2 Vælg en måletype.

3 Vælg en måleenhed for indstillingen.

Tidsindstillinger

Vælg **Opsætning > Tid**.

Tidsformat: Indstiller enheden til at vise klokkeslættet i 12-timers eller 24-timers format.

Tidszone: Indstiller enhedens tidszone. Automatisk indstiller automatisk tidszonen baseret på din GPS-position.

Indstillinger for positionsformat

BEMÆRK: Du skal kun ændre positionsformatet eller kortdatum, hvis du anvender et kort eller søkort, der angiver et andet positionsformat.

Vælg **Opsætning > Positionsformat**.

Positionsformat: Indstiller positionsformatet for positionsoplysningerne.

Kortdatum: Indstiller det koordinatsystem, som kortet er struktureret i.

Kortsfære: Viser det koordinatsystem, som enheden bruger. Standardkoordinatsystemet er WGS 84.

Indstillinger for retning

Du kan tilpasse kompasindstillingerne.

Vælg **Opsætning > Retning**.

Display: Angiver den type retningsvisning, der skal vises på kompasset.

Nordreference: Angiver den nordreference, der bruges på kompasset.

Linjen Go To/pil: Indstiller funktionsmåden for den markør, der vises på kortet. Retning peger mod din destination. Bane

viser din placering i forhold til den kurslinje, der fører til destinationen.

Kompas: Skifter automatisk fra et elektronisk kompas til et GPS-kompas, når du bevæger dig med en højere hastighed i et bestemt tidsrum.

Kalibrer kompas: Kalibrerer kompasset (*Kalibrering af kompas*, side 6).

Indstillinger af højdemåler

Vælg **Opsætning > Højdemåler**.

Autokalibrering: Kalibrerer automatisk højdemåleren, hver gang enheden tændes.

Barometertilstand: Indstiller, hvordan enheden måler barometeroplysninger. Variabel højde lader barometeret måle ændringer i højden, mens du bevæger dig. Fast højde antager, at enheden står stille i en fast højde, så barometertrykket kun ændres pga. vejrforhold.

Trykudvikling: Indstiller, hvordan enheden registrerer trykdata. Gem altid registrerer alle trykdata, hvilket kan være nyttigt, når du ser efter trykfronter.

Plottype: Indstiller hvilken type data, der registreres og vises i plottet. Registrerer højdeændringer over en periode eller en afstand, registrerer barometertrykket over en periode eller registrerer trykændringer i omgivelserne over en periode.

Kalibrer højdemåler: Kalibrerer højdemåleren.

Indstillinger for Geocaching

Vælg **Opsætning > Geocaches**.

Liste over geocaches: Giver dig mulighed for at få vist listen med geocaches efter navne eller koder.

Fundne geocaches: Gør det muligt at redigere antallet af fundne geocaches. Antallet stiger automatisk, når du registrerer et fund.

Opsætning af filter: Giver dig mulighed for at oprette og gemme tilpassede filtre til geocaches baseret på specifikke faktorer (*Oprettelse og lagring af et geocachefilter*, side 8).

chirp-søgning: Giver enheden mulighed for at søge efter en geocache, der indeholder chirp tilbehør (*Aktivering af chirp søgning*, side 8).

Programmer chirp: Programmerer chirp tilbehøret. Se *chirp brugervejledningen* på www.garmin.com.

Ruteindstillinger

Enheden beregner ruter optimeret til den type af aktivitet, du laver. De tilgængelige ruteindstillinger varierer baseret på den valgte aktivitet.

Vælg **Opsætning > Ruter**.

Rutepræference: Indstiller præferencen for optimering af ruteberegning baseret på distance, tid, på veje eller lige linje.

Beregn ruter for: Angiver den transportform, der skal beregnes ruter for.

Lås på vej: Låser det positionsikon, der repræsenterer din position på kortet, på den nærmeste vej.

Skift i Direkte linje: Angiver, hvordan enheden skal ruteplanlægge fra ét punkt på ruten til det næste. Denne indstilling er kun tilgængelig for visse aktiviteter. Distance leder dig til det næste punkt på ruten, når du befinder dig inden for den angivne afstand af dit aktuelle punkt.

Undgå: Angiver de vejtyper, der skal undgås ved navigationen. Denne indstilling er kun tilgængelig for visse aktiviteter.

Indstillinger for marinekort

Vælg **Opsætning > Marine**.

Marinekorttilstand: Indstiller hvilken type kort, enheden bruger. Nautisk viser forskellige kortfunktioner med forskellige farver, så marine-interessepunkterne bliver lettere at aflæse, og kortet efterligner tegnetoden fra papirkort. Fisker (kræver marinekort) giver en detaljeret visning af bundkonturer og dybdeforhold og forenkler kortvisningen til optimal brug under fiskeri.

Udseende: Angiver udseendet af marinenaigationshjælp på kortet.

Opsætning af marinealarm: Indstiller alarmer til at udløses, når du overskrider en bestemt driveafstand, mens du ligger for anker, når du afviger kursen med en bestemt afstand, og når du sejler ind i farvande med en bestemt dybde.

Indstilling af marinealarmer

- 1 I hovedmenuen skal du vælge **Opsætning > Marine > Opsætning af marinealarm**.
- 2 Vælg en alarmtype.
- 3 Vælg **Til**.
- 4 Indtast en distance.

Enhedsoplysninger

Visning af enhedsoplysninger

Du kan se enheds-id, softwareversion og licensaftale.

Vælg **Opsætning > Om**.

Support og opdateringer

- Du kan opdatere software og kort til din håndholdte enhed ved hjælp af Garmin Express™.
- Du kan opdatere software til din hundehalsbåndsenhed ved hjælp af Garmin WebUpdater.

Support og opdateringer

Garmin Express (www.garmin.com/express) giver hurtigt adgang til disse tjenester til Garmin enheder.

- Produktregistrering
- Brugervejledninger
- Softwareopdateringer
- Kort, kortprodukt eller baneopdateringer

Konfigurering af Garmin Express

- 1 Tilslut enheden til din computer med et USB-kabel.
- 2 Gå til www.garmin.com/express.
- 3 Følg instruktionerne på skærmen.

Opdatering af softwaren

Før du kan opdatere softwaren til den håndholdte enhed eller halsbåndet, skal du tilslutte den håndholdte enhed (*Tilslutning af den håndholdte enhed til en computer, side 12*) eller halsbåndet (*Tilslutning af halsbåndet til en computer, side 12*) til computeren.

Du skal opdatere softwaren i den holdholdte enhed og halsbåndet separat.

BEMÆRK: Opdatering af software sletter ikke nogen af dine data eller indstillinger.

- 1 Gå til www.garmin.com/products/webupdater.
- 2 Følg instruktionerne på skærmen.

Vedligeholdelse af enheden

BEMÆRK

Undgå kemiske rengøringsmidler, opløsnings- og insektmidler, der kan beskadige plastikkomponenterne og overfladebehandlingen.

Du må ikke opbevare enheden på steder, hvor den kan blive udsat for ekstreme temperaturer i længere tid, da det kan føre til permanente skader på enheden.

Enheden er vandtæt iht. IEC-standarden 60529 IPX7. Den kan tåle utilsigtet nedsænkning i 1 meter vand i 30 minutter. Længere tids nedsænkning kan beskadige enheden. Efter nedsænkningen skal du tørre enheden af og lade den lufttørre, inden den anvendes eller oplades.

Rengøring af enheden

BEMÆRK

Selv små mængder sved eller fugt kan forårsage korrosion i de elektriske kontakter, når de tilsluttes en oplader. Korrosion kan forhindre opladning og dataoverførsel.

- 1 Rengør enheden med en klud fugtet med en mild rengøringsmiddelopløsning.
- 2 Tør den af.

Efter rengøring skal du lade enheden tørre helt.

Rengøring af skærmen

Til rengøring af skærmen skal du bruge en blød, ren, fnugfri klud og vand, isopropylalkohol eller brillereens.

Fugt kluden med væsken, og tør forsigtigt skærmen af.

Astro 320 Specifikationer på håndholdt enhed

Vandtæthedsklasse	IEC 60529 IPX7 ¹
Batteritype	To 1,5 V AA-batterier (alkaline, NiMH eller litium)
Levetid for alkalinebatterier	Op til 15 timer, typisk brug
Levetid for NiMH- eller litiumbatterier	Op til 20 timer, typisk brug
Driftstemperaturområde	Fra -20° til 70°C (fra -4° til 158°F)
ANT+® trådløs rækkevidde	30,5 cm (12 tommer) eller tættere på
Trådløse frekvenser/proto-koller	151 MHz ved 13,98 dBm nominel, 2,4 GHz ved 20 dBm nominel

T5 hundehalsbåndsenhed, specifikationer

Batteritype	Internt, genopladeligt litiumionbatteri
Batterilevetid	Fra 20 til 40 timer
Driftstemperaturområde	Fra -20° til 60°C (fra -4° til 140°F)
Temperaturområde ved opladning	Fra 0° til 40°C (fra 32° til 104°F)
ANT® trådløs rækkevidde	Op til 10 m (32,8 ft)
VHF-radorækkevidde	Op til 14,48 km (9 miles)
Trådløse frekvenser/proto-koller	155 MHz ved 32,15 dBm nominel, 2,4 GHz ved 6,16 dBm nominel
Vandtæthedsklasse	1 ATM ²

T5 mini hundehalsbåndsenhed, specifikationer

Batteritype	Genopladeligt, udskifteligt litiumion
Batterilevetid	Op til 16 til 30 timer, typisk brug
Driftstemperaturområde	Fra -20 til 60 °C (fra -4 til 140 °F)
Temperaturområde ved opladning	Fra 5° til 40°C (fra 41° til 104°F)
ANT trådløs rækkevidde	Op til 5 m (16,4 fod)
VHF-radorækkevidde	Op til 6,44 km (4 mi)

¹ *Enheden tåler hændelig udsættelse for vand op til 1 m i op til 30 min. Du kan finde flere oplysninger på www.garmin.com/waterrating.

² *Enheden tåler tryk svarende til en dybde på 10 m. Du kan finde flere oplysninger på www.garmin.com/waterrating.

Trådløse frekvenser/proto-koller	155 MHz ved 32,77 dBm nominel, 2,4 GHz ved -1,7 dBm nominel
Vandtæthedsklasse	1 ATM ¹

Batteriopllysninger

⚠ ADVARSEL

Dette produkt indeholder et litiumionbatteri. Opbevar enheden uden for direkte sollys for at undgå risiko for personskade eller produktskade, der skyldes, at batteriet udsættes for ekstrem varme.

Brug ikke en skarp genstand til at fjerne batterierne.

Temperaturklassificeringen for enheden kan overskride brugsområdet for visse batterier. Alkaline-batterier kan gå i stykker ved høje temperaturer.

⚠ FORSIGTIG

Kontakt din lokale genbrugsstation for oplysninger om korrekt bortskaffelse af batterierne.

BEMÆRK

Alkaline-batterier mister en væsentlig del af deres kapacitet, når temperaturen falder. Brug litiumbatterier, når du bruger enheden på steder med temperaturer under frysepunktet.

Langtidsopbevaring

BEMÆRK

Litiumionbatteriers opladningskapacitet forringes normalt over tid, men kan blive forringet hurtigere, hvis batterierne udsættes for høj temperatur. Opbevaring af en fuldt opladet enhed på et sted med en temperatur uden for det langsigtede temperaturområde kan reducere batteriets opladningskapacitet betydeligt.

Hvis du ikke har tænkt dig at bruge den håndholdte enhed i flere måneder, skal du tage batterierne ud. Gemte data mistes ikke, når batteriet tages ud.

Hvis du ikke planlægger at bruge halsbåndet i flere måneder, skal batteriet oplades til ca. 50 %. Enheden skal opbevares på et køligt, tørt sted med temperaturer omkring det typiske husholdningsniveau. Oplad batteriet helt efter opbevaring før brug.

Datahåndtering

Du kan gemme filer på din enhed. Enheden har en port til hukommelseskort til ekstra datalagring.

BEMÆRK: Enheden er ikke kompatibel med Windows® 95, 98, Me, Windows NT® og Mac® OS 10.3 og tidligere.

Filtyper

Den håndholdte enhed understøtter disse filtyper.

- Filer fra BaseCamp. Gå til www.garmin.com/trip_planning.
- JPEG-fotofiler.
- GPX geocache-filer. Gå til www.geocaching.com/play.
- GPI brugerdefinerede POI filer fra Garmin POI Loader. Gå til www.garmin.com/products/poiloader.

Installation af et hukommelseskort

⚠ ADVARSEL

Brug ikke skarpe genstande til at fjerne batterier, der kan udskiftes af brugeren.

Du kan installere et microSD hukommelseskort i den håndholdte enhed til yderligere lagring eller forudindlæste kort.

- 1 Drej D-ringen mod uret, og træk op i den for at fjerne dækslet.
- 2 Tag batteriet ud.
- 3 Skub kortholderen til venstre, og løft op.

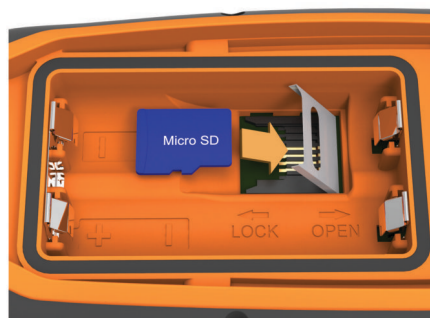

- 4 Placer hukommelseskortet 2 med guldkontakterne nedad.
- 5 Luk kortholderen.
- 6 Skub kortholderen til højre for at låse den.
- 7 Sæt batteriet og dækslet på plads igen.

Tilslutning af den håndholdte enhed til en computer

BEMÆRK

For at forebygge korrosion skal du tørre USB-porten, beskyttelsehætten og det omgivende område grundigt før opladning eller tilslutning til en pc.

- 1 Løft vejrhætten ①.



- 2 Sæt det lille stik på USB-kablet i mini-USB-stikket ② på enheden.
- 3 Tilslut USB-kablets anden ende til en ledig USB-port på computeren.

Din enhed og hukommelseskortet (valgfrit) vises som flytbare enheder i Denne computer på Windows computere og som monterede diske på Mac computere.

Tilslutning af halsbåndet til en computer

BEMÆRK

Du kan forebygge korrosion ved at tørre kontakterne på halsbåndet og det omkringliggende område, før du tilslutter opladerclipsen.

Du kan tilslutte halsbåndet til computeren til brug med programmer såsom BaseCamp. Halsbåndet er ikke en masselagringsenhed.

- 1 Klik opladerclipsen fast på halsbåndet.
- 2 Sæt det lille stik på USB-kablet i mini-USB-porten på opladerclipsens kabel.

¹ *Enheden tåler tryk svarende til en dybde på 10 m. Du kan finde flere oplysninger på www.garmin.com/waterrating.

- Sæt den anden ende af USB-kablet i USB-porten på computeren.

Overførsel af hundespor til BaseCamp

Du kan overføre hundesporene til BaseCamp.

- Tilslut halsbåndet til computeren (*Tilslutning af halsbåndet til en computer, side 12*).

Halsbåndet tændes automatisk.

- Vælg .

- Åbn BaseCamp.

BaseCamp genkender og overfører halsbåndets interne sporlog.

Sletning af filer

BEMÆRK

Hvis du ikke ved, hvad en fil skal bruges til, må du ikke slette den. Hukommelsen i din enhed indeholder vigtige systemfiler, som ikke må slettes.

- Åbn drevet eller disken **Garmin**.
- Åbn en mappe eller diskenhed, hvis det er nødvendigt.
- Vælg en fil.
- Tryk på tasten **Slet** på tastaturet.

Frakobling af USB-kablet

Hvis din enhed er forbundet til din computer som et flytbart drev, skal du frakoble din enhed fra din computer på en sikker måde for at forhindre tab af data. Hvis din enhed er forbundet til din Windows computer som en bærbar enhed, er det ikke nødvendigt at frakoble den på en sikker måde.

- Fuldfør en handling:
 - På Windows computere skal du vælge **Sikker fjernelse af hardware** på proceslinjen og vælge din enhed.
 - For Mac computere skal du trække diskikonet til papirkurven.
- Tag kablet ud af computeren.

Appendiks

Tilbehør og reservedele

Køb af tilbehør

Gå til <http://buy.garmin.com>.

Ekstra kort

Du kan bruge yderligere kort sammen med enheden, f.eks. BirdsEye satellitbilleder, BlueChart® g2 og City Navigator® detaljerede kort. Detaljerede kort kan indeholde ekstra interessepunkter, som f.eks. restauranter eller marineservice. Du kan få yderligere oplysninger hos <http://buy.garmin.com> eller ved at kontakte din Garmin forhandler.

Om hukommelseskort

Du kan købe hukommelseskort fra en elektronikudbyder, eller du kan købe forudkonfigureret Garmin kortsoftware (www.garmin.com). Ud over kort- og datalagring kan hukommelseskort også bruges til at lagre filer som f.eks. kort, billeder, geocaching, ruter, waypoints og brugerdefinerede POI'er.

Valgfrit fitnessstilbehør

Du kan bruge det valgfri fitnessstilbehør, herunder en pulsmåler eller en kadencesensor, sammen med enheden. Dette tilbehør bruger ANT+ trådløs teknologi til at sende data til enheden.

Før du kan bruge fitnessstilbehøret sammen med enheden, skal du installere tilbehøret i henhold til de instruktioner, der følger med tilbehøret.

Brug af valgfrit fitnessstilbehør

- Bring enheden inden for 3 m (10 fod) fra ANT+ tilbehøret.
- Vælg **Opsætning > ANT-sensor**.
- Vælg **Pulssensor, Sensor til cykelkadence** eller **Tempe-sensor**.
- Vælg **Til, Fra** eller **Søg efter ny**.
- Tilpas datafelterne for at få vist data for puls eller kadence (*Tilpasning af datafelterne, side 9*).

Tip til parring af ANT+ tilbehør med din Garmin enhed

- Kontroller, at ANT+ tilbehøret er kompatibelt med din Garmin enhed.
- Før du parrer ANT+ tilbehøret med din Garmin enhed, skal du flytte dig 10 m (32,9 fod) væk fra andet ANT+ tilbehør.
- Bring Garmin enheden inden for rækkevidden på 3 m (10 fod) for ANT+ tilbehøret.
- Når du har parret første gang, genkender din Garmin enhed automatisk ANT+ tilbehøret, hver gang det aktiveres. Denne proces gennemføres automatisk, når du tænder for Garmin enheden, og den tager kun få sekunder, når tilbehøret er aktiveret og fungerer korrekt.
- Når parringen er gennemført, modtager din Garmin enhed kun data fra dit tilbehør, og du kan godt nærme dig andet tilbehør.

Instruktioner til udskiftning af hundeenhedens batteri

T5 komponenter

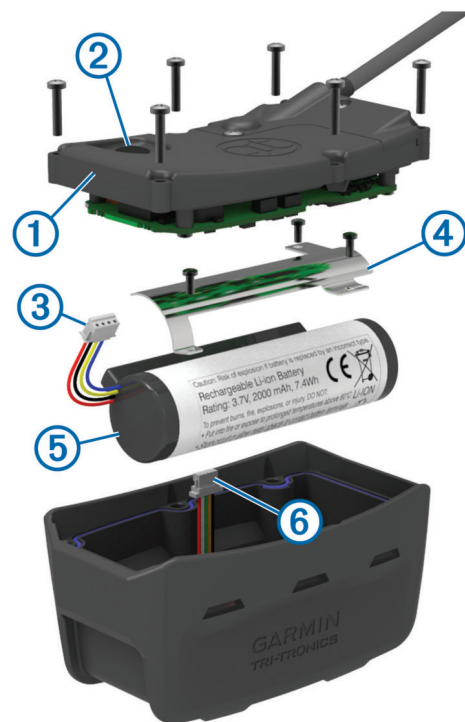

①	Bagdæksel
②	Tænd/sluk-knap
③	Batteristik
④	Batteridæksel
⑤	Batteri
⑥	Strømskik

Sådan fjernes det gamle batteri

Før du udskifter batteriet, skal du rense enheden for snavs og vand. Du skal også have en lille Phillips-skruetrækker ved hånden.

1 Fjern de seks skruer fra bagdækslets ydre kanter.

BEMÆRK: Du skal lade de to indre skruer sidde.

2 Tag bagdækslet af.

3 Frakobl batteristikket og strømstikket.

4 Fjern de skruer, som fastgør batteridækslet.

5 Fjern batteridækslet og batteriet.

Husk batteriets retning. Du skal sætte det nye batteri i på samme måde.

Når du har taget det gamle batteri ud, skal du kontakte din lokale genbrugsstation for oplysninger om korrekt genanvendelse af batteriet.

Isætning af det nye batteri

Før du udskifter batteriet, skal du fjerne det gamle batteri (*Sådan fjernes det gamle batteri, side 13*). Du skal også have en lille Phillips-skruetrækker ved hånden. Du skal muligvis bruge en lille, flad skruetrækker.

1 Du skal isætte det nye batteri i den samme retning som det gamle batteri.

Stikket ① skal vende mod den ende, som er nærmest tænd/sluk-knappen, og det fremspring ②, hvor ledningerne tilsluttes til batteriet, skal vende mod siden med kontakterne til opladerclipsen.

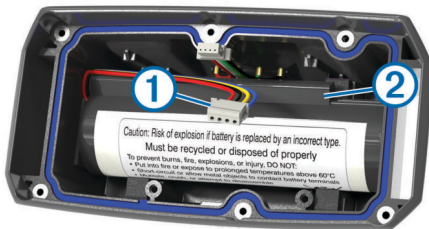

2 Sæt batteridækslet på plads igen.

3 Sæt skruerne tilbage på plads for at fastgøre batteridækslet.

4 Tilslut batteristikket og strømstikket.

Du skal muligvis bruge en flad skruetrækker til at fastgøre stikkene.

5 Vælg tænd/sluk-knappen for at teste tilslutningerne.

Når batteriet er korrekt tilsluttet udsendes der en tone, og status-LED'en blinker grønt.

6 Sluk enheden.

7 Kontroller, at den tætningsring, der er placeret indvendigt i bunddækslet, sidder helt på plads.

8 Sæt bagdækslet tilbage på plads.

9 Sæt de seks skruer tilbage på plads for at fastgøre bagdækslet.

Når du har isat det nye batteri, skal du oplade halsbåndet helt.

Udskiftning af batteriet i T5 mini hundehalsbåndsenheden

Før du kan udskifte batteriet, skal du rense enheden for snavs og vand. Du skal også bruge en lille stjerneskrue-trækker og den sikkerhedsskrue-trækker, som medfølger i batteriudskiftningssættet.

1 Fjern skruerne fra det L-formede dæksel over VHF-antennen.

2 Tag det L-formede dæksel af.

3 Fjern skruerne fra bagdækslets ydre kanter.

4 Tag bagdækslet af.

5 Tag fat i batteritilslutningsledningerne tæt på stikket, og træk stikket vinkelret i forhold til ledningspladen for at koble batteristikket fra enheden.

6 Tag fat i strømtilslutningsledningerne tæt på stikket, og træk stikket parallelt i forhold til ledningspladen for at koble strømstikket fra enheden.

7 Fjern skruerne fra batteripladen.

8 Fjern batteripladen.

9 Tag batteriet ud.

Batteriet sidder godt fast. Det kan være nødvendigt at lirke batteriet ud af bagpladen ved hjælp af en genstand, som ikke må være skarp og ikke må være af metal.

10 Isæt det nye batteri i det forreste rum med batteriets etiketside opad og batteriets forkant placeret under opladerkontaktanten på enheden.

11 Sæt batteripladen på igen, sæt de to skruer i, og stram dem.

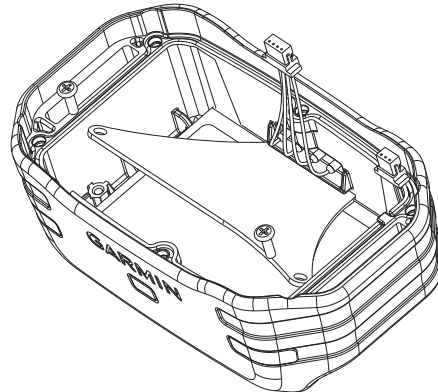

12 Kontroller, at tætningen ikke er beskadiget, og at den er helt på plads i rillen.

13 Tilslut batteristikket og strømstikket til enheden.

Når installationen er foretaget korrekt, smutter stikbenene nemt på plads i stikportene.

14 Sæt bagpladen på igen, sæt skruerne i, og stram dem for at fastgøre bagpladen sikkert.

15 Sæt det L-formede dæksel på igen, sæt skruerne i, og stram dem for at fastgøre den L-formede plade sikkert.

16 Kontroller, at tætningen ikke stikker ud af enheden.

Udskiftning af halsbåndet

Før du udskifter halsbåndet, skal du rense enheden for snavs og vand (*Rengøring af enheden, side 11*).

1 Træk halsbåndet ud af GPS-antennen, VHF-antenneguiden og hundeenheden.

Du skal muligvis hive og trække i halsbåndet for at fjerne det helt. Du skal muligvis løsne skruerne på GPS-antenneetuiet, men lad være med at fjerne dem.

2 Før det nye halsbånd gennem hundeenheden, VHF-antenneguiden og GPS-antennen.

3 Hvis det er nødvendigt, skal du stramme de skruer, som fastgør GPS-antenneetuiet.

VHF-radioinformation

Dette produkt kan kun bruges på specifikke radiofrekvenser, som afhænger af det land, produktet bruges i. Den håndholdte enhed og enheden til hunde gør det muligt for brugeren at installere en anden antenne. Udskiftning af antennen kan resultere i forbedret radioforbindelse og højere strålingsstyrke. Du må ikke anvende enheden med en tredjeparts antenne eller en antenne, der ikke er godkendt af Garmin. Gå til www.garmin.com/tracking-legal for at få flere oplysninger om produktets ydeevne og radiofrekvens, lovligt tilbehør og landenes strømbegrænsninger.

Udskiftning af VHF-antennen i hundehalsbåndenheden

BEMÆRK

Sørg for ikke at bøje det bånd, som tilslutter hovedenhedens hus med GPS-antennen, for meget.

Når dækslet er fjernet, skal du sørge for ikke at berøre forseglingsmaterialet over for VHF-antennen, da dette kan beskadige hundehalsbåndsenhedens vandtætte forsegling.

Før du udskifter VHF-antennen, skal du rense enheden for snavs og vand. Du skal også bruge en lille Phillips-skruetrækker.

- 1 Fjern de 4 skruer ① fra dækslet over VHF-antennen.

BEMÆRK: Du bør notere placeringen af den enkelte korte skrue ②.



- 2 Tag dækslet af.
- 3 Fjern den skrue ③, som fastgør VHF-antennen til bagdækslet.
- 4 Træk hele antennen ud af antenneguiden for at fjerne den gamle antenne.
- 5 Før antenneguiden i en løkke rundt om halsbåndet, og før den nye VHF-antenne gennem guiden. Dette hjælper med til at pege antennen opad.
- 6 Isæt den skrue, som fastgør VHF-antennen til bagdækslet.
- 7 Placer dækslet over VHF-antennen.
- 8 Isæt de 4 skruer i dækslet, og placer den korte skrue i den korrekte position.

Udskiftning af sikringen i køretøjets strømkabel

BEMÆRK

Når du skifter sikringen, skal du passe på, at du ikke taber de små dele, og du skal kontrollere, at de sættes tilbage det korrekte sted. Bilstrømkablet fungerer kun, hvis det er samlet korrekt.

Hvis enheden ikke kan oplades i dit køretøj, skal du muligvis skifte den sikring, der findes i spidsen af biladapteren.

- 1 Drej endestykket ① 90 grader mod uret for at låse op.



TIP: Du skal muligvis bruge en mønt til at fjerne endestykket.

- 2 Fjern endestykket, sølvspidsen ② og sikringen ③.
- 3 Indsæt en ny F-sikring (Fast Blow) med samme strøm, f.eks. 1 A eller 2 A.

- 4 Placer sølvspidsen i endestykket.

- 5 Skub endestykket ind, og drej det 90 grader med uret for at låse det fast på køretøjets strømkabel ④ igen.

Datafelter

Bane: Retningen fra din startposition til en destination. Banen kan vises som en planlagt eller indstillet rute. Du skal være i gang med at navigere, for at disse oplysninger vises.

Barometer: Det aktuelle tryk med kalibrering.

Batteriniveau: Den resterende batterilevetid.

Destinations waypoint: Det sidste punkt på ruten til destinationen. Du skal være i gang med at navigere, for at disse oplysninger vises.

Distance til destination: Den resterende afstand til den endelige destination. Du skal være i gang med at navigere, for at disse oplysninger vises.

Distance til næste: Den resterende distance til det næste retnings- og afstandspunkt på ruten. Du skal være i gang med at navigere, for at disse oplysninger vises.

Drej: Vinkelforskellen (i grader) mellem pejlingen til din destination og din aktuelle kurs. L betyder drej til venstre. R betyder drej til højre. Du skal være i gang med at navigere, for at disse oplysninger vises.

ETA ved destination: Det anslåede klokkeslæt på dagen, hvor du når den endelige destination (justeret efter den lokale tid på destinationen). Du skal være i gang med at navigere, for at disse oplysninger vises.

ETA ved næste: Det anslåede klokkeslæt på dagen, hvor du når det næste waypoint på ruten (justeret efter den lokale tid ved waypointet). Du skal være i gang med at navigere, for at disse oplysninger vises.

Fart: Den aktuelle rejsehastighed.

Fart - gennemsnit i bevægelse: Den gennemsnitlige hastighed i bevægelse siden den seneste nulstilling.

Fart - maksimum: Den højeste hastighed, der er nået siden den seneste nulstilling.

Fart - samlet gennemsnit: Den gennemsnitlige hastighed i bevægelse og stoppet siden den seneste nulstilling.

Glidehældning: Hældningen på tilbagelagt vandret distance til ændringen i lodret distance.

Glidehældning til destination: Den påkrævede glidehældning for at stige ned fra din aktuelle position til destinationshøjden. Du skal være i gang med at navigere, for at disse oplysninger vises.

GPS-nøjagtighed: Fejlmargenen for din nøjagtige position. F.eks. er din GPS-position nøjagtig ned til +/- 3,65 m (12 fod).

GPS-signalstyrke: GPS-satellitens styrke.

Højde: Højden over eller under havets overflade for din aktuelle position.

Højde - maksimum: Den største højde, der er nået siden den seneste nulstilling.

Højde - minimum: Den laveste højde, der er nået siden den seneste nulstilling.

Kadence: Antal omdrejninger for pedalarmeren eller antal skridt pr. minut. Din enhed skal være tilsluttet kadencetilbehør, for at disse data vises.

Klokkeslæt: Det aktuelle klokkeslæt baseret på din aktuelle position og dine tidsindstillinger (format, tidszone og sommertid).

Kursafvigelse: Afvejet afstand til venstre eller højre for den oprindelige rute. Du skal være i gang med at navigere, for at disse oplysninger vises.

Lodret hastighed: Stignings- eller nedstigningshastigheden over tid.

Lodret hastighed til destination: Stignings- eller nedstigningshastigheden til en forudbestemt højde. Du skal være i gang med at navigere, for at disse oplysninger vises.

Markør: En pil peger i retning af det næste retnings- og afstandspunkt eller sving. Du skal være i gang med at navigere, for at disse oplysninger vises.

Næste waypoint: Det næste punkt på ruten. Du skal være i gang med at navigere, for at disse oplysninger vises.

Nedstigning - gennemsnit: Nedstigningens gennemsnitlige lodrette distance.

Nedstigning - maksimum: Den maksimale nedstigningshastighed i fod pr. minut eller meter pr. minut siden den seneste nulstilling.

Nedstigning - samlet: Den samlede højdedestigning siden den seneste nulstilling.

Omgivende tryk: Det ukalibrerede omgivende tryk.

Opdateringshastighed: Den hyppighed, Halsbåndet sender information til den håndholdte enhed.

Opstigning - gennemsnit: Stigningens gennemsnitlige lodrette distance siden den seneste nulstilling.

Opstigning - maksimum: Den maksimale stigningshastighed i fod pr. minut eller meter pr. minut siden den seneste nulstilling.

Opstigning - samlet: Den samlede højdestigning siden den seneste nulstilling.

Position (længde/bredde): Den aktuelle position i længde- og breddegrad uanset den valgte indstilling for positionsformat.

Position (valgt): Den aktuelle position ved brug af den valgte indstilling for positionsformat.

Puls: Din puls i hjerteslag pr. minut (bpm). Enheden skal være sluttet til en kompatibel pulsmåler.

Retning: Retningen fra din aktuelle position til en destination. Du skal være i gang med at navigere, for at disse oplysninger vises.

Retning: Den retning, du bevæger dig i.

Solnedgang: Tidspunktet for solnedgang på din GPS-position.

Solopgang: Tidspunktet for solopgang på din GPS-position.

Tid til destination: Den anslåede resterende tid, inden du når destination. Du skal være i gang med at navigere, for at disse oplysninger vises.

Tid til næste: Den anslåede resterende tid, inden du når det næste retnings- og afstandspunkt på ruten. Du skal være i gang med at navigere, for at disse oplysninger vises.

Til kurs: Den retning, du skal bevæge dig i, for at komme tilbage til ruten. Du skal være i gang med at navigere, for at disse oplysninger vises.

Triptæller: En løbende beregning af tilbagelagt distance for alle ture. Denne måling slettes ikke ved nulstilling af tripdata.

Triptæller: En løbende beregning af den tilbagelagte distance siden den sidste nulstilling.

Trip tid - bevægelse: En løbende beregning af den tid, du har bevæget dig, siden den seneste nulstilling.

Trip tid - stoppet: En løbende beregning af den tid, du ikke har bevæget dig, siden den seneste nulstilling.

Trip tid - total: En løbende beregning af den tid, du har bevæget dig og ikke bevæget dig, siden den seneste nulstilling.

VMG (Velocity Made Good): Hastigheden, hvormed du nærmer dig en destination langs en rute. Du skal være i gang med at navigere, for at disse oplysninger vises.

Fejlfinding

Min håndholdte enhed reagerer ikke

Hvis den håndholdte enhed holder op med at reagere, kan du nulstille den.

BEMÆRK: Dette sletter ikke dine data eller indstillinger.

- 1 Tag batterierne ud.
- 2 Sæt batterierne i igen (*Isætning af batterier, side 1*).

Mine hundehalsbåndsenheder har id'er, som er i konflikt med hinanden

Hver af de hunde, du sporer, har sit eget id-nummer. Hvis to hunde inden for den håndholdte enheds rækkevidde har samme id, advarer den håndholdte enhed dig om konflikt mellem id-signaler. Følg vejledningen på skærmen for at løse konflikten.

Hvis det er muligt, skal du lade den håndholdte enhed tildele id'er automatisk. Du kan om nødvendigt tildele et nyt id-nummer til en hund.

Min håndholdte enhed rapporterer ikke gøen

BEMÆRK: Denne funktion er ikke tilgængelig i alle områder.

Funktionen til registrering af gøen virker ikke, hvis hundehalsbåndsenheden ikke er sat korrekt på. Du skal placere hundehalsbåndsenheden i nærheden af hundens stemmebånd eller stramme enheden til (*Fastgørelse af Halsbåndet på hunden, side 2*).

Sådan får du flere oplysninger

Du finder flere oplysninger om dette produkt på Garmin webstedet.

- Gå til www.garmin.com/astro.
- Gå til www.garmin.com/outdoor.
- Gå til <http://buy.garmin.com>, eller kontakt din Garmin forhandler for at få oplysninger om valgfrt tilbehør og reservedele.

Registrering af din enhed

Hjælp os med at give dig bedre support ved at gennemføre vores onlineregistrering i dag.

- Gå til garmin.com/express.
- Opbevar den originale købskvittering eller en kopi på et sikkert sted.

Indeks

A

alarmer
 alarmpunkter 7
 hund 3
 marine 10, 11
 toner 9
 ur 7
alarmpunktsalarm 7
almanak 7
ANT+ sensorer, parre 13
arealberegning 7

B

baggrundslys 2, 9
baner, markør 6
BaseCamp 4, 9, 12, 13
batteri 11–13
 installere 1
 levetid 9
 maksimere 9
 opbevaring 12
 udskifte 13, 14
brugerdata, slette 13

C

chirp 8, 10
computer, tilslutte 12

D

data, deling 6
datafelter 6, 9
dele data 6
downloade, geocaches 8

E

enhed, registrering 16
enheds-ID 11

F

fejlfinding 16
 hundesignaler 16
 registrering af gøen 16
filer, overføre 8, 12
flok, markere 4

G

Garmin Express 11
 opdatering af software 11
 registrering af enheden 11
geocaches 8
 downloade 8
 indstillinger 10
GPS 8
 indstillinger 9

H

halsbånd 4
 fastgørelse 2
 låse 4
 oplade 2
 udskifte halsbånd 14
 udskiftning af batteri 13, 14
 VHF-antenne 1, 15
hovedmenu, tilpasse 9
hukommelseskort 12, 13
hund 3
 alarmer 3
 indstillinger 9
 navigere til 3
 oplysninger 3, 6
 spor 3, 13
 sporing 3, 4
 statistik 3
 status 3
 tilføje 3
 type 3
Højde 5, 7
 plot 7

højdemåler 10
 kalibrere 7

I

ikoner 3
indstillinger 9, 10

J

jagt- og fiskeritider 7

K

kalender 7
kalibrere, højdemåler 7
kompas 6
 indstillinger 10
 kalibrere 6
 navigering 6
kort 4, 6
 datafelter 6
 indstillinger 9, 10
 navigation 6
 opdatere 11
 orientering 6, 9
 valgfri 13
 zoom 3, 9

L

lysstyrke 2
låse, taster 1

M

marine, alarmopsætning 10
microSD-kort. Se hukommelseskort
måleenheder 10

N

navigation 3, 6, 7
 højdemåler 7
 højdemåler 7
 navn, redigere 3
 nulstilling af enheden 16

O

opdateringer, software 11
oplade, halsbånd 2
overføre
 filer 8, 12
 spor 13

P

parre, ANT+ sensorer 13
pejlingsmarkør 6
produktregistrering 11, 16
profiler 9
 redigere 9
 slette 9

R

radiofrekvenser 14
radiokommunikation 4
redningstilstand 8
registrering af enheden 11, 16
registrering af gøen 8
rejseoplysninger
 nulstille 7
 vise 7
rengøring af enheden 11
reservedele 13–15
ruteplanlægning. Se ruter
ruter 5
 indstillinger 10
 navigering 5
 oprette 5
 redigere 5
 slette 5

S

satellitsignaler 8
 opfange 2
Sight 'N Go 7
sigtelinjeradiokommunikation 4
sikring, ændre 15

skærm. Se også baggrundslys
 indstillinger 9
 lysstyrke 2
 rengøring 11

Slette

alle brugerdata 13
 profiler 9

Software

opdatere 11
opdateringer 11
specifikationer 11
spor 3, 5, 6
 gemme 6
 indstillinger 9, 10
 navigering 6
 optage 5

Støpur

strømkabler, udskifte sikringen 15
søge efter positioner 7

T

tastatur 2
taster 1
 låse 1
tidsindstillinger 10
tidspunkter for solopgang og solnedgang 7
tilbehør 13, 16
tilføje en hund 3
toner 9
TracBack 6
tænd/sluk-knap 2

U

USB
 frakoble 13
 lagerenhedstilstand 12
 overføre filer 12
 stik 1

V

VHF-antenne 15
VIRB fjernbetjening 9

W

waypoints 4, 7
 gemme 4
 navigering 4
 projicering 5
 redigere 4, 5
 slette 5
WAAS 9

Z

zoome, kort 3

