

GARMIN[®]

Alpha[®] 100 med T5/T5 mini



Brugervejledning

© 2014 Garmin Ltd. eller dets datterselskaber

Alle rettigheder forbeholdes. I henhold til lovgivningen om ophavsret må denne vejledning ikke kopieres, helt eller delvist, uden skriftligt samtykke fra Garmin. Garmin forbeholder sig retten til at ændre eller forbedre sine produkter og til at ændre indholdet af denne vejledning uden at være forpligtet til at varsle sådanne ændringer og forbedringer til personer eller organisationer. Gå til www.garmin.com for at finde aktuelle opdateringer og supplerende oplysninger om brugen af dette produkt.

Garmin®, Garmin logoet, Alpha®, ANT+®, BlueChart®, City Navigator® og VIRB® er varemærker tilhørende Garmin Ltd. eller dets datterselskaber, registreret i USA og andre lande. BaseCamp™, Garmin Express™ og tempe™ er varemærker tilhørende Garmin Ltd. eller dets datterselskaber. Disse varemærker må ikke anvendes uden udtrykkelig tilladelse fra Garmin.

microSD™ og microSDHC logoet er varemærker tilhørende SD-3C, LLC. Windows® og Windows NT® er registrerede varemærker tilhørende Microsoft Corporation i USA og andre lande. Mac® er et varemærke tilhørende Apple Computer, Inc., registreret i USA og andre lande.

Rettighederne til øvrige varemærker og handelsnavne tilhører de respektive ejere.

Indholdsfortegnelse

Sådan kommer du i gang	1
Opsætning af Alpha systemet.....	1
Oversigt over enheder.....	1
Alpha 100 Håndholdt enhed.....	1
Hundehalsbåndsenhed.....	1
Sådan får du flere oplysninger.....	1
Registrering af din enhed.....	1
Isætning af batteripakken.....	1
Opladning af den håndholdte enhed.....	1
Opladning af hundehalsbåndsenheden.....	2
Aktivering af enhederne.....	2
Slukning af enhederne.....	2
Modtagelse af satellitsignaler.....	2
Brug af touchscreen.....	2
Låsning af berøringsskærmen.....	2
Oplåsning af berøringsskærmen.....	2
Opsætning af hundehalsbåndsenheden	2
Metoder til at tilføje en hundehalsbåndsenhed til en håndholdt enhed.....	2
VHF-radioinformation.....	3
Tilføjelse af en hund ved hjælp af trådløs parring.....	3
Tilføjelse af en hund ved hjælp af sporings- og træningskoderne.....	3
Trådløs deling af en hund.....	3
Redigering af hundeplysninger.....	3
Nulstilling af statistik og spor for en hund.....	3
Ændring af hundespors længde.....	3
Ændring af hundens navn.....	3
Ændring af farven på hundens spor.....	3
Ændring af hundens type.....	4
Ændring af hunde-id.....	4
Indstilling af hundearmer.....	4
Fjernelse af en hund.....	4
Fastgørelse af halsbåndet på hunden.....	4
Aktivering af registrering af gøen.....	4
Kommunikation med halsbåndet.....	4
Start af dvaletilstand.....	4
Afslutning af dvaletilstand.....	4
Hundesporing	5
Sporing af din hund på kortet.....	5
Sporing og træning af en hund samtidigt.....	5
Ikoner for hundestatus.....	5
Hundesporingskompas.....	5
Navigation til din hund.....	5
Sporing med BaseCamp™ BaseStation.....	5
Sporingssystem til hunde.....	5
Sådan sættes al sporing af hunde på pause.....	5
Positionsalarm.....	5
Indstilling af en geo-hegnsalarm.....	6
Indstilling af en radiusalarm.....	6
Redigering af positionsalarm.....	6
Hundetræning	6
Træningsmetoder.....	6
Opsætning af træningsknapperne for én hund.....	6
Tilpasning af træningsknapperne.....	6
Sporing af kontakter	6
Tilføjelse af en kontakt ved brug af MURS/VHF.....	6
Tilføjelse af en kontakt ved hjælp af et kontakt-id.....	7
Udsendelse af en nødalarm.....	7
Send en meddelelse til dine kontakter.....	7
Sporing af en kontakt.....	7
Sådan finder du dit kontakt-id.....	7
Ændring af dit kontakt-id.....	7
Opdatering af et kontakt-id.....	7
Jagt med Alpha systemet	7
Markering af din bils position.....	7
Markering af en flok.....	7
Aktivering af halsbåndsløset.....	7
Sådan aktiveres redningstilstanden.....	8
Waypoints, ruter og spor	8
Waypoints.....	8
Markering af din aktuelle position.....	8
Markering af et waypoint ved hjælp af kortet.....	8
Redigering af et waypoint.....	8
Ændring af et waypoints position til din aktuelle position.....	8
Flytning af et waypoint på kortet.....	8
Følgelse af nøjagtigheden for et waypoints position.....	8
Projiceret af et waypoint.....	8
Sletning af et waypoint.....	8
Ruter.....	8
Oprettelse af en rute.....	8
Redigering af navnet på en rute.....	8
Navigering via en gemt rute.....	8
Redigering af en rute.....	8
Sådan vender du en rute om.....	9
Visning af en rute på kortet.....	9
Visning af den aktive rute.....	9
Sletning af en rute.....	9
Spor.....	9
Registrering af sporlog.....	9
Visning af oplysninger om sporet.....	9
Visning af Højdeplot af et spor.....	9
Navigering til begyndelsen af et spor.....	9
Ændring af sporfarve.....	9
Sådan gemmer du det aktuelle spor.....	9
Lagring af en position på et spor.....	9
Sådan rydder du det aktuelle spor.....	9
Sådan sletter du et spor.....	9
Arkivering af et gemt spor.....	9
Automatisk arkivering af spor.....	9
Afsendelse og modtagelse af data trådløst.....	9
Navigation	10
Kort.....	10
Måling af afstand på kortet.....	10
Kompas.....	10
Kalibrering af kompas.....	10
Navigation med pejlingsmarkør.....	10
Kursmarkør.....	10
Menuen Find.....	10
Søgning efter et waypoint ud fra navnet.....	10
Søgning efter et waypoint tæt på et andet waypoint.....	10
Navigation med Sight 'N Go.....	10
Højdeplot.....	10
Kalibrering af den barometriske højdemåler.....	10
Navigering til et punkt på plottet.....	10
Ændring af plottype.....	10
Nulstilling af højdeplot.....	11
Tripcomputer.....	11
Nulstilling af tripcomputeren.....	11
Programmer	11
Indstilling af en alarmpunktsalarm.....	11
Beregning af størrelsen på et område.....	11
Visning af kalender og almanak.....	11
Indstilling af en alarm.....	11
Åbning af stopur.....	11
Siden Satellit.....	11
Ændring af satellitvisningen.....	11
Deaktivering af GPS.....	11

Simulering af en position	11
VIRB® Fjernbetjening	11
Sådan styrer du et VIRB actionkamera med din håndholdte enhed	11
Sådan styrer du et VIRB actionkamera med din hundehalsbåndsenhed	11
Tilpasning af din enhed	12
Tilpasning af hovedmenuen	12
Tilpasning af datafelterne	12
Aktivering af kortets datafelter	12
Systemindstillinger	12
Indstillinger for hund	12
Kontaktindstillinger	12
Displayindstillinger	12
Kalibrering af berøringskærmen	12
Indstillinger for udseende	12
Indstilling af enhedstoner	12
Kortindstillinger	12
Avancerede kortindstillinger	12
Indstillinger for spor	13
Ruteindstillinger	13
Ændring af måleenhed	13
Tidsindstillinger	13
Indstillinger for positionsformat	13
Indstillinger for retning	13
Indstillinger af højdemåler	13
Indstillinger for marinekort	13
Enhedsoplysninger	13
Visning af enhedsoplysninger	13
Support og opdateringer	13
Support og opdateringer	14
Opdatering af softwaren	14
Vedligeholdelse af enheden	14
Rengøring af enheden	14
Rengøring af berøringskærmen	14
Specifikationer	14
Alpha 100 Specifikationer på håndholdt enhed	14
T5 hundehalsbåndsenhed, specifikationer	14
T5 mini hundehalsbåndsenhed, specifikationer	14
Batterioplysninger	14
Langtidsopbevaring	14
Sådan maksimerer du batteriets levetid	15
Spar energi under opladning af enheden	15
Datahåndtering	15
Filtyper	15
Installation af et hukommelseskort	15
Tilslutning af den håndholdte enhed til en computer	16
Tilslutning af halsbåndet til en computer	16
Overførsel af hundespør til BaseCamp	16
Sletning af filer	16
Frakobling af USB-kablet	16
Appendiks	16
Tilbehør og reservedele	16
Køb af tilbehør	16
ANT+ sensorer	16
T5 Vejledning til udskiftning af batteri	17
Udskiftning af batteriet i hundehalsbåndsenheden	17
Udskiftning af halsbåndet	18
Udskiftning af VHF-antennen i hundehalsbåndsenheden	18
Udskiftning af sikringen i køretøjets strømkabel	18
Indstillinger for datafelter	18
Indeks	20

Sådan kommer du i gang

⚠ ADVARSEL

Se guiden *Vigtige produkt- og sikkerhedsinformationer* i æsken med produktet for at se produktadvarsler og andre vigtige oplysninger.

Opsætning af Alpha systemet

BEMÆRK

Brug ikke en radio med kraftig effekt (over 5 watt) tæt på enheden. Det kan medføre uoprettelig skade på enheden.

Inden du kan bruge den håndholdte Alpha enhed og T5 hundehalsbåndsenheden, skal du konfigurere enhederne.

- 1 Sæt batteriet i den håndholdte enhed (*Isætning af batteripakken*, side 1).
- 2 Oplad den håndholdte enhed (*Opladning af den håndholdte enhed*, side 1).
- 3 Oplad hundehalsbåndsenheden (*Opladning af hundehalsbåndsenheden*, side 2).
- 4 Tænd enhederne (*Aktivering af enhederne*, side 2).
- 5 Hvis det er nødvendigt, skal du tilføje hundehalsbåndsenheden til den håndholdte enhed (*Tilføjelse af en hund ved hjælp af trådløs paring*, side 3).
- 6 Find satellitsignaler (*Modtagelse af satellitsignaler*, side 2).
- 7 Sæt Halsbåndet på hunden (*Fastgørelse af Halsbåndet på hunden*, side 4).

Oversigt over enheder

Alpha 100 Håndholdt enhed



①	GPS-antenne
②	VHF-radioantenne
③	Øvelsestaster
④	Tænd/sluk-knap
⑤	Monteringsryg
⑥	microSD™ stik til hukommelseskort (under batteridækslet)
⑦	D-ring på batteridæksel
⑧	Mini-USB-port (under vejrhætten)

Hundehalsbåndsenhed

BEMÆRK: Din hundehalsbåndsenhed kan se anderledes ud end den på billedet.



①	VHF-antenne
②	GPS-antenne
③	Tænd/sluk-knap
④	Status-LED og blinkende signal-LED'er

Sådan får du flere oplysninger

Du finder flere oplysninger om dette produkt på Garmin® webstedet.

- Gå til www.garmin.com/alpha.
- Gå til www.garmin.com/outdoor.
- Gå til www.garmin.com/learningcenter.
- Se brugervejledningen til din hundehalsbåndsenhed for at få yderligere oplysninger.
- Gå til buy.garmin.com, eller kontakt din Garmin forhandler for at få oplysninger om valgfrit tilbehør og reservedele.

Registrering af din enhed

Hjælp os med at give dig bedre support ved at gennemføre vores onlineregistrering i dag.

- Gå til garmin.com/express.
- Opbevar den originale købskvittering eller en kopi på et sikkert sted.

Isætning af batteripakken

- 1 Drej D-ringen mod uret, og træk op i den for at fjerne dækslet.
- 2 Find metalkontakterne i enden af litiumionbatteriet.
- 3 Isæt batteriet i rummet, med kontakterne først.



- 4 Tryk batteriet på plads.
- 5 Sæt batteridækslet på igen, og drej D-ringen med uret.

Opladning af den håndholdte enhed

BEMÆRK

For at forebygge korrosion skal du tørre USB-porten, beskyttelsehætten og det omgivende område grundigt før opladning eller tilslutning til en pc.

Batteriet skal oplades helt, før det bruges første gang. Opladning af et helt afladet batteri tager ca. 2 timer.

BEMÆRK: Enheden kan ikke oplades, hvis temperaturen ligger uden for området fra 0° til 40°C (32° til 104°F).

- 1 Løft vejrhætten ①.



- 2 Sæt det lille stik på strømkablet i mini-USB-porten ② på enheden.
- 3 Tilslut den anden ende af strømkablet til en egnet strømkilde. LCD-displayet på den håndholdte enhed viser det aktuelle batteriopladningsniveau. Opladningen er fuldført, når batteriopladningsikonet holder op med at blinke.

Opladning af hundehalsbåndsenheden

BEMÆRK

Du kan forebygge korrosion ved at tørre opladningskontakterne og det omkringliggende område, før du tilslutter opladerclipsen.

BEMÆRK: Din hundehalsbåndsenhed kan se anderledes ud end den på billedet.

Batteriet skal oplades helt, før det bruges første gang. Opladning af et helt afladet batteri tager ca. fem timer.

- 1 Sæt opladerclipsen ① på enheden ②.

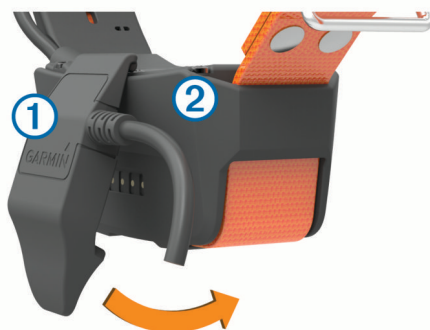

- 2 Sæt det lille stik på strømkablet i mini-USB-porten på opladerclipsens kabel.
- 3 Tilslut strømkablet til en strømkilde. Status-LED'en lyser konstant rødt, når halsbåndet oplades.
- 4 Når status-LED'en skifter til at lyse grønt, skal du fjerne opladerclipsen fra halsbåndet.

Aktivering af enhederne

- På den håndholdte enhed skal du holde tænd/sluk-knappen nede, indtil LCD-displayet tændes.
- På hundehalsbåndsenheden skal du holde tænd/sluk-knappen nede, indtil status-LED'en blinker, og halsbåndet bipper.

Slukning af enhederne

- Hold tænd/sluk-knappen nede på den håndholdte enhed, indtil LCD-skærmen slukker.
- Hold tænd/sluk-knappen på hundehalsbåndsenheden nede, indtil status-LED-indikatoren bliver rød.









Modtagelse af satellitsignaler

Både halsbåndsenheden og den håndholdte enhed skal finde satellitsignaler, før du sætter halsbåndet på hunden. Det kan tage nogle minutter at opfange satellitsignaler.

- 1 Gå udendørs i et åbent område.
- 2 Tænd begge enheder (*Aktivering af enhederne, side 2*).
- 3 Vælg tænd/sluk-knappen på den håndholdte enhed.  viser GPS-signalstyrken.

Når halsbåndet har opfanget satellitsignaler, blinker status-LED'en grønt to eller tre gange.

Brug af touchscreen

- Vælg  for at åbne programskuffen.
- Vælg  for at åbne en menu.
- Vælg  for at lukke siden og gå tilbage til den forrige side.
- Hvis du er mere end én menu væk fra startskærmen, kan du holde  nede for at gå tilbage til startskærmen.
- Vælg  for at vende tilbage til den forrige side.
- Vælg  for at gemme dine ændringer og lukke siden.
- Vælg  og  for at rulle.
- Vælg  for at søge efter navn.

Låsning af berørings-skærmen

Du kan forebygge utilsigtede skærmtryk ved at låse skærmen.

- 1 Vælg tænd/sluk-knappen.
- 2 Vælg .

Oplåsning af berørings-skærmen

- 1 Vælg tænd/sluk-knappen.
- 2 Vælg .

Opsætning af hundehalsbåndsenheden

Metoder til at tilføje en hundehalsbåndsenhed til en håndholdt enhed

Hvis du købte hundehalsbåndsenheden og den håndholdte enhed hver for sig, skal du tilføje hundehalsbåndsenheden til den håndholdte enhed. Du kan tilføje op til 20 hundehalsbåndsenheder til én håndholdt enhed.

Brug af MURS/VHF: Giver dig mulighed for at tilføje en hundehalsbåndsenhed, efter du har sat hundehalsbåndsenheden i parringstilstand ved at trykke på tænd/sluk-knappen.

Denne metode er nyttig, når du tilføjer et nyt tilbehørshalsbånd til systemet, inden du tager af sted på jagt (*Tilføjelse af en hund ved hjælp af trådløs parring, side 3*).

Indtastning af sporings- og træningskoder: Giver dig mulighed for at tilføje en hundehalsbåndsenhed, som du ikke ejer, og som ikke er i området. Hundens ejer skal bestemme, om du kun kan spore hunden eller både kan spore og træne hunden. Denne metode kræver, at hundens ejer finder og kommunikerer koderne til den person, der tilføjer hundehalsbåndsenheden.

Denne metode er nyttig, hvis du ønsker at tilføje en hundehalsbåndsenhed under en jagt, men ikke er i nærheden af hunden. Du kan for eksempel tilføje en hundehalsbåndsenhed, som tilhører en anden i dit jagtselskab, selvom du ikke ejer hundehalsbåndsenheden (*Tilføjelse af en hund ved hjælp af sporings- og træningskoderne, side 3*).

BEMÆRK: Denne funktion varierer afhængigt af typen af hundehalsbåndsenhed og funktionens tilgængelighed i dit område. Enten får du kun vist sporingskoder, eller også får du vist både sporings- og træningskoder.



Trådløs deling ved hjælp af ANT+® trådløs teknologi: Giver dig mulighed for at tilføje en hundehalsbåndsenhed, som du ikke ejer, og som ikke er i området. Hundens ejer skal bestemme, om du kun kan spore hunden eller både kan spore og træne hunden. Denne metode kræver ikke, at hundens ejer finder og kommunikerer koderne til den person, der tilføjer hundehalsbåndsenheden. Denne metode tilføjer også hundeoplysninger, f.eks. hundens navn, kommunikationsindstillinger og startposition, fra den håndholdte afsenderenhed til din enhed. De to håndholdte enheder skal være inden for en rækkevidde på 3 m (10 fod) for at kunne dele data trådløst.

Denne metode er nyttig, hvis du ønsker at tilføje en hundehalsbåndsenhed under en jagt, men ikke er i nærheden af hunden. Det kan f.eks. være, hvis hundene allerede er blevet sluppet løs, og du er i nærheden af den hundeejer, som kan dele hunden trådløst (*Trådløs deling af en hund, side 3*).

VHF-radioinformation

Dette produkt kan kun bruges på specifikke radiofrekvenser, som afhænger af det land, produktet bruges i. Den håndholdte enhed og enheden til hunde gør det muligt for brugeren at installere en anden antenne. Udskiftning af antennen kan resultere i forbedret radioforbindelse og højere strålingsstyrke. Du må ikke anvende enheden med en tredjeparts antenne eller en antenne, der ikke er godkendt af Garmin. Gå til www.garmin.com/tracking-legal for at få flere oplysninger om produktets ydeevne og radiofrekvens, lovligt tilbehør og landenes strømbegrænsninger.

Tilføjelse af en hund ved hjælp af trådløs parring

- 1 Hvis hundehalsbåndsenheden er tændt, skal denne slukkes (*Slukning af enhederne, side 2*).
- 2 Hold  nede, indtil hundehalsbåndsenheden udsender to bip lige efter hinanden (ca. 2 sekunder), og slip derefter .
Status-LED'en blinker grønt med hurtige intervaller. Hundehalsbåndsenheden er nu klar til at oprette forbindelse, eller blive parret, med en håndholdt enhed.
- 3 På den håndholdte enhed vælges **Hundeliste > Tilføj hund**.
- 4 Hold hundehalsbåndsenheden tæt på den håndholdte enhed, og vælg **Ja**.
- 5 Efter det er lykkedes at tilføje hundehalsbåndsenheden, indtastes navnet på hunden, og der vælges **✓ > OK**.

Tilføjelse af en hund ved hjælp af sporings- og træningskoderne

BEMÆRK: Denne funktion varierer afhængigt af typen af hundehalsbåndsenhed og funktionens tilgængelighed i dit område.

Inden du kan tilføje en hund ved hjælp af sporings- og træningskoderne, skal hundens ejer finde sporings- og træningskoderne (*Sådan finder du hundens id og sporings- og træningskoder, side 3*) og oplyse dem til dig.

Hvis du ikke er i nærheden af den hund, du ønsker at tilføje, eller ikke kan sætte halsbåndet i parringstilstand, kan du tilføje hunden ved hjælp af sporings- og træningskoderne.

- 1 Vælg **Tilføj hund**.
- 2 Når du bliver spurgt, om du er i nærheden af halsbåndet, skal du vælge **Nej**.
- 3 Når du bliver spurgt, om du kender sporings- og træningskoderne, skal du vælge **Ja**.
- 4 Indtast sporings- eller træningskoden for halsbåndet, og vælg **✓**.

Hundens sporingskode giver dig mulighed for at spore hunden. Hundens træningskode giver dig mulighed for både at spore og træne hunden.

- 5 Indtast hundens navn, og vælg **✓ > OK**.

Sådan finder du hundens id og sporings- og træningskoder

Du kan dele en hunds sporingskode, så en anden person kan se din hunds position med kortet og hundesporingskompasset. Du kan også dele en hunds træningskode, så en anden person kan spore din hund og træne (korrigere) din hund.

- 1 Vælg **Hundeliste**.
- 2 Vælg en hund.
- 3 Vælg **Vis info**.

Trådløs deling af en hund

Inden du kan dele data trådløst via ANT+, skal din håndholdte Alpha enhed være inden for en afstand på 3 m (10 fod) til den anden håndholdte enhed.

- 1 Vælg **Hundeliste**.
- 2 Vælg den hund, der skal deles.
- 3 Vælg **Del trådløst**.
- 4 Vælg en funktion:
 - Hvis du vil tillade, at en anden person kan spore din hunds position med kortet og hundekompasset, skal du vælge **Kun spor**.
 - Hvis du vil tillade, at en anden person kan spore din hund og korrigere dens adfærd, skal du vælge **Spor og træn**.
- 5 På den anden håndholdte enhed skal du vælge **Hundeliste > ≡ > Modtag trådløst**.

Redigering af hundeoplysninger

Nulstilling af statistik og spor for en hund

Det kan være en god ide at slette hundens statistik og spor før en ny jagt.

- 1 Vælg **Hundeliste**.
- 2 Vælg en hund.
- 3 Vælg **Vis info > Nulstil > Ja**.

Ændring af hundesporer længde

Du kan justere længden af de hundespor, som vises på kortet. Ved at vise færre spor på kortet kan du gøre kortvisningen minder rodet. Ændring af længden på det spor, som vises på kortet, påvirker ikke de spor, som gemmes i den interne hukommelse.

- 1 Vælg **Opsætning > Hunde > Hundespor på kort**.
- 2 Vælg en indstilling for at vise mere eller mindre af sporene på kortet.

Ændring af hundens navn

- 1 Vælg **Hundeliste**.
- 2 Vælg en hund.
- 3 Vælg **Vis info**.
- 4 Vælg hundens navn.
- 5 Indtast navnet, og vælg **✓ > OK**.

Ændring af farven på hundens spor

Du kan ændre farven på hundens spor. Det er nyttigt, at sporets farve matcher halsbåndets farve, hvis det er muligt.

- 1 Vælg **Hundeliste**.
- 2 Vælg en hund.
- 3 Vælg **Vis info**.
- 4 Vælg den farvede firkant ud for hundens navn.
- 5 Vælg en farve.

Ændring af hundens type

Før du kan ændre hundens type, skal du tænde hundehalsbåndsenheden og placere den inden for rækkevidden af den håndholdte enhed.

- 1 Vælg **Hundeliste**.
- 2 Vælg en hund.
- 3 Vælg **Vis info** > ≡ > **Skift hundetype**.
- 4 Vælg en hundetype.

Ændring af hunde-id

Før du kan ændre hunde-id, skal du tænde hundehalsbåndet og placere den inden for rækkevidden af den håndholdte enhed.

Hvis du oplever interferens fra andre håndholdte enheder i området, er det muligvis nødvendigt at ændre hunde-id.

- 1 Vælg **Hundeliste**.
- 2 Vælg en hund.
- 3 Vælg **Vis info**.
- 4 Vælg ≡ > **Skift id**.
- 5 Vælg et tilgængeligt id.

Hvis en anden håndholdt enhed sporer denne hund, vil du opnå det bedste resultat ved at fjerne hunden fra enheden og anvende sporings- og træningskoderne (*Tilføjelse af en hund ved hjælp af sporings- og træningskoderne, side 3*) eller dele trådløst via ANT+ (*Trådløs deling af en hund, side 3*) for at tilføje hunden igen.

Indstilling af hundearmer

Du kan justere, hvordan den håndholdte enhed giver dig besked, når hunden udfører bestemte handlinger.

- 1 Vælg **Opsætning** > **Hunde** > **Hundearmer**.
- 2 Vælg en alarm.
- 3 Vælg handlingen på den håndholdte enhed for den specifikke alarm.
- 4 Gentag trin 2 og 3 efter behov.

Fjernelse af en hund

- 1 Vælg **Hundeliste**.
- 2 Vælg en hund.
- 3 Vælg **Fjern**.

Fastgørelse af Halsbåndet på hunden

⚠ FORSIGTIG

Sprøjt ikke enheden eller Halsbåndet med skrappe kemikalier herunder men ikke begrænset til spray mod lopper og flåter. Sørg altid for, at spray mod lopper eller flåter er helt tør, før du sætter Halsbåndet på hunden. Små mængder af skrappe kemikalier kan beskadige plastikomponenter og laminat på Halsbåndet.

Før du kan sætte Halsbåndet på hunden, skal du parre den håndholdte enhed og Halsbåndet (*Tilføjelse af en hund ved hjælp af trådløs paring, side 3*) og opfange satellitsignaler (*Modtagelse af satellitsignaler, side 2*).

- 1 Placer Halsbåndet med VHF-antennen opad, GPS-antennen nedad og LED-indikatorerne nedad.
- 2 Placer Halsbåndet midt på hundens hals.
- 3 Stram remmen, så den sidder fast på hundens hals.

BEMÆRK: Halsbåndet skal sidde til, så det ikke kan rotere eller glide på hundens hals. Hunden skal kunne synke mad og vand som normalt. Du bør holde øje med hundens adfærd for at sikre dig, at Halsbåndet ikke er for stramt.

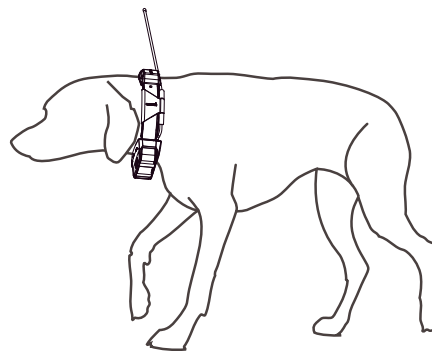

- 4 Hvis remmen er for lang, skal du skære det overskydende fra, men sørg for, at der er mindst 7,62 cm (3 tommer) tilbage.

Aktivering af registrering af gøen

BEMÆRK: Denne funktion er ikke tilgængelig i alle områder.

Vælg **Opsætning** > **Hunde** > **Registrering af gøen**.

Der vises et ikon for gøen på hundesporingssiden og kortsiden.

Når hundehalsbåndsenheden er aktiveret og sat korrekt på hunden (*Fastgørelse af Halsbåndet på hunden, side 4*), registrerer den automatisk gøen. Efter aktivering af registrering af gøen kan du indstille enheden til at sende en alarm ved gøen (*Indstilling af hundearmer, side 4*).

Kommunikation med Halsbåndet

Sørg for at have en ligtelinje uden forhindringer mellem din håndholdte enhed og hundehalsbåndsenheden for at opnå det bedste kommunikationssignal. Du opnår de bedste sigtelinje forhold, hvis du bevæger dig til det højeste punkt i området (f.eks. toppen af en bakke).

Bedst	
God	
Dårlig	

Start af dvaletilstand

Før du kan aktivere dvaletilstand, skal du spore din hunds position ved hjælp af T5 mini hundehalsbåndsenheden.

Når den er forbundet med den håndholdte Alpha enhed, kan T5 mini hundehalsbåndsenheden sættes i dvaletilstand for at spare på batteriet, mens du ikke aktivt sporer din hund.

- 1 Vælg **Hundeliste**.
- 2 Vælg en hund.
- 3 Vælg **Vis info** > ≡ > **Halsbåndsdvaletilstand** > **Dvale**.

På siden med hundeplysninger skifter Opdateringshastighed til Dvaletilstand.

Afslutning af dvaletilstand

Du kan deaktivere dvaletilstand på T5 mini hundehalsbåndsenheden, mens du ikke aktivt sporer din hund.

- 1 Vælg **Hundeliste**.
- 2 Vælg en hund.
- 3 Vælg **Vis info** > ≡ > **Halsbåndsdvaletilstand** > **Vågen**.

På siden med hundeplysninger skifter Dvaletilstand til tilstanden Opdateringshastighed.

Hundesporing

Med den håndholdte enhed kan du spore din hund ved hjælp af sporingskompasset eller kortet. Kortet viser din position samt hundens position og spor. Kompasnålen angiver retningen mod hundens aktuelle position.



Sporing af din hund på kortet

Før du kan spore en hund på kortet, skal du tilføje den til den håndholdte enhed (*Tilføjelse af en hund ved hjælp af trådløs parring, side 3*).

Du kan se hundens position på kortet.

1 Vælg  på skærmen Hjem.



2 Vælg om nødvendigt  og  for at zoome ind og ud på kortet.

TIP: Vælg om nødvendigt  for at spore hunden ved hjælp af hundesporingskompasset (*Hundesporingskompasset, side 5*).

Sporing og træning af en hund samtidigt





BEMÆRK: Denne funktion findes kun på hundehalsbåndsenheder, der har træningsfunktioner.

Når du sporer og træner flere hunde, kan du aktivere enheden til at vise én hund ad gangen, og du kan sikre, at den hund, der ses på kompasset, er den samme hund, der trænes.

1 Vælg  >  > **Listesynsynchronisering til.**

2 Vælg  og  for at gennemgå hundene.

Ikoner for hundestatus

	Siddende
	Løb
	Stand
	Ved træ
	Ukendt ¹

Hundesporingskompasset

For at åbne hundesporingskompasset skal du vælge .



Du kan anvende hundesporingskompasset for at få vist retning og distance til hunden. Hundesporingskompasset viser også hundens status, f.eks. løbende eller stående (*Ikoner for hundestatus, side 5*). Markørens farve svarer til hundesporets farve.

Hundesporingskompasset er mest præcist, når hunden befinder sig mere end 9,1 m (30 fod) væk. Når hunden er mindre end 9,1 m (30 fod) væk, vises "Nær".

Navigation til din hund

1 Vælg **Hundeliste**.

2 Vælg hunden.

3 Vælg **Vis info > Go**.

Kortet åbnes.

4 Følg den magentafarvede linje til hunden.

5 Hvis det er nødvendigt, skal du vælge  for at spore hunden ved hjælp af hundesporingskompasset.

Sporing med BaseCamp™ BaseStation

Før du kan spore dine hunde og kontakter ved hjælp af BaseCamp, skal du downloade BaseCamp til din computer (www.garmin.com/basecamp).

BaseStation funktionen i BaseCamp giver dig mulighed for at spore dine hunde og kontakter i realtid på en computer. Se hjælpefilen i programmet for at få flere oplysninger om brug af BaseCamp.

1 Vælg **Opsætning > System > BaseCamp BaseStation > Forespørg**.

2 Åbn BaseCamp.

3 Følg instruktionerne på skærmen.

Sporingsystem til hunde

Du kan sætte sporingen af en enkelt hund på pause under en jagt. Dette er særligt nyttigt, hvis hunden hviler sig.

1 Vælg **Hundeliste**.

2 Vælg en hund.

3 Vælg **Vis info >  > Stop sporing**.

Sådan sættes al sporing af hunde på pause

Hvis du flytter hundene under en jagt og ikke vil optage transporten af hundene, kan du sætte sporingen af alle hunde på pause.

1 Vælg .

2 Vælg  > **Al sporing, pause**.

Positionsalarm

Positionsalarm underretter dig, når dine hunde eller kontakter kommer til eller forlader en bestemt position. Du kan oprette et

¹ Statusikonet Ukendt angiver, at halsbåndet ikke har satellitkontakt, og at halsbåndet ikke kan bestemme hundens position.

tilpasset geo-hegn eller bruge en radius rundt om din nuværende position.

Et geo-hegn er en usynlig grænse rundt om et område og oprettes ved brug af punkter på kortet. Geo-hegnets virtuelle grænser har en nøjagtighed på op til ca. 3 m (10 fod). Geo-hegn fungerer bedst, når de har en størrelse, der dækker et område på størrelse med en gennemsnitlig baghave (ca. 1000 kvadratmeter).

Indstilling af en geo-hegnsalarm

Du kan indstille en usynlig grænse rundt om et område og modtage en advarsel, når en hund eller en kontakt træder ind i eller forlader dette område.

- 1 Vælg **Opsætning > Positionalarmer > Tilføj alarm > Geo-hegn**.
- 2 Vælg et punkt på kortet, og vælg **Brug**.
- 3 Gentag trin 2 for at definere et geo-hegn med op til 10 punkter.
- 4 Vælg **Udført**.

Indstilling af en radiusalarm

Du kan modtage en advarsel, når en hund eller en kontakt er inden for eller uden for en bestemt afstand fra dig.

- 1 Vælg **Opsætning > Positionalarmer > Tilføj alarm > Radius**.
- 2 Vælg måleenheden.
- 3 Indtast en radiusafstand, og vælg **✓**.

Redigering af positionalarmer

- 1 Vælg **Opsætning > Positionalarmer**.
- 2 Vælg en alarm.
- 3 Vælg en funktion:
 - Vælg **Deaktiver** for at deaktivere notifikationer for denne alarm.
 - Vælg **Indstil alarmtype** for at indstille, hvordan enheden skal give besked for denne alarm.
 - Vælg **Indstil alarmtilstand** for at indstille alarmen til at blive aktiveret ved indtræden, udtræden eller begge.
 - Vælg **Slet** for at fjerne alarmen.

Hundetræning

Du bør undersøge, hvilke træningsmetoder der passer bedst til dig, din hund og dine behov. Denne vejledning beskriver nogle grundlæggende retningslinjer for træningen, men alle hunde har unikke træningsbehov.

Når Alpha træningssystemet bruges rigtigt, er det et meget effektivt træningsredskab, som kan hjælpe din hund med at opnå sit fulde potentiale. Træningssystemet bør bruges som en del af et overordnet træningsprogram.

Begynd træningen med hunden i snor uden Alpha træningssystemet. Du bør lære din hund kommandoerne "plads", "sit" og "kom". Når hunden har forstået disse tre grundlæggende kommandoer, kan du begynde at træne med hundehalsbåndsenheden og snoren. Når du når så langt, at hunden altid adlyder kommandoerne ved brug af snoren og halsbåndet, kan du prøve at fjerne snoren, så du kun træner med hundehalsbåndsenheden.

Træningsmetoder

Tone: Aktiverer en hørbar tone i stedet for en stimulering. En tone kan bruges som enten et positivt eller et negativt træningssignal afhængigt af dit træningsprogram.

Vibration: Udløser en vibration i stedet for en stimulering af hunden i hele det tidsrum, du holder træningsknappen nede,

dog maksimalt i 8 sekunder. Vibrationens effektivitet kan variere afhængigt af hundens temperament og erfaring.

Opsætning af træningsknapperne for én hund

BEMÆRK: Træningsfunktionerne er ikke tilgængelige for sporingshalsbånd i alle områder.

Inden du kan tildele træningsknapperne til en hund, skal du tilføje hunden til den håndholdte enhed (*Tilføjelse af en hund ved hjælp af trådløs paring*, side 3).

Træningsknapperne er som standard indstillet til tone (T), vibration (V) eller lys (L) for hver knap. Denne tilstand er mest nyttig, når du kun træner én hund. Når du træner flere hunde, kan det være nyttigt at tilpasse en træningsknap for hver hund og for hver træningsmetode (*Tilpasning af træningsknapperne*, side 6).

- 1 Vælg **Opsætning > Træning > Træningsknapper**.
- 2 Vælg området øverst på skærmen lige under knapperne.
- 3 Vælg **↶**.

I denne tilstand udløser den venstre knap en tone. Den højre tast udløser en vibration.

Tilpasning af træningsknapperne

BEMÆRK: Træningsfunktionerne er ikke tilgængelige for sporingshalsbånd i alle områder.

Inden du kan tildele træningsknapperne til en hund, skal du tilføje en hund til den håndholdte enhed (*Tilføjelse af en hund ved hjælp af trådløs paring*, side 3).

Du kan tildele en specifik hundetræningsmetode til hver træningsknap. Du kan tilføje flere sider med træningsknapindstillinger. Denne tilstand er mest nyttig, når du træner flere hunde.

- 1 Vælg **Opsætning > Træning > Træningsknapper > Skift tilstand**.
- 2 Vælg **+** under den knap, du vil tilpasse.
- 3 Vælg den hund, der skal trænes med denne knap.
- 4 Vælg tone (T), vibration (V) eller lys (L).
- 5 Gentag trin 2-4 for alle tre knapper.
- 6 Hvis du har brug for at træne med mere end tre knapper, skal du vælge **↷ > Indsæt side** og programmere de ekstra taster.
- 7 Vælg **↶**.

Sporing af kontakter



Du kan spore andre jægere, så du altid ved, hvor de er. Du kan også sende meddelelser til dine kontakter. Én håndholdt Alpha enhed kan spore op til 20 enheder, herunder kompatible hundehalsbåndsenheder og håndholdte Alpha enheder.

Tilføjelse af en kontakt ved brug af MURS/VHF

Inden du kan tilføje en kontakt ved brug af MURS/VHF, skal du være i nærheden af kontakten, og du skal tænde for senderen (*Aktivering af senderen*, side 15).

Du kan tilføje andre jægere til din håndholdte enhed, så du kan spore dem på kortet (*Sporing af en kontakt*, side 7) og sende meddelelser til dem (*Send en meddelelse til dine kontakter*, side 7).

- 1 På din håndholdte enhed skal du vælge **▲ > Kontakter > Tilføj**.
- 2 Hold de to håndholdte enheder i nærheden af hinanden, og vælg **Ja** på din håndholdte enhed.

- 3 På kontaktens håndholdte enhed skal du vælge  > **Kontakter** > **Par**.
- 4 Indtast kontaktens navn på din håndholdte enhed, og vælg  > **OK**.



Kontakten er nu tilføjet på din håndholdte enhed.

Du kan gentage denne procedure ved brug af en anden jægers håndholdte enhed for at tilføje dit kontakt-id til denne enhed.

Tilføjelse af en kontakt ved hjælp af et kontakt-id

Inden du kan tilføje en jæger ved hjælp af et kontakt-id, skal jægeren finde kontakt-id'et (*Sådan finder du dit kontakt-id, side 7*) og sende det til dig. Du skal også tænde senderen (*Aktivering af senderen, side 15*).

Hvis du ikke er i nærheden af den jæger, du vil tilføje, kan du tilføje jægeren ved hjælp af et kontakt-id.

- 1 På din håndholdte enhed skal du vælge  > **Kontakter** > **Tilføj**.
- 2 Når du bliver spurgt, om du er i nærheden af den anden håndholdte enhed, skal du vælge **Nej**.
- 3 Når du bliver spurgt, om du kender kontakt-id'et, skal du vælge **Ja**.
- 4 Vælg kontakt-id'et for den kontakt, du vil tilføje.
- 5 Indtast kontaktens navn, og vælg  > **OK**.

Kontakten er nu tilføjet på din håndholdte enhed.

Du kan gentage denne procedure ved brug af en anden jægers håndholdte enhed for at tilføje dit kontakt-id til denne enhed.

Udsendelse af en nødalarm

Inden du kan udsende en nødalarm, skal du tænde senderen (*Aktivering af senderen, side 15*).

Inden nogen kan modtage din nødalarm, skal de tilføje dig som kontakt (*Tilføjelse af en kontakt ved brug af MURS/VHF, side 6*).

Du kan bruge en nødalarm, når du har brug for øjeblikkelig hjælp, og du er væk fra din gruppe.

Vælg  > **Kontakter** >  > **Ja**.

Når din kontakt accepterer din nødalarmsanmodning, viser enheden en meddelelse om, at din kontakt er begyndt at navigere til din position.

Når alarmen er modtaget, kan dine kontakter navigere til din position.

Send en meddelelse til dine kontakter

Du kan sende og modtage automatiske meddelelser. Der er 18 meddelelser at vælge imellem, f.eks. "Hjælp" og "Jeg er på vej."

- 1 Vælg  > **Kontakter** > **Besked**.
- 2 Vælg en meddelelse.

Meddelelsen sendes til dine kontakter med dit navn i starten af meddelelsen. Alle, som sporer din håndholdte enhed, modtager meddelelsen.

Spring af en kontakt

Du kan følge kontacters positioner ved hjælp af kortet.

Vælg .

Sådan finder du dit kontakt-id

Vælg **Opsætning** > **Kontakter** > **Parringsopsætning**.

Kontakt-id'et for din håndholdte enhed er anført under ID.

Ændring af dit kontakt-id

Hvis du oplever interferens fra andre halsbånd eller håndholdte enheder i området, skal du muligvis ændre kontakt-id'et for din håndholdte enhed.



- 1 Vælg **Opsætning** > **Kontakter** > **Parringsopsætning** > **ID**.
- 2 Vælg et kontakt-id, der endnu ikke er tildelt en anden enhed i området.

Hvis du vælger et kontakt-id, der forstyrrer andre enheder i området, skal du vælge et nyt kontakt-id.

Hver gang en kontakt ændrer sit kontakt-id, skal du opdatere kontakt-id'et på din håndholdte enhed (*Opdatering af et kontakt-id, side 7*).

Opdatering af et kontakt-id

Hvis en kontakt har ændret sit kontakt-id (*Ændring af dit kontakt-id, side 7*), kan du hurtigt opdatere kontakt-id'et på din håndholdte enhed.

- 1 Vælg  > **Kontakter**.
- 2 Vælg kontakten.
- 3 Vælg **Vis info**.
- 4 Vælg  > **Skift id**.
- 5 Vælg det kontakt-id, som svarer til kontaktens nye kontakt-id.

Jagt med Alpha systemet

Du kan udføre mange opgaver, der er meget nyttige, når du går på jagt med Alpha systemet.

- Markér din bils position (*Markering af din bils position, side 7*).
- Spor dine hunde (*Sporing af din hund på kortet, side 5*).
- Spor de andre jægere (*Sporing af en kontakt, side 7*).
- Markér positionen for en flok (*Markering af en flok, side 7*).
- Send meddelelser til de andre jægere (*Send en meddelelse til dine kontakter, side 7*).
- Tænd for halsbåndsløset (*Aktivering af halsbåndsløset, side 7*).
- Sæt halsbåndet i redningstilstand for at spare på batteriet (*Sådan aktiveres redningstilstanden, side 8*).
- Sæt springen på pause, mens du flytter hundene (*Sporingsystem til hunde, side 5*).

Markering af din bils position

Du kan markere din bils position, så du kan navigere tilbage til den efter en jagt.

- 1 Vælg **Ny jagt**.
- 2 Følg instruktionerne på skærmen.

Markering af en flok

Du kan markere en flok fugles position og indtaste det omtrentlige antal opskræmte fugle og antallet af nedlagte fugle.

- 1 Vælg **Marker**.
- 2 Vælg **Flok**.
- 3 Indtast antal opskræmte fugle.
- 4 Indtast antal nedlagte fugle.
- 5 Vælg **OK**.

Aktivering af halsbåndsløset

Du kan tænde for LED-lyset på halsbåndet om natten for at gøre det nemmere at finde en hund eller for at advare bilisterne, hvis en hund kommer i nærheden af en vej. Lyset kan ses på op til 91 meters afstand.

- 1 Vælg **Hundeliste**.
- 2 Vælg en hund.
- 3 Vælg **Vis info**.
- 4 Vælg  > **Juster halsbåndsløset**.

5 Vælg **Løbende**, **Blink langsomt**, eller **Blink hurtigt**.

TIP: Vælg forskellige lysindstillinger for de forskellige hunde for at gøre det nemmere at identificere hundene i marken.

Sådan aktiveres redningstilstanden

Du kan aktivere redningstilstanden for at spare på batteriet efter en lang jagt, eller hvis din hund kommer uden for rækkevidde.

- 1 Vælg **Hundeliste**.
- 2 Vælg en hund.
- 3 Vælg **Vis info** > **≡** > **Redningstilstand**.

Når du har tændt for redningstilstanden, forbliver den tændt, indtil du slår den fra.

Når halsbåndets batteristrømstyrke falder til under 25 %, opdateres halsbåndsoplysningerne kun hvert 2. minut.

Waypoints, ruter og spor

Waypoints

Waypoints er positioner, som du registrerer og gemmer på enheden.

Markering af din aktuelle position

- 1 Vælg **Marker**.
- 2 Vælg en funktion:
 - Vælg **Ny**.
 - Vælg en standardposition såsom **Lastbil** eller **Lejr**.
- 3 Vælg **Gem**.

Markering af et waypoint ved hjælp af kortet

- 1 Vælg **📍**.
- 2 Vælg positionen på kortet.
- 3 Vælg informationslinjen øverst på skærmen.
- 4 Vælg **▶** > **OK**.

Redigering af et waypoint

Før du kan redigere et waypoint, skal du oprette et waypoint.

- 1 Vælg **▲** > **Waypoint Manager**.
- 2 Vælg et waypoint.
- 3 Vælg et element, du vil redigere, f.eks. navnet.
- 4 Indtast den nye information.
- 5 Vælg **✓**.

Ændring af et waypoints position til din aktuelle position

Du kan ændre et waypoints position. Hvis du f.eks. flytter dit køretøj, kan du ændre placeringen til din aktuelle position.

- 1 Vælg **▲** > **Waypoint Manager**.
- 2 Vælg et waypoint.
- 3 Vælg **≡** > **Ny position her**.

Waypointets position skifter til din aktuelle position.

Flytning af et waypoint på kortet

- 1 Vælg **▲** > **Waypoint Manager**.
- 2 Vælg et waypoint.
- 3 Vælg **≡** > **Flyt waypoint**.
- 4 Vælg den nye position på kortet.
- 5 Vælg **Flyt**.

Forøgelse af nøjagtigheden for et waypoints position

Du kan opnå en mere præcis position for et waypoint. Enheden danner et gennemsnit ved at foretage flere aflæsninger på samme position og bruger gennemsnitsværdien til at give en større præcision.

1 Vælg **▲** > **Waypoint Manager**.

2 Vælg et waypoint.

3 Vælg **≡** > **Gennemsnitsposition**.

4 Flyt til waypointet.

5 Vælg **Start**.

6 Følg instruktionerne på skærmen.

7 Når statuslinjen for eksemplets sikkerhed når 100 %, skal du vælge **Gem**.

Du opnår de bedste resultater ved at indsamle 4-8 eksempler på waypointet, hvor du venter mindst 90 minutter mellem eksemplerne.

Projicering af et waypoint

Du kan oprette en ny position ved at projicere afstanden og pejlingen fra en markeret position til en ny position.

- 1 Vælg **▲** > **Waypoint Manager**.
- 2 Vælg et waypoint.
- 3 Vælg **≡** > **Projicer waypoint**.
- 4 Indtast retningen, og vælg **✓**.
- 5 Vælg måleenhed.
- 6 Indtast en distance, og vælg **✓**.
- 7 Vælg **Gem**.

Sletning af et waypoint

- 1 Vælg **▲** > **Waypoint Manager**.
- 2 Vælg et waypoint.
- 3 Vælg **≡** > **Slet** > **Ja**.

Ruter

En rute er en serie waypoints eller gemte positioner, der fører dig til målet.

Oprettelse af en rute

- 1 Vælg **▲** > **Ruteplanlægning** > **Opret rute** > **Vælg første punkt**.
- 2 Vælg en kategori.
- 3 Vælg det første punkt på ruten.
- 4 Vælg **Brug** > **Vælg næste punkt**.
- 5 Vælg et punkt.
- 6 Gentag trin 3 til 6 for at tilføje alle punkterne på ruten.

Redigering af navnet på en rute

- 1 Vælg **▲** > **Ruteplanlægning**.
- 2 Vælg en rute.
- 3 Vælg **Skift navn**.
- 4 Indtast den nye information, og vælg **✓**.

Navigering via en gemt rute

- 1 Vælg **▲** > **Ruteplanlægning**.
- 2 Vælg en rute.
- 3 Vælg **Vis kort** > **Go**.
- 4 Naviger ved hjælp af kompasset (*Navigation med pejlingsmarkør, side 10*) eller kortet (*Kort, side 10*).

Redigering af en rute

- 1 Vælg **▲** > **Ruteplanlægning**.
- 2 Vælg en rute.
- 3 Vælg **Rediger rute**.
- 4 Vælg et punkt.
- 5 Vælg en funktion:
 - Hvis du vil have vist punktet på kortet, skal du vælge **Gennemse**.

- Hvis du vil ændre rækkefølgen af punktet på ruten, skal du vælge **Flyt op** eller **Flyt ned**.
- Hvis du vil indsætte et ekstra punkt på ruten, skal du vælge **Indsæt**.
Det ekstra punkt indsættes før det punkt, du er ved at redigere.
- Hvis du vil fjerne et punkt fra ruten, skal du vælge **Fjern**.

Sådan vender du en rute om

- 1 Vælg **▲** > **Ruteplanlægning**.
- 2 Vælg en rute.
- 3 Vælg **Vend rute**.

Visning af en rute på kortet

- 1 Vælg **▲** > **Ruteplanlægning**.
- 2 Vælg en rute.
- 3 Vælg **Vis kort**.

Visning af den aktive rute

- 1 Vælg **▲** > **Aktiv rute**.
- 2 Vælg et punkt på ruten for at få yderligere oplysninger.

Sletning af en rute

- 1 Vælg **▲** > **Ruteplanlægning**.
- 2 Vælg en rute.
- 3 Vælg **Slet rute** > **Ja**.

Spor

Et spor er en registrering af din rute. Sporloggen indeholder oplysninger om punkter langs den registrerede rute, herunder tid, position og elevation for hvert punkt.

Registrering af sporlog

- 1 Vælg **▲** > **Opsætning** > **Spor** > **Sporlog**.
 - 2 Vælg **Optag, vis ikke** eller **Optag, vis på kort**.
Hvis du vælger **Optag, vis på kort**, viser en linje på kortet dit spor.
 - 3 Vælg **Optagemetode**.
 - 4 Vælg en funktion:
 - Hvis du vil registrere spor med jævne mellemrum, som opretter en optimal repræsentation af dine spor, skal du vælge **Automatisk**.
 - Hvis du vil registrere spor over en angivet distance, skal du vælge **Distance**.
 - Hvis du vil registrere spor over et angivet tidsrum, skal du vælge **Tid**.
 - 5 Vælg **Interval**.
 - 6 Fuldfør en handling:
 - Hvis du valgte **Automatisk** under **Optagemetode**, kan du vælge en mulighed for at registrere spor mere eller mindre ofte.
- BEMÆRK:** Ved brug af intervallet Oftest opnås flest spordetaljer, mens enhedens hukommelse fyldes hurtigere.
- Hvis du valgte **Distance** eller **Tid** under **Optagemetode**, skal du indtaste en værdi og vælge **✓**.

Der oprettes en sporlog, mens du bevæger dig med enheden tændt.

Visning af oplysninger om sporet

- 1 Vælg **▲** > **Spor Manager**.
- 2 Vælg et spor.
- 3 Vælg **Vis kort**.
Starten og slutningen af sporet er markeret med flag.
- 4 Vælg informationslinjen øverst på skærmen.

Oplysninger om sporet vises.

Visning af Højdeplot af et spor

- 1 Vælg **▲** > **Spor Manager**.
- 2 Vælg et spor.
- 3 Vælg **Højdeplot**.

Navigering til begyndelsen af et spor

Du kan navigere tilbage til begyndelsen af et spor. Dette kan være nyttigt, når du skal finde vej tilbage til lejren eller sporet.

- 1 Vælg **▲** > **Spor Manager** > **Aktuelt spor** > **Vis kort**.
- 2 Vælg **TracBack**.
Kortsiden åbnes med ruten markeret med en magentarød linje.
- 3 Naviger ved hjælp af kortet (*Kort, side 10*) eller kompasset (*Navigation med pejlingsmarkør, side 10*).

Ændring af sporfarve

- 1 Vælg **▲** > **Spor Manager**.
- 2 Vælg et spor.
- 3 Vælg **Indstil farve**.
- 4 Vælg en farve.

Sådan gemmer du det aktuelle spor

- 1 Vælg **▲** > **Spor Manager**.
- 2 Vælg et spor.
- 3 Vælg en funktion:
 - Vælg **Gem spor** for at gemme hele sporet.
 - Hvis du vil gemme en del af sporet, skal du vælge **Gem del** og vælge den del, du vil gemme.

Lagring af en position på et spor

- 1 Vælg **▲** > **Spor Manager**.
- 2 Vælg et spor.
- 3 Vælg **Vis kort**.
- 4 Vælg en position på sporet.
- 5 Vælg informationslinjen øverst på skærmen.
- 6 Vælg **►**.
- 7 Vælg **OK**.

Sådan rydder du det aktuelle spor

Vælg **▲** > **Spor Manager** > **Aktuelt spor** > **Ryd aktuelt spor**.

Sådan sletter du et spor

- 1 Vælg **▲** > **Spor Manager**.
- 2 Vælg et spor.
- 3 Vælg **Slet** > **Ja**.

Arkivering af et gemt spor

Du kan arkivere gemte spor for at spare hukommelsesplads.

- 1 Vælg **▲** > **Spor Manager**.
- 2 Vælg et gemt spor.
- 3 Vælg **Arkiver**.

Automatisk arkivering af spor

- 1 Vælg **Opsætning** > **Spor** > **Automatisk arkivering**.
- 2 Vælg en funktion.

Afsendelse og modtagelse af data trådløst

For at kunne dele data trådløst skal du være højst 3 m (10 fod) fra en kompatibel Garmin enhed.

Du kan dele waypoints, geocaches, ruter og spor trådløst.

- 1 Vælg **▲** > **Del trådløst**.

- 2 Vælg **Send** eller **Modtag**.
- 3 Følg instruktionerne på skærmen.

Navigation

Du kan navigere ruter og spor, til et waypoint, en geocache, et foto eller enhver gemt position på enheden. Du kan bruge kortet eller kompasset til at navigere til din destination.

Kort

▲ angiver din position på kortet. Mens du bevæger dig, flytter ikonet sig og efterlader en sporlog (sti). Navne og symboler for waypoints vises på kortet. Når du navigerer til en destination, markeres din rute med en magentarød linje på kortet.

Når kortretningen er Spor op, kan objekter på kortet se ud, som om de roterer omkring din position. Mens du bevæger dig, flyttes hele kortet i den retning, du vender. Du kan stabilisere objekterne ved at indstille retningen til Nord op (*Kortindstillinger, side 12*).

Vælg  for at åbne kortet.

Måling af afstand på kortet

Du kan måle afstanden mellem to punkter.

- 1 Vælg en position på kortet.
- 2 Vælg  > **Mål distance** > **Brug**.
- 3 Flyt flaget til en anden position på kortet.

Kompas



Den håndholdte enhed har et 3-akset kompas med hældningskompensation. Du kan bruge en pejlingsmarkør eller en kursmarkør til at navigere til din destination.

Kalibrering af kompas

BEMÆRK

Kalibrer det elektroniske kompas udendørs. Hvis du vil forbedre kursens nøjagtighed, skal du ikke stå i nærheden af objekter, der kan påvirke magnetfelter, som f.eks. køretøjer, bygninger og strømførende luftledninger.

Kalibrer altid kompasset efter ture over lange afstande, ved store temperaturudsving, og når batteriet tages ud.

- 1 Vælg  > **Kompas** >  > **Kalibrer kompas** > **Start**.
- 2 Følg instruktionerne på skærmen.

Navigation med pejlingsmarkør

Når du navigerer til en destination, angiver ▲ din destination, uanset hvilken retning du bevæger dig i.

- 1 Vælg  > **Kompas**, mens du navigerer til en destination.
- 2 Drej, indtil ▲ peger mod toppen af kompasset, og fortsæt med at bevæge dig i den retning mod destinationen.

Kursmarkør

Kursmarkøren er mest nyttig, når du navigerer på vand, eller hvor der ikke er større forhindringer på din rute. Funktionen hjælper dig med at undgå farer på begge sider af kursen som f.eks. grundt vand eller undervandsklipper.

Du kan aktivere kursmarkør fra kompasset ved at vælge  > **Opsæt kurs** > **Linjen Go To/pil** > **Kurs (CDI)**.





Kursmarkøren ① angiver dit forhold til en kurslinje, der fører til destinationen. Indikatoren for afvigelse fra kursen (CDI) ② angiver en indikation af afvigelsen (højre eller venstre) fra kursen. Skalaen ③ refererer til afstanden mellem prikkerne ④ på indikatoren for afvigelse fra kursen, der fortæller dig, hvor meget du afviger fra kursen.



Menuen Find

Du kan bruge menuen Find til at finde en destination at navigere til. Ikke alle kategorier i Find er tilgængelige i alle områder og på alle kort.

Søgning efter et waypoint ud fra navnet

- 1 Vælg  > **Find** > **Waypoints** >  > **Stav søgning**.
- 2 Indtast navnet.
- 3 Vælg .

Søgning efter et waypoint tæt på et andet waypoint

- 1 Vælg  > **Waypoint Manager**.
- 2 Vælg et waypoint.
- 3 Vælg  > **Find nærmest her**.
- 4 Vælg en kategori.

Listen viser waypoints tæt på det oprindelige waypoint.

Navigation med Sight 'N Go

Du kan pege enheden mod et synligt objekt, fastlåse retningen og derefter navigere til objektet.

- 1 Vælg  > **Sigt og gå**.
- 2 Peg enheden mod et objekt.
- 3 Vælg **Lås retning** > **Sæt kurs**.
- 4 Naviger ved hjælp af kompasset (*Navigation med pejlingsmarkør, side 10*) eller kortet (*Kort, side 10*).



Højdeplot

Højdeplottet viser som standard højden for den tid, der er gået. Du kan tilpasse plottet (*Ændring af plottetype, side 10*) og datafelterne (*Tilpasning af datafelterne, side 12*).



Hvis du vil åbne højdeplottet, skal du vælge  > **Højdeplot**.

Kalibrering af den barometriske højdemåler

Du kan kalibrere den barometriske højdemåler manuelt, hvis du kender den korrekte højde eller det korrekte barometriske tryk.

- 1 Gå til en position, hvor du kender højden eller det barometriske tryk.
- 2 Vælg  > **Højdeplot** >  > **Kalibrer højdemåler**.
- 3 Følg instruktionerne på skærmen.

Navigation til et punkt på plottet



- 1 Vælg  > **Højdeplot**.
- 2 Vælg et individuelt punkt på plottet.
Detaljerne om punktet vises i det øverste venstre hjørne af plottet.
- 3 Vælg  > **Vis kort**.
- 4 Vælg informationslinjen øverst på skærmen.
- 5 Vælg **Go**.
- 6 Naviger ved hjælp af kompasset (*Navigation med pejlingsmarkør, side 10*) eller kortet (*Kort, side 10*).

Ændring af plottetype

Du kan ændre højdeplottet til at vise tryk og højde over tid eller distance.

- 1 Vælg  > **Højdeplot** >  > **Skift plottetype**.
- 2 Vælg en funktion.

Nulstilling af højdeplot

Vælg  > Højdeplot >  > Nulstil > Ryd aktuelt spor > Ja.



Tripcomputer

Tripcomputeren viser din aktuelle hastighed, gennemsnitshastighed, maksimumhastighed, triptæller og andre nyttige statistiske oplysninger. Du kan tilpasse tripcomputerens udseende, instrumentbræt og datafelter (*Tilpasning af datafelterne*, side 12).

For at åbne tripcomputeren skal du vælge  > Tripcomputer.

Nulstilling af tripcomputeren

Hvis du vil have præcise tripoplysninger, skal du nulstille tripoplysningerne, før du begynder på en ny tur.

Vælg  > Tripcomputer >  > Nulstil > Nulstil turdata > Ja.

Programmer

Indstilling af en alarmpunktsalarm

Alarmpunktsalarmer underretter dig, når du eller din hund er inden for et angivet område for en bestemt position. Der lyder en tone, når du kommer inden for den angivne radius.

- 1 Vælg  > Varsler ved alarmpunkter.
- 2 Vælg **Opret alarm**.
- 3 Vælg en kategori.
- 4 Vælg en position.
- 5 Vælg **Brug**.
- 6 Indsæt en radius.



Når du kommer ind i et område med varsler ved alarmpunkter, afgiver enheden en tone.

Beregning af størrelsen på et område



- 1 Vælg  > Arealberegning > Start.
- 2 Gå langs omkredsen af det område, der skal beregnes.
- 3 Vælg **Beregn**, når du er færdig.

Visning af kalender og almanak

Du kan få vist enhedsaktivitet, f.eks. hvornår et waypoint blev gemt, og almanakoplysninger for solen og månen og jagt og fiskeri.

- 1 Vælg .
- 2 Vælg en funktion:
 - Hvis du vil have vist enhedsaktivitet for specifikke dage, skal du vælge **Kalender**.
 - Hvis du vil have vist tider for solopgang, solnedgang og månedgang, skal du vælge **Sol og måne**.
 - Hvis du vil have vist, hvilke tidspunkter der forventeligt vil være mest velegnede til jagt og fiskeri, skal du vælge **Jagt og fiskeri**.
- 3 Hvis det er nødvendigt, skal du vælge  eller  for at få vist en anden dag.

Indstilling af en alarm

- 1 Vælg  > Alarm.
- 2 Vælg  og  for at indstille tiden.
- 3 Vælg **Slå alarm til**.
- 4 Vælg en funktion.

Alarmen udløses på det valgte tidspunkt. Hvis enheden er slukket på alarmtidspunktet, tændes enheden og alarmen udløses.

Åbning af stopur

Vælg  > Stopur.

Siden Satellit

Siden Satellit viser din aktuelle position, GPS-nøjagtighed, satellitpositioner og signalstyrke.

Ændring af satellitvisningen

Satellitvisningen er som standard indstillet med nord opad. Du kan ændre visningen af satellitterne, så de er orienteret med dit aktuelle spor mod toppen af skærmen.

- 1 Vælg  > Satellit > .
- 2 Vælg **Spor op**.

Deaktivering af GPS

Vælg  > Satellit >  > Brug uden GPS.

Simulering af en position



- 1 Vælg  > Satellit >  > Brug uden GPS.
- 2 Vælg  > Angiv position på kortet.
- 3 Vælg en position.
- 4 Vælg **Brug**.

VIRB® Fjernbetjening

VIRB fjernbetjeningsfunktionen gør det muligt at betjene dit VIRB actionkamera ved hjælp af enheden. Gå til www.garmin.com/VIRB for at købe et VIRB actionkamera.

Sådan styrer du et VIRB actionkamera med din håndholdte enhed

Før du kan bruge VIRB fjernbetjeningsfunktionen, skal du aktivere fjernbetjeningsindstillingen på dit VIRB kamera. Se brugervejledningen til dit VIRB kamera for at få yderligere oplysninger.

- 1 Tænd for VIRB kameraet.
- 2 På din håndholdte enhed skal du vælge  > **VIRB fjernbetjening**.
- 3 Vent, mens den håndholdte enhed opretter forbindelse til VIRB kameraet.
- 4 Vælg en funktion:
 - For at starte og stoppe en videooptagelse skal du vælge **REC**.
 - Hvis du vil tage et foto, skal du vælge .

Sådan styrer du et VIRB actionkamera med din hundehalsbåndsenhed

Før du kan bruge VIRB fjernbetjeningsfunktionen, skal du aktivere fjernbetjeningsindstillingen på dit VIRB kamera. Se brugervejledningen til dit VIRB kamera for at få yderligere oplysninger.

- 1 Tænd for VIRB kameraet.
- 2 På den håndholdte enhed vælges **Hundeliste**.
- 3 Vælg den hund, der har VIRB kameraet fastgjort til sig.
- 4 Vælg **Vis info**.
- 5 Vælg **Virb kontrol**. Hundehalsbåndsenheden opretter forbindelse til VIRB, og VIRB kontrolsiden åbnes.
- 6 Vælg en funktion:
 - Vælg **Start** for at begynde registreringen.
 - Vælg **Stop** for at stoppe registreringen.
 - Vælg **Foto** for at stoppe registreringen.

Tilpasning af din enhed

Tilpasning af hovedmenuen

Du kan føje elementer til hovedmenuen, slette elementer og ændre elementernes rækkefølge.

- 1 I hovedmenuen skal du vælge **Opsætning > Hovedmenu**.
- 2 Vælg et menupunkt.
- 3 Vælg en funktion:
 - Vælg **Flyt op** eller **Flyt ned** for at ændre elementets placering på listen.
 - Vælg **Fjern** for at slette et element på listen.
 - Vælg **Tilføj side** for at sætte et element på listen, efter du har fjernet det.
 - Vælg **☰ > Gendan standardindstillinger** for at nulstille rækkefølgen af alle elementer i menuen.

Tilpasning af datafelterne

Før du kan tilpasse datafelterne på kortet, skal du aktivere datafelterne (*Aktivering af kortets datafelter, side 12*).

Du kan tilpasse datafelterne og instrumentbrættet for kortet, kompasset, højdeplotet og tripcomputeren.

- 1 Åbn den side, hvor du vil ændre datafelterne.
- 2 Vælg et datafelt, som du vil tilpasse.
- 3 Vælg det nye datafelt.

Du kan se beskrivelser af datafelter under *Indstillinger for datafelter, side 18*.

Aktivering af kortets datafelter

Vælg **☰ > ☰ > Opsæt kort > Instrumentbræt > Små datafelter**.

Systemindstillinger

Vælg **Opsætning > System**.

GPS: GPS - indstiller GPS'en til Normal, WAAS/EGNOS (Wide Area Augmentation System/European Geostationary Navigation Overlay Service) eller Demonstrationstilstand (GPS fra). Hvis du ønsker yderligere oplysninger om WAAS, skal du gå til <http://www.garmin.com/aboutGPS/waas.html>.

BaseCamp BaseStation: Indstiller, hvordan enheden opretter forbindelse til BaseCamp, når enheden er tilsluttet til computeren.

Indstillinger for hund

Vælg **Opsætning > Hunde**.

Hundespor på kort: Indstiller længden (varigheden i minutter eller timer) af hundesporet på kortet. Ved at reducere varigheden af det viste spor kan kortet gøres mindre rodet.

Zoom kort til hunde: Zoomer automatisk på kortet for at vise alle hundens positioner og din position, medmindre du manuelt panorerer kortet.

Hundealarmer: Indstiller, hvordan du får besked om bestemte handlinger (*Indstilling af hundealarmer, side 4*).

Registrering af gøen: Aktiverer funktionen til registrering af gøen. Denne funktion er ikke tilgængelig i alle områder.

Kontaktindstillinger

Vælg **Opsætning > Kontakter**.

Kontaktspor på kort: Indstiller længden (varigheden i minutter eller timer) af kontaktsporet på kortet.

Zoom kort til kontakter: Zoomer automatisk på kortet for at vise alle kontakternes positioner og din position, medmindre du manuelt panorerer kortet.

Meddelelsesalarmer: Indstil meddelelsesalarmer til Tone, Vibrer, Tone og vibration eller Kun meddelelser.

Parringsopsætning: Indstiller de muligheder, enheden bruger til at spore og kommunikere med andre enheder.

Displayindstillinger

Vælg **Opsætning > Display**.

Tid til baggrundslys slukker: Justerer længden af tiden, inden baggrundsbelysningen slukker.

Fasthold skærbillede: Giver dig mulighed for at gemme billedet på enhedens skærm.

Batterisparetilstand: Sparer batteristrøm og forlænger batterilevetiden ved at slukke for skærmen, når baggrundsbelysningen slukker (*Aktivering af batterisparetilstanden på den håndholdte enhed, side 15*).

Kalibrer skærm: Justerer skærmen, så den reagerer korrekt på berøringer (*Kalibrering af berørings-skærmen, side 12*).

Kalibrering af berørings-skærmen

Du kan kalibrere skærmen, hvis den reagerer forkert.

- 1 Vælg **Opsætning > Display > Kalibrer skærm**.
- 2 Følg instruktionerne på skærmen.

Indstillinger for udseende

Vælg **Opsætning > Udseende**.

Tilstand: Indstiller en lys baggrund, en mørk baggrund eller et automatisk skift mellem disse to baseret på solopgangs- og solnedgangstidspunktet på din aktuelle position.

Baggrund: Indstiller baggrundsbilledet.

Dagfremhævelsesfarve: Angiver farven for de valg, der foretages i dagtilstand.

Natfremhævelsesfarve: Angiver farven for de valg, der foretages i nattilstand.

Indstilling af enhedstoner

Du kan tilpasse tonerne til meddelelser, taster, advarsler og alarmer.

- 1 Vælg **Opsætning > Toner**.
- 2 Vælg en tone for hver hørbar type.

Kortindstillinger

Vælg **Opsætning > Kort**.

Retning: Justerer, hvordan kortet vises på siden. Nord op viser nord øverst på siden. Spor op viser din aktuelle rejseretning mod den øverste del af siden. Biltilstand viser bilperspektiv med rejseretningen øverst.

Vejledningstekst: Angiver, hvornår der skal vises vejledningstekst på kortet.

Instrumentbræt: Vælger et instrumentbræt, der vises på kortet. Hvert instrumentbræt viser forskellige oplysninger om din rute eller din position.

Kortinformation: Aktiverer eller deaktiverer de kort, der er indlæst på enheden i øjeblikket.

Kortfart: Justerer farten, hvormed kortet tegnes. Hurtig korttegning dræner batteriet hurtigere.

Avancerede kortindstillinger

Vælg **Opsætning > Kort > Avanceret opsætning**.

Auto Zoom: Vælger automatisk det zoomniveau, der er optimalt til brug på kortet. Når Fra er valgt, skal du zoome ind eller ud manuelt.

Detalje: Angiver mængden af detaljer, der vises på kortet. Når der vises flere detaljer, kan korttegningen være langsommere.

Skyggerelief: Viser detaljeret relief på kortet (hvis det findes) eller slår skyggelægning fra.

Køretøj: Giver dig mulighed for at vælge et positionsikon, der repræsenterer din position på kortet.

Zoom-niveauer: Indstiller det zoomniveau, som kortelementer vises med. Kortelementerne bliver ikke vist, når zoomniveauet er højere end det valgte niveau.

Tekststørrelse: Angiver tekststørrelse for kortelementer.

Indstillinger for spor

Vælg **Opsætning > Spor**.

Sporlog: Aktiverer og deaktiverer registrering af spor.

Optagemetode: Indstiller en metode til registrering af spor. Automatisk registrerer sporene med variable mellemrum for at oprette den optimale gengivelse af dine spor.

Interval: Indstiller et interval for sporlogregistrering. Hyppig registrering af punkter skaber et mere detaljeret spor, men det fylder også sporloggen hurtigere.

Automatisk arkivering: Angiver en automatisk arkiveringsmetode til at administrere dine spor. Sporene gemmes og slettes automatisk afhængigt af brugerindstillingen.

Farve: Indstiller farven på sporlinjen på kortet.

Ruteindstillinger

Enheden beregner ruter optimeret til den type af aktivitet, du laver. De tilgængelige ruteindstillinger varierer baseret på den valgte aktivitet.

Vælg **Opsætning > Ruter**.

Aktivitet: Angiver en aktivitet for ruteplanlægning. Enheden beregner ruter optimeret til den type af aktivitet, du laver.

Ruteskift: Angiver, hvordan enheden skal ruteplanlægge fra ét punkt på ruten til det næste. Denne indstilling er kun tilgængelig for visse aktiviteter. Distance leder dig til det næste punkt på ruten, når du befinder dig inden for den angivne afstand af dit aktuelle punkt.

Lås på vej: Låser det positionsikon, der repræsenterer din position på kortet, på den nærmeste vej.

Ændring af måleenhed

Du kan tilpasse måleenhederne for distance og hastighed, højde, dybde, temperatur og tryk.

1 Vælg **Opsætning > Enheder**.

2 Vælg en måletype.

3 Vælg en måleenhed for indstillingen.

Tidsindstillinger

Vælg **Opsætning > Tid**.

Tidsformat: Indstiller enheden til at vise klokkeslættet i 12-timers eller 24-timers format.

Tidszone: Indstiller enhedens tidszone. Automatisk indstiller automatisk tidszonen baseret på din GPS-position.

Indstillinger for positionsformat

BEMÆRK: Du skal kun ændre positionsformatet eller kortdatum, hvis du anvender et kort eller søkort, der angiver et andet positionsformat.

Vælg **Opsætning > Positionsformat**.

Positionsformat: Indstiller positionsformatet for positionsoplysningerne.

Kortdatum: Indstiller det koordinatsystem, som kortet er struktureret i.

Kortsfære: Viser det koordinatsystem, som enheden bruger. Standardkoordinatsystemet er WGS 84.

Indstillinger for retning

Du kan tilpasse kompasindstillingerne.

Vælg **Opsætning > Retning**.

Display: Angiver den type retningsvisning, der skal vises på kompasset.

Nordreference: Angiver den nordreference, der bruges på kompasset.

Linjen Go To/pil: Indstiller funktionsmåden for den markør, der vises på kortet. Retning peger mod din destination. Kurs (CDI) viser din placering i forhold til den kurslinje, der fører til destinationen.

Kompas: Skifter automatisk fra et elektronisk kompas til et GPS-kompas, når du bevæger dig med en højere hastighed i et bestemt tidsrum.

Kalibrer kompas: Kalibrerer kompasset (*Kalibrering af kompas, side 10*).

Indstillinger af højdemåler

Vælg **Opsætning > Højdemåler**.

Autokalibrering: Kalibrerer automatisk højdemåleren, hver gang enheden tændes.

Barometertilstand: Indstiller, hvordan enheden måler barometeroplysninger. Variabel højde lader barometeret måle ændringer i højden, mens du bevæger dig. Fast højde antager, at enheden står stille i en fast højde, så barometertrykket kun ændres pga. vejrforhold.

Trykudvikling: Indstiller, hvordan enheden registrerer trykdata. Gem altid registrerer alle trykdata, hvilket kan være nyttigt, når du ser efter trykfronter.

Plottype: Indstiller hvilken type data, der registreres og vises i plottet. Registrerer højdeændringer over en periode eller en afstand, registrerer barometertrykket over en periode eller registrerer trykændringer i omgivelserne over en periode.

Kalibrer højdemåler: Kalibrerer højdemåleren.

Indstillinger for marinekort

Vælg **Opsætning > Marine**.

Marinekorttilstand: Indstiller hvilken type kort, enheden bruger. Nautisk viser forskellige kortfunktioner med forskellige farver, så marine-interessepunkterne bliver lettere at aflæse, og kortet efterligner tegnetoden fra papirkort. Fisker (kræver marinekort) giver en detaljeret visning af bundkonturer og dybdeforhold og forenkler kortvisningen til optimal brug under fiskeri.

Udseende: Angiver udseendet af marinenaavigationshjælp på kortet.

Opsætning af marinealarm: Indstiller alarmer til at udløses, når du overskrider en bestemt driveafstand, mens du ligger for anker, når du afviger kursen med en bestemt afstand, og når du sejler ind i farvande med en bestemt dybde.

Enhedsoplysninger

Visning af enhedsoplysninger

Du kan se enheds-id, softwareversion og licensaftale.

Vælg **Opsætning > Om**.

Support og opdateringer

- Du kan opdatere software og kort til din håndholdte enhed ved hjælp af Garmin Express™.

- Du kan opdatere software til din hundehalsbåndsenhed ved hjælp af Garmin WebUpdater.

Support og opdateringer

Garmin Express (www.garmin.com/express) giver hurtig adgang til disse tjenester til Garmin enheder.

- Produktregistrering
- Brugervejledninger
- Softwareopdateringer
- Kort, kortprodukt eller baneopdateringer

Konfigurering af Garmin Express

- 1 Tilslut enheden til din computer med et USB-kabel.
- 2 Gå til www.garmin.com/express.
- 3 Følg instruktionerne på skærmen.

Opdatering af softwaren

Før du kan opdatere softwaren til den håndholdte enhed eller halsbåndet, skal du tilslutte den håndholdte enhed (*Tilslutning af den håndholdte enhed til en computer, side 16*) eller halsbåndet (*Tilslutning af halsbåndet til en computer, side 16*) til computeren.

Du skal opdatere softwaren i den holdholdte enhed og halsbåndet separat.

BEMÆRK: Opdatering af software sletter ikke nogen af dine data eller indstillinger.

- 1 Gå til www.garmin.com/products/webupdater.
- 2 Følg instruktionerne på skærmen.

Vedligeholdelse af enheden

BEMÆRK

Du må ikke opbevare enheden på steder, hvor den kan blive udsat for ekstreme temperaturer i længere tid, da det kan føre til permanente skader på enheden.

Du må aldrig bruge en hård eller skarp genstand til at betjene berøringsskærmen, da det kan beskadige skærmen.

Undgå kemiske rengøringsmidler, opløsnings- og insektmidler, der kan beskadige plastikkomponenterne og overfladebehandlingen.

Fastgør beskyttelseshætten omhyggeligt for at undgå, at USB-porten bliver beskadiget.

Rengøring af enheden

BEMÆRK

Selv små mængder sved eller fugt kan forårsage korrosion i de elektriske kontakter, når de tilsluttes en oplader. Korrosion kan forhindre opladning og dataoverførsel.

- 1 Rengør enheden med en klud fugtet med en mild rengøringsmiddelopløsning.
 - 2 Tør den af.
- Efter rengøring skal du lade enheden tørre helt.

Rengøring af berøringsskærmen

- 1 Brug en blød, ren og fnugfri klud.
- 2 Hvis det er nødvendigt, kan du fugte kluden let med vand.
- 3 Hvis du bruger en fugtig klud, skal du slukke enheden og afbryde strømforbindelsen.
- 4 Tør skærmen forsigtigt af med kluden.

Specifikationer

Alpha 100 Specifikationer på håndholdt enhed

Batteritype	Genopladeligt, udskifteligt litiumion
Batterilevetid	Op til 20 timer

Driftstemperaturområde	Fra -4° til 140°F (fra -20° til 60°C)
Temperaturområde ved opladning	Fra 32° til 104°F (fra 0° til 40°C)
Langtidsopbevaringstemperaturområde	Fra 0 til 25°C (fra 32 til 77°F)
Trådløs VHF-rækkevidde	Op til 14,5 km (9 mi.)
ANT+ trådløs rækkevidde ved lav effekt	Om 3 m (10 ft.)
Trådløse frekvenser/protokoller	155 MHz @ 31.75 dBm nominal, 2.4 GHz @ 1.82 dBm nominal
Vandtæthedsklasse	IEC 60529 IPX7 ¹

T5 hundehalsbåndsenhed, specifikationer

Batteritype	Internt, genopladeligt litiumionbatteri
Batterilevetid	Fra 20 til 40 timer
Driftstemperaturområde	Fra -20° til 60°C (fra -4° til 140°F)
Temperaturområde ved opladning	Fra 0° til 40°C (fra 32° til 104°F)
ANT [®] trådløs rækkevidde	Op til 10 m (32,8 ft)
VHF-radiorækkevidde	Op til 14,48 km (9 miles)
Trådløse frekvenser/protokoller	155 MHz @ 32.15 dBm nominal, 2.4 GHz @ 6.16 dBm nominal
Vandtæthedsklasse	1 ATM ²

T5 mini hundehalsbåndsenhed, specifikationer

Batteritype	Genopladeligt, udskifteligt litiumion
Batterilevetid	Op til 16 til 30 timer, typisk brug
Driftstemperaturområde	Fra -20 til 60 °C (fra -4 til 140 °F)
Temperaturområde ved opladning	Fra 5° til 40°C (fra 41° til 104°F)
ANT trådløs rækkevidde	Op til 5 m (16,4 fod)
VHF-radiorækkevidde	Op til 6,44 km (4 mi)
Trådløse frekvenser/protokoller	155 MHz @ 32.77 dBm nominal, 2.4 GHz @ -1.7 dBm nominal
Vandtæthedsklasse	1 ATM ²

Batteriopllysninger

⚠ ADVARSEL

Dette produkt indeholder et litiumionbatteri. Opbevar enheden uden for direkte sollys for at undgå risiko for personskaade eller produktskade, der skyldes, at batteriet udsættes for ekstrem varme.

Brug ikke en skarp genstand til at fjerne batterierne.

⚠ FORSIGTIG

Kontakt din lokale genbrugsstation for oplysninger om korrekt bortskaffelse af batterierne.

Langtidsopbevaring

BEMÆRK

Litiumionbatteriers opladningskapacitet forringes normalt over tid, men kan blive forringet hurtigere, hvis batterierne udsættes for høj temperatur. Opbevaring af en fuldt opladet enhed på et sted med en temperatur uden for det langsigtede temperaturområde kan reducere batteriets opladningskapacitet betydeligt.

Hvis du ikke har tænkt dig at bruge den håndholdte enhed i flere måneder, skal du tage batterierne ud. Gemte data mistes ikke, når batteriet tages ud.

¹ Enheden tåler hændelig udsættelse for vand op til 1 meter i op til 30 minutter. Du kan finde flere oplysninger på www.garmin.com/waterrating.

² Enheden tåler tryk svarende til en dybde på 10 meter. Du kan finde flere oplysninger på www.garmin.com/waterrating.

Hvis du ikke planlægger at bruge halsbåndet i flere måneder, skal batteriet oplades til ca. 50 %. Enheden skal opbevares på et køligt, tørt sted med temperaturer omkring det typiske husholdningsniveau. Oplad batteriet helt efter opbevaring før brug.

Sådan maksimerer du batteriets levetid

Du kan gøre flere ting for at forlænge batterilevetiden i den håndholdte enhed og halsbåndet.

- Reducer baggrundsbelysningens lysstyrke (*Justering af baggrundsbelysningens lysstyrke, side 15*).
- Reducer tiden, før baggrundsløset slukker (*Justering af tid til baggrundsløset slukker, side 15*).
- Vælg en længere varighed for den håndholdte enheds opdateringshastighed (*Ændring af opdateringshastigheden på den håndholdte enhed, side 15*).
- Sluk for senderen (*Deaktivering af senderen, side 15*).
- Brug batterisparetilstand (*Aktivering af batterisparetilstanden på den håndholdte enhed, side 15*).
- Reducer korttegningshastigheden (*Justering af korttegningshastigheden, side 15*).
- Indstil hundehalsbåndsenheden til redningstilstanden (*Sådan aktiveres redningstilstanden, side 8*) for at spare på halsbåndets batteri.
- Forlæng varigheden af halsbåndets opdateringshastighed (*Ændring af hundehalsbåndsenhedens opdateringshastighed, side 15*) for at spare på halsbåndets batteri.

Justering af baggrundsbelysningens lysstyrke

Omfattende brug af skærmens baggrundsbelysning reducerer batteriets levetid væsentligt. Du kan justere lysstyrken for baggrundsbelysningen for at maksimere batteriets levetid.

BEMÆRK: Lysstyrken for baggrundsbelysningen kan være begrænset, når batteriet er næsten brugt op.

1 Vælg

2 Brug skydebjælken til at justere lysstyrken for baggrundsbelysningen.

Enheden kan føles varm, når indstillingen for baggrundsbelysningen er høj.

Justering af tid til baggrundsløset slukker

Du kan reducere tiden, før baggrundsløset slukker, for at maksimere batteriets levetid.

1 Vælg **Opsætning > Display > Tid til baggrundsløset slukker**.

2 Vælg en funktion.

Ændring af hundehalsbåndsenhedens opdateringshastighed

Før du kan ændre halsbåndets opdateringshastighed, skal halsbåndet være tændt og inden for den håndholdte enheds rækkevidde.

Du kan vælge en længere varighed for opdateringshastigheden for at spare på batteriet.

1 Vælg **Hundeliste**.

2 Vælg en hund.

3 Vælg **Vis info > ≡ > Skift opdateringshastighed**.

Ændring af opdateringshastigheden på den håndholdte enhed

Du kan vælge en længere varighed for opdateringshastigheden for at spare på batteriet.

1 Vælg **Opsætning > Kontakter > Parringsopsætning > Opdateringshastighed**.

2 Vælg en ny opdateringshastighed.

Aktivering af batterisparetilstanden på den håndholdte enhed

Du kan bruge batterisparetilstand til at forlænge batteriets levetid.

Vælg **Opsætning > Display > Batterisparetilstand > Aktiveret**.

I batterisparetilstand slukker skærmen, når baggrundsbelysningen går i timeout.

Justering af korttegningshastigheden

Du kan reducere korttegningshastigheden for at spare på batteriet.

Vælg **Opsætning > Kort > Kortfart > Normal**.

Aktivering af senderen

Inden du kan tilføje en kontakt eller starte en nødalarm, skal du sikre dig, at senderen er aktiveret.

BEMÆRK: Ved lave temperaturer kan enheden slukke, hvis du sender, når batteriet er ved at være brugt op.

Vælg **Opsætning > Kontakter > Parringsopsætning > Sender > Aktiveret**.

Deaktivering af senderen

Du kan deaktivere senderen for at spare på batteriet på den håndholdte enhed, når du ikke kommunikerer med kontakter.

BEMÆRK: Ved lave temperaturer kan enheden slukke, hvis du sender, når batteriet er ved at være brugt op.

Vælg **Opsætning > Kontakter > Parringsopsætning > Sender > Fra**.

Når senderen er slukket, kan du ikke sende din position eller meddelelser til kontakter.

Spar energi under opladning af enheden

Du kan slukke enhedens display og alle andre funktioner, mens du oplader.

1 Tilslut enheden til en ekstern strømkilde.

Den resterende batterikapacitet vises.

2 Hold tænd/sluk-knappen nede i 4 til 5 sekunder.

Displayet slukker, og enheden skifter til batterisparetilstand.

3 Oplad enheden helt.

Datahåndtering

Du kan gemme filer på din enhed. Enheden har en port til hukommelseskort til ekstra datalagring.

BEMÆRK: Enheden er ikke kompatibel med Windows® 95, 98, Me, Windows NT® og Mac® OS 10.3 og tidligere.

Filtyper

Den håndholdte enhed understøtter disse filtyper.

- Filer fra BaseCamp. Gå til www.garmin.com/trip_planning.
- JPEG-fotofiler.
- GPX geocache-filer. Gå til www.geocaching.com/play.
- GPI brugerdefinerede POI filer fra Garmin POI Loader. Gå til www.garmin.com/products/poiloader.

Installation af et hukommelseskort

ADVARSEL

Brug ikke skarpe genstande til at fjerne batterier, der kan udskiftes af brugeren.

Du kan installere et microSD hukommelseskort i den håndholdte enhed til yderligere lagring eller forudindlæste kort.

- 1 Drej D-ringen mod uret, og træk op i den for at fjerne dækslet.
- 2 Tag batteriet ud.
- 3 Skub kortholderen til venstre, og løft op.



- 4 Placer hukommelseskortet 2 med guldkontakterne nedad.
- 5 Luk kortholderen.
- 6 Skub kortholderen til højre for at låse den.
- 7 Sæt batteriet og dækslet på plads igen.

Tilslutning af den håndholdte enhed til en computer

BEMÆRK

For at forebygge korrosion skal du tørre USB-porten, beskyttelseshætten og det omgivende område grundigt før opladning eller tilslutning til en pc.

- 1 Løft vejrhætten ①.



- 2 Sæt det lille stik på USB-kablet i mini-USB-stikket ② på enheden.
- 3 Tilslut USB-kablets anden ende til en ledig USB-port på computeren.
Din enhed og hukommelseskortet (valgfrit) vises som flytbare enheder i Denne computer på Windows computere og som monterede diske på Mac computere.

Tilslutning af halsbåndet til en computer

BEMÆRK

Du kan forebygge korrosion ved at tørre kontakterne på halsbåndet og det omkringliggende område, før du tilslutter opladerclipsen.

Du kan tilslutte halsbåndet til computeren til brug med programmer såsom BaseCamp. Halsbåndet er ikke en masselagringsenhed.

- 1 Klik opladerclipsen fast på halsbåndet.
- 2 Sæt det lille stik på USB-kablet i mini-USB-porten på opladerclipsens kabel.
- 3 Sæt den anden ende af USB-kablet i USB-porten på computeren.

Overførsel af hundespore til BaseCamp

Du kan overføre hundesporene til BaseCamp.

- 1 Tilslut halsbåndet til computeren (*Tilslutning af halsbåndet til en computer, side 16*).

Halsbåndet tændes automatisk.

- 2 Vælg .
- 3 Åbn BaseCamp.
BaseCamp genkender og overfører halsbåndets interne sporlog.

Sletning af filer

BEMÆRK

Hvis du ikke ved, hvad en fil skal bruges til, må du ikke slette den. Hukommelsen i din enhed indeholder vigtige systemfiler, som ikke må slettes.

- 1 Åbn drevet eller disken **Garmin**.
- 2 Åbn en mappe eller diskenhed, hvis det er nødvendigt.
- 3 Vælg en fil.
- 4 Tryk på tasten **Slet** på tastaturet.

Frakobling af USB-kablet

Hvis din enhed er forbundet til din computer som et flytbart drev, skal du frakoble din enhed fra din computer på en sikker måde for at forhindre tab af data. Hvis din enhed er forbundet til din Windows computer som en bærbar enhed, er det ikke nødvendigt at frakoble den på en sikker måde.

- 1 Fuldfør en handling:
 - På Windows computere skal du vælge **Sikker fjernelse af hardware** på proceslinjen og vælge din enhed.
 - For Mac computere skal du trække diskikonet til papirkurven.
- 2 Tag kablet ud af computeren.

Appendiks

Tilbehør og reservedele

Køb af tilbehør

Gå til <http://buy.garmin.com>.

Ekstra kort

Du kan bruge yderligere kort sammen med enheden, f.eks. BirdsEye satellitbilleder, BlueChart® g2 og City Navigator® detaljerede kort. Detaljerede kort kan indeholde ekstra interessepunkter, som f.eks. restauranter eller marineservice. Du kan få yderligere oplysninger hos <http://buy.garmin.com> eller ved at kontakte din Garmin forhandler.

ANT+ sensorer

Din enhed kan bruges sammen med trådløse ANT+ sensorer. Du kan få flere oplysninger om kompatibilitet og ekstra sensorer på <http://buy.garmin.com>.

tempe™

tempe er en ANT+ trådløs temperatursensor. Du kan fastgøre sensoren på en sikker strop eller en løkke, hvor den eksponeres for den omgivende luft og derfor fungerer som kilde for nøjagtige temperaturoplysninger. Du skal parre tempe med din enhed for at få vist temperaturoplysninger fra tempe.

Brug af valgfrit fitnessstilbehør

- 1 Bring enheden inden for 3 m (10 fod) fra ANT+ tilbehøret.
- 2 Vælg **Opsætning > ANT-sensorer**.
- 3 Vælg **Pulssensor, Sensor til cykelkadence** eller **tempe sensor**.
- 4 Vælg **Aktiveret, Fra** eller **Søg efter ny**.
- 5 Tilpas datafelterne for at få vist data for puls eller kadence (*Tilpasning af datafelterne, side 12*).

Tip til parring af ANT+ tilbehør med din Garmin enhed

- Kontroller, at ANT+ tilbehøret er kompatibelt med din Garmin enhed.
- Før du parrer ANT+ tilbehøret med din Garmin enhed, skal du flytte dig 10 m (32,9 fod) væk fra andet ANT+ tilbehør.
- Bring Garmin enheden inden for rækkevidden på 3 m (10 fod) for ANT+ tilbehøret.
- Når du har parret første gang, genkender din Garmin enhed automatisk ANT+ tilbehøret, hver gang det aktiveres. Denne proces gennemføres automatisk, når du tænder for Garmin enheden, og den tager kun få sekunder, når tilbehøret er aktiveret og fungerer korrekt.
- Når parringen er gennemført, modtager din Garmin enhed kun data fra dit tilbehør, og du kan godt nærme dig andet tilbehør.

T5 Vejledning til udskiftning af batteri

T5 komponenter

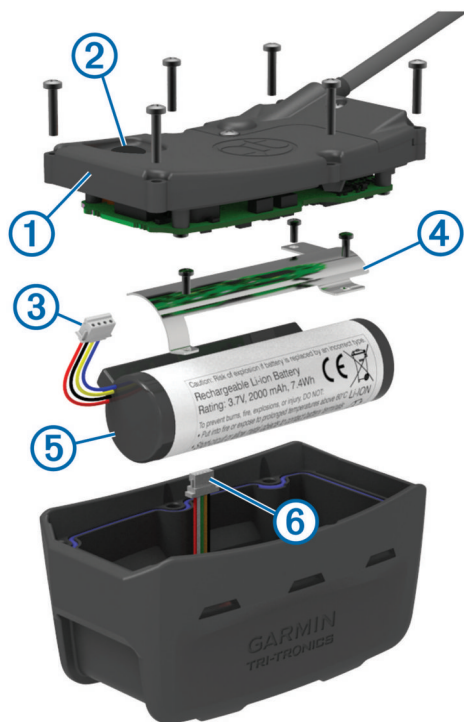

①	Bagdæksel
②	Tænd/sluk-knap
③	Batteristik
④	Batteridæksel
⑤	Batteri
⑥	Strømskik

Sådan fjernes det gamle batteri

Før du udskifter batteriet, skal du rense enheden for snavs og vand. Du skal også have en lille Phillips-skruetrækker ved hånden.

- 1 Fjern de seks skruer fra bagdækslets ydre kanter.

BEMÆRK: Du skal lade de to indre skruer sidde.

- 2 Tag bagdækslet af.
- 3 Frakobl batteristicket og strømskikket.
- 4 Fjern de skruer, som fastgør batteridækslet.
- 5 Fjern batteridækslet og batteriet.

Husk batteriets retning. Du skal sætte det nye batteri i på samme måde.

Når du har taget det gamle batteri ud, skal du kontakte din lokale genbrugsstation for oplysninger om korrekt genanvendelse af batteriet.

Isætning af det nye batteri

Før du udskifter batteriet, skal du fjerne det gamle batteri (Sådan fjernes det gamle batteri, side 17). Du skal også have en lille Phillips-skruetrækker ved hånden. Du skal muligvis bruge en lille, flad skruetrækker.

- 1 Du skal isætte det nye batteri i den samme retning som det gamle batteri.

Stikket ① skal vende mod den ende, som er nærmest tænd/sluk-knappen, og det fremspring ②, hvor ledningerne tilsluttes til batteriet, skal vende mod siden med kontakterne til opladerclipsen.

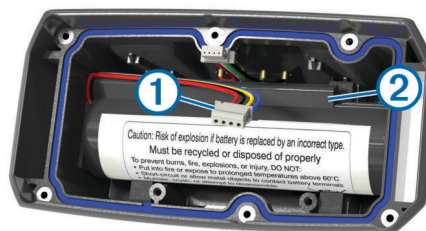

- 2 Sæt batteridækslet på plads igen.
- 3 Sæt skruerne tilbage på plads for at fastgøre batteridækslet.
- 4 Tilslut batteristicket og strømskikket.

Du skal muligvis bruge en flad skruetrækker til at fastgøre stikkene.

- 5 Vælg tænd/sluk-knappen for at teste tilslutningerne. Når batteriet er korrekt tilsluttet udsendes der en tone, og status-LED'en blinker grønt.
- 6 Sluk enheden.
- 7 Kontroller, at den tætningsring, der er placeret indvendigt i bunddækslet, sidder helt på plads.
- 8 Sæt bagdækslet tilbage på plads.
- 9 Sæt de seks skruer tilbage på plads for at fastgøre bagdækslet.

Når du har isat det nye batteri, skal du oplade halsbåndet helt.

Udskiftning af batteriet i hundehalsbåndsenheden

Før du kan udskifte batteriet, skal du rense enheden for snavs og vand. Du skal også bruge en lille stjerneskrue-trækker og den sikkerhedsskrue-trækker, som medfølger i batteriudskiftningssettet.

- 1 Fjern skruerne fra det L-formede dæksel over VHF-antennen.
- 2 Tag det L-formede dæksel af.
- 3 Fjern skruerne fra bagdækslets ydre kanter.
- 4 Tag bagdækslet af.
- 5 Tag fat i batteritilslutningsledningerne tæt på stikket, og træk stikket vinkelret i forhold til ledningspladen for at koble batteristicket fra enheden.
- 6 Tag fat i strømtilslutningsledningerne tæt på stikket, og træk stikket parallelt i forhold til ledningspladen for at koble strømskikket fra enheden.
- 7 Fjern skruerne fra batteripladen.
- 8 Fjern batteripladen.
- 9 Tag batteriet ud.

Batteriet sidder godt fast. Det kan være nødvendigt at lirke batteriet ud af bagpladen ved hjælp af en genstand, som ikke må være skarp og ikke må være af metal.

- 10** Isæt det nye batteri i det forreste rum med batteriets etiketside opad og batteriets forkant placeret under opladerkontaktanten på enheden.
- 11** Sæt batteripladen på igen, sæt de to skruer i, og stram dem.

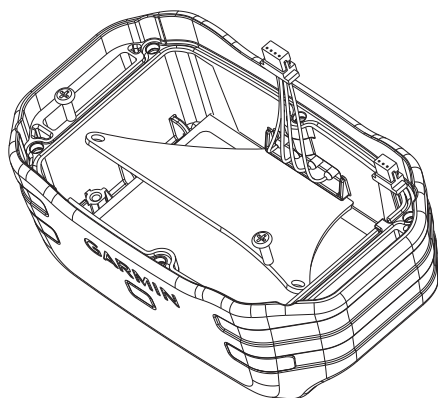

- 12** Kontroller, at tætningen ikke er beskadiget, og at den er helt på plads i rillen.
- 13** Tilslut batteristikket og strømstikket til enheden.
Når installationen er foretaget korrekt, smutter stikbenene nemt på plads i stikportene.
- 14** Sæt bagpladen på igen, sæt skruerne i, og stram dem for at fastgøre bagpladen sikkert.
- 15** Sæt det L-formede dæksel på igen, sæt skruerne i, og stram dem for at fastgøre den L-formede plade sikkert.
- 16** Kontroller, at tætningen ikke stikker ud af enheden.

Udskiftning af halsbåndet

Før du udskifter halsbåndet, skal du rense enheden for snavs og vand (*Rengøring af enheden*, side 14).

- 1 Træk halsbåndet ud af GPS-antennen, VHF-antenneguiden og hundeenheden.
Du skal muligvis hive og trække i halsbåndet for at fjerne det helt. Du skal muligvis løsne skruerne på GPS-antenneetuiet, men lad være med at fjerne dem.
- 2 Før det nye halsbånd gennem hundeenheden, VHF-antenneguiden og GPS-antennen.
- 3 Hvis det er nødvendigt, skal du stramme de skruer, som fastgør GPS-antenneetuiet.

Udskiftning af VHF-antennen i hundehalsbåndenheden

BEMÆRK

Sørg for ikke at bøje det bånd, som tilslutter hovedenhedens hus med GPS-antennen, for meget.

Når dækslet er fjernet, skal du sørge for ikke at berøre forseglingsmaterialet over for VHF-antennen, da dette kan beskadige hundehalsbåndsenhedens vandtætte forsegling.

Før du udskifter VHF-antennen, skal du rense enheden for snavs og vand. Du skal også bruge en lille Phillips-skruetrækker.

- 1 Fjern de 4 skruer ① fra dækslet over VHF-antennen.
BEMÆRK: Du bør notere placeringen af den enkelte korte skrue ②.



- 2 Tag dækslet af.
- 3 Fjern den skrue ③, som fastgør VHF-antennen til bagdækslet.
- 4 Træk hele antennen ud af antenneguiden for at fjerne den gamle antenne.
- 5 Før antenneguiden i en løkke rundt om halsbåndet, og før den nye VHF-antenne gennem guiden.
Dette hjælper med til at pege antennen opad.
- 6 Isæt den skrue, som fastgør VHF-antennen til bagdækslet.
- 7 Placer dækslet over VHF-antennen.
- 8 Isæt de 4 skruer i dækslet, og placer den korte skrue i den korrekte position.

Udskiftning af sikringen i køretøjets strøm kabel

BEMÆRK

Når du skifter sikringen, skal du passe på, at du ikke taber de små dele, og du skal kontrollere, at de sættes tilbage det korrekte sted. Bilstrømkablet fungerer kun, hvis det er samlet korrekt.

Hvis enheden ikke kan oplades i dit køretøj, skal du muligvis skifte den sikring, der findes i spidsen af biladapteren.

- 1 Drej endestykket ① 90 grader mod uret for at låse op.

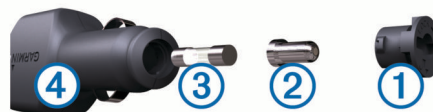

- TIP:** Du skal muligvis bruge en mønt til at fjerne endestykket.
- 2 Fjern endestykket, sølvspidsen ② og sikringen ③.
 - 3 Indsæt en ny F-sikring (Fast Blow) med samme strøm, f.eks. 1 A eller 2 A.
 - 4 Placer sølvspidsen i endestykket.
 - 5 Skub endestykket ind, og drej det 90 grader med uret for at låse det fast på køretøjets strøm kabel ④ igen.

Indstillinger for datafelter

Bane: Retningen fra din startposition til en destination. Banen kan vises som en planlagt eller indstillet rute. Du skal være i gang med at navigere, for at disse oplysninger vises.

Barometer: Det aktuelle tryk med kalibrering.

Batteriniveau: Den resterende batterilevetid.

Destinations waypoint: Det sidste punkt på ruten til destinationen. Du skal være i gang med at navigere, for at disse oplysninger vises.

- Distance til destination:** Den resterende afstand til den endelige destination. Du skal være i gang med at navigere, for at disse oplysninger vises.
- Distance til næste:** Den resterende distance til det næste retnings- og afstandspunkt på ruten. Du skal være i gang med at navigere, for at disse oplysninger vises.
- Drej:** Vinkelforskellen (i grader) mellem pejlingen til din destination og din aktuelle kurs. L betyder drej til venstre. R betyder drej til højre. Du skal være i gang med at navigere, for at disse oplysninger vises.
- ETA ved destination:** Det anslåede klokkeslæt på dagen, hvor du når den endelige destination (justeret efter den lokale tid på destinationen). Du skal være i gang med at navigere, for at disse oplysninger vises.
- ETA ved næste:** Det anslåede klokkeslæt på dagen, hvor du når det næste waypoint på ruten (justeret efter den lokale tid ved waypointet). Du skal være i gang med at navigere, for at disse oplysninger vises.
- Fart:** Den aktuelle rejsehastighed.
- Fart - gennemsnit i bevægelse:** Den gennemsnitlige hastighed i bevægelse siden den seneste nulstilling.
- Fartgrænse:** Den rapporterede fartbegrænsning for vejen. Ikke tilgængelig på alle kort og i alle områder. Stol altid på vejskiltene med de faktiske fartbegrænsninger.
- Fart - maksimum:** Den højeste hastighed, der er nået siden den seneste nulstilling.
- Fart - samlet gennemsnit:** Den gennemsnitlige hastighed i bevægelse og stoppet siden den seneste nulstilling.
- Glidehældning:** Hældningen på tilbagelagt vandret distance til ændringen i lodret distance.
- Glidehældning til destination:** Den påkrævede glidehældning for at stige ned fra din aktuelle position til destinationshøjden. Du skal være i gang med at navigere, for at disse oplysninger vises.
- GPS-nøjagtighed:** Fejlmargenen for din nøjagtige position. F.eks. er din GPS-position nøjagtig ned til +/- 3,65 m (12 fod).
- GPS-signalstyrke:** GPS-satellitets styrke.
- Højde:** Højden over eller under havets overflade for din aktuelle position.
- Højde - maksimum:** Den største højde, der er nået siden den seneste nulstilling.
- Højde - minimum:** Den laveste højde, der er nået siden den seneste nulstilling.
- Kadence:** Antal omdrejninger for pedalarmen eller antal skridt pr. minut. Din enhed skal være tilsluttet kadencetilbehør, for at disse data vises.
- Klokkeslæt:** Det aktuelle klokkeslæt baseret på din aktuelle position og dine tidsindstillinger (format, tidszone og sommertid).
- Kursafvigelse:** Afvejet afstand til venstre eller højre for den oprindelige rute. Du skal være i gang med at navigere, for at disse oplysninger vises.
- Lodret fart:** Stignings- eller nedstigningshastigheden over tid.
- Lodret fart til destination:** Stignings- eller nedstigningshastigheden til en forudbestemt højde. Du skal være i gang med at navigere, for at disse oplysninger vises.
- Markør:** En pil peger i retning af det næste retnings- og afstandspunkt eller sving. Du skal være i gang med at navigere, for at disse oplysninger vises.
- Næste waypoint:** Det næste punkt på ruten. Du skal være i gang med at navigere, for at disse oplysninger vises.
- Nedstigning - gennemsnit:** Nedstigningens gennemsnitlige lodrette distance.
- Nedstigning - maksimum:** Den maksimale nedstigningshastighed i fod pr. minut eller meter pr. minut siden den seneste nulstilling.
- Nedstigning - samlet:** Den samlede højdenedstigning siden den seneste nulstilling.
- Omgivende tryk:** Det ukalibrerede omgivende tryk.
- Opstigning - gennemsnit:** Stigningens gennemsnitlige lodrette distance siden den seneste nulstilling.
- Opstigning - maksimum:** Den maksimale stigningshastighed i fod pr. minut eller meter pr. minut siden den seneste nulstilling.
- Opstigning - samlet:** Den samlede højdestigning siden den seneste nulstilling.
- Position (længde/bredde):** Den aktuelle position i længde- og breddegrad uanset den valgte indstilling for positionsformat.
- Position (valgt):** Den aktuelle position ved brug af den valgte indstilling for positionsformat.
- Puls:** Din puls i hjerteslag pr. minut (bpm). Enheden skal være sluttet til en kompatibel pulsmåler.
- Retning:** Retningen fra din aktuelle position til en destination. Du skal være i gang med at navigere, for at disse oplysninger vises.
- Retning:** Den retning, du bevæger dig i.
- Solnedgang:** Tidspunktet for solnedgang på din GPS-position.
- Solopgang:** Tidspunktet for solopgang på din GPS-position.
- Tid til destination:** Den anslåede resterende tid, inden du når destination. Du skal være i gang med at navigere, for at disse oplysninger vises.
- Tid til næste:** Den anslåede resterende tid, inden du når det næste retnings- og afstandspunkt på ruten. Du skal være i gang med at navigere, for at disse oplysninger vises.
- Til kurs:** Den retning, du skal bevæge dig i, for at komme tilbage til ruten. Du skal være i gang med at navigere, for at disse oplysninger vises.
- Triptæller:** En løbende beregning af tilbagelagt distance for alle ture. Denne måling slettes ikke ved nulstilling af tripdata.
- Triptæller:** En løbende beregning af den tilbagelagte distance siden den sidste nulstilling.
- Trip tid - bevægelse:** En løbende beregning af den tid, du har bevæget dig, siden den seneste nulstilling.
- Trip tid - stoppet:** En løbende beregning af den tid, du ikke har bevæget dig, siden den seneste nulstilling.
- Trip tid - total:** En løbende beregning af den tid, du har bevæget dig og ikke bevæget dig, siden den seneste nulstilling.
- VMG (Velocity Made Good):** Hastigheden, hvormed du nærmer dig en destination langs en rute. Du skal være i gang med at navigere, for at disse oplysninger vises.

Indeks

- A**
 - advarsler 7
 - position 6
 - alarmer
 - alarmpunkter 11
 - hund 4
 - marine 13
 - position 5
 - toner 12
 - ur 11
 - alarmpunktsalarm 11
 - almanak 11
 - ANT+ sensorer 16
 - parre 17
 - arealberegning 11
- B**
 - baggrundsllys 12, 15
 - bane, markør 10
 - BaseCamp 5, 12, 15, 16
 - batteri 14, 17
 - installere 1
 - levetid 12
 - maksimere 8, 12, 15
 - opbevaring 14
 - oplade 1, 15
 - udskifte 17
 - brugerdata, slette 16
- C**
 - computer, tilslutte 16
- D**
 - data, deling 9
 - datafelter 12
 - dele data 9
- E**
 - enhed
 - registrering 1
 - vedligeholdelse 14
 - enheds-ID 13
- F**
 - fejlfinding 1
 - filer, overføre 15
 - flok, markere 7
- G**
 - Garmin Express 14
 - opdatering af software 13, 14
 - registrering af enheden 13, 14
 - geo-hegn 5, 6
 - GPS 11
 - indstillinger 12
- H**
 - halsbånd 4
 - fastgørelse 4
 - lys 7
 - oplade 2
 - udskifte halsbånd 18
 - udskiftning af batteri 17
 - VHF-antenne 1, 18
 - hovedmenu, tilpasse 12
 - hukommelseskort 1, 15
 - hund 4
 - alarmer 4
 - grundlæggende træning 6
 - halsbånd 8
 - ID 3, 4
 - indstillinger 12
 - navigere til 5
 - opdateringshastighed 15
 - oplysninger 3, 4
 - spor 3, 16
 - sporing 5
 - sporings- og træningskoder 3
 - statistik 3
 - tilføje 2, 3
 - træning 6
 - type 4
 - hundesporing, pause 5
 - Højde 9, 10
 - plot 10, 11
 - højdemåler 13
 - kalibrere 10
- I**
 - ikoner 5
 - indstillinger 12, 13
- J**
 - jagt- og fiskeritider 11
 - jæger 6
- K**
 - kalender 11
 - kalibrere
 - højdemåler 10
 - skærm 12
 - knapper, træning 6
 - knapper på skærmen 2
 - kompas 5, 10
 - indstillinger 13
 - kalibrere 10
 - navigering 10
 - kontakt 6, 7, 15
 - ID 7
 - indstillinger 12
 - opdateringshastighed 15
 - tilføje 6, 7
 - visning på kort 7
 - kort 8, 9
 - datafelter 12
 - indstillinger 12, 13, 15
 - måle afstande 10
 - navigation 10
 - opdatere 13, 14
 - orientering 12
 - retning 10
 - valgfri 16
 - zoom 5, 12
- L**
 - låse, skærm 2
- M**
 - marine, alarmopsætning 13
 - meddelelser 7
 - microSD kort. Se hukommelseskort
 - microSD-kort. Se hukommelseskort
 - måle afstande 10
 - måleenheder 13
- N**
 - navigation 5, 10
 - højdemåler 10
- O**
 - opdateringer, software 13, 14
 - oplade 15
 - halsbånd 2
 - håndholdt 1
 - overføre
 - filer 15
 - spor 16
- P**
 - parre, ANT+ sensorer 17
 - pejlingsmarkør 10
 - produktregistrering 1, 13, 14
- R**
 - radiofrekvenser 3
 - radiokommunikation 4
 - redningstilstand 8
 - registrering af enheden 1, 13, 14
 - registrering af gøen 4
 - rejseoplysninger
 - nulstille 11
 - viser 11
 - rengøre berøringsskærmen 14
 - rengøring af enheden 14
 - reservedele 16–18
 - ruteplanlægning. Se ruter
 - ruter 8, 9
 - indstillinger 13
 - navigering 8
 - oprette 8
 - redigere 8
 - slette 9
 - viser på kortet 9
- S**
 - satellitssignaler 11
 - opfange 2
 - Sight 'N Go 10
 - signallys 7
 - sigtelinjeradiokommunikation 4
 - sikring, ændre 18
 - skærm
 - indstillinger 12
 - låse 2
 - slette, alle brugerdata 16
 - software
 - opdatere 13, 14
 - opdateringer 13
 - specifikationer 14
 - spor 3, 9
 - indstillinger 12, 13
 - navigering 9
 - optage 9
 - stopur 11
 - strømkabler, udskifte sikringen 18
- T**
 - taster 1
 - tempe 16
 - temperatur 16
 - tidsindstillinger 13
 - tidspunkter for solopgang og solnedgang 11
 - tilbehør 1, 16, 17
 - toner 12
 - TracBack 9
 - træning
 - tone 6
 - vibration 6
 - tænd/sluk-knap 1, 2
- U**
 - USB
 - frakoble 16
 - lagerenhedstilstand 15
 - overføre filer 15
 - stik 1
- V**
 - VHF-antenne 1, 18
 - VIRB fjernbetjening 11
 - VIRB fjernbetjening 11
- W**
 - waypoints 8, 10
 - gemme 7, 8
 - projicering 8
 - redigere 8
 - slette 8
 - WAAS 12
- Z**
 - zooom, kort 5

