

GARMIN®



GARMIN DRIVETRACK™ 72

Manual do Utilizador

© 2025 Garmin Ltd. ou as suas subsidiárias

Todos os direitos reservados. Ao abrigo das leis de direitos de autor, este manual não pode ser copiado, parcial ou integralmente, sem autorização por escrito da Garmin. A Garmin reserva-se o direito de alterar ou melhorar os seus produtos e de efectuar alterações no conteúdo deste manual, não sendo obrigada a notificar quaisquer indivíduos ou organizações das mesmas. Visite www.gov.br/anatel para obter as actualizações mais recentes, assim como informações adicionais sobre a utilização deste produto.

Garmin® e o logótipo Garmin são marcas comerciais da Garmin Ltd. ou das suas subsidiárias, registadas nos EUA e noutros países. Estas marcas comerciais não podem ser utilizadas sem a autorização expressa da Garmin.

BC™, Garmin Drive™, Garmin DriveTrack™, Garmin Express™, Garmin PowerSwitch™ e myTrends™ são marcas comerciais da Garmin Ltd. ou das respetivas subsidiárias. Estas marcas comerciais não podem ser utilizadas sem a autorização expressa da Garmin.

Mac® é uma marca comercial da Apple Inc, registada nos EUA e em outros países. A marca nominativa e os logótipos Bluetooth® são propriedade da Bluetooth SIG, Inc., sendo utilizadas pela Garmin sob licença. Foursquare® é uma marca comercial da Foursquare Labs, Inc. nos E.U.A. e noutros países. microSD® e o logótipo microSD são marcas comerciais da SD-3C, LLC. Tripadvisor® é uma marca comercial registada da Tripadvisor LLC. USB-C® é uma marca comercial registada do USB Implementers Forum. Windows® é uma marca comercial registada da Microsoft Corporation nos EUA e noutros países. Wi-Fi® é uma marca comercial registada da Wi-Fi Alliance.

Índice

Como começar.....	1
Descrição geral do dispositivo.....	1
Considerações sobre a montagem.....	2
Montar e ligar o dispositivo Garmin DriveTrack 72 à alimentação do veículo.....	2
Ligar e desligar o dispositivo.....	4
Adquirir sinais GPS.....	4
Ecrã inicial.....	5
Abrir uma aplicação.....	5
Ícones da barra de estado.....	6
Utilizar o ecrã tátil.....	6
Ajustar o brilho do ecrã.....	6
Ajustar o volume.....	6
Localização de cães.....	6
Receber dados do seu dispositivo portátil.....	7
Monitorizar os seus cães.....	7
Ícones de estado do cão.....	7
Ver os seus cães no mapa.....	7
Definições do localizador de cães.....	8
Funcionalidades de aviso ao condutor e alertas.....	8
Ativar ou desativar os alertas ao condutor.....	9
Radares de semáforos e de velocidade.....	9
Procurar e guardar localizações.....	9
Encontrar uma posição através da barra de pesquisa.....	10
Encontrar um endereço.....	10
Resultados da procura de localizações.....	11
Alterar a área de pesquisa.....	12
Pontos de interesse.....	12
Tripadvisor.....	12
Foursquare.....	13
Encontrar uma localização por categoria.....	13
Estacionamento.....	13
Encontrar estacionamento próximo da sua posição atual.....	13
Ferramentas de pesquisa.....	13
Encontrar um cruzamento.....	13
Encontrar uma localização através de coordenadas.....	14
Visualizar localizações recentemente encontradas.....	14
Limpar a lista de locais recentemente encontrados.....	14
Ver as informações da posição atual..	14
Encontrar serviços de emergência e postos de combustível.....	14
Obter indicações para a sua Posição atual.....	14
Adicionar um atalho.....	14
Remover um atalho.....	15
Guardar posições.....	15
Guardar uma localização.....	15
Guardar a sua posição atual.....	15
Editar uma posição guardada.....	15
Eliminar uma localização guardada.....	15
Navegar até ao seu destino.....	16
Rotas.....	16
Iniciar uma rota.....	16
Iniciar uma rota utilizando o mapa..	16
Ir para casa.....	16
A sua rota no mapa.....	17
Ver curvas e indicações.....	18
Ver a rota completa no mapa.....	18
Chegar ao destino.....	18
Estacionar perto do seu destino.....	18
Alterar a rota ativa.....	19
Adicionar uma localização à sua rota.....	19
Moldar as suas rotas.....	19
Fazer um desvio.....	19
Alterar o modo de cálculo da rota....	19
Parar a rota.....	20
Utilizar sugestões de rotas.....	20
Evitar atrasos, portagens e áreas.....	20
Evitar atrasos de trânsito na sua rota.....	20
Evitar características da estrada.....	20
Evitar zonas ambientais.....	20
Elementos a evitar personalizados..	20
Utilizar o mapa.....	21

Ferramentas do mapa.....	22
Ver uma ferramenta de mapa.....	22
Alterar os atalhos do mapa.....	22
Localizações próximas.....	22
Visualizar as próximas localizações.....	23
Personalizar as categorias de localizações próximas.....	23
Próximas cidades.....	23
Ver as próximas cidades e saídas com serviços.....	23
Informações de Viagem.....	23
Ver dados de viagem no mapa.....	23
Ver o seu historial de viagens.....	24
Repor a informação de viagem.....	24
Ver trânsito próximo.....	24
Ver trânsito no mapa.....	24
Procurar incidentes de trânsito.....	24
Personalizar o Mapa.....	24
Personalizar as camadas do mapa.....	24
Mudar o campo de dados do mapa.....	24
Alterar a perspetiva do mapa.....	25

Funcionalidades dos Serviços Live, Trânsito e Smartphone..... 25

Emparelhar com o smartphone.....	25
Ir para um endereço ou localização através da aplicação Garmin Drive.....	26
Notificações inteligentes.....	26
Receber notificações enquanto visualiza o mapa.....	26
Chamada em mãos livres.....	26
Ativar chamada em modo mãos livres.....	27
Efetuar uma chamada.....	27
Efetuar uma chamada através da marcação por voz.....	27
Receber uma chamada.....	27
Utilizar opções durante chamadas..	27
Ativar ou desativar as funcionalidades Bluetooth.....	28
Mostrar ou ocultar as notificações da aplicação.....	28
Desligar um dispositivo Bluetooth.....	28
Eliminar um telefone emparelhado.....	28

Trânsito..... 28

Receber informações de trânsito através do seu smartphone.....	28
Ver trânsito no mapa.....	29
Procurar incidentes de trânsito.....	29

Utilizar as Apps..... 29

Planificador de rotas.....	29
Planear uma rota.....	29
Editar e reordenar localizações numa rota.....	29
Navegar para uma Rota Guardada... 30	
Editar e guardar a sua rota ativa.....	30
Importar rotas com um cartão de memória.....	30
Partilhar um item guardado.....	30
Sincronizar dados da conta Garmin.....	30
Eliminar uma rota.....	30
Ver rotas e destinos anteriores.....	31
Imagens de satélite BirdsEye Direct....	31
Transferir Imagens de satélite BirdsEye Direct.....	31
Ver a previsão meteorológica.....	31
Ver o radar meteorológico.....	31
Ver o tempo próximo de uma cidade diferente.....	31
Leitor de música.....	32
Adicionar a ferramenta do leitor de música ao mapa.....	32
Aplicação Garmin PowerSwitch™.....	33
Ativar um interruptor de alimentação.....	33
Desligar todos os interruptores.....	33
Personalizar um botão.....	34
Atribuir um interruptor a uma entrada de controlo.....	34
Adicionar um Esquema personalizado.....	34
Rotinas.....	35

Comandos de voz..... 36

Sugestões para falar com o dispositivo.....	36
A iniciar Navegação ativada por voz Garmin.....	37
Verificar a sua hora de chegada.....	37

Efetuar uma chamada através com a voz.....	37	Remover o suporte da ventosa.....	45
Alterar as definições do dispositivo utilizando a voz.....	37	Resolução de problemas.....	45
Definições.....	37	A ventosa não fixa no para-brisas.....	45
Definições do telefone.....	37	O meu dispositivo não adquire sinais de satélite.....	45
Wi-Fi Definições.....	37	O dispositivo não carrega no meu veículo.....	45
Ligar a uma rede sem fios.....	38	A bateria não fica carregada por muito tempo.....	46
Definições do mapa.....	38	O meu dispositivo não se liga ao meu telemóvel.....	46
Ativar mapas.....	38	Anexo.....	46
Definições de navegação.....	38	Visualizar o estado do sinal GPS.....	46
Definições de trânsito.....	39	Garmin PowerSwitch.....	46
Definições de assistência ao condutor.....	39	Considerações sobre a montagem..	46
Definições de alertas de proximidade.....	39	Montar o dispositivo.....	47
Definições da câmara.....	39	Abrir a tampa frontal.....	48
Definições do ecrã.....	39	Ligar acessórios.....	49
Definições do sistema.....	40	Ligar uma entrada de controlo.....	49
Definições do dispositivo e de privacidade.....	40	Ligar o dispositivo à alimentação do veículo.....	50
Ativar o Bloqueio do ecrã.....	40	Emparelhar com um Dispositivo de Navegação Garmin.....	50
Repor os dados e as definições.....	41	Especificações do Garmin PowerSwitch.....	51
Repor as definições.....	41	Resolução de problemas.....	51
Informação sobre o dispositivo.....	41	Câmaras sem fios.....	51
Ver informações regulamentares e de conformidade da etiqueta eletrónica..	41	Emparelhar uma câmara BC™ 50 com um dispositivo de navegação Garmin.....	52
Especificações.....	41	Ver a câmara de marcha-atrás.....	52
Manutenção do dispositivo.....	42	Gestão de dados.....	53
Centro de assistência Garmin.....	42	Acerca dos cartões de memória.....	53
Atualizar mapas e software e através de uma rede Wi-Fi.....	42	Instalar um cartão de memória para mapas e dados.....	53
Atualização de mapas e de software com Garmin Express.....	43	Ligar o dispositivo ao computador..	53
Instalar Garmin Express.....	44	Transferir dados a partir do computador.....	54
Carregar o dispositivo.....	44	Adquirir mapas adicionais.....	54
Cuidados a ter com o dispositivo.....	44	Adquirir acessórios.....	54
Limpar a parte exterior.....	44		
Limpar a porta USB.....	45		
Limpar o ecrã tátil.....	45		
Reiniciar o dispositivo.....	45		
Remover o dispositivo, suporte e ventosa.....	45		
Remover a ventosa do para-brisas..	45		

Como começar

⚠ ATENÇÃO

Consulte no guia *Informações importantes de segurança e do produto*, na embalagem, os avisos relativos ao produto e outras informações importantes.

- Atualize os mapas e o software do seu dispositivo (*Atualizar mapas e software e através de uma rede Wi-Fi*, página 42).
- Monte o dispositivo no veículo e ligue-o à alimentação (*Considerações sobre a montagem*, página 2).
- Adquirir sinais GPS (*Adquirir sinais GPS*, página 4).
- Ajustar o volume (*Ajustar o volume*, página 6) e o brilho do ecrã (*Ajustar o brilho do ecrã*, página 6).
- Navegue até seu destino (*Iniciar uma rota*, página 16).

Descrição geral do dispositivo

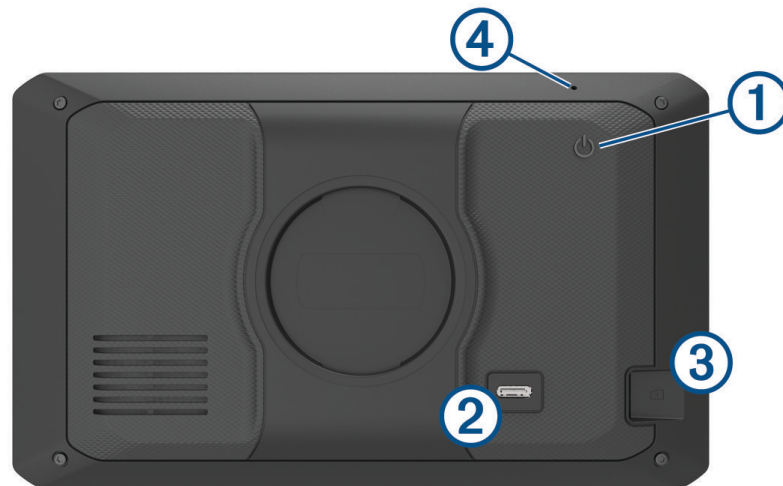

①	Botão de alimentação
②	Porta de alimentação e dados USB-C®
③	Ranhura para cartão de memória de mapas e dados
④	Microfone para comandos de voz ou chamadas em modo mãos-livres

Considerações sobre a montagem

- Não monte o dispositivo num local que obstrua a visibilidade que o condutor tem da estrada.

⚠ ATENÇÃO

É da sua responsabilidade assegurar que o local de montagem cumpre todas as leis e regulamentos, e que não bloqueia a sua visão durante a utilização segura do veículo.

- Escolha um local que lhe permita encaminhar o cabo de alimentação de forma segura.

⚠ ATENÇÃO

Ao instalar num veículo, instale o dispositivo e o cabo de alimentação de forma segura para que não interfiram com os controlos de funcionamento do veículo. Qualquer interferência com os controlos de funcionamento do veículo pode resultar numa colisão e, possivelmente, em ferimentos ou morte.

- Escolha um local que permita ao dispositivo ouvir claramente a sua voz.
Deve evitar colocar o dispositivo perto de um altifalante ou de uma saída de ar, os quais podem produzir ruído que interfere com os microfones.
- Escolha um local de fácil acesso.
- Limpe cuidadosamente o para-brisas antes de instalar o suporte.

Montar e ligar o dispositivo Garmin DriveTrack 72 à alimentação do veículo

⚠ ATENÇÃO

Este produto contém uma pilha de iões de lítio. Para prevenir a possibilidade de ferimentos pessoais ou a danificação do produto causados pela exposição da pilha a calor extremo, guarde o dispositivo num local afastado da exposição solar direta.

Deve carregar o dispositivo antes de o utilizar com a bateria.

- 1 Pressione a ventosa contra o para-brisas e empurre a patilha da ventosa ①, em direção ao para-brisas.

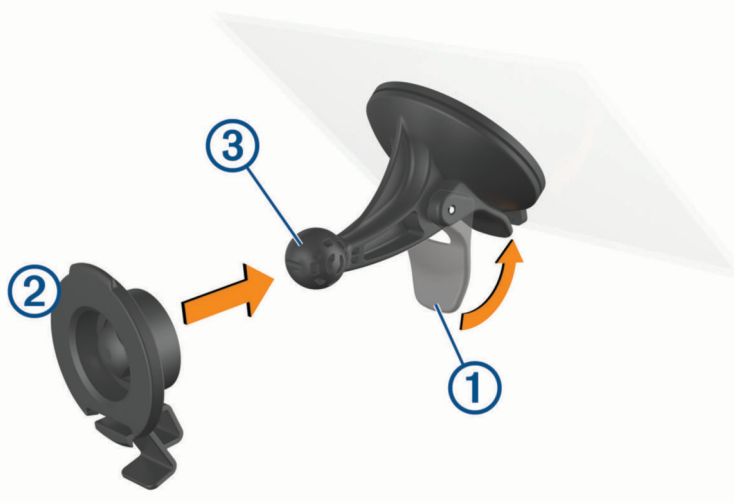

- 2 Pressione o suporte ② contra a esfera da ventosa ③ até encaixar no lugar.

- 3 Ligue o cabo de alimentação para veículo à porta USB-C de dados e alimentação ④ no dispositivo.

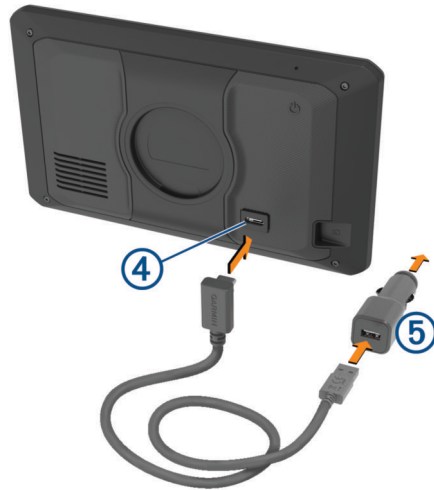

- 4 Ligue a outra extremidade do cabo de alimentação para veículo ao transformador de alimentação do veículo ⑤.
- 5 Ligue o transformador de alimentação para veículo a uma tomada de alimentação no veículo.
- 6 Coloque a patilha do topo do suporte na ranhura que está na parte de trás do dispositivo e pressione a parte inferior do suporte contra o dispositivo até ouvir um estalido.



Ligar e desligar o dispositivo

- Para ligar o dispositivo, prima o botão de alimentação ① ou ligue o dispositivo à alimentação.



- Para colocar o dispositivo em modo de poupança de energia, prima o botão de alimentação com o dispositivo ligado.
Em modo de poupança de energia, o ecrã está desligado e o dispositivo utiliza muito pouca energia, mas pode ativar-se instantaneamente para utilização.
Dica: pode carregar o dispositivo mais rapidamente colocando-o no modo de poupança de energia enquanto carrega a bateria.
- Para desligar o dispositivo por completo, mantenha o botão de alimentação premido até aparecer uma mensagem no ecrã e selecione **Desligado**.
A mensagem é apresentada depois de cinco segundos. Se soltar o botão de alimentação antes de ser apresentada a mensagem, o dispositivo entra em modo de poupança de energia.

Adquirir sinais GPS

Quando liga o dispositivo de navegação, o recetor de GPS tem de recolher dados de satélite e determinar a sua posição atual. O tempo necessário para adquirir sinais de satélite varia com base em vários fatores, incluindo a distância a que se encontra da posição onde utilizou o seu dispositivo de navegação pela última vez, se tem uma visão desimpedida do céu e há quanto tempo utilizou o dispositivo de navegação pela última vez. Da primeira vez que liga o dispositivo de navegação, pode demorar vários minutos a adquirir sinais de satélite.

- 1 Ligue o dispositivo.
- 2 Aguarde enquanto o dispositivo localiza satélites.
- 3 Se necessário, dirija-se para uma área aberta, afastada de edifícios altos e árvores.

■ na barra de estado indica a força do sinal de satélite. Quando pelo menos metade das barras estão preenchidas, o dispositivo está pronto para iniciar a navegação.

Ecrã inicial

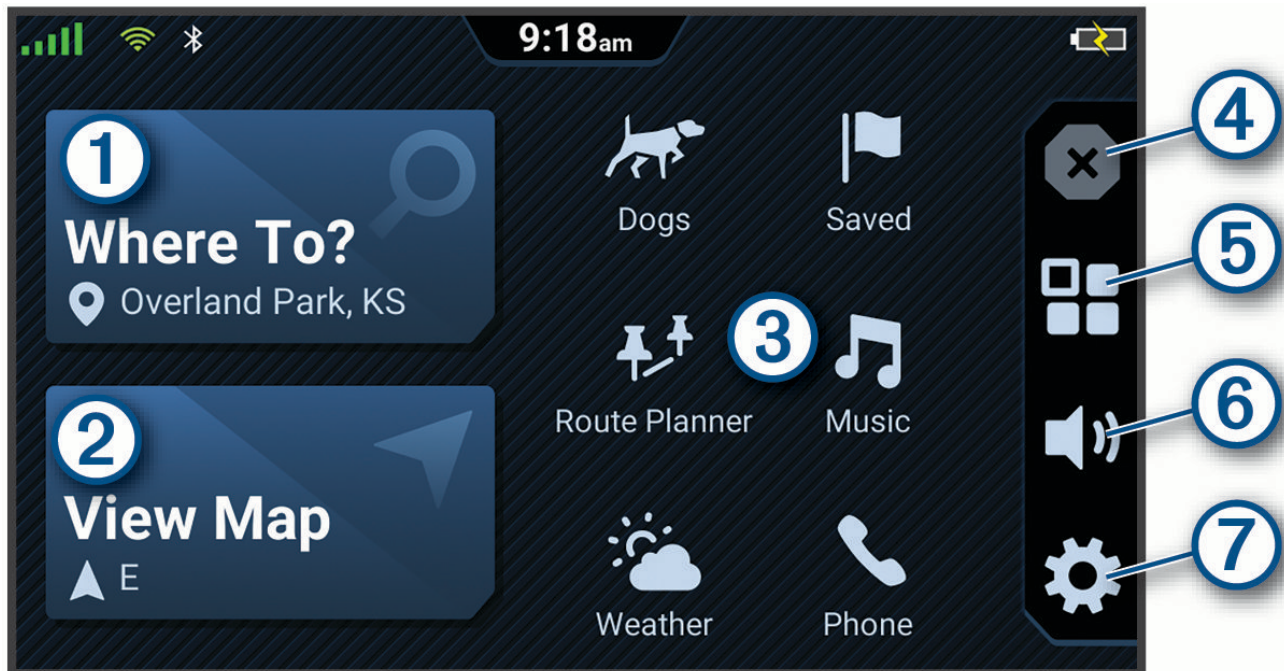

①	Selecione para iniciar uma rota.
②	Selecione para ver o mapa.
③	Selecione vários atalhos de aplicações para utilizar funcionalidades no seu dispositivo de navegação.
④	Selecione parar para parar a rota ativa.
⑤	Selecione para abrir o menu de aplicações. O menu de aplicações inclui atalhos para todas as aplicações disponíveis no dispositivo.
⑥	Selecione para ajustar o volume.
⑦	Selecione para ver as definições do dispositivo e atualizar o software.

Abrir uma aplicação









O ecrã principal contém atalhos para aplicações utilizadas frequentemente. O menu de aplicações inclui todas as aplicações instaladas no dispositivo.

Selecione uma opção:

- Selecione um atalho de aplicação no ecrã principal.
- Selecione  e, em seguida, selecione uma aplicação.

Ícones da barra de estado

A barra de estado está situada no topo do menu principal. Os ícones da barra de estado apresentam informações sobre funcionalidades do dispositivo. Pode selecionar alguns ícones para alterar as definições ou ver informações adicionais.

	Estado do sinal de GPS. Mantenha premido para consultar a precisão do GPS e as informações de satélite adquiridas (Visualizar o estado do sinal GPS, página 46).
	Estado da tecnologia Bluetooth®. Selecione para ver as definições de Bluetooth (Definições do telefone, página 37).
	Força do sinal Wi-Fi®. Selecione para alterar as definições de Wi-Fi (Ligar a uma rede sem fios, página 38).
	Ligado a chamadas em modo mãos-livres. Selecione para fazer uma chamada telefónica (Chamada em mãos livres, página 26).
	Hora atual. Selecione para definir a hora.
	Nível de carga da bateria.
	Garmin Drive™ (Emparelhar com o smartphone, página 25).
	Temperatura. Selecione para consultar a previsão meteorológica (Ver a previsão meteorológica, página 31).



Utilizar o ecrã tátil

- Toque no ecrã para selecionar um item.
- Arraste ou deslize o dedo através do ecrã para deslocar ou percorrer.
- Junte dois dedos para diminuir o zoom.
- Afaste dois dedos para aumentar o zoom.

Ajustar o brilho do ecrã

- 1 Selecione  > **Ecrã** > **Brilho**.
- 2 Utilize a barra para ajustar o brilho.

Ajustar o volume

- 1 Selecione .
- 2 Selecione uma opção:
 - Utilize a barra para ajustar o volume.
 - Selecione  para silenciar o dispositivo.
 - Selecione uma caixa de verificação para ativar ou desativar opções de som adicionais.

Localização de cães

As funcionalidades de monitorização de cães permitem-lhe ver as informações transmitidas pelo seu dispositivo portátil para cães Garmin® compatível no dispositivo Garmin DriveTrack 72. Pode navegar até aos seus cães, ver os respetivos estados e localizações atuais, e monitorizar a distância que já percorreram.

Receber dados do seu dispositivo portátil

Tem de ativar a transmissão no seu dispositivo portátil de localização de cães para poder receber dados. Para obter mais informações, consulte o manual do utilizador do dispositivo de localização de cães.

- 1 Coloque o dispositivo portátil de localização de cães a 3 m (10 pés) do seu dispositivo Garmin DriveTrack.
Dica: se existirem outros dispositivos de localização de cães nas proximidades, deve afastar-se deles antes de emparelhar o dispositivo de localização de cães com o dispositivo Garmin DriveTrack.

- 2 No ecrã inicial, selecione **Cães**.

O dispositivo Garmin DriveTrack procura um dispositivo de localização de cães a transmitir dentro do alcance e, em seguida, liga-se automaticamente.

Dica: o dispositivo Garmin DriveTrack recebe dados de um dispositivo portátil para cães compatível de cada vez. Mantenha-se a mais de 3 m (10 pés) de outros dispositivos portáteis para cães ou desative a transmissão em dispositivos portáteis para cães dos quais não deseje receber dados.

Monitorizar os seus cães

- 1 Selecione **Cães**.

Os cães ligados ao seu dispositivo portátil são apresentados no ecrã.









- 2 Selecione um cão.

A localização e o registo de trajetos do cão são apresentados no mapa.

- 3 Selecione **Siga!** para navegar para o seu cão.

Ícones de estado do cão

Os ícones indicam o estado e a localização dos seus cães.

	Sentado
	Corrida
	No ponto
	Junto a uma árvore
	Desconhecido*
	Coleira com bateria fraca
	A ligação à coleira foi perdida.
	A receção de GPS da coleira foi perdida

*O ícone de estado desconhecido indica que a coleira não obteve um sinal de satélite e o dispositivo portátil não consegue determinar a posição do cão.

Ver os seus cães no mapa

- 1 Enquanto consulta o mapa, selecione qualquer local no mesmo.

- 2 Selecione .

O dispositivo amplia a imagem para apresentar todos os seus cães no ecrã.

Definições do localizador de cães

Selecione o **Cães** > .

Dog Labels: define as etiquetas que aparecem junto à localização dos cães no mapa.

Dog Label Size: define o tamanho das etiquetas dos cães no mapa.

Tamanho do ícone dos cães: define o tamanho dos ícones dos cães no mapa.

Trajeto do cão no mapa: mostra o historial dos trajetos dos cães no mapa.

Audible Dog Alerts: ativa um alerta sonoro para alterações ao estado do cão.

Limpar trajetos dos cães: limpa todos os registos de trajetos dos cães.

Desemparelhar: desemparelha o seu localizador de cães.

Funcionalidades de aviso ao condutor e alertas

CUIDADO

As funcionalidades de alertas ao condutor e de limite de velocidade são apenas informativas e não substituem a sua responsabilidade em obedecer a todos os sinais de limite de velocidade e em conduzir de forma segura em todos os momentos. A Garmin não será responsabilizada por quaisquer multas de trânsito ou sanções recebidas pelo utilizador devido ao incumprimento do código da estrada ou dos sinais de trânsito aplicáveis.

O dispositivo está equipado com funcionalidades que podem incentivar uma condução mais segura e aumentar a eficiência, quando conduzir numa área familiar. O dispositivo emite um sinal sonoro audível ou mensagem e apresenta as informações relativas ao alerta. Pode ativar ou desativar o sinal sonoro para alguns tipos de alertas ao condutor. Nem todos os alertas estão disponíveis em todas as regiões.

Escolas: o dispositivo emite um sinal e apresenta o limite de velocidade (se disponível) de uma zona escolar próxima.

Limite de velocidade excedido: o dispositivo apresenta um contorno vermelho no ícone de limite de velocidade, quando exceder o limite de velocidade indicado na estrada onde se encontra.

Limite de velocidade reduzido: o dispositivo emite um sinal e apresenta o próximo limite de velocidade, para que se possa preparar para ajustar a velocidade.

Sentido contrário numa rua de sentido único: o dispositivo emite uma mensagem e apresenta um aviso em todo o ecrã, se conduzir em sentido contrário numa rua de sentido único. As margens do ecrã aparecem a vermelho e na parte superior do ecrã mantém-se um alerta, até que saia da rua de sentido único ou inverta a marcha.

Passagem de nível: o dispositivo apresenta a distância até à próxima passagem de nível.

Passagem de animais: o dispositivo emite um sinal para indicar a aproximação a uma área de travessia de animais.

Avisos de fronteira de país: o dispositivo alerta-o ao atravessar fronteiras internacionais.

Curvas: o dispositivo emite um sinal para indicar uma curva na estrada.

Trânsito lento: o dispositivo emite um sinal para indicar trânsito mais lento, ao aproximar-se a uma velocidade superior. Para utilizar esta funcionalidade, o seu dispositivo tem de receber informações de trânsito ([Trânsito](#), página 28).

Zona de construção: o dispositivo emite um sinal e apresenta uma mensagem quando se aproxima de uma zona de construção.

Corte de via de circulação: o dispositivo emite um sinal e apresenta uma mensagem quando se aproxima de um corte de via de circulação.

Planeamento de pausas: quando está a conduzir há muito tempo, o dispositivo emite um sinal e sugere as próximas paragens para descanso.

Alertas de proximidade: o dispositivo alerta-o quando se aproxima de pontos de interesse personalizados ou radares de semáforos.

Ativar ou desativar os alertas ao condutor

Pode ativar ou desativar vários tipos de alertas ao condutor.

- 1 Selecione  > **Assistência ao condutor** > **Alertas ao condutor**.
- 2 Marque ou desmarque a caixa de verificação junto a cada alerta.

Radares de semáforos e de velocidade

AVISO

A Garmin não é responsável pela precisão ou pelas consequências da utilização de uma base de dados de radares de velocidade ou de semáforos.

NOTA: esta funcionalidade não está disponível para todas as regiões nem todos os modelos de produtos.

Estão disponíveis informações, em algumas áreas e em alguns modelos, acerca dos locais onde se encontram radares de semáforos e de velocidade. O dispositivo alerta-o ao aproximar-se do limite de velocidade ou do radar de velocidade comunicado.

- Em determinadas áreas, o dispositivo pode receber dados de radares de velocidade e de semáforos sempre que estiver ligado a um smartphone com a aplicação Garmin Drive.
- Pode utilizar o software Garmin Express™ (garmin.com/express) para atualizar a base de dados de radares guardada no seu dispositivo. Deve atualizar o seu dispositivo frequentemente para receber as informações de radares mais atualizadas.

Procurar e guardar localizações

Os mapas carregados no dispositivo contêm localizações, como restaurantes, hotéis, estações de serviço e informação detalhada acerca das ruas. O menu Para onde? ajuda-o a encontrar o seu destino, fornecendo-lhe vários métodos para pesquisar, procurar e guardar estas informações.

No menu principal, selecione **Para onde?**.

- Para procurar rapidamente todas as localizações no seu dispositivo, selecione  **Procurar** (*Encontrar uma posição através da barra de pesquisa, página 10*).
- Para navegar para a posição Casa, selecione **Ir para casa** (*Ir para casa, página 16*).
- Para encontrar um endereço, selecione **Endereço** (*Encontrar um endereço, página 10*).
- Para percorrer ou procurar pontos de interesse pré-carregados por categoria, selecione **Categorias** (*Encontrar uma localização por categoria, página 13*).
- Para procurar próximo de outra área ou cidade, selecione a área de pesquisa atual e selecione uma nova área de pesquisa (*Alterar a área de pesquisa, página 12*).
- Para ver e editar as localizações guardadas, selecione **Guardados** (*Guardar posições, página 15*).
- Para ver as localizações que selecionou recentemente nos resultados da procura, selecione **Recentes** (*Visualizar localizações recentemente encontradas, página 14*).
- Para percorrer e procurar pontos de interesse Foursquare®, selecione **Foursquare**.
- Para percorrer e procurar classificações de viajantes do Tripadvisor®, selecione **Tripadvisor** (*Tripadvisor, página 12*).
- Para navegar para um cruzamento específico, selecione **Cruzamentos** (*Encontrar um cruzamento, página 13*).
- Para navegar para coordenadas geográficas específicas, selecione **Coordenadas** (*Encontrar uma localização através de coordenadas, página 14*).

Encontrar uma posição através da barra de pesquisa

Pode utilizar a barra de pesquisa para encontrar locais através da introdução de uma categoria, nome da marca, endereço ou nome da cidade.

- 1 Selecione **Para onde?**.
- 2 Selecione **Procurar** na barra de pesquisa.
- 3 Introduza parte ou a totalidade do termo de pesquisa.
Os termos de pesquisa sugeridos são apresentados por baixo da barra de pesquisa.
- 4 Selecione uma opção:
 - Para procurar um tipo de empresa, introduza um nome de categoria (por exemplo, "cinemas").
 - Para procurar o nome de uma empresa, introduza parte ou a totalidade do nome.
 - Para procurar um endereço nas proximidades, introduza o número da porta e o nome da rua.
 - Para procurar um endereço noutra cidade, introduza o número de porta, o nome da rua, a cidade e o estado.
 - Para procurar uma cidade, introduza a cidade e o estado.
 - Para procurar coordenadas, introduza coordenadas de latitude e longitude.
- 5 Selecione uma opção:
 - Para procurar através de um termo de pesquisa sugerido, selecione o termo.
 - Para procurar através do texto introduzido, selecione .
- 6 Se necessário, selecione uma posição.

Encontrar um endereço

NOTA: a ordem dos passos poderá ser diferente, dependendo dos dados do mapa carregados no dispositivo.

- 1 Selecione **Para onde?**.
- 2 Se necessário, selecione a área de pesquisa atual para procurar perto de uma cidade ou área diferente.
- 3 Selecione **Endereço**.
- 4 Siga as instruções no ecrã para introduzir o endereço.
- 5 Selecione o endereço.

Resultados da procura de localizações

Os resultados da procura de localizações são apresentados numa lista, com a localização mais próxima em primeiro lugar. Cada localização numerada também é apresentada no mapa. Pode percorrer para baixo para ver mais resultados.

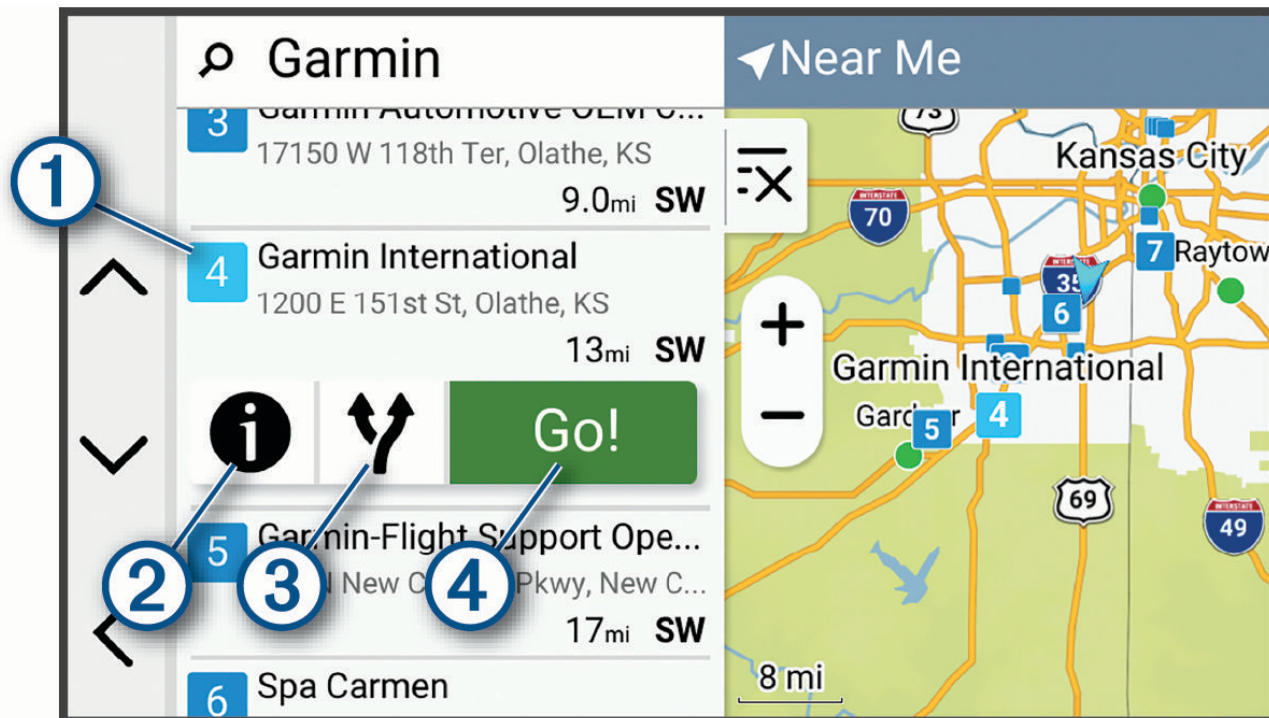

①	Selecione uma localização para ver o menu de opções.
② i	Selecione para ver informações detalhadas sobre a localização.
③ Y	Selecione para ver rotas alternativas para a localização.
④ Siga!	Selecione para iniciar a navegação para a localização através da rota recomendada.

Alterar a área de pesquisa

Por predefinição, o dispositivo procura localizações próximas da sua posição atual. Também é possível pesquisar outras regiões, próximas do seu destino, próximas de outra cidade ou ao longo da sua rota ativa.

- 1 Selecione **Para onde?**.
- 2 Selecione junto à área de pesquisa atual ①.

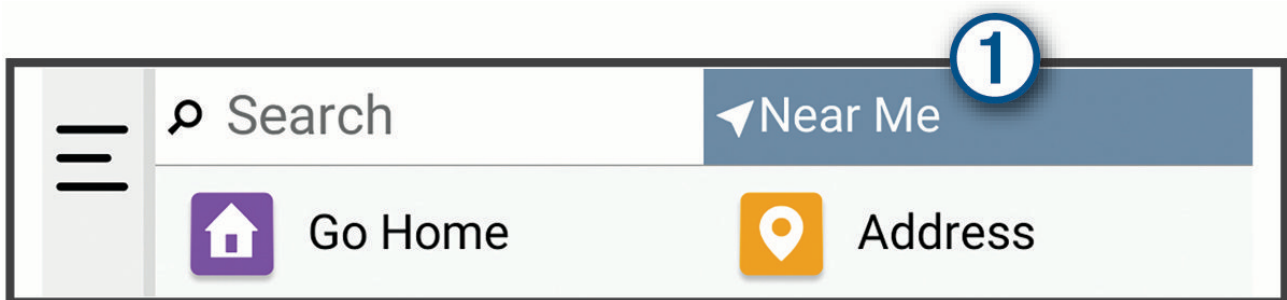

- 3 Selecione uma área de pesquisa.
- 4 Se necessário, siga as instruções no ecrã para selecionar uma localização específica.

A área de pesquisa selecionada é apresentada no topo do ecrã. Quando procura uma localização com qualquer uma das opções disponíveis no menu Para onde?, o dispositivo sugere primeiro as localizações próximas desta área.

Pontos de interesse

AVISO

O utilizador é responsável por compreender e cumprir todas as regras, leis e regulamentos aplicáveis associados a pontos de interesse.

Um ponto de interesse é um local que poderá ser útil ou interessante. Os pontos de interesse são organizados por categoria e podem incluir destinos habituais, como postos de combustível, restaurantes, hotéis e locais de entretenimento.

Tripadvisor

AVISO

A Garmin não é responsável pela precisão ou atualidade das informações de Tripadvisor.

O utilizador é responsável por compreender e cumprir todas as regras, leis e regulamentos aplicáveis associados a pontos de interesse.

O dispositivo inclui classificações de viajantes do Tripadvisor. As classificações do Tripadvisor aparecem automaticamente na lista de resultados da pesquisa por restaurantes, hotéis e atrações. Pode também procurar pontos de interesse do Tripadvisor próximos e ordená-los por distância ou popularidade.

Encontrar pontos de interesse do Tripadvisor

- 1 Selecione **Para onde?** > **Tripadvisor**.
- 2 Selecione uma categoria.
- 3 Se necessário, selecione uma subcategoria.
É apresentada uma lista dos pontos de interesse do Tripadvisor mais próximos para a categoria selecionada.
- 4 Selecione **Ordenar result.** para filtrar os pontos de interesse apresentados por distância ou popularidade (opcional).
- 5 Selecione  e introduza um termo de pesquisa (opcional).

Foursquare

AVISO

A Garmin não é responsável pela precisão ou atualidade das informações fornecidas pela aplicação Foursquare.

O utilizador é responsável por compreender e cumprir todas as regras, leis e regulamentos aplicáveis associados a pontos de interesse.

Foursquare é uma rede social com base na localização. O dispositivo inclui milhões de pontos de interesse do Foursquare pré-carregados, que estão indicados com o logótipo Foursquare nos resultados de pesquisa de localizações.

Procurar pontos de interesse do Foursquare

Pode procurar pontos de interesse do Foursquare carregados no seu dispositivo.

Selecione **Para onde?** > **Foursquare**.

Consultar detalhes de localizações do Foursquare

Pode ver as informações de localização Foursquare e as classificações dos utilizadores.

- 1 Nos resultados da pesquisa de posições, selecione um ponto de interesse Foursquare.
- 2 Selecione .

Encontrar uma localização por categoria

- 1 Selecione **Para onde?**.
- 2 Selecione uma categoria ou selecione **Categorias**.
- 3 Se necessário, selecione uma subcategoria.
- 4 Selecione uma localização.

Estacionamento

Encontrar estacionamento próximo da sua posição atual

- 1 Selecione **Para onde?** > **Categorias** > **Estac..**
- 2 Selecione um local de estacionamento.
- 3 Selecione **Siga!**.

Ferramentas de pesquisa

As ferramentas de pesquisa permitem-lhe procurar tipos específicos de localizações respondendo a comandos apresentados no ecrã.

Encontrar um cruzamento

Pode procurar um cruzamento ou uma bifurcação entre duas ruas, autoestradas ou outras estradas.

- 1 Selecione **Para onde?** > **Cruzamentos**.
- 2 Siga as instruções no ecrã para introduzir as informações da rua.
- 3 Selecione o cruzamento.

Encontrar uma localização através de coordenadas

Pode encontrar uma localização através das coordenadas de latitude e longitude.

- 1 Selecione **Para onde?** > **Coordenadas**.
- 2 Se necessário, selecione  e altere o formato das coordenadas ou os dados de referência.
- 3 Selecione **Coordenadas**.
- 4 Introduza as coordenadas de latitude e longitude e selecione **Concluir**.
- 5 Selecione uma opção:
 - Para guardar as coordenadas como uma localização, selecione **Guardar**.
 - Para iniciar uma rota para as coordenadas, selecione **Siga!**.

Visualizar localizações recentemente encontradas

O seu dispositivo guarda um historial das últimas 50 posições encontradas.

Selecione **Para onde?** > **Recentes**.

Limpar a lista de locais recentemente encontrados

Selecione **Para onde?** > **Recentes** >  > **Limpar** > **Sim**.

Ver as informações da posição atual

Pode utilizar a página Onde estou? para ver informações acerca da sua posição atual. Esta é uma função útil se precisar de indicar a sua posição ao pessoal de emergência.

A partir do mapa, selecione o veículo.

Encontrar serviços de emergência e postos de combustível

Pode utilizar a página Onde estou? para encontrar os hospitais, esquadras de polícia e postos de combustível mais próximos.

- 1 A partir do mapa, selecione o veículo.
- 2 Selecione **Hospitais**, **Esquadras de polícia** ou **Combustível**.
É apresentada uma lista de posições para o serviço selecionado, com as mais próximas no topo.
- 3 Selecione uma posição.
- 4 Selecione uma opção:
 - Para navegar para a posição, selecione **Siga!**
 - Para ver o número de telefone e outros detalhes da posição, selecione .

Obter indicações para a sua Posição atual

Se precisar de indicar a outra pessoa como chegar à sua posição atual, o seu dispositivo pode dar-lhe uma lista de indicações.

- 1 A partir do mapa, selecione o veículo.
- 2 Selecione  > **Indicações até Mim**.
- 3 Selecione uma localização inicial.
- 4 Selecione **Selec..**

Adicionar um atalho

É possível adicionar atalhos ao menu Para onde?. Um atalho pode direcioná-lo para uma localização, uma categoria ou uma ferramenta de pesquisa.

O menu Para onde? pode conter até 36 ícones de atalhos.

- 1 Selecione **Para onde?** > **Adicionar atalho**.
- 2 Selecione um item.

Remover um atalho

- 1 Selecione **Para onde?** >  > **Remover atalho(s)**.
- 2 Selecione um atalho a remover.
- 3 Selecione novamente o atalho para confirmar.
- 4 Selecione **Concluir**.

Guardar posições

Guardar uma localização

- 1 Procure uma localização (*Procurar e guardar localizações, página 9*).
- 2 Selecione uma localização a partir da lista dos resultados da pesquisa.
- 3 Selecione  > **Guardar**.
- 4 Se necessário, selecione **Nome** para editar o nome da localização.
- 5 Selecione **Guardar**.

Guardar a sua posição atual

- 1 A partir do mapa, selecione o ícone do ícone.
- 2 Selecione **Guardar**.
- 3 Introduza um nome e selecione **Concluir**.

Editar uma posição guardada

- 1 Selecione **Para onde?** > **Guardados**.
- 2 Se necessário, selecione uma categoria.
- 3 Selecione uma localização.
- 4 Selecione **Editar**.
- 5 Selecione uma opção:
 - Selecione **Nome**.
 - Selecione **Símbolo de mapa** para alterar o símbolo utilizado para marcar a posição guardada num mapa.
 - Selecione **Coleções** para adicionar ou remover a localização das categorias de coleção guardadas.
 - Selecione **Coordenadas** para editar as coordenadas de GPS para a localização.
- 6 Edite as informações.
- 7 Selecione **Concluir**.

Eliminar uma localização guardada

NOTA: não é possível recuperar posições eliminadas.

- 1 Selecione **Para onde?** > **Guardados**.
- 2 Selecione um ponto de passagem.
- 3 Selecione **Editar** > **Eliminar** > **Sim**.

Navegar até ao seu destino

Rotas

Uma rota é um caminho que se percorre desde a posição atual até um ou mais destinos.

- O dispositivo calcula uma rota recomendada para o seu destino, com base nas preferências definidas pelo utilizador, incluindo o modo de cálculo de rota (*Alterar o modo de cálculo da rota, página 19*) e elementos a evitar (*Evitar atrasos, portagens e áreas, página 20*).
- Pode iniciar rapidamente a navegação para o destino, utilizando a rota recomendada, ou pode selecionar uma rota alternativa (*Iniciar uma rota, página 16*).
- Em caso de estradas específicas que pretenda utilizar ou evitar, pode optar por personalizar a rota (*Moldar as suas rotas, página 19*).
- Pode adicionar vários destinos a uma rota (*Adicionar uma localização à sua rota, página 19*).

Iniciar uma rota

- 1 Selecione **Para onde?** e procure uma posição (*Procurar e guardar localizações, página 9*).
- 2 Selecione uma localização.
- 3 Selecione uma opção:

- Para iniciar a navegação utilizando a rota recomendada, selecione **Siga!**.
- Para escolher uma rota alternativa, selecione **Y** e escolha uma rota.
As rotas alternativas aparecem do lado direito do mapa.
- Para editar o percurso da rota, selecione **Y** > **Editar rota** e adicione pontos de moldagem à rota (*Moldar as suas rotas, página 19*).

O dispositivo calcula a rota para a posição e guia-o através de comandos de voz e informações no mapa (*A sua rota no mapa, página 17*). Na extremidade do mapa aparece durante vários segundos uma pré-visualização das principais estradas na sua rota.

Se precisar de parar em destinos adicionais, pode adicionar essas posições à sua rota (*Adicionar uma localização à sua rota, página 19*).

Iniciar uma rota utilizando o mapa

Pode iniciar a rota selecionando uma posição do mapa.

- 1 Selecione **Ver mapa**.
- 2 Arraste o mapa e faça zoom para apresentar a área a pesquisar.
- 3 Selecione uma opção:
 - Selecione um marcador de localização.
 - Selecione um ponto, como uma localização de rua, cruzamento ou endereço.
- 4 Selecione **Siga!**.

Ir para casa

Da primeira vez que iniciar uma rota para casa, o dispositivo pede para introduzir a posição Casa.

- 1 Selecione **Para onde?** > **Ir para casa**.
- 2 Se necessário, introduza a posição Casa.

Editar a posição Casa

- 1 Selecione **Para onde?** > **≡** > **Definir a posição Casa**.
- 2 Introduza a posição Casa.

A sua rota no mapa

Durante a viagem, o dispositivo guia-o até ao seu destino através de comandos de voz e informações no mapa. São apresentadas instruções para a próxima mudança de direção ou saída ou outras ações na parte superior do mapa.

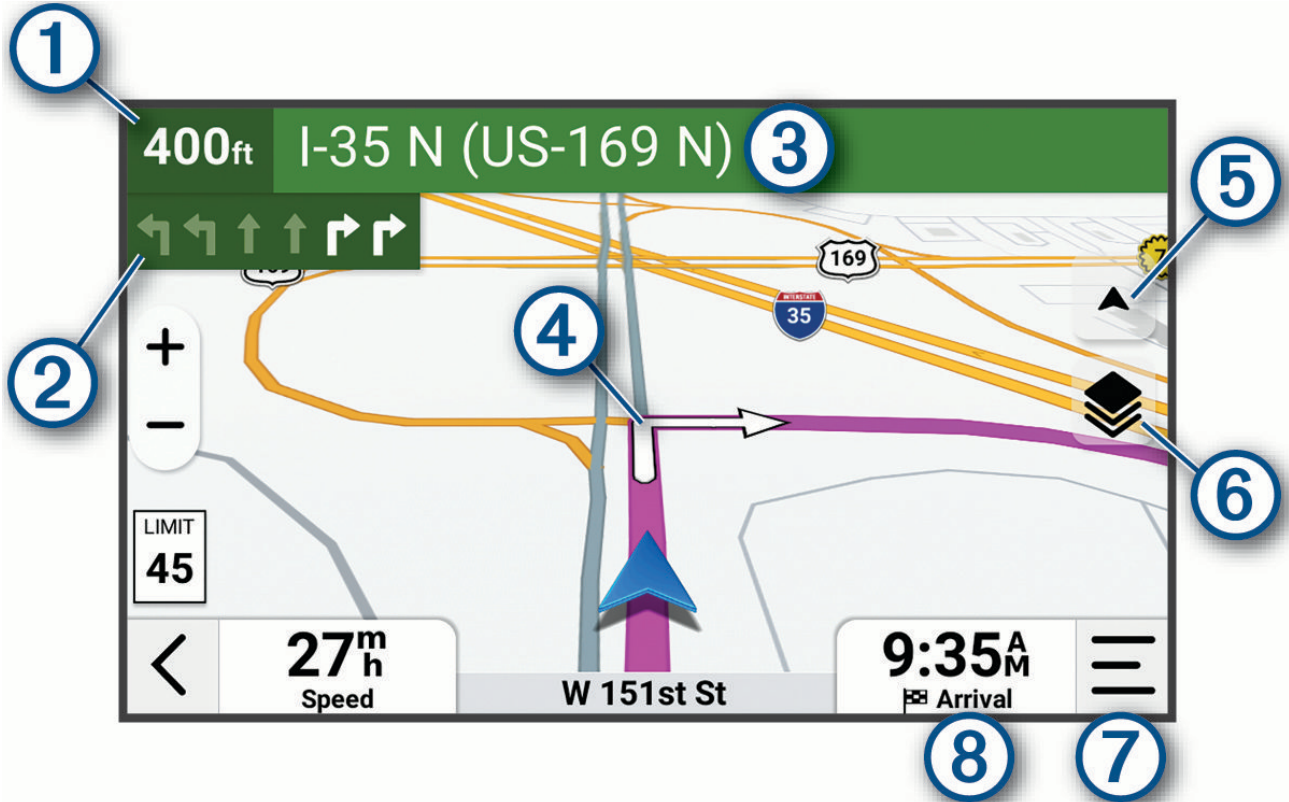

①	Distância até à próxima ação.
②	Próxima ação na rota. Indica a próxima mudança de direção, saída ou outra ação, bem como a faixa de rodagem em que deve circular, se disponível.
③	Nome da rua ou saída associada à próxima ação.
④	Rota destacada no mapa.
⑤	Perspetiva do mapa. Permite-lhe alterar a perspetiva do mapa entre trajeto para cima, norte no topo e 3D.
⑥	Camadas do mapa. Permite-lhe adicionar camadas do mapa, tais como imagens BirdsEye e topográficas à sua vista de mapa.
⑦	Ferramentas do mapa. Pode seleccionar ferramentas para lhe mostrarem mais informações sobre a sua rota e sobre a área envolvente.
⑧	Campo de dados Dica: pode tocar neste campo, para alterar as informações que apresenta (<i>Mudar o campo de dados do mapa, página 24</i>).

Ver curvas e indicações

Enquanto navega uma rota, pode visualizar as próximas curvas, alterações de via de circulação ou outras indicações da sua rota.

1 No mapa, selecione uma opção:

- Para ver as próximas curvas e indicações durante a navegação, selecione  > **Viragens**.
A ferramenta do mapa apresenta as próximas curvas ou indicações, ao lado do mapa. A lista é atualizada automaticamente durante a navegação na rota.
- Para ver a lista completa das curvas e indicações de toda a rota, selecione a barra de texto, na parte superior do mapa.

2 Selecione uma curva ou indicação (opcional).

São apresentadas informações detalhadas. Se disponível, poderá ser apresentada uma imagem da bifurcação se esta estiver numa estrada principal.



Ver a rota completa no mapa

1 Enquanto navega numa rota, selecione qualquer local no mapa.

2 Selecione .

Chegar ao destino

Quando se aproxima do destino, o dispositivo fornece informações para o ajudar a concluir a rota.

-  indica a localização do seu destino no mapa, e um comando de voz avisa-o de que está a chegar ao destino.
- Quando para no destino, o dispositivo termina automaticamente a rota. Se o dispositivo não detetar automaticamente a chegada, pode seleccionar  > **Parar** para terminar a rota.

Estacionar perto do seu destino

AVISO

Esta funcionalidade destina-se apenas a fins informativos. O utilizador é responsável por garantir que está a estacionar de acordo com a sinalização e quaisquer leis, regulamentos ou regras aplicáveis ao local de estacionamento pretendido.

O seu dispositivo pode ajudá-lo a encontrar um local de estacionamento perto do seu destino. Quando se aproxima de alguns destinos, o dispositivo sugere automaticamente áreas de estacionamento.

1 Selecione uma opção:

- Quando o dispositivo sugerir estacionamento, selecione **Mais** para ver todas as áreas de estacionamento sugeridas.
NOTA: quando seleciona uma área de estacionamento sugerida, o dispositivo atualiza automaticamente a sua rota.
- Se o dispositivo não sugerir locais de estacionamento, selecione **Para onde?** > **Categorias** > **Estac.** e selecione **Perto do destino** na área de pesquisa.

2 Escolha uma localização de estacionamento e selecione **Siga!**.

O dispositivo orienta-o até ao parque de estacionamento.

Alterar a rota ativa

Adicionar uma localização à sua rota

Para adicionar uma posição à sua rota, tem de estar a navegar uma rota (*Iniciar uma rota, página 16*).

Pode adicionar localizações no meio ou no final da rota. Por exemplo, pode adicionar uma estação de serviço como próximo destino na sua rota.

Dica: para criar rotas complexas com vários destinos ou paragens programadas, pode utilizar o planificador de rotas para planejar, agendar e guardar uma rota (*Planear uma rota, página 29*).





- 1 No mapa, selecione  > **Para onde?**.
- 2 Procure uma localização (*Procurar e guardar localizações, página 9*).
- 3 Selecione uma localização.
- 4 Selecione **Siga!**.
- 5 Selecione uma opção:
 - Para adicionar a localização como o próximo destino na rota, selecione **Adicionar como próxima paragem**.
 - Para adicionar a posição ao final da sua rota, selecione **Adicionar como última paragem**.
 - Para adicionar a localização e editar a ordem dos destinos na rota, selecione **Adicionar à rota ativa**.

O dispositivo recalcula a rota para incluir a localização adicionada e guia-o por ordem até aos destinos.

Moldar as suas rotas

Para moldar a sua rota, é necessário iniciar uma rota (*Iniciar uma rota, página 16*).

Pode moldar manualmente a sua rota para alterar o percurso. Deste modo, poderá direcionar a rota para que utilize uma determinada estrada ou percorra uma certa área sem adicionar um destino à rota.

- 1 No mapa, selecione  > **Editar rota** > **Moldar rota**.
O dispositivo entra no modo de moldagem de rota.
- 2 Selecione uma localização no mapa para criar um ponto de moldagem.
Dica: pode selecionar  para aumentar o zoom do mapa e selecionar uma localização mais precisa.
- 3 Se necessário, selecione uma opção:
 - Para adicionar mais pontos de moldagem à rota, selecione mais posições no mapa.
 - Para remover um ponto de moldagem, selecione o ponto de moldagem e selecione .
- 4 Selecione .

Fazer um desvio

É possível fazer um desvio de uma distância específica ao longo da rota ou desviar-se de estradas específicas. Esta funcionalidade é útil caso se depare com zonas em obras, estradas fechadas ou estradas em más condições.

- 1 No mapa, selecione  > **Editar rota**.
- 2 Selecione uma opção:
 - Para fazer um desvio de uma distância específica na sua rota, selecione **Desvio por distância**.
 - Para fazer um desvio de forma a evitar uma estrada específica da sua rota, selecione **Desvio por estrada**.

Alterar o modo de cálculo da rota

- 1 Selecione  > **Navegação** > **Modo de cálculo**.
- 2 Selecione uma opção:
 - Selecione **Percurso mais rápido** para calcular rotas com tempo de condução inferior, mas que podem ser mais longas em distância.
 - Selecione **Linha reta** para calcular rotas ativas e todo-o-terreno em linha reta.

Parar a rota

No mapa, selecione  > **Parar**.

Utilizar sugestões de rotas

Antes de utilizar esta funcionalidade, deve guardar, pelo menos, uma localização e ativar a funcionalidade de historial de viagem (*Definições do dispositivo e de privacidade*, página 40).

Através da funcionalidade myTrends™, o dispositivo prevê o seu destino com base no seu historial de viagem, dia da semana e hora do dia. Depois de se ter deslocado até uma posição guardada várias vezes, a posição poderá ser apresentada na barra de navegação do mapa, em conjunto com o tempo previsto de viagem e informações de trânsito.

Selecione a barra de navegação para ver uma rota sugerida para a posição.

Evitar atrasos, portagens e áreas

AVISO

A Garmin não é responsável pela precisão ou atualidade das informações relativas ao trânsito, às áreas de portagem ou a outras potenciais áreas a evitar.

Evitar atrasos de trânsito na sua rota

Para evitar atrasos de trânsito, deve receber informações de trânsito (*Receber informações de trânsito através do seu smartphone*, página 28).

Por predefinição, o dispositivo otimiza automaticamente a sua rota para evitar atrasos de trânsito. Se desativou esta opção nas definições de trânsito (*Definições de trânsito*, página 39) pode ver e evitar atrasos de trânsito manualmente.

- 1 Ao navegar uma rota, selecione  > **Trânsito**.
- 2 Selecione **Alternar rota**, se disponível.
- 3 Selecione **Siga!**.

Evitar características da estrada

- 1 Selecione  > **Navegação** > **Elementos a evitar**.
- 2 Selecione as características de estrada a evitar e selecione **Guardar**.

Evitar zonas ambientais

O seu dispositivo pode evitar áreas com restrições ambientais ou de emissões que se possam aplicar ao seu veículo.

- 1 Selecione  > **Navegação** > **Zona de baixas emissões**.
- 2 Selecione uma opção:
 - Para que lhe seja sempre perguntado antes de iniciar uma rota numa zona de baixas emissões, selecione **Perguntar sempre**.
 - Para evitar sempre zonas ambientais, selecione **Evitar**.
 - Para permitir sempre zonas ambientais, selecione **Permitir**.
- 3 Selecione **Guardar**.

Elementos a evitar personalizados

Os elementos a evitar personalizados permitem-lhe selecionar áreas específicas e secções de estradas a evitar. Quando o dispositivo calcula a rota, evita essas áreas e estradas, a não ser que não haja outra rota razoável.

Evitar uma estrada



- 1 Seleccione  > **Navegação** > **Elementos a evitar personalizados**.
- 2 Se necessário, seleccione **Adicionar elemento a evitar**.
- 3 Seleccione **Adicionar estrada a evitar**.
- 4 Seleccione o ponto de partida da secção da estrada a evitar e seleccione **Seguinte**.
- 5 Seleccione o ponto final da secção da estrada e seleccione **Seguinte**.
- 6 Seleccione **Concluir**.

Evitar uma área



- 1 Seleccione  > **Navegação** > **Elementos a evitar personalizados**.
- 2 Se necessário, seleccione **Adicionar elemento a evitar**.
- 3 Seleccione **Adicionar área a evitar**.
- 4 Seleccione o canto superior esquerdo da área a evitar e, em seguida, seleccione **Seguinte**.
- 5 Seleccione o canto inferior direito da área a evitar e, em seguida, seleccione **Seguinte**.
A área seleccionada fica sombreada no mapa.
- 6 Seleccione **Concluir**.

Desativar um elemento personalizado a evitar

É possível desativar um elemento a evitar personalizado sem o eliminar.





- 1 Seleccione  > **Navegação** > **Elementos a evitar personalizados**.
- 2 Seleccione um elemento a evitar.
- 3 Seleccione  > **Desativar**.

Eliminar elementos a evitar personalizados

- 1 Seleccione  > **Navegação** > **Elementos a evitar personalizados** > .
- 2 Seleccione uma opção:
 - Para eliminar todos os elementos a evitar personalizados, seleccione **Selecionar tudo** > **Eliminar**.
 - Para eliminar um elemento a evitar personalizado, seleccione-o e seleccione **Eliminar**.

Utilizar o mapa

Pode utilizar o mapa para navegar numa rota (*A sua rota no mapa, página 17*) ou para ver um mapa das redondezas quando não tem uma rota ativa.

- 1 Seleccione **Ver mapa**.
- 2 Toque em qualquer ponto no mapa.
- 3 Seleccione uma opção:
 - Arraste o mapa para o deslocar para a esquerda, direita, cima ou baixo.
 - Para adicionar ou remover camadas do mapa, tais como imagens topográficas e BirdsEye, seleccione .
 - Para aumentar ou diminuir o zoom, seleccione  ou .
 - Para alternar entre as vistas Norte no topo, 2D e 3D, seleccione .
 - Para abrir o Planificador de rotas, seleccione  (*Planificador de rotas, página 29*).
 - Para iniciar uma rota, seleccione uma localização no mapa e seleccione **Siga!** (*Iniciar uma rota utilizando o mapa, página 16*).

Ferramentas do mapa

As ferramentas do mapa oferecem um acesso rápido às informações e às funções do dispositivo, enquanto vê o mapa. Ao ativar uma ferramenta de mapa, esta é apresentada num painel na extremidade do mapa.

Parar: para a navegação da rota ativa.

Editar rota: permite fazer um desvio ou ignorar localizações na rota (*Alterar a rota ativa, página 19*).

Silenciar navegação: silencia o áudio do dispositivo.

Próximas cidades: apresenta as próximas cidades e serviços ao longo da rota ativa ou da autoestrada (*Próximas cidades, página 23*).

Localizações próximas: apresenta as próximas posições ao longo da rota ou a estrada onde se encontra (*Localizações próximas, página 22*).

Trânsito: apresenta as condições do trânsito ao longo da rota ou na sua área (*Ver trânsito próximo, página 24*). Esta funcionalidade não está disponível em todas as áreas nem em todos os modelos de dispositivo.

Informação da viagem: apresenta dados de viagem personalizados, como velocidade ou quilometragem (*Ver dados de viagem no mapa, página 23*).

Viragens: apresenta uma lista das próximas curvas na rota (*Ver curvas e indicações, página 18*).

Telefone: apresenta uma lista de chamadas telefónicas recentes efetuadas a partir do telemóvel associado, bem como as opções durante chamadas, enquanto uma chamada telefónica estiver ativa (*Utilizar opções durante chamadas, página 27*).



Meteorologia: apresenta o estado do tempo na sua área.

Comunicar câmara: permite-lhe comunicar acerca de radares de semáforos e velocidade. Esta ferramenta apenas está disponível quando tiver dados de semáforos e radares de velocidade no seu dispositivo e uma ligação ativa à aplicação Garmin Drive.

Controlos de música: apresenta os controlos e a informação de multimédia.





Notificações inteligentes: apresenta notificações inteligentes recentes do seu telemóvel ligado (*Notificações inteligentes, página 26*).

Ver uma ferramenta de mapa

- 1 A partir do mapa, seleccione .
- 2 Seleccione uma ferramenta de mapa.
A ferramenta de mapa é apresentada num painel na extremidade do mapa.
- 3 Quando terminar a utilização da ferramenta de mapa, seleccione .

Alterar os atalhos do mapa

Pode alterar os botões de atalho que aparecem na extremidade do mapa.

- 1 No mapa, seleccione  > .
- 2 Seleccione uma opção:
 - Para remover um botão de atalho, seleccione o .
 - Para substituir um botão de atalho, seleccione  e seleccione um botão de atalho para apresentar.
- 3 Seleccione **Guardar**.

Localizações próximas

A ferramenta Localizações próximas fornece informações sobre as próximas localizações ao longo da rota ou estrada onde se encontra. Pode visualizar os próximos pontos de interesse por categoria, como restaurantes, estações de serviço ou áreas de descanso.

Pode personalizar as categorias apresentadas na ferramenta Localizações próximas.

Visualizar as próximas localizações

1 No mapa, selecione  > **Localizações próximas**.

Em viagem, a ferramenta do mapa apresenta a próxima localização na estrada ou na rota.

2 Selecione uma opção:

- Se a ferramenta do mapa apresentar as categorias, selecione uma categoria para ver uma lista das localizações próximas relacionadas com essa categoria.
- Se a ferramenta do mapa apresentar as localizações no seu percurso, selecione uma localização para ver os respetivos detalhes ou iniciar uma rota para esse destino.

Personalizar as categorias de localizações próximas

Pode alterar as categorias de localização que aparecem na ferramenta Localizações próximas.

1 No mapa, selecione  > **Localizações próximas**.

2 Selecione uma categoria.

3 Selecione .

4 Selecione uma opção:

- Para mover uma categoria para cima ou para baixo na lista, selecione e arraste a seta ao lado do nome da categoria.
- Para alterar uma categoria, selecione-a.
- Para criar uma categoria personalizada, selecione a categoria, selecione **Pesquisa personalizada** e introduza o nome da empresa ou da categoria.

5 Selecione **Guardar**.

Próximas cidades

Em viagem numa autoestrada ou a navegar numa rota que inclua uma autoestrada, a ferramenta Próximas cidades fornece informações sobre as próximas cidades ao longo da autoestrada. Para cada cidade, a ferramenta do mapa apresenta a distância até à saída da autoestrada e os serviços disponíveis, semelhante à informação em sinais de trânsito nas autoestradas.

Ver as próximas cidades e saídas com serviços

1 No mapa, selecione  > **Próximas cidades**.

Em viagem numa autoestrada ou numa rota ativa, a ferramenta do mapa apresenta informações sobre as próximas cidades e saídas.

2 Selecione uma cidade.

O dispositivo apresenta uma lista dos pontos de interesse localizados na saída para a cidade selecionada, como estações de serviço, alojamento ou restaurantes.

3 Selecione uma localização e, em seguida, **Siga!** para iniciar a navegação.

Informações de Viagem

Ver dados de viagem no mapa

No mapa, selecione  > **Informação da viagem**.

Personalizar os campos de dados de viagem

1 No mapa, selecione  > **Informação da viagem**.

2 Selecione um campo de dados de viagem.

3 Selecione uma opção.

O novo campo de dados da viagem é apresentado na ferramenta de mapa de dados da viagem.

Ver o seu historial de viagens

O dispositivo mantém um registo do percurso que efetuou.

- 1 Seleccione  > **Mapa** > **Camadas do mapa**.
- 2 Seleccione a caixa de verificação **Historial de viagem**.

Repor a informação de viagem

- 1 A partir do mapa, seleccione **Velocidade**.
- 2 Seleccione  > **Repor campo(s)**.
- 3 Seleccione uma opção:
 - Quando não estiver a navegar uma rota, seleccione **Selecionar tudo** para repor todos os campos de dados na primeira página, exceto o velocímetro.
 - Seleccione **Repor dados gerais** para repor os dados da viagem A e o total.
 - Seleccione **Repor viagem B** para repor o odómetro a zero.
 - Seleccione **Repor a velocidade máx.** para repor a velocidade máxima.

Ver trânsito próximo

AVISO

A Garmin não é responsável pela precisão ou atualidade das informações de trânsito.

Para utilizar esta funcionalidade, o seu dispositivo tem de receber dados de trânsito (*Trânsito*, página 28). Pode ver os próximos incidentes de trânsito na sua rota ou na estrada em que viaja.



- 1 Ao navegar numa rota, seleccione  > **Trânsito**.
O próximo incidente de trânsito aparece num painel no lado direito do mapa.
- 2 Seleccione o incidente de trânsito para ver detalhes adicionais.

Ver trânsito no mapa

O mapa de trânsito apresenta o fluxo de trânsito e os atrasos nas estradas próximas utilizando códigos de cores.

- 1 No menu principal, seleccione  > **Trânsito**.
- 2 Se necessário, seleccione  > **Legenda** para ver a legenda do mapa de trânsito.

Procurar incidentes de trânsito

- 1 No menu principal, seleccione  > **Trânsito**.
- 2 Seleccione  > **Incidentes**.
- 3 Seleccione um item da lista.
- 4 Se existir mais do que um incidente, toque nas setas para ver os incidentes adicionais.

Personalizar o Mapa

Personalizar as camadas do mapa

Pode personalizar que dados são apresentados no mapa, como mapas topográficos e imagens BirdsEye.

- 1 Seleccione  > **Mapa** > **Camadas do mapa**.
- 2 Seleccione a caixa de verificação junto a cada camada que pretende apresentar no mapa.

Mudar o campo de dados do mapa

- 1 No mapa, seleccione um campo de dados.
NOTA: não pode alterar a Velocidade.
- 2 Seleccione um tipo de dados a apresentar.

Alterar a perspetiva do mapa

- 1 Seleccione  > **Mapa** > **Vista do mapa de condução**.
- 2 Seleccione uma opção:
 - Seleccione **Trajeto para cima** para apresentar o mapa a duas dimensões (2D), com a direcção da viagem no topo.
 - Seleccione **Norte no topo** para apresentar o mapa em 2D com o norte no topo.
 - Seleccione **3D** para apresentar o mapa a três dimensões.
- 3 Seleccione **Guardar**.

Funcionalidades dos Serviços Live, Trânsito e Smartphone

ATENÇÃO

Não deve ler nem interagir com notificações durante a condução, pois pode distrair-se e dar origem a um acidente, provocando ferimentos graves ou morte.

A aplicação Garmin Drive permite que o seu dispositivo receba notificações inteligentes e informações em tempo real, como informações de trânsito e meteorológicas em tempo real.

Informações de trânsito em tempo real: envia informações de trânsito em tempo real para o seu dispositivo, como incidentes e atrasos no trânsito, obras ou cortes de estradas ([Trânsito, página 28](#)).

Informações meteorológicas: envia previsões meteorológicas, condições de estrada e informações do radar meteorológico em tempo real para o seu dispositivo ([Ver a previsão meteorológica, página 31](#)).

Notificações inteligentes: apresenta notificações e mensagens de telefone no seu dispositivo. Esta funcionalidade não está disponível em todos os idiomas.

Chamadas em modo mãos-livres: permite que efetue e receba chamadas telefónicas com o dispositivo e permite-lhe utilizar o dispositivo em modo de mãos-livres através do altifalante. Se o idioma selecionado suportar a funcionalidade de comandos de voz, pode efetuar chamadas através de comandos de voz.

Enviar localizações para o dispositivo: permite-lhe enviar localizações do smartphone para o dispositivo de navegação.

Emparelhar com o smartphone

Pode emparelhar o seu dispositivo Garmin DriveTrack com o smartphone e a aplicação Garmin Drive para ativar funcionalidades adicionais e aceder a informações em tempo real ([Funcionalidades dos Serviços Live, Trânsito e Smartphone, página 25](#)).

- 1 Na loja de aplicações do smartphone, instale a aplicação Garmin Drive.
- 2 Ligue o seu dispositivo Garmin DriveTrack e coloque o dispositivo e o smartphone a uma distância máxima de 3 metros (10 pés) um do outro.
- 3 No telefone, abra a aplicação Garmin Drive.
- 4 Siga as instruções no ecrã para iniciar sessão numa conta Garmin e concluir o processo de emparelhamento e configuração.

A aplicação apresenta o painel de instrumentos principal. Depois de os dispositivos estarem emparelhados, estes associam-se automaticamente, quando forem ligados dentro do alcance um do outro.

Ir para um endereço ou localização através da aplicação Garmin Drive

Pode utilizar a aplicação Garmin Drive para pesquisar um endereço, empresa ou ponto de interesse e enviá-lo para o seu dispositivo Garmin DriveTrack para efeitos de navegação.

1 Na aplicação Garmin Drive, seleccione **Para onde?**.

2 Seleccione uma opção:

- Para procurar um endereço nas proximidades, introduza o número da porta e o nome da rua.
- Para procurar um endereço noutra cidade, introduza o número de porta, o nome da rua, a cidade e o estado.
- Para procurar o nome de uma empresa, introduza o nome na totalidade ou uma parte do mesmo.
- Para procurar uma cidade, introduza a cidade e o estado.

À medida que digita o termo, são apresentadas sugestões abaixo do campo de pesquisa.

3 Seleccione um resultado de pesquisa sugerido.

A aplicação apresenta a localização num mapa.

4 Seleccione **Enviar para dispositivo** para iniciar uma rota.

O dispositivo Garmin DriveTrack inicia a navegação para a localização seleccionada e a mesma é adicionada às pesquisas recentes no menu Para onde?.

Notificações inteligentes

Quando o dispositivo estiver ligado à aplicação Garmin Drive, pode ver as notificações do smartphone no dispositivo Garmin DriveTrack, como mensagens de texto, chamadas recebidas e compromissos no calendário.

Receber notificações enquanto visualiza o mapa

ATENÇÃO

Não deve ler nem interagir com notificações durante a condução, pois pode distrair-se e dar origem a um acidente, provocando ferimentos graves ou morte.

Antes de poder utilizar esta funcionalidade, o dispositivo tem de estar ligado a um telefone suportado com a aplicação Garmin Drive.

Quando está a visualizar o mapa, as notificações aparecem numa ferramenta do mapa, na extremidade do ecrã. Se o dispositivo estiver em movimento, apenas os passageiros e nunca o condutor podem visualizar as notificações.

- Para ignorar uma notificação, seleccione  ou aguarde que a janela de pop-up desapareça.

A janela de pop-up fecha, mas a notificação continua ativa no telefone.

- Para visualizar uma notificação, seleccione o texto da notificação.

- Para ouvir a notificação, seleccione .

O dispositivo lê a notificação, recorrendo à tecnologia texto-para-voz. Esta funcionalidade não está disponível em todos os idiomas.

Chamada em mãos livres

NOTA: apesar de a maioria dos telefones serem suportados e poderem ser utilizados, não é possível garantir que um determinado telefone possa ser utilizado. Pode não ter todas as funcionalidades disponíveis no seu telemóvel.

Através da tecnologia sem fios Bluetooth, o dispositivo pode ligar-se ao seu telemóvel, tornando-se num dispositivo mãos-livres (*Emparelhar com o smartphone, página 25*). Durante a ligação, pode efetuar ou receber chamadas utilizando o seu dispositivo.

Ativar chamada em modo mãos livres

Antes de poder ativar as funcionalidades de chamadas em modo mãos livres, tem de emparelhar o seu navegador Garmin DriveTrack com a aplicação Garmin Drive num telemóvel compatível ([Emparelhar com o smartphone, página 25](#)).

- 1 Seleccione  > **Telefone**.
- 2 Seleccione o telemóvel emparelhado.
- 3 Seleccione **Chamadas telefónicas**.

Efetuar uma chamada

- 1 Seleccione  > **Telefone**.
- 2 Seleccione uma opção:
 - Para marcar um número, seleccione **Marcar**, introduza o número de telefone e seleccione **Marcar**.
 - Para ver números de chamadas recentes, perdidas ou chamadas recentemente efetuadas ou recebidas, seleccione **Histórico de chamadas**, clique num registo e num número e seleccione **Ligar** para o marcar.
 - Para ligar para um contacto a partir da sua lista telefónica, seleccione **Lista telefónica**, seleccione um contacto e seleccione **Ligar**.
 - Para ligar a um ponto de interesse, como um restaurante ou atração, seleccione **Percorrer categorias**, seleccione uma categoria, seleccione um local e seleccione **Ligar**.

Ligar para casa

Antes de ser possível ligar para casa, deverá introduzir um número de telefone para a sua posição Casa.

Seleccione  > **Telefone** > **Ligar para casa**.

Efetuar uma chamada através da marcação por voz

Antes de poder utilizar a marcação por voz, a aplicação do assistente de voz no telemóvel tem de estar disponível.



- 1 Seleccione  > **Telefone** > **Marcação por voz**.
- 2 Ouça o comando de voz.
- 3 Diga **Call** e o nome do contacto, o número de telefone ou a localização que pretende contactar.

Receber uma chamada

Ao receber uma chamada, seleccione **Atender** ou **Eliminar**.

Utilizar opções durante chamadas

As opções durante chamadas são apresentadas no mapa quando atende uma chamada. Algumas opções podem não ser compatíveis com o seu telefone.

Dica: se fechar a página Opções durante chamadas, poderá abri-la novamente seleccionando  em qualquer ecrã. Também pode seleccionar  >  a partir do mapa.

- Para estabelecer uma chamada de conferência, seleccione **Adicionar chamada**.
- Para transferir áudio para o seu telefone, seleccione **Chamada disp. nav..**

Dica: pode utilizar esta funcionalidade se pretender desligar a ligação Bluetooth e continuar a chamada ou se precisar de privacidade.
- Para utilizar o teclado de marcação, seleccione **Teclado**.

Dica: pode utilizar esta funcionalidade para sistemas automáticos, como o correio de voz.
- Para desativar o microfone, seleccione **Sem som**.
- Para desligar, seleccione **Term. cham**.

Ativar ou desativar as funcionalidades Bluetooth

Pode ativar ou desativar funcionalidades Bluetooth, como chamadas telefónicas, áudio de multimédia e serviços em tempo real no seu smartphone emparelhado.

- 1 Seleccione  > **Telefone**.
- 2 Seleccione o nome do seu telemóvel.
- 3 Seleccione uma funcionalidade para a ativar ou desativar.

Mostrar ou ocultar as notificações da aplicação

Pode utilizar a aplicação Garmin Drive para personalizar o tipo de notificações do smartphone que são apresentadas no dispositivo Garmin DriveTrack.

- 1 No telemóvel, abra a aplicação Garmin Drive.
- 2 Seleccione  > **Notificações inteligentes**.
É apresentada uma lista de categorias de aplicações para smartphone.
- 3 Seleccione uma categoria para ativar ou desativar notificações para esse tipo de aplicação.

Desligar um dispositivo Bluetooth

Pode desligar temporariamente um dispositivo Bluetooth sem o eliminar da lista de dispositivos emparelhados. O dispositivo Bluetooth poderá ligar-se automaticamente ao seu dispositivo Garmin DriveTrack no futuro.

- 1 Seleccione  > **Telefone**.
- 2 Seleccione o dispositivo a desligar.
- 3 Seleccione **Desligar**.

Eliminar um telefone emparelhado

Pode eliminar um telefone emparelhado para impedir que, no futuro, este se ligue automaticamente ao dispositivo.

- 1 Seleccione  > **Telefone**.
- 2 Seleccione o telemóvel e, em seguida, seleccione **Esquecer dispositivo**.

Trânsito

AVISO

A Garmin não é responsável pela precisão ou atualidade das informações de trânsito.

O dispositivo pode fornecer informações sobre o trânsito na estrada mais à frente ou ao longo da sua rota. Pode definir o dispositivo para evitar o trânsito ao calcular as rotas, bem como para encontrar uma nova rota para o seu destino caso ocorra um grande atraso de trânsito na sua rota ativa (*Definições de trânsito, página 39*). O mapa de trânsito permite-lhe navegar no mapa para ver atrasos de trânsito na sua zona.

Para poder fornecer informações de trânsito, o dispositivo tem de estar a receber dados de trânsito.

- Todos os modelos de produtos podem receber informações de trânsito gratuitamente sem subscrição ao utilizar a aplicação Garmin Drive (*Receber informações de trânsito através do seu smartphone, página 28*).

Os dados de trânsito não estão disponíveis em todas as regiões. Para obter informações sobre as áreas de cobertura de trânsito, consulte garmin.com/traffic.

Receber informações de trânsito através do seu smartphone

O seu dispositivo pode receber informações de trânsito gratuitamente sem uma subscrição sempre que estiver ligado a um smartphone com a aplicação Garmin Drive em execução.



- 1 Ligue o dispositivo à aplicação Garmin Drive.
- 2 No seu Garmin DriveTrack dispositivo, seleccione  > **Navegação** > **Trânsito** e verifique se a opção **Trânsito** está selecionada.

Ver trânsito no mapa

O mapa de trânsito apresenta o fluxo de trânsito e os atrasos nas estradas próximas utilizando códigos de cores.

- 1 No menu principal, selecione  > **Trânsito**.
- 2 Se necessário, selecione  > **Legenda** para ver a legenda do mapa de trânsito.

Procurar incidentes de trânsito

- 1 No menu principal, selecione  > **Trânsito**.
- 2 Selecione  > **Incidentes**.
- 3 Selecione um item da lista.
- 4 Se existir mais do que um incidente, toque nas setas para ver os incidentes adicionais.



Utilizar as Apps

Planificador de rotas





Pode utilizar o planificador de rotas para criar e guardar uma rota, a qual poderá utilizar mais tarde. Esta função poderá ser útil para planejar uma rota de entrega, férias ou uma viagem. Pode editar uma rota guardada e fazer alterações adicionais, como reordenar as localizações, adicionar atrações sugeridas e adicionar pontos de moldagem.

Planear uma rota

Uma rota pode incluir várias localizações e tem de incluir, pelo menos, uma localização inicial e um destino. A localização inicial é a localização a partir da qual planeia iniciar a rota. Se iniciar a navegação a partir de uma localização diferente, o dispositivo dá-lhe a opção de voltar à localização inicial. Para uma viagem de ida e volta, a localização inicial e o destino final podem ser os mesmos.

- 1 Selecione o  > **Planificador de rotas** > **Criar rota**.
- 2 Selecione **Selecionar localização inicial**.
- 3 Selecione uma posição para ponto de partida e escolha **Selec..**
- 4 Selecione **Selecionar destino**.
- 5 Selecione uma posição para o destino e escolha **Selec..**
- 6 Selecione **Adicionar local** para adicionar mais posições (opcional).
- 7 Após adicionar todas as localizações necessárias, selecione **Siguiente** >  > .
- 8 Introduza um nome e selecione **Concluir**.

Editar e reordenar localizações numa rota

- 1 Selecione  > **Rotas**.
- 2 Selecione uma rota guardada.
- 3 Selecione **Lista**.
- 4 Selecione uma localização.
- 5 Selecione uma opção:
 - Para alterar a localização, selecione  e introduza uma nova localização.
 - Para mover a localização para cima ou para baixo, selecione  e arraste a localização para mudar a respetiva ordem na rota.
 - Para adicionar uma nova localização após a localização selecionada, selecione .
 - Para eliminar a localização, selecione .



Navegar para uma Rota Guardada

- 1 Selecione  > **Rotas**.
- 2 Selecione uma rota guardada.
- 3 Selecione **Siga!**.
- 4 Selecione a primeira localização para a qual pretende navegar e depois selecione **OK**.
- 5 Selecione **Começar**.

O dispositivo calcula uma rota desde a sua posição atual até à posição selecionada e depois guia-o até aos restantes destinos da rota, por ordem.

Editar e guardar a sua rota ativa

Se uma rota estiver ativa, pode utilizar o planificador de rotas para editar e guardar a mesma.

- 1 Selecione  > **Planificador de rotas** > **A minha rota ativa** > .
- 2 Se necessário, edite a sua rota utilizando uma das funcionalidades do planificador de rotas.
A rota é recalculada sempre que efetuar uma alteração.
- 3 Se necessário, selecione a  para confirmar as alterações.
- 4 Selecione **Guardar** para guardar a sua rota, que poderá realizar mais tarde (opcional).

Importar rotas com um cartão de memória

Pode importar dados, como pontos de passagem e rotas, no formato de ficheiro .gpx a partir de um cartão microSD® compatível.

- 1 Insira um cartão microSD compatível com um ou mais ficheiros .gpx na ranhura do cartão de memória do seu dispositivo (*Instalar um cartão de memória para mapas e dados, página 53*).
- 2 Selecione o  > **Planificador de rotas** > **Importar rotas**.

Partilhar um item guardado

Pode partilhar itens utilizando um smartphone ligado com a aplicação Garmin Drive ou pode guardá-los num cartão de memória (*Instalar um cartão de memória para mapas e dados, página 53*).

- 1 Na aplicação **Guardados**, selecione o item que pretende partilhar.
- 2 Selecione uma opção:
 - Para partilhar uma rota, selecione a  > **Partilhar**.
 - Para partilhar um local guardado, selecione **Partilhar**.
- 3 Selecione uma opção:
 - Para enviar o item para a aplicação Garmin Drive no seu telemóvel, selecione **Garmin Drive**.
 - Para guardar o item num cartão de memória, selecione **Cartão de memória**.
- 4 Se necessário, edite o nome do ficheiro .gpx.

Sincronizar dados da conta Garmin

Antes de poder sincronizar os dados da conta, é necessário emparelhar o dispositivo com a aplicação Garmin Drive (*Emparelhar com o smartphone, página 25*).

Pode sincronizar dados, como trajetos, com a sua conta Garmin. O seu dispositivo sincroniza periodicamente os dados com a sua conta de forma automática. Pode também sincronizar os dados manualmente a qualquer momento.

- 1 No ecrã inicial, selecione **Guardados**.
- 2 Selecione .

Eliminar uma rota

- 1 Selecione **Planificador de rotas** >  > **Eliminar rotas**.
- 2 Selecione uma rota e selecione **Eliminar**.

Ver rotas e destinos anteriores

Antes de poder utilizar esta funcionalidade, deve ativar o historial de viagem (*Definições do dispositivo e de privacidade, página 40*)

Pode ver no mapa as rotas anteriores e locais onde parou.

Selecione o  > **Historial de viagens**.

Imagens de satélite BirdsEye Direct

As imagens de satélite BirdsEye Direct fornecem imagens de mapas de alta resolução transferíveis, incluindo imagens de satélite detalhadas e mapas topográficos rasterizados. Pode transferir imagens de satélite BirdsEye Direct diretamente para o seu dispositivo quando estiver ligado a uma rede Wi-Fi.

Transferir Imagens de satélite BirdsEye Direct

Antes de poder transferir imagens de satélite BirdsEye Direct diretamente para o seu dispositivo, tem de estabelecer ligação a uma rede sem fios (*Ligar a uma rede sem fios, página 38*).

1 Selecione o  > **BirdsEye Direct**.

2 Selecione .

3 Selecione uma opção:

- Para transferir ficheiros de imagens BirdsEye para uma localização ou área específica, selecione **Localização** e selecione uma categoria.

NOTA: a posição está predefinida para a sua posição atual.

- Para selecionar uma opção de qualidade de imagem, selecione **Detalhe**.
- Para definir o tamanho da área apresentada nos ficheiros de imagens transferidos, selecione **Tamanho** e introduza uma distância da localização selecionada.
- Para selecionar onde guardar os ficheiros de imagens transferidos, selecione **Guardar em**.

4 Selecione **Transferir**.

5 Introduza um nome para as imagens transferidas e selecione **Concluir**.

Ver a previsão meteorológica

AVISO

A Garmin não é responsável pela precisão ou atualidade dos dados meteorológicos.

Para utilizar esta funcionalidade, o seu dispositivo tem de receber dados meteorológicos. Pode associar o dispositivo à aplicação Garmin Drive para receber dados meteorológicos.

NOTA: as previsões meteorológicas não se encontram disponíveis em todas as regiões.

1 Selecione  > **Meteorologia**.

O dispositivo apresenta o estado do tempo atual, bem como uma previsão para os próximos dias.

2 Selecione um dia.

É apresentada a previsão detalhada para esse dia.

Ver o radar meteorológico

Antes de poder utilizar esta funcionalidade, é necessário ligar o dispositivo a um telemóvel suportado com a aplicação Garmin Drive (*Emparelhar com o smartphone, página 25*).

Selecione  > **Meteorologia** > **Radar**.

Ver o tempo próximo de uma cidade diferente

1 Selecione  > **Meteorologia** > .

2 Selecione uma opção:

- Para ver o tempo numa cidade favorita, selecione uma cidade da lista.
- Para adicionar uma cidade favorita, selecione **Adicionar cidade** e introduza o nome da cidade.

Leitor de música

O leitor de música permite ao dispositivo controlar a música atualmente em reprodução a partir de uma aplicação multimédia no telemóvel emparelhado. Pode abrir o leitor de multimédia a qualquer momento selecionando Música no menu principal.



①	Informações sobre o conteúdo multimédia atualmente em reprodução, tais como título, artista, álbum, estação ou canal.
②	Avançar no item multimédia atual.
③	Controlos de reprodução. Os controlos mudam com base na fonte que fornece o conteúdo multimédia.
④	Controlos do volume. Pode utilizar a barra para ajustar o volume.
⑤	O nome da fonte multimédia ligada.



Adicionar a ferramenta do leitor de música ao mapa

A ferramenta do leitor de música no mapa permite-lhe controlar o leitor de música a partir do seu mapa.

- 1 Abra o mapa.
- 2 Seleccione  > **Controlos de música**.
Os controlos do leitor de música são apresentados no mapa.

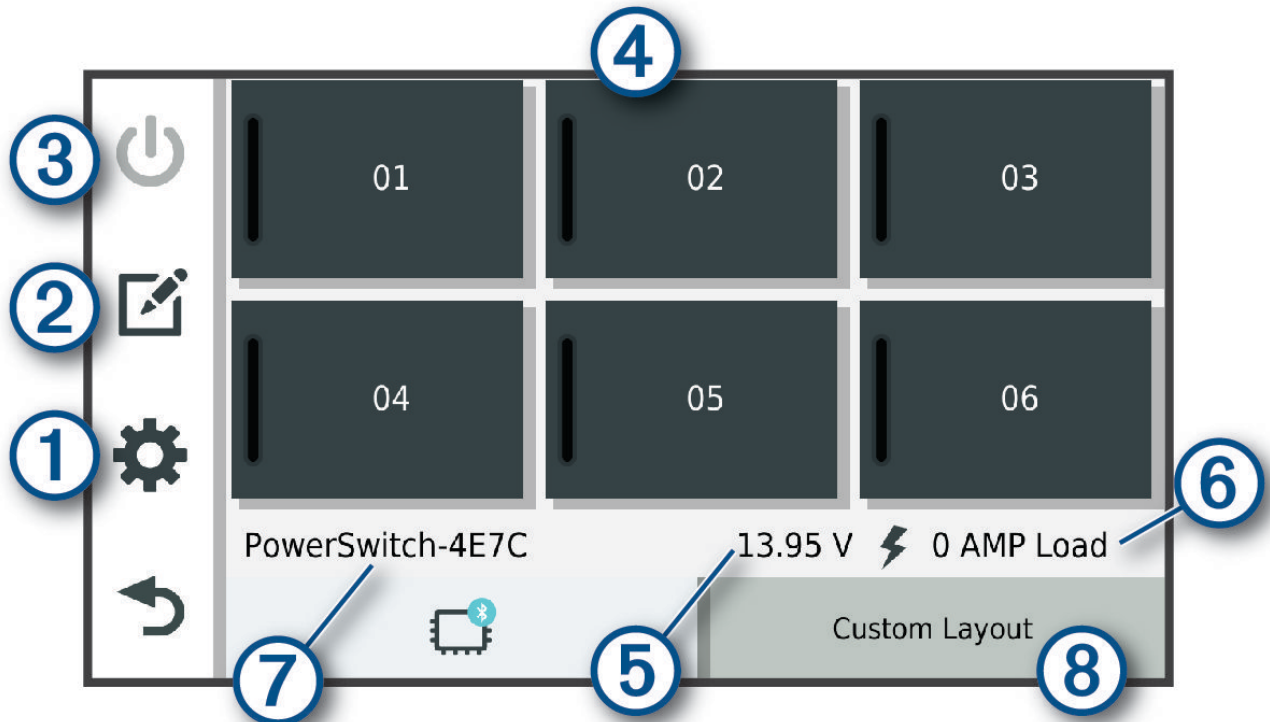
Aplicação Garmin PowerSwitch™



① 	Abre o menu de definições da aplicação
② 	Entra no modo de edição para personalizar a disposição e as funções da aplicação
③ 	Desliga todas as saídas
④ Botões de alimentação	Ativa cada saída ligada
⑤	Apresenta a tensão de entrada
⑥	Apresenta a amperagem total do dispositivo Garmin PowerSwitch selecionado
⑦	Apresenta o nome do dispositivo
⑧	Apresenta os separadores do dispositivo Garmin PowerSwitch e os separadores de esquemas personalizados

Ativar um interruptor de alimentação



Antes de poder utilizar a aplicação Garmin PowerSwitch para ativar um interruptor, tem de instalar o seu dispositivo Garmin PowerSwitch no veículo e emparelhá-lo com a aplicação Garmin PowerSwitch.

Na aplicação Garmin PowerSwitch, selecione um botão de alimentação para ligar ou desligar um interruptor.

Desligar todos os interruptores

Selecione .

Personalizar um botão

- 1 No ecrã da aplicação Garmin PowerSwitch, selecione .
A aplicação entra no modo de edição.
- 2 Selecione  no botão que pretende personalizar.
- 3 Selecione uma opção:
 - Para alterar o nome do botão, selecione o campo **Etiqueta do botão** e introduza um nome.
 - Para adicionar um ícone ao botão, selecione o campo **Ícone** e selecione um ícone.
 - Para alterar a cor do botão, selecione uma cor.
 - Para alterar o modo do botão, selecione um modo de botão.
 - Para ajustar a intensidade do interruptor, utilize a barra de deslocamento.
 - Para permitir a ativação do botão através de uma entrada de controlo, selecione uma entrada de controlo.
- 4 Selecione .
- 5 Selecione **Concluir**.

Atribuir um interruptor a uma entrada de controlo



Antes de poder utilizar as funções de entrada de controlo, tem de ligar uma entrada de controlo ao seu dispositivo Garmin PowerSwitch

Pode atribuir a ativação de um ou mais interruptores quando o dispositivo Garmin PowerSwitch recebe um sinal de uma entrada de controlo.



- 1 Selecione .
- 2 Selecione o seu dispositivo Garmin PowerSwitch.
- 3 Selecione uma entrada de controlo.
- 4 Selecione um ou mais interruptores.

Adicionar um Esquema personalizado



Pode adicionar um separador de esquema personalizado à aplicação Garmin PowerSwitch. Os botões adicionados a um esquema personalizado podem controlar vários interruptores ao mesmo tempo.

- 1 Na aplicação Garmin PowerSwitch, selecione .
O dispositivo entra no modo de edição.
- 2 Selecione .



Adicionar um botão a um esquema personalizado

- 1 A partir da aplicação Garmin PowerSwitch, selecione um separador de esquema personalizado.
- 2 Selecione .
A aplicação entra no modo de edição.
- 3 Selecione **Adicionar botão**.
- 4 No novo botão, selecione .
- 5 Selecione uma opção:
 - Para alterar o nome do botão, selecione o campo **Etiqueta do botão** e introduza um nome.
 - Para adicionar um ícone ao botão, selecione o campo **Ícone** e selecione um ícone.
 - Para alterar a cor do botão, selecione uma cor.
- 6 Selecione **Adicionar ação**.
- 7 Se necessário, selecione um dispositivo Garmin PowerSwitch e um interruptor.
- 8 Selecione uma ação:
 - Para definir a ativação e desativação do interruptor a cada pressão do botão, selecione **Alternar**.
 - Para definir a ativação do interruptor com o botão, selecione **Ligar**.
 - Para definir a desativação do interruptor com o botão, selecione **Desligar**.
- 9 Selecione um modo de botão:
 - Para definir a ativação do botão com um toque, selecione **Normal**.
 - Para definir a ativação do botão apenas enquanto toca no botão, selecione **Momentâneo**.
 - Para definir a ativação e desativação do botão repetidamente, selecione **Estroboscópio** e selecione os intervalos de tempo.
- 10 Se aplicável, utilize a barra de deslocamento para definir o brilho das luzes.
- 11 Selecione .
- 12 Se necessário, selecione **Adicionar ação** para adicionar ações ao botão.
Pode adicionar uma ação a cada interruptor no dispositivo Garmin PowerSwitch.

Organizar os botões num esquema personalizado

- 1 A partir da aplicação Garmin PowerSwitch, selecione um separador de esquema personalizado.
- 2 Selecione .
A aplicação entra no modo de edição.
- 3 Mantenha premido  no botão que pretende mover e arraste-o para uma nova localização.

Eliminar um botão ou esquema personalizado

- 1 A partir da aplicação Garmin PowerSwitch, selecione um separador de esquema personalizado.
- 2 Selecione .
A aplicação entra no modo de edição.
- 3 Selecione uma opção:
 - Para eliminar um botão, selecione  no botão que pretende eliminar.
 - Para eliminar um separador de esquema, selecione  no separador de esquema.



Rotinas

As rotinas automatizam o dispositivo Garmin PowerSwitch. Quando define uma rotina no dispositivo de navegação Garmin compatível, este liga ou desliga automaticamente os interruptores quando as condições da rotina são cumpridas. Por exemplo, pode definir uma rotina para ligar um interruptor a uma hora específica todos os dias ou quando o seu veículo atinge uma velocidade específica. As rotinas só estão disponíveis quando utiliza um dispositivo de navegação Garmin compatível.



Adicionar uma Rotina

- 1 Na aplicação Garmin PowerSwitch, selecione  > **Rotinas**.
- 2 Se necessário, selecione **Adicionar rotina**.
- 3 Selecione **Quando**.
- 4 Selecione um acionador:
 - Para definir o acionamento de um interruptor para quando o veículo atinge uma velocidade específica, selecione **Velocidade** > **Seguinte** e siga as instruções apresentadas no ecrã para introduzir limites de velocidade.
 - Para definir o acionamento de um interruptor para uma hora específica de cada dia, selecione **Tempo** > **Seguinte** e introduza uma hora.
 - Para definir o acionamento de um interruptor para o nascer do sol, selecione **Nascer do sol**.
 - Para definir o acionamento de um interruptor para o pôr do sol, selecione **Pôr do sol**.
- 5 Selecione **Adicionar ação**.
- 6 Selecione um dispositivo, um interruptor, uma ação e um modo de botão.
- 7 Utilize a barra para ajustar o regulador, se necessário.
- 8 Selecione **Guardar**.

Editar uma rotina

- 1 Na aplicação Garmin PowerSwitch, selecione  > **Rotinas**.
- 2 Selecione  na rotina que pretende editar.
- 3 Selecione uma opção:
 - Para alterar o acionador da rotina, selecione **Quando** e selecione um acionador.
 - Para alterar uma ação, selecione  na ação a alterar e atualize a ação.
 - Para adicionar uma ação à rotina, selecione **Adicionar ação** e introduza informações sobre a ação.
- 4 Selecione **Guardar**.

Eliminar uma rotina

- 1 Na aplicação Garmin PowerSwitch, selecione  > **Rotinas**.
- 2 Selecione  na rotina que pretende eliminar.

Comandos de voz

NOTA: os comandos de voz não se encontram disponíveis para todos os idiomas ou regiões e podem não estar disponíveis em todos os modelos.

NOTA: a navegação ativada por voz pode não atingir o desempenho pretendido num ambiente ruidoso.

Os Comandos de voz permitem-lhe utilizar o dispositivo dizendo palavras e comandos. O menu de comandos de voz fornece comandos de voz e uma lista de comandos disponíveis.

Sugestões para falar com o dispositivo

- Fale num tom nítido direcionado para o dispositivo.
- Inicie cada pedido com *OK, Garmin*.
- Reduza o ruído de fundo, como vozes ou o rádio, para ajudar o dispositivo a interpretar os seus comandos com maior precisão.
- Responda aos comandos de voz do dispositivo conforme necessário.
- Se não receber uma resposta útil, tente reformular o seu pedido.
- Se o dispositivo não responder aos seus pedidos, verifique se ele não está próximo de um altifalante ou ventilador, os quais podem produzir ruído que interfere com o microfone.

A iniciar Navegação ativada por voz Garmin

A navegação ativada por voz Garmin permite-lhe utilizar comandos de voz simples para procurar locais e endereços, iniciar rotas com indicações de mudança de direção, efetuar chamadas em modo de mãos-livres e muito mais.

- Diga *OK, Garmin* e faça um pedido por voz.
Por exemplo, pode dizer frases como estas:
 - *OK, Garmin, take me home.*
 - *OK, Garmin, where's the library?*

Verificar a sua hora de chegada

Enquanto uma rota está ativa, pode dizer uma frase para verificar a hora prevista de chegada ao seu destino.

Diga *OK, Garmin, what time will we arrive?*.

Efetuar uma chamada através com a voz

Pode utilizar um comando de voz para ligar para um contacto da lista telefónica do seu smartphone emparelhado.

Diga *OK, Garmin, call* e diga o nome do contacto.

Por exemplo, pode dizer *OK, Garmin, call Mom.*.

Alterar as definições do dispositivo utilizando a voz

Pode dizer frases como estas para configurar as definições do dispositivo para um valor entre 0 e 10.

- *OK, Garmin, increase the volume.*
- *OK, Garmin, set the volume to 0.*
- *OK, Garmin, set the volume to 9.*
- *OK, Garmin, decrease the brightness.*
- *OK, Garmin, set the brightness to 5.*

Definições

Definições do telefone

Selecione o  > **Telefone** e selecione o seu telemóvel.

Desligar: termina a ligação do telemóvel emparelhado.

Nome do telemóvel: apresenta o nome do telemóvel emparelhado. Pode seleccionar o nome para alterar a forma como este é apresentado no seu dispositivo de navegação.

Garmin Drive: indica quando o dispositivo de navegação está ligado à aplicação Garmin Drive no seu telemóvel.

Esquecer dispositivo: remove o dispositivo ligado da lista de dispositivos emparelhados. Esta opção só está disponível depois de um dispositivo ter sido emparelhado.

Wi-Fi Definições

As definições de rede sem fios permitem-lhe gerir as definições de redes Wi-Fi.

Selecione  > **Wi-Fi**.

Wi-Fi: ativa a funcionalidade de Wi-Fi.

Redes guardadas: permite editar ou eliminar redes guardadas.

Procurar redes: procura redes Wi-Fi nas proximidades ([Ligar a uma rede sem fios](#), página 38).

Ligar a uma rede sem fios

Ao ligar o dispositivo pela primeira vez, é-lhe solicitado que se ligue a uma rede Wi-Fi e registe o seu dispositivo. Também pode ligar-se a uma rede Wi-Fi utilizando o menu de definições.

- 1 Seleccione  > **Wi-Fi**.
- 2 Se necessário, seleccione **Wi-Fi** para ativar a tecnologia Wi-Fi.
- 3 Seleccione **Procurar redes**.
O dispositivo apresenta uma lista de redes Wi-Fi nas proximidades.
- 4 Seleccione uma rede sem fios.
- 5 Introduza a palavra-passe da rede, se necessário, e em seguida seleccione **Concluir**.

O dispositivo liga-se à rede sem fios. O dispositivo guarda a informação da rede e liga-se automaticamente quando voltar a esta posição no futuro.

Definições do mapa

Selecione o  > **Mapa**.

Veículo: define o ícone do veículo que representa a sua posição no mapa.

Vista do mapa de condução: define a perspetiva no mapa.

Detalhes do mapa: define o nível de detalhe no mapa. A apresentação de mais detalhes pode levar a uma atualização mais lenta do mapa.

Camadas do mapa

Define os dados ou funcionalidades que aparecem no mapa.

Etiquetas do ponto de passagem: define o tamanho das etiquetas de ponto de passagem no mapa.

Minimizar pontos de passagem: oculta ícones de pontos de passagem em níveis de zoom de mapa elevados.

Zoom automático: seleciona automaticamente o nível de zoom para uma utilização otimizada do seu mapa. Quando desativado, é necessário aumentar ou reduzir o zoom manualmente.

Skip Next Stop Confirmation: define uma mensagem de confirmação que é apresentada ao ignorar uma localização na rota.

Meus mapas: gere os mapas instalados no dispositivo.

Ativar mapas

É possível ativar produtos de mapas instalados no seu dispositivo.

Dica: para adquirir produtos de mapas adicionais, aceda a garmin.com/maps.

- 1 Seleccione  > **Mapa** > **Meus mapas**.
- 2 Seleccione um mapa.

Definições de navegação

Selecione o  > **Navegação**.

Modo de cálculo: define as preferências do novo cálculo se sair de uma rota ativa.

Elementos a evitar: define as características de estrada a evitar numa rota.

Elementos a evitar personalizados: permite-lhe evitar estradas ou áreas específicas.

Trânsito: define opções para as funcionalidades de trânsito (*Definições de trânsito, página 39*).

Zona de baixas emissões: define as preferências de elementos a evitar para áreas com restrições ambientais ou de emissões que se possam aplicar ao seu veículo.

Modo restrito: desativa todas as funções que exijam uma atenção significativa por parte do condutor.

Simulador GPS: impossibilita o dispositivo de receber um sinal GPS e poupa carga da bateria.

Definições de trânsito

No menu principal, selecione  > **Navegação** > **Trânsito**.

Trânsito: ativa a funcionalidade de trânsito.

Fornecedor atual: define o fornecedor a utilizar para dados de trânsito. A opção Automático seleciona os melhores dados de trânsito disponíveis de forma automática.

Subscrições: apresenta as subscrições de trânsito atuais.

Otimizar Rota: habilita o dispositivo a utilizar rotas alternativas otimizadas de forma automática ou mediante solicitação (*Evitar atrasos de trânsito na sua rota, página 20*).

Definições de assistência ao condutor

Selecione o  > **Assistência ao condutor**.

Alertas ao condutor: permite ativar ou desativar os alertas sobre as próximas zonas ou as condições da estrada (*Funcionalidades de aviso ao condutor e alertas, página 8*).

Alerta de velocidade: alerta-o quando o veículo excede o limite de velocidade.

Tom de velocidade reduzida: alerta-o quando o limite de velocidade diminui.

Aviso de fronteira de país: apresenta uma notificação ao atravessar fronteiras internacionais.

Pré-visualização da rota: apresenta uma pré-visualização das principais estradas na rota quando inicia a navegação.

Planeamento de pausas: lembra-o de fazer uma pausa e apresenta os próximos serviços após conduzir durante um período de tempo prolongado. Pode ativar ou desativar os lembretes de pausa e as sugestões de próximos serviços.

Alertas de proximidade: alerta-o quando se aproxima de radares de velocidade ou câmaras de semáforos.

Definições de alertas de proximidade

NOTA: deve ter pontos de interesse (POIs) personalizados carregados para que os alertas de pontos de proximidade sejam emitidos.

NOTA: esta funcionalidade não está disponível em todas as áreas.

Selecione  > **Assistência ao condutor** > **Alertas de proximidade**.

Áudio: define o estilo do alerta que é reproduzido quando se aproxima de pontos de proximidade.

Alertas: define os pontos de proximidade para os quais serão reproduzidos alertas.

Definições da câmara

As definições da câmara permitem-lhe gerir câmaras Garmin emparelhadas e as definições da câmara. As definições neste menu aparecem apenas quando uma câmara está ligada ao dispositivo Garmin DriveTrack. Consulte o manual da câmara compatível para obter mais informações sobre o emparelhamento de uma câmara com o dispositivo Garmin DriveTrack.

Definições do ecrã

Selecione o  > **Ecrã**.

Modo de cores: permite-lhe selecionar o modo de cores diurnas ou noturnas. Caso selecione a opção Automático, o dispositivo muda automaticamente para cores diurnas ou noturnas com base na hora do dia.

Brilho: permite-lhe ajustar o brilho do ecrã.

Tempo de espera do ecrã: permite-lhe ajustar o período de tempo de inatividade antes de o dispositivo entrar no modo de suspensão enquanto utiliza a bateria.

Em espera automático

Define o dispositivo para entrar no modo de suspensão quando está inativo enquanto está ligado a uma fonte de alimentação externa.

Imagem de ecrã: permite-lhe capturar uma imagem do ecrã do dispositivo. As imagens de ecrã são guardadas na pasta Screenshot do armazenamento do seu dispositivo.

Definições do sistema

Selecione  > **Sistema**.

Idioma de voz: define o idioma utilizado nos comandos de voz.

Idioma do texto: altera todos os textos apresentados no ecrã para o idioma selecionado.

NOTA: a mudança do idioma de texto não implica a mudança do idioma dos dados introduzidos pelo utilizador ou dos dados de mapa, por exemplo, os nomes das ruas.

Idioma do teclado: ativa os idiomas do teclado.

Unidades: define a unidade de medida utilizada para as distâncias.

Hora atual: define a hora do dispositivo.

Formato das horas: permite-lhe selecionar uma visualização de hora num formato de 12 horas, 24 horas ou UTC.

Formato da posição: define o formato de coordenadas e dados de referência utilizados para coordenadas geográficas.

Definições do dispositivo e de privacidade

Selecione  > **Dispositivo**.

Sobre: apresenta o número da versão do software, o número de ID da unidade e informações sobre outras funcionalidades de software.

Bloquear ecrã: define as opções para exigir um número de identificação pessoal (PIN) sempre que ligar o equipamento de navegação (*Ativar o Bloqueio do ecrã, página 40*).

Regulador: apresenta marcações e informações regulamentares.

EULAs: apresenta os acordos de licenciamento de utilizador final.

NOTA: esta informação é necessária para atualizar o software de sistema ou adquirir dados de mapa adicionais.

Licenças de software: apresenta informações sobre o licenciamento do software.

Relatórios de dados do dispositivo: partilha dados anónimos para melhorar o dispositivo.

Historial de viagem: permite ao dispositivo armazenar um registo dos locais para onde viaja. Permite ver o registo da viagem, utilizar a funcionalidade Historial de viagens e utilizar as rotas sugeridas do myTrends.

Repor: permite limpar o historial de viagem, repor as definições ou eliminar todos os dados do utilizador.

Ativar o Bloqueio do ecrã

Para evitar a utilização não autorizada do dispositivo, pode ativar a funcionalidade Bloquear ecrã, que requer um número de identificação pessoal (PIN). Quando ativada, é necessário introduzir o PIN para desbloquear o ecrã sempre que ligar o dispositivo.

AVISO

Se ativar a funcionalidade Bloquear ecrã, a Assistência Garmin não conseguirá recuperar o PIN nem aceder ao dispositivo. É responsável por fornecer o PIN a qualquer pessoa autorizada a utilizar o equipamento de navegação.

1 Selecione  > **Dispositivo** > **Bloquear ecrã**.

2 Selecione uma opção:

- Para ativar o bloqueio do ecrã e definir um novo PIN, selecione **PIN necessário** e introduza um código PIN.
- Para alterar o seu código PIN, selecione **Alterar PIN** e introduza um código PIN.
- Para desativar o bloqueio do ecrã, desmarque a caixa de verificação **PIN necessário**.



Repor os dados e as definições

O dispositivo disponibiliza várias opções para eliminar os dados de utilizador e repor todas as predefinições de fábrica.

- 1 Seleccione  > **Dispositivo** > **Repor**.
- 2 Seleccione uma opção:
 - Para limpar o historial de viagem, seleccione **Limpar Historial viagem**.
Esta opção elimina todos os registos dos locais para onde viajou. Não elimina as localizações guardadas nem os mapas instalados.
 - Para repor as predefinições de fábrica, seleccione **Repor predefinições**.
Esta opção não elimina quaisquer dados do utilizador.
 - Para eliminar os dados do utilizador e repor todas as predefinições de fábrica, seleccione **Eliminar dados e Repor definições**.
Esta opção elimina todos os dados do utilizador, incluindo as localizações guardadas, as localizações encontradas recentemente e o historial de viagem. Os mapas instalados não são eliminados.

Repor as definições

Pode restaurar uma categoria de definições ou todas as definições para os valores predefinidos de fábrica.

- 1 Seleccione .
- 2 Se necessário, seleccione uma categoria de definições.
- 3 Seleccione  > **Repor**.

Informação sobre o dispositivo

Ver informações regulamentares e de conformidade da etiqueta eletrónica

- 1 No menu de definições, deslize até à parte inferior do menu.
- 2 Seleccione **Dispositivo** > **Regulador**.

Especificações

Intervalo da temperatura de funcionamento	De -20 °C a 55 °C (de -4 °F a 131 °F)
Intervalo da temperatura de carregamento	De 0 °C a 45 °C (de 32 °F a 113 °F)
Entrada de alimentação	Alimentação através do veículo utilizando o cabo de alimentação para veículo incluído. Alimentação de CA através de um acessório opcional (apenas para utilização em casa e no escritório).
Tipo de bateria	Bateria de iões de lítio recarregável
Frequência da rede sem fios	2400 – 2483,5 MHz: < 20 dBm 5150 – 5250 MHz: < 23 dBm 5725 – 5850 MHz: < 20 dBm
SAR DA UE	< 0,386 W/kg tronco, < 0,557 W/kg membro

Manutenção do dispositivo

Centro de assistência Garmin

Aceda a support.garmin.com para obter ajuda e informações, como manuais dos produtos, perguntas mais frequentes, vídeos e apoio ao cliente.

Atualizar mapas e software e através de uma rede Wi-Fi

AVISO

É possível que as atualizações de mapas e de software exijam a transferência de ficheiros grandes pelo dispositivo. Aplicam-se os limites de dados ou os tarifários habituais praticados pelo seu fornecedor de serviço de Internet. Contacte o seu fornecedor de serviço de Internet para obter mais informações acerca dos limites de dados ou tarifários.

Pode atualizar os mapas e o software ligando o dispositivo a uma rede Wi-Fi que forneça acesso à Internet. Desta forma, poderá manter o seu dispositivo atualizado sem ter de o ligar a um computador.

1 Ligue o dispositivo a uma rede Wi-Fi (*Ligar a uma rede sem fios, página 38*).

Enquanto estiver ligado a uma rede Wi-Fi, o dispositivo verifica as atualizações disponíveis. Quando estiver disponível uma atualização, aparece  no ícone de  no menu principal.

2 Seleccione  > **Atualizações**.

O dispositivo verifica as atualizações disponíveis. Quando está disponível uma atualização, surge a mensagem de **Atualização disponível** por baixo de Mapa ou Software.

3 Seleccione uma opção:

- Para instalar todas as atualizações disponíveis, seleccione **Instalar tudo**.
- Para instalar apenas as atualizações de mapa, seleccione **Mapa > Instalar tudo**.
- Para instalar apenas atualizações de software, seleccione **Software > Instalar tudo**.

4 Leia os acordos de licenciamento e em seguida seleccione **Aceitar tudo** para aceitá-los.

NOTA: se não concordar com os termos de licenciamento, pode seleccionar Rejeitar. Tal irá interromper o processo de atualização. Não é possível instalar atualizações sem antes aceitar os acordos de licenciamento.

5 Utilizando o cabo USB incluído, ligue o dispositivo a uma fonte de alimentação externa e seleccione **Continuar** (*Carregar o dispositivo, página 44*).



Para obter os melhores resultados, recomenda-se a utilização de um carregador USB de parede que forneça, pelo menos, uma potência de saída de 2 A. Grande parte dos transformadores com ligação USB para smartphones, tablets, ou dispositivos de multimédia portáteis são compatíveis.

6 Mantenha o dispositivo ligado a uma fonte de alimentação externa e dentro do alcance da rede Wi-Fi até que o processo de atualização esteja concluído.

Dica: se a atualização de um mapa for interrompida ou cancelada sem estar concluída, poderão faltar dados do mapa no seu dispositivo. Para reparar os dados do mapa em falta, tem de voltar a atualizar os mapas através de Wi-Fi ou do Garmin Express.

Atualização de mapas e de software com Garmin Express

Pode utilizar a aplicação Garmin Express para transferir e instalar as mais recentes atualizações de mapas e software no seu dispositivo.

- 1 Se não tiver a aplicação Garmin Express instalada no seu computador aceda a garmin.com/express e siga as instruções apresentadas no ecrã para a instalar (*Instalar Garmin Express*, página 44).
- 2 Abra a aplicação  Garmin Express.
- 3 Ligue o seu dispositivo ao computador utilizando um cabo USB.
A extremidade pequena do cabo liga-se à porta USB  no dispositivo Garmin DriveTrack e a extremidade grande liga-se a uma porta USB disponível no computador.

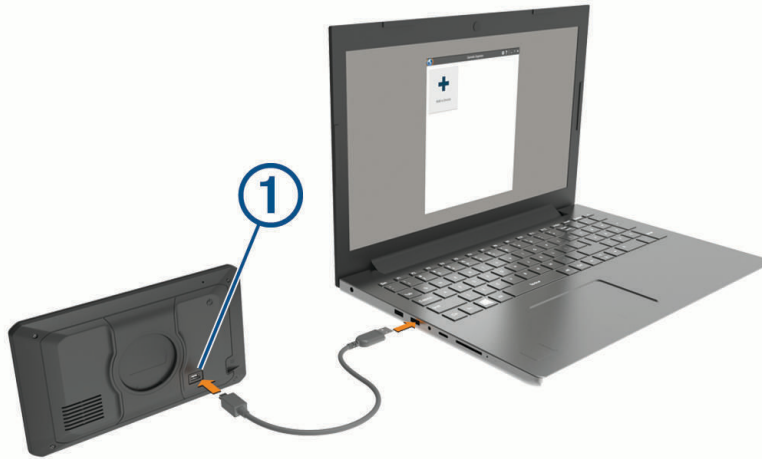

- 4 No dispositivo Garmin DriveTrack, selecione **Toque para ligar ao computador**.
- 5 Na aplicação Garmin Express, clique em **Adicionar um dispositivo**.
A aplicação Garmin Express procura o seu dispositivo e apresenta o nome e o número de série do dispositivo.
- 6 Clique em **Adicionar dispositivo** e siga as instruções apresentadas no ecrã para adicionar o dispositivo à aplicação Garmin Express.
Quando a configuração estiver concluída, a aplicação Garmin Express apresenta as atualizações disponíveis para o seu dispositivo.

Atualizações disponíveis

Última verificação: Agora mesmo 

Tempo estimado de instalação: 1 hora e 18 minutos

[Ver detalhes](#)

[Instalar todos](#)

7 Selecione uma opção:

- Para instalar todas as atualizações disponíveis, clique em **Instalar tudo**.
- Para instalar uma atualização específica, clique em **Ver detalhes** e em **Instalar** junto à atualização que pretende.

A aplicação Garmin Express transfere e instala as atualizações no seu dispositivo. As atualizações de mapas são muito grandes e este processo poderá demorar bastante tempo em ligações à internet mais lentas.

NOTA: se a atualização de um mapa for demasiado grande para o armazenamento interno do dispositivo, o software pode solicitar a instalação de um cartão microSD no dispositivo a fim de acrescentar espaço de armazenamento (*Instalar um cartão de memória para mapas e dados, página 53*).

8 Siga as instruções apresentadas no ecrã durante o processo de atualização para terminar a instalação das atualizações.

Por exemplo, durante o processo de atualização a aplicação Garmin Express pode pedir que desligue e volte a ligar o dispositivo.

Instalar Garmin Express

A aplicação Garmin Express está disponível para computadores Windows® e Mac®.

1 No seu computador, acesse a garmin.com/express.

2 Selecione uma opção:

- Para ver os requisitos do sistema e verificar se a aplicação Garmin Express é compatível com o seu computador, selecione **Requisitos do sistema**.
- Para instalar num computador Windows, selecione **Transferência para Windows**.
- Para instalar num computador Mac, selecione **Transferência para Mac**.

3 Abra o ficheiro transferido e siga as instruções apresentadas no ecrã para concluir a instalação.

Carregar o dispositivo

NOTA: este produto de Classe III deve ser alimentado através de uma LPS (fonte de alimentação limitada).

Pode carregar a bateria do dispositivo através dos seguintes métodos.

- Ligue o dispositivo a um transformador opcional, como um adaptador de alimentação para corrente. Pode comprar um transformador de CA-CC Garmin, adequado para utilização em casa ou no escritório num revendedor Garmin ou em www.garmin.com. Este dispositivo poderá carregar lentamente quando ligado a um transformador de terceiros.

Cuidados a ter com o dispositivo

AVISO

Não sujeite o dispositivo a quedas.

Não guarde o dispositivo em locais com possibilidade de exposição prolongada a temperaturas extremas, pois poderão daí resultar danos permanentes.

Nunca utilize um objeto duro ou afiado sobre o ecrã tátil pois poderá provocar danos na unidade.

Não exponha o dispositivo à água.

Limpar a parte exterior

AVISO

Evite os produtos de limpeza químicos e os solventes que possam danificar componentes em plástico.

- 1 Limpe o exterior do dispositivo (exceto o ecrã tátil) com um pano humedecido numa solução de detergente suave.
- 2 Seque o dispositivo.

Limpar a porta USB

- 1 Desligue o dispositivo e desligue-o da alimentação.
- 2 Limpe a porta USB com um cotonete ou com um pano macio, limpo e sem borbotos.
NOTA: se necessário, pode humedecer ligeiramente o pano ou o cotonete com isopropanol.
- 3 Deixe o dispositivo secar completamente antes de o ligar à alimentação.

Limpar o ecrã tátil

- 1 Utilize um pano macio, limpo e sem pelos.
- 2 Se necessário, humedeça o pano com água.
- 3 Ao utilizar um pano humedecido, desligue o dispositivo e retire a ligação à corrente elétrica.
- 4 Limpe com suavidade o ecrã com o pano.

Reiniciar o dispositivo

Pode reiniciar o dispositivo caso deixe de funcionar.

Mantenha o botão de alimentação premido durante 12 segundos.

Remover o dispositivo, suporte e ventosa

Remover a ventosa do para-brisas

- 1 Empurre a alavanca da ventosa na sua direção.
- 2 Puxe a patilha da ventosa na sua direção.

Remover o suporte da ventosa

- 1 Rode o suporte do dispositivo para a direita ou para a esquerda.
- 2 Pressione até o encaixe no suporte libertar a bola na ventosa.

Resolução de problemas

A ventosa não fixa no para-brisas

- 1 Limpe a ventosa e o para-brisas com álcool.
- 2 Utilize um pano limpo e seco.
- 3 Monte a ventosa (*Considerações sobre a montagem, página 2*).

O meu dispositivo não adquire sinais de satélite

- Verifique se o simulador GPS está desligado (*Definições de navegação, página 38*).
- Utilize o seu dispositivo no exterior de parques de estacionamento e afastado de edifícios altos e de árvores.
- Mantenha-se parado durante alguns minutos.

O dispositivo não carrega no meu veículo

- Certifique-se de que o veículo está ligado e a fornecer energia à tomada de alimentação.
- Verifique se a temperatura interior do veículo se encontra dentro do intervalo de temperaturas de carregamento indicado nas especificações.
- Na caixa de fusíveis do veículo, verifique se o fusível da tomada de alimentação do veículo não está danificado.

A bateria não fica carregada por muito tempo

- Reduza o brilho do ecrã (*Definições do ecrã*, página 39).
- Reduza o tempo de espera do ecrã (*Definições do ecrã*, página 39).
- Reduza o volume (*Ajustar o volume*, página 6).
- Desligue a tecnologia Wi-Fi quando não estiver a ser utilizado (*Ligar a uma rede sem fios*, página 38).
- Coloque o dispositivo em modo de poupança de energia quando não estiver a ser utilizado (*Ligar e desligar o dispositivo*, página 4).
- Não sujeite o dispositivo a temperaturas extremas.
- Não exponha o dispositivo a luz solar direta.

O meu dispositivo não se liga ao meu telemóvel

- Selecione  > **Telefone** e verifique se o telemóvel está emparelhado com o equipamento de navegação.
- Ative a tecnologia sem fios Bluetooth no seu telemóvel, e coloque-o a menos de 10 m (33 pés) do dispositivo.
- Verifique se o telemóvel é compatível.
Para obter mais informações, consulte www.garmin.com/bluetooth.
- Reinicie o telemóvel.
- Volte a efetuar o processo de emparelhamento.
Para repetir o processo de emparelhamento, tem de desemparelhar o telemóvel e o dispositivo (*Eliminar um telefone emparelhado*, página 28) e efetuar o processo de emparelhamento.

Anexo

Visualizar o estado do sinal GPS

Mantenha premido  durante três segundos.

Garmin PowerSwitch

ATENÇÃO

A Garmin recomenda vivamente que o dispositivo seja instalado por um técnico com experiência e formação específica na área de sistemas elétricos. Ligar de forma incorreta o cabo de alimentação pode resultar em danos no veículo ou na pilha, bem como causar ferimentos.

Pode utilizar um dispositivo Garmin PowerSwitch ligado para controlar luzes, ventoinhas e muito mais a partir do seu dispositivo Garmin DriveTrack.

Considerações sobre a montagem

- O dispositivo tem de ser montado perto da bateria e dentro do alcance do cabo de alimentação fornecido.
- A superfície de montagem tem de ser suficientemente robusta para suportar o peso do dispositivo.
- O local deve possuir espaço suficiente para o encaminhamento e ligação de todos os cabos.

Montar o dispositivo

Antes de poder montar o dispositivo, tem de seleccionar uma localização de montagem e adquirir o material necessário para a superfície de montagem.

AVISO

Quando fizer orifícios piloto e fixar o suporte à superfície, evite fios, indicadores, airbags, tampas de airbag, HVAC e outros itens. A Garmin não é responsável por quaisquer danos ou consequências decorrentes da instalação.

- 1 Coloque o suporte na localização seleccionada.



- 2 Utilizando o suporte como modelo, marque as duas localizações dos parafusos ①.
- 3 Faça os orifícios-piloto (opcional).
É necessário fazer orifícios-piloto para alguns tipos de material de montagem. Não perfure através do suporte.
- 4 Fixe bem o suporte à superfície utilizando o material adequado para a superfície de montagem.

Abrir a tampa frontal

Tem de abrir a tampa frontal para efetuar ligações elétricas.

1 Levante a lingueta da tampa dianteira ① e rode no sentido contrário ao dos ponteiros do relógio.



2 Puxe a tampa frontal para fora do dispositivo.



Ligar acessórios

AVISO

Não utilize o dispositivo para controlar ou alimentar um guincho. O não cumprimento deste aviso pode causar danos no veículo ou no dispositivo.

Não ligue uma fonte de alimentação a um terminal de saída do acessório. O não cumprimento deste aviso pode causar danos no veículo ou no dispositivo.

Requisitos dos acessórios:

- Verifique a classificação de amperagem de cada acessório antes de o ligar ao dispositivo Garmin PowerSwitch. O dispositivo suporta acessórios até 30 A para cada canal e um máximo de 100 A para todo o sistema.
 - Utilize cabos de 10 AWG (6 mm²) para acessórios que utilizem de 20 a 30 A.
 - Utilize cabos de 12 AWG (4 mm²) para acessórios que utilizem de 10 a 20 A.
 - Utilize cabos de 14 AWG (2,5 mm²) para acessórios que utilizem menos de 10 A.
 - Utilize os terminais de tamanho adequado para todas as ligações de acessórios.
 - Crave bem todos os conectores de terminais.
- 1 Ligue o cabo positivo do acessório ① a um dos terminais do acessório ② no dispositivo Garmin PowerSwitch.

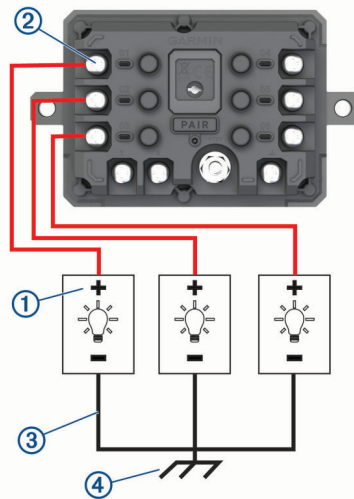

- 2 Ligue o cabo negativo ou de terra ③ a um perno de terra não pintado ④ na estrutura do veículo, a um repartidor de terra ou diretamente ao terminal negativo na bateria.

⚠ CUIDADO

Não ligue os cabos de terra do acessório ao terminal de terra (GND) no dispositivo Garmin PowerSwitch. Se o fizer, tal pode resultar em danos materiais ou ferimentos, ou afetar negativamente o funcionamento do dispositivo.

- 3 Confirme que todas as ligações elétricas estão apertadas e não se vão soltar durante a utilização.

Ligar uma entrada de controlo

Pode ligar aos terminais de controlo para permitir que o dispositivo Garmin PowerSwitch ative saídas personalizáveis. Por exemplo, pode ligar o interruptor de ignição do veículo a um terminal de entrada de controlo para ligar os acessórios automaticamente sempre que ligar o veículo. Os terminais de controlo detetam um sinal de 3,3 V a 18 V. Pode configurar as funções de saída com a aplicação Garmin PowerSwitch.

Ligue o cabo de controlo da fonte de controlo no seu veículo a um dos dois terminais de controlo no dispositivo Garmin PowerSwitch.

Ligar o dispositivo à alimentação do veículo

Antes de poder ligar o dispositivo à alimentação do veículo, tem de remover a etiqueta de aviso do terminal de +12V no dispositivo.

Deve sempre confirmar que todas as ligações elétricas estão seguras e que não se soltam durante o funcionamento do dispositivo.

- 1 Ligue a extremidade de anel grande do cabo de terra incluído ① ao terminal negativo na bateria do veículo.

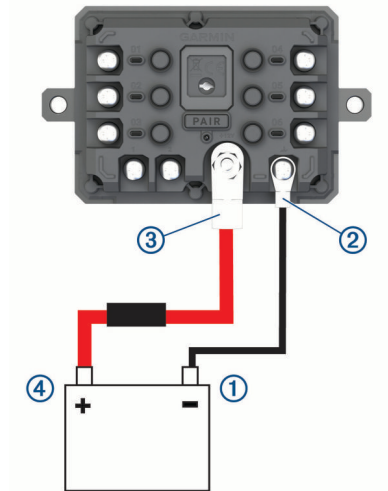

- 2 Ligue a extremidade de anel pequeno do cabo de terra ao terminal **GND** ② no dispositivo.
- 3 Ligue a extremidade de anel pequeno do cabo de 12 V incluído ao terminal de **+12V** ③ no dispositivo.
- 4 Aperte a porca de $\frac{3}{8}$ pol. no terminal de +12 V a uma especificação de binário máxima de 4,52 N-m (40 lbf-pol.).
Deve confirmar que a porca não pode ser desapertada manualmente.

AVISO

Não aperte demasiado o terminal de +12 V para evitar danos no terminal.

- 5 Ligue a extremidade de anel grande do cabo de 12 V ④ ao terminal positivo na bateria do veículo.

Emparelhar com um Dispositivo de Navegação Garmin

Pode emparelhar o seu dispositivo Garmin PowerSwitch com um dispositivo de navegação Garmin compatível.

- 1 Ligue o seu dispositivo Garmin PowerSwitch e coloque o seu dispositivo de navegação Garmin compatível a 1 m (3,3 pés) do mesmo.
- 2 No seu dispositivo de navegação compatível, abra a aplicação Garmin PowerSwitch.
- 3 Siga as instruções apresentadas no ecrã para concluir o processo de emparelhamento e configuração.

A aplicação apresenta o painel de instrumentos principal. Depois de os dispositivos estarem emparelhados, estes associam-se automaticamente, quando forem ligados dentro do alcance um do outro.

Especificações do Garmin PowerSwitch

Dimensões (P x L x A)	75 x 125 x 32 mm (2,95 x 4,92 x 1,26 pol.)
Intervalo da temperatura de funcionamento	De -25 °C a 85 °C (de -13 °F a 185 °F)
Frequência da tecnologia sem fios	2,4 GHz a +15 dBm
Entrada de alimentação	De 12 a 16 V utilizando o cabo de alimentação para veículo incluído.
Saída máxima de acessórios	30 A
Saída máxima do sistema	100 A
Consumo de corrente com todas as saídas desligadas	3 mA
Classificação de resistência à água	IEC 60529 IPX7 ¹

Resolução de problemas

O meu Garmin PowerSwitch não se mantém ligado

- Verifique se o dispositivo Garmin PowerSwitch está a receber energia.
- Verifique se a tecnologia Bluetooth está ativada no dispositivo de navegação ou smartphone emparelhado.
- Aproxime o dispositivo de navegação ou o smartphone do dispositivo Garmin PowerSwitch.
- Verifique se a bateria do veículo está a fornecer, pelo menos, 12 V de alimentação.

O dispositivo Garmin PowerSwitch desliga todas as saídas automaticamente para preservar a bateria do veículo se estiver a receber menos de 11 V de alimentação (*Os meus acessórios não estão a receber alimentação, página 51*).

Os meus acessórios não estão a receber alimentação

- Verifique se o dispositivo Garmin PowerSwitch está a receber alimentação da bateria do veículo.
- Verifique se a bateria do veículo está a fornecer, pelo menos, 12 V de alimentação.
O dispositivo Garmin PowerSwitch desliga todas as saídas automaticamente para preservar a bateria do veículo se estiver a receber menos de 11 V de alimentação. As saídas voltam a ligar-se quando o dispositivo deteta mais de 12 V de alimentação.
- Confirme que todas as ligações elétricas estão seguras e que não se vão soltar durante o funcionamento do veículo.
- Confirme que cada acessório ligado consome menos de 30 A.
Se um acessório consumir mais de 30 A, o dispositivo desliga essa saída automaticamente.
- Confirme que a carga total do sistema é inferior a 100 A.
Se o dispositivo detetar uma carga no sistema superior a 100 A, desliga todas as saídas automaticamente.
- Verifique se há curto-circuito elétrico em todas as ligações elétricas.

Câmaras sem fios

AVISO

Algumas jurisdições regulam/proíbem a utilização de câmaras acessórias ou acessórios de câmara. É da sua responsabilidade conhecer e cumprir toda a legislação aplicável e os direitos à privacidade nas jurisdições onde pretende utilizar este dispositivo.

O dispositivo é capaz de transmitir as imagens de vídeo de uma ou mais câmaras sem fios ligadas (vendidas em separado).

¹ O dispositivo é resistente a exposição incidental a água com profundidade de até 1 m, durante até 30 minutos. Para obter mais informações, aceda a www.garmin.com/waterrating.

Emparelhar uma câmara BC™ 50 com um dispositivo de navegação Garmin

É possível emparelhar a câmara BC™ 50 com um dispositivo de navegação Garmin compatível. Aceda a garmin.com/backupcamera para obter mais informações sobre a compatibilidade do dispositivo.

1 Atualize o dispositivo de navegação para a versão de software mais recente.

O seu dispositivo pode não ser compatível com a câmara BC™ 50 sem o software mais recente. Para obter mais informações sobre a atualização do software do dispositivo, consulte o manual do utilizador do dispositivo de navegação.

2 Selecione  > **Câmaras** > **Adicionar nova câmara**.

3 Siga as instruções no ecrã para concluir o emparelhamento e a configuração da câmara.

Após concluir o processo de emparelhamento com uma câmara pela primeira vez, esta liga-se automaticamente ao dispositivo de navegação Garmin quando é ligada a alimentação.

Ver a câmara de marcha-atrás

ATENÇÃO

Este dispositivo destina-se a melhorar a sua perceção situacional quando utilizado corretamente. Se for utilizado de forma inadequada, poderá distrair-se com o ecrã, o que pode provocar acidentes com consequências de ferimentos pessoais graves ou morte. Aceda apenas às informações apresentadas no dispositivo que consegue ver de forma imediata. Mantenha sempre a perceção daquilo que o rodeia e não olhe diretamente para o ecrã nem se distraia com ele. Ao concentrar-se no ecrã pode não se perceber da existência de obstáculos ou riscos.

Depois de emparelhar a câmara com um dispositivo de navegação Garmin compatível, a vista da câmara é apresentada automaticamente quando se liga o dispositivo de navegação; é também possível apresentar a câmara a qualquer momento por intervenção manual.

- Se o dispositivo de navegação estiver ligado a uma tomada de alimentação ativada pela ignição (recomendado), ligue a ignição do veículo.
- Se o dispositivo de navegação estiver ligado a uma tomada sempre ativada, ligue o dispositivo de navegação.
- Para apresentar a câmara manualmente, selecione .
- Para mostrar ou ocultar a câmara com recurso a comandos de voz, diga **Mostrar vídeo** ou **Ocultar vídeo**.

NOTA: os comandos de voz não estão disponíveis em todos os dispositivos de navegação. Os comandos de voz podem variar com base no modelo do dispositivo de navegação. Esta funcionalidade não está disponível para todos os idiomas. Em alternativa, pode ser necessária configuração adicional no dispositivo de navegação para determinados idiomas. Para obter mais informações, consulte a aplicação OK, Garmin no dispositivo de navegação ou o manual do utilizador do dispositivo de navegação.

É apresentada a vista da câmara. Quando a câmara detetar que o veículo se desloca para a frente, a câmara deixa imediatamente de enviar vídeo e o dispositivo de navegação regressa ao funcionamento normal. O vídeo da câmara é automaticamente dispensado após 2 minutos e 30 segundos, independentemente de o veículo ter ou não avançado.

Alternar entre câmaras

Se tiver várias câmaras a transmitir para o seu dispositivo, pode alternar entre as vistas das câmaras.





Na vista da câmara, selecione uma opção:

- Selecione .
- Toque no ecrã e selecione uma câmara na parte inferior do ecrã.

Aparece a transmissão de vídeo da câmara.

Alterar a orientação da câmara

Dependendo da localização da câmara no seu veículo, o vídeo no dispositivo é apresentado ao contrário e invertido por predefinição. Pode rodar o vídeo na horizontal ou rodá-lo na vertical para o corrigir.

- 1 Na vista da câmara, selecione uma opção:
 - Selecione  > **Ajustar vídeo**.
 - Toque no ecrã e selecione .
- 2 Selecione  para inverter a imagem ou  para rodar a imagem.
- 3 Selecione .

Gestão de dados

O dispositivo possui uma ranhura para cartão de memória, para armazenamento de dados adicional.

NOTA: o dispositivo é compatível com o Windows 7 e posterior e o Mac OS 10.7 e posterior.

Acerca dos cartões de memória

Pode adquirir cartões de memória de um fornecedor de produtos eletrónicos ou adquirir software de mapas pré-carregado da Garmin (www.garmin.com). Podem ser utilizados cartões de memória para guardar ficheiros, como mapas e POI personalizados.

Instalar um cartão de memória para mapas e dados

Pode instalar um cartão de memória para aumentar o espaço de armazenamento para mapas e outros dados no seu dispositivo. Pode adquirir cartões de memória de um fornecedor de produtos eletrónicos. O dispositivo é compatível com cartões de memória microSD de 4 a 256 GB. Os cartões de memória têm de utilizar o formato de sistema de ficheiros FAT32. Os cartões de memória com mais de 32 GB têm de ser formatados com o dispositivo.

- 1 Identifique a ranhura para cartões de memória de mapas e dados no dispositivo (*Descrição geral do dispositivo, página 1*).
- 2 Introduza um cartão de memória na ranhura.
- 3 Pressione-o até ouvir um estalido.

Ligar o dispositivo ao computador

Pode ligar o dispositivo ao computador utilizando um cabo USB-C.

- 1 Ligue o cabo USB-C à porta no dispositivo.
- 2 Ligue a outra extremidade do cabo a uma porta do computador.
- 3 No dispositivo Garmin DriveTrack, selecione **Toque para ligar ao computador**.

É apresentada no ecrã do dispositivo uma imagem deste ligado a um computador.

Dependendo do sistema operativo do seu computador, o dispositivo é apresentado como dispositivo portátil, unidade amovível ou volume amovível.

NOTA: os computadores Mac não detetam o dispositivo por predefinição. Tem de utilizar o software Garmin Express para interagir com ficheiros no seu dispositivo.

Transferir dados a partir do computador

- 1 Ligue o dispositivo ao seu computador (*Ligar o dispositivo ao computador, página 53*).
Dependendo do sistema operativo do seu computador, o dispositivo é apresentado como dispositivo portátil, unidade amovível ou volume amovível.
- 2 No computador, abra o navegador de ficheiros.
- 3 Seleccione um ficheiro.
- 4 Seleccione **Editar > Copiar**.
- 5 Navegue até uma pasta no dispositivo.
NOTA: para uma unidade ou volume amovível, não deverá colocar ficheiros na pasta Garmin.
- 6 Seleccione **Editar > Colar**.

Adquirir mapas adicionais

- 1 Aceda à página de produto do seu dispositivo em garmin.com.
- 2 Clique no separador **Mapas**.
- 3 Se necessário, seleccione um continente e um tipo de mapa.
- 4 Seleccione um mapa.
- 5 Siga as instruções no ecrã.

Adquirir acessórios

- Os acessórios opcionais estão disponíveis em garmin.com ou através do seu representante Garmin.

