

GARMIN®



GARMIN DRIVETRACK™ 72

Brukerveiledning

© 2025 Garmin Ltd. eller tilhørende datterselskaper

Med enerett. I henhold til opphavsretslovene må ingen deler av denne brukerveiledningen kopieres uten skriftlig samtykke fra Garmin. Garmin forbeholder seg retten til å endre eller forbedre produktene sine og gjøre endringer i innholdet i denne brukerveiledningen uten plikt til å varsle noen person eller organisasjon om slike endringer eller forbedringer. Gå til www.garmin.com for å finne gjeldende oppdateringer og tilleggsinformasjon vedrørende bruk av dette produktet.

Garmin® og Garmin logoen er varemerker for Garmin Ltd. eller tilhørende datterselskaper som er registrert i USA og andre land. Disse varemerkene kan ikke brukes uten uttrykkelig tillatelse fra Garmin.

BC™, Garmin Drive™, Garmin DriveTrack™, Garmin Express™, Garmin PowerSwitch™ og myTrends™ er varemerker som tilhører Garmin Ltd. eller dets datterselskaper. Disse varemerkene kan ikke brukes uten uttrykkelig tillatelse fra Garmin.

Mac® er et varemerke for Apple Inc, registrert i USA og andre land. Bluetooth® navnet og logoene eies av Bluetooth SIG, Inc., og enhver bruk som Garmin gjør av disse, er underlagt lisens. Foursquare® er et varemerke for Foursquare Labs, Inc. i USA og andre land. microSD® og microSDHC-logoen er varemerker som tilhører SD-3C LLC. Tripadvisor® er et registrert varemerke som tilhører Tripadvisor LLC. USB-C® er et registrert varemerke som tilhører USB Implementers Forum. Windows® er et registrert varemerke for Microsoft Corporation i USA og andre land. Wi-Fi® er et registrert varemerke for Wi-Fi Alliance.

Innholdsfortegnelse

Startveiledning	1	Finne en posisjon ved hjelp av koordinater.....	13
Oversikt over enheten.....	1	Vise posisjoner som nylig er funnet.....	13
Forhold vedrørende montering.....	2	Tømme listen over steder som nylig er funnet.....	13
Montering av og strømtilførsel til Garmin DriveTrack 72 enheten i kjøretøyet.....	2	Vise informasjon om gjeldende posisjon.....	14
Slå enheten av eller på.....	4	Finne nødtjenester og drivstoff.....	14
Innhente GPS-signaler.....	4	Få anvisninger til gjeldende posisjon.....	14
Startskjerm.....	5	Legge til en snarvei.....	14
Åpne en app.....	5	Fjerne en snarvei.....	14
Ikoner på statuslinjen.....	6	Lagre posisjoner.....	14
Bruke berøringsskjermen.....	6	Lagre posisjon.....	14
Justere lysstyrken på skjermen.....	6	Lagre din gjeldende posisjon.....	15
Justere volumet.....	6	Rediger lagret posisjon.....	15
		Slette en lagret posisjon.....	15
Hundesporing	6	Navigere til destinasjonen	15
Motta data fra den håndholdte enheten.....	7	Ruter.....	15
Spore hundene dine.....	7	Starte en rute.....	16
Hundestatusikoner.....	7	Starte en rute ved hjelp av kartet.....	16
Se hundene dine på kartet.....	7	Kjøre hjem.....	16
Innstillinger for hundesporeren.....	8	Ruten på kartet.....	17
		Vise svinger og anvisninger.....	18
Funksjoner og varsler om førerbevissthet	8	Vise hele ruten på kartet.....	18
Aktivere eller deaktivere førervarsler.....	8	Ankomme destinasjonen.....	18
Fotobokser for farts- og rødllyskontroll.....	9	Parker i nærheten av destinasjonen.....	18
		Endre den aktive ruten.....	19
Finn og lagre posisjoner	9	Legge til en posisjon i ruten.....	19
Finne en posisjon ved hjelp av søkelinjen.....	10	Tilpass rute.....	19
Finn en adresse.....	10	Foreta en omkjøring.....	19
Posisjonssøkeresultater.....	11	Endring av modus for ruteberegning.....	19
Endring av søkeområde.....	12	Stoppe ruten.....	20
Interessepunkter.....	12	Bruke foreslåtte ruter.....	20
Tripadvisor.....	12	Unngå forsinkelser, bomveier og områder.....	20
Foursquare.....	12	Unngå trafikkforsinkelser på ruten... ..	20
Finne en posisjon etter kategori.....	13	Unngå veielementer.....	20
Parkering.....	13	Unngå miljøsoner.....	20
Finne parkering i nærheten av gjeldende posisjon.....	13	Engdefinerte unngåelser.....	20
Søkeverktøy.....	13	Bruke kartet	21
Finne et veikryss.....	13	Kartverktøy.....	22
		Vise et kartverktøy.....	22

Endre kartsnarveiene	22	Planlegge en rute	29
Lenger fremme	22	Redigere og omorganisere posisjoner i en rute	29
Vise kommende posisjoner	23	Navigering etter en lagret rute	29
Tilpasse kategorier for Lenger fremme	23	Redigering og lagring av aktiv rute ...	30
Kommende byer	23	Importere ruter med et minnekort ...	30
Vise kommende byer og avkjøringstjenester	23	Dele et lagret element	30
Tripinformasjon	23	Synkronisere Garmin kontodata	30
Vise tripdata på kartet	23	Sletting av rute	30
Visning av turhistorikk	24	Vise tidligere ruter og bestemmelsessteder	30
Nullstille turinformasjon	24	BirdsEye Direct-satellittbilder	30
Vise kommende trafikkhendelser	24	Laste ned BirdsEye Direct-satellittbilder	31
Vise trafikk på kartet	24	Vise værmeldingen	31
Søke etter trafikkhendelser	24	Visning av værradar	31
Tilpasse kartet	24	Visning av vær i nærheten av en annen by	31
Tilpasse kartlagene	24	Musikkspiller	32
Endre kartdatafeltet	24	Legge til musikkspillerverktøyet på kartet	32
Endre perspektiv på kartet	25	Garmin PowerSwitch™ appen	33
Live-tjenester, trafikk og smarttelefonfunksjoner	25	Aktivere en av/på-bryter	33
Parkobling med smarttelefonen	25	Slå av alle brytere	33
Kjør til en adresse eller posisjon med Garmin Drive appen	26	Tilpasse en knapp	34
Smartvarsler	26	Tilordne en bryter til en kontrollinntasting	34
Motta varsler mens du viser kartet ..	26	Legge til en egendefinert layout	34
Ring med håndfri	26	Rutiner	35
Aktivering av håndfrie anrop	26	Talekommando	36
Foreta et anrop	27	Tips når du skal snakke til enheten	36
Ring ved hjelp av taleoppringing ...	27	Starte talestyrt Garmin navigasjon	37
Motta et anrop	27	Sjekk ankomsttiden	37
Bruke samtalealternativer	27	Ring ved hjelp av stemmen	37
Aktivering eller deaktivering av Bluetooth funksjoner	27	Endre enhetsinnstillinger med stemmen	37
Visning eller skjuling av appvarsler ..	28	Innstillinger	37
Koble fra en Bluetooth enhet	28	Telefoninnstillinger	37
Slett en parkoblet telefon	28	Wi-Fi innstillinger	37
Trafikk	28	Koble til et trådløst nettverk	38
Motta trafikkdata med smarttelefonen	28	Kartinnstillinger	38
Vise trafikk på kartet	28	Aktivere kart	38
Søke etter trafikkhendelser	29	Navigasjonsinnstillinger	38
Bruke programmene	29	Trafikkinnstillinger	39
Ruteplanlegger	29	Innstillinger for kjørehjelp	39

Innstillinger for varsling av nærhetspunkter.....	39	Forhold vedrørende montering.....	46
Kamerainnstillinger.....	39	Montere enheten.....	47
Skjerminnstillinger.....	39	Åpne frontdekselet.....	48
Systeminnstillinger.....	40	Koble til tilbehør.....	49
Innstillinger for enhet og personvern...	40	Koble til en kontrollinngang.....	49
Aktivere skjermlåsen.....	40	Koble enheten til bilstrøm.....	50
Nullstill data og innstillinger.....	41	Parkobler med en Garmin navigasjonsenhet.....	50
Gjenopprette innstillinger.....	41	Garmin PowerSwitch – spesifikasjoner.....	51
Informasjon om enheten.....	41	Feilsøking.....	51
Vise informasjon om forskrifter og samsvar fra den elektroniske etiketten.....	41	Trådløse kameraer.....	51
Spesifikasjoner.....	41	Parkoble et BC™ 50-kamera med en Garmin navigasjonsenhet.....	52
Vedlikehold av enheten.....	41	Se video fra ryggekameraet.....	52
Garmin støttesenter.....	41	Databehandling.....	53
Oppdatere kart og programvare ved hjelp av et Wi-Fi nettverk.....	42	Om minnekort.....	53
Oppdatering av kart og programvare med Garmin Express.....	43	Sette inn minnekort for kart og data.....	53
Installere Garmin Express.....	44	Koble enheten til en datamaskin.....	53
Lade enheten.....	44	Overføre data fra datamaskinen.....	53
Ta vare på enheten.....	44	Kjøp av tilleggskart.....	53
Rengjøre enhetens utside.....	44	Kjøpe tilbehør.....	53
Rengjøring av USB-port.....	44		
Rengjøre berøringsskjermen.....	45		
Starte enheten på nytt.....	45		
Fjerne enheten, braketten og sugekoppen.....	45		
Fjerne sugekoppen fra frontruten....	45		
Fjerne braketten fra sugekoppen.....	45		
Feilsøking.....	45		
Sugekoppen fester seg ikke til frontruten.....	45		
Enheten innhenter ikke satellittsignaler.....	45		
Enheten lader ikke i kjøretøyet.....	45		
Batteriet mitt har ikke strøm særlig lenge.....	45		
Enheten kobler seg ikke til telefonen...	46		
Tillegg.....	46		
Vise status for GPS-signal.....	46		
Garmin PowerSwitch.....	46		

Startveiledning

⚠ ADVARSEL

Se veiledningen *Viktig sikkerhets- og produktinformasjon* i produktesken for å lese advarsler angående produktet og annen viktig informasjon.

- Oppdatere kart og programvare på enheten (*Oppdatere kart og programvare ved hjelp av et Wi-Fi nettverk, side 42*).
- Montere enheten i kjøretøyet og koble den til en strømkilde (*Forhold vedrørende montering, side 2*).
- Innhente GPS-signaler (*Innhente GPS-signaler, side 4*).
- Justere volumet (*Justere volumet, side 6*) og skjermens lysstyrke (*Justere lysstyrken på skjermen, side 6*).
- Navigere til en destinasjon (*Starte en rute, side 16*).

Oversikt over enheten

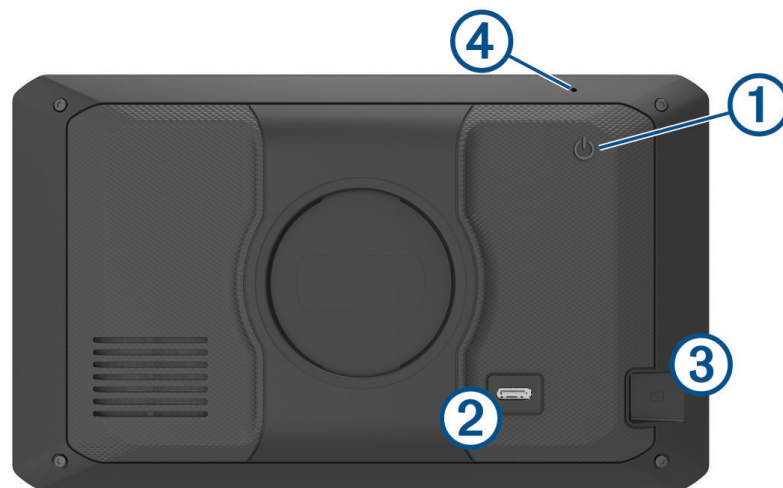

①	Av/på-knapp
②	USB-C® port til strøm og data
③	Minnekortspor til kart og data
④	Mikrofon til talekommandoer eller håndfrie anrop

Forhold vedrørende montering

- Du må ikke montere enheten på et sted som hindrer førerens oversikt over veien.

⚠ ADVARSEL

Det er ditt ansvar å sørge for at monteringsstedet overholder alle gjeldende lover og retningslinjer. Monteringen må ikke forstyrre førerens sikt under trygg betjening av kjøretøyet.

- Velg et sted som gjør at du kan rute strømkabelen på en trygg måte.

⚠ ADVARSEL

Når du installerer enheten i et kjøretøy, må du installere enheten og strømkabelen på en trygg måte, slik at de ikke er til hinder for kjøretøyets styringsinnretninger. Hvis de er til hinder for kjøretøyets styringsinnretninger, kan det føre til en kollisjon, som igjen kan føre til personskade eller død.

- Velg et sted der enheten kan høre stemmen din tydelig.
Du bør unngå å plassere enheten i nærheten av en høyttaler eller luftventil, siden støy fra disse kan forstyrre mikrofonene.
- Velg et sted som er lett tilgjengelig.
- Rengjør frontruten grundig før du monterer braketten.

Montering av og strømtilførsel til Garmin DriveTrack 72 enheten i kjøretøyet

⚠ ADVARSEL

Dette produktet inneholder et litiumionbatteri. Oppbevar enheten slik at den ikke utsettes for direkte sollys, på den måten unngår du mulighet for skade på person eller eiendom som følge av at batteriet har vært utsatt for ekstrem varme.

Du bør lade enheten før du bruker den på batteristrøm.

- 1 Trykk sugekoppen mot frontruten, og skyv spaken ① mot frontruten.

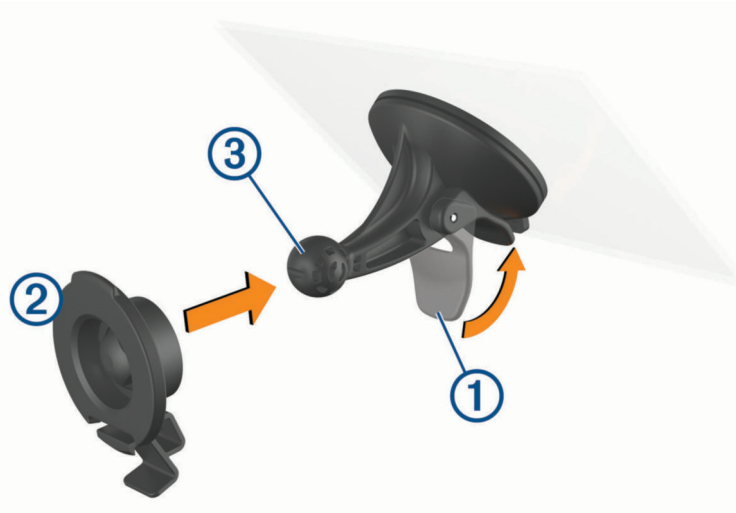

- 2 Trykk braketten ② mot sugekoppballen ③ til den klikker på plass.

3 Koble kjøretøyets strømkabel til USB-C strøm og dataporten ④ på enheten.

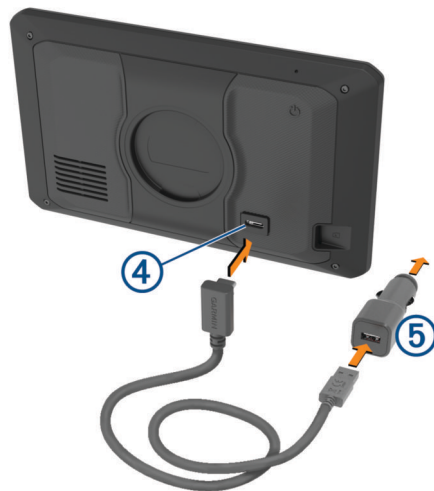

4 Koble den andre enden av strømkabelen til bilstrømadapteren ⑤.

5 Koble bilstrømadapteren til et strømuttak i kjøretøyet.

6 Sett tappen på toppen av braketten inn i sporet på baksiden av enheten, og trykk bunnen av braketten inn i enheten til den klikker på plass.



Slå enheten av eller på

- Du slår enheten på ved å trykke på av/på-knappen ① eller koble enheten til strøm.



- Du setter enheten i strømsparingsmodus ved å trykke på av/på-knappen mens enheten er på. Når enheten er i strømsparingsmodus, er skjermen avslått og enheten bruker svært lite batteri. Du kan vekke enheten umiddelbart når du trenger det.
TIPS: Du kan lade enheten raskere ved å aktivere strømsparingsmodus mens du lader batteriet.
- Du slår av enheten ved å holde av/på-knappen inne til en melding vises på skjermbildet og deretter velge **Av**. Meldingen vises etter fem sekunder. Hvis du slipper av/på-knappen før meldingen vises, settes enheten i strømsparingsmodus.

Innhente GPS-signaler

Når du slår på navigasjonsenheten, må GPS-mottakeren innhente satellittdata og fastsette sin gjeldende posisjon. Tiden det tar å hente inn satellittsignaler, varierer avhengig av flere faktorer, inkludert hvor langt unna du er posisjonen der du sist brukte navigasjonsenheten, om du har klar sikt til himmelen og hvor lang tid det har gått siden du sist brukte navigasjonsenheten. Det kan ta flere minutter å innhente satellittsignaler første gang du bruker navigasjonsenheten.

- 1 Slå på enheten.
- 2 Vent mens enheten finner satellittene.
- 3 Gå eventuelt til et åpent område, bort fra høye bygninger og trær.

📶 på statuslinjen viser styrken på satellittsignalene. Når minst halvparten av stolpene er fylt, er enheten klar for navigering.

Startskjerm

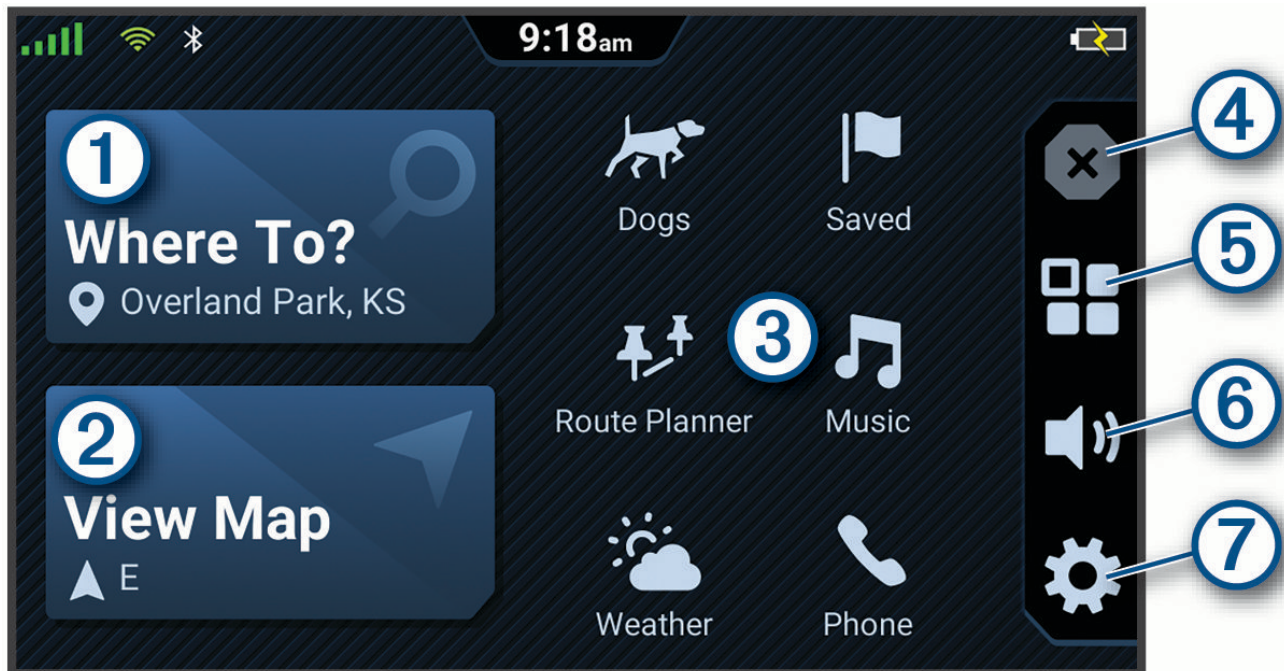

①	Velg for å starte en rute.
②	Velg for å vise kartet.
③	Velg ulike appsnarveier for å bruke funksjoner på navigasjonsenheten din.
④	Velg for å stoppe en aktiv rute.
⑤	Velg for å åpne appmenyen. Rullegardinmenyen for apper inneholder snarveier til alle appene som er tilgjengelige på enheten.
⑥	Velg for å justere volumet.
⑦	Velg for å vise enhetsinnstillinger og oppdatere programvare.

Åpne en app



Hjemskjerm bildet inneholder snarveier til ofte brukte apper. Appskuffen inneholder alle appene som er installert på enheten.

Velg et alternativ:

- Velg en app-snarvei fra hjemskjerm bildet.
- Velg , og velg deretter en app.

Ikoner på statuslinjen

Statuslinjen er plassert øverst på hovedmenyen. Ikonene på statuslinjen viser informasjon om funksjonene til enheten. Du kan velge noen ikoner for å endre innstillinger eller vise mer informasjon.

	Status for GPS-signal. Hold nede for å vise GPS-nøyaktighet og innhentet satellittinformasjon (<i>Vise status for GPS-signal, side 46</i>).
	Status for Bluetooth® teknologi. Velg for å vise Bluetooth innstillingene (<i>Telefoninnstillinger, side 37</i>).
	Wi-Fi® signalstyrke. Velg for å endre Wi-Fi innstillingene (<i>Koble til et trådløst nettverk, side 38</i>).
	Koblet til håndfri telefonering. Velg for å ringe (<i>Ring med håndfri, side 26</i>).
	Gjeldende klokkeslett. Velg for å angi tiden.
	Batteriladenivå.
	Garmin Drive™ apptilkoblingsstatus (<i>Parkobling med smarttelefonen, side 25</i>).
	Temperatur. Velg for å vise værvarsel (<i>Vise værmeldingen, side 31</i>).



Bruke berøringsskjermen

- Trykk på skjermen for å velge et element.
- Dra eller skyv fingeren over skjermen for å panorere eller bla.
- Klyp to fingre sammen på skjermen for å zoome ut.
- Skyv to fingre fra hverandre på skjermen for å zoome inn.

Justere lysstyrken på skjermen

- 1 Velg  > **Skjerm** > **Lysstyrke**.
- 2 Bruk glidebryteren til å justere lysstyrken.

Justere volumet

- 1 Velg .
- 2 Velg et alternativ:
 - Bruk glidebryteren til å justere volumet.
 - Velg  for å dempe enheten.
 - Merk av i et avmerkingsfelt for å aktivere eller deaktivere flere lydalternativer.

Hundesporing

Takket være hundesporingsfunksjonene kan du se informasjonen som overføres fra den kompatible håndholdte Garmin® hundeenheten, på Garmin DriveTrack 72-enheten. Du kan navigere til hundene dine, se gjeldende posisjon og status for hundene og hvor lang distanse de har tilbakelagt.

Motta data fra den håndholdte enheten

Du må aktivere sending på den håndholdte hundesporingsenheten før du kan motta data. Du finner mer informasjon i brukerveiledningen for hundesporingsenheten.

- 1 Plasser den håndholdte hundesporingsenheten innenfor 3 meter (10 fot) fra Garmin DriveTrack enheten.

TIPS: Hvis det finnes andre hundesporingsenheter i nærheten, bør du bevege deg bort fra dem før du parkobler hundesporingsenheten med Garmin DriveTrack enheten.

- 2 Velg **Hunder** på startskjermen.

Garmin DriveTrack enheten søker etter en hundesporingsenhet som kringkaster innen rekkevidde, og kobles til automatisk.

TIPS: Garmin DriveTrack enheten mottar data fra én kompatibel håndholdt hundeenhet om gangen. Hold deg mer enn 3 m (10 fot) unna andre håndholdte hundeenheter, eller deaktivert sending på håndholdte hundeenheter du ikke vil motta data fra.

Spore hundene dine

- 1 Velg **Hunder**.

Hundene som er koblet til den håndholdte enheten, vises på skjermen.

- 2 Velg en hund.

Hundens posisjon og sporlogg vises på kartet.

- 3 Velg **Kjør!** for å navigere til hunden.

Hundestatusikoner

Ikonene angir statusen og posisjonen til hundene dine.

	Sitter
	Løper
	Stand
	Mot tre
	Ukjent*
	Lavt batterinivå for halsbånd
	Mistet forbindelsen for halsbånd
	Mistet GPS-mottak for halsbånd

*Statusikonet Ukjent indikerer at halsbåndenheten ikke har innhentet et satellittsignal, og at den håndholdte enheten ikke kan fastslå posisjonen til hunden.

Se hundene dine på kartet

- 1 Mens du ser på kartet, velger du et hvilket som helst sted på kartet.

- 2 Velg .

Enheten zoomer for å vise alle hundene dine på skjermen.

Innstillinger for hundesporeren

Velg **Hunder** > .

Dog Labels: Angir merkene som vises ved siden av hundens plassering på kartet.

Dog Label Size: Angir størrelsen på hundetiketter som vises på kartet.

Størrelse hundeikon: Angir størrelsen på hundeikoner som vises på kartet.

Hundespor på kart: Viser hundespøringshistorikk på kartet.

Audible Dog Alerts: Aktiverer et hørbart varsel for hundestatusendringer.

Slett hundespor: Hundesporloggene slettes.

Opphev parkobling: Parkoblingen med hundespøringsenheten oppheves.

Funksjoner og varsler om førerbevissthet

FORSIKTIG

Førervarslene og fartsgrensefunksjonene er bare til opplysning og erstatter ikke førerens ansvar for å følge alle fartsgrenseskilt og alltid bruke sunn fornuft ved kjøring. Garmin skal ikke holdes ansvarlig for eventuelle trafikkbøter eller stevninger du mottar dersom du unnlater å følge alle gjeldende trafikklover og -skilt.

Enheden inneholder funksjoner som bidrar til tryggere kjøring og økt effektivitet, selv når du kjører i områder der du er godt kjent. Enheden spiller av en hørbar tone eller melding og viser informasjon for hvert varsel. Du kan aktivere eller deaktivere den hørbare tonen for noen typer førervarsler. Ikke alle varsler er tilgjengelige i alle områder.

Skoler: Enheden spiller av en tone og viser fartsgrensen (hvis den er tilgjengelig) for en kommende skole eller skolesone.

Over fartsgrensen: Enheden viser en rød kant på fartsgrenseikonet når du overskrider den gjeldende fartsgrensen.

Hastighetsgrensen er redusert: Enheden spiller av en tone og viser den kommende fartsgrensen, slik at du er forberedt på å endre hastigheten.

Feil retning på enveiskjørt vei: Enheden spiller av en melding og viser en advarsel over hele skjermen hvis du kjører i feil retning på en enveiskjørt vei. Kantene på skjermene blir røde, og et varsel blir værende øverst på skjermen helt til du forlater den enveiskjørte veien eller endrer kjøreretning.

Jernbaneovergang: Enheden viser avstanden til en kommende jernbaneovergang.

Kryssende dyr: Enheden spiller av en tone for å varsle deg om et kommende område for kryssende dyr.

Varsler om landegrenser: Enheden varsler deg når du krysser internasjonale grenser.

Svinger: Enheden spiller av en tone for å varsle deg om en sving på veien.

Saktegående trafikk: Enheden spiller av en tone for å varsle deg om saktegående trafikk når du nærmer deg i høy hastighet. Enheden må motta trafikkinformasjon for å kunne bruke denne funksjonen ([Trafikk, side 28](#)).

Veiarbeid: Enheden spiller av en tone og viser en melding når du nærmer deg veiarbeid.

Stenging av kjørefelt: Enheden spiller av en tone og viser en melding når du nærmer deg et stengt kjørefelt.

Pauseplanlegging: Enheden spiller av en tone og foreslår at du tar en pause når du har kjørt i en lengre periode.

Varsler for nærhetspunkter: Enheden varsler deg når du nærmer deg tilpassede interessepunkter eller trafikklys.

Aktivere eller deaktivere førervarsler

Du kan aktivere eller deaktivere flere typer førervarsler.

1 Velg  > **Kjørehjelp** > **Førervarsler**.

2 Merk eller fjern merket i avmerkingsboksen ved siden av hvert varsel.

Fotobokser for farts- og rødlyskontroll

LES DETTE

Garmin er ikke ansvarlig for nøyaktigheten til eller konsekvensene av å bruke en database med fotobokser for rødt lys eller hastighet.

MERK: Denne funksjonen er ikke tilgjengelig i alle områder eller for alle produktmodeller.

Informasjon om fotobokser for farts- og rødlyskontroll er tilgjengelig i enkelte områder for noen produktmodeller. Enheten varsler deg når du nærmer deg en rapportert fotoboks for farts- eller rødlyskontroll.

- I noen områder kan enheten motta informasjon om fotobokser for rødt lys og hastighet når den er koblet til en smarttelefon med Garmin Drive appen.
- Du kan bruke Garmin Express™ programvaren (garmin.com/express) for å oppdatere kameradatabasen som er lagret på enheten. Du bør oppdatere enheten regelmessig for å motta oppdatert fotoboksinformasjon.

Finn og lagre posisjoner

Kartene som er lastet inn på enheten, inneholder posisjoner, for eksempel restauranter, hoteller, bilverksteder og detaljert gateinformasjon. Menyene Hvor skal du? hjelper deg med å finne destinasjonen din ved å tilby flere metoder for å bla gjennom, søke og lagre denne informasjonen.

Gå til hovedmenyen, og velg **Hvor skal du?**

- Hvis du vil søke raskt i alle posisjoner på enheten, velger du  **Søk** (*Finne en posisjon ved hjelp av søkelinjen, side 10*).
- Velg **Kjør hjem** (*Kjøre hjem, side 16*) for å navigere til Hjem-posisjonen din.
- Velg **Adresse** (*Finne en adresse, side 10*) for å finne en adresse.
- Hvis du vil bla gjennom eller søke etter forhåndslastede interessepunkter etter kategori, velger du **Kategorier** (*Finne en posisjon etter kategori, side 13*).
- Hvis du vil søke i nærheten av en annen by eller et annet område, velger du det gjeldende søkeområdet og deretter et nytt søkeområde (*Endring av søkeområde, side 12*).
- Hvis du vil vise og redigere lagrede posisjoner, velger du **Lagrete** (*Lagre posisjoner, side 14*).
- Hvis du vil vise posisjoner du nylig har valgt fra søkeresultatene, velger du **Nylige** (*Vise posisjoner som nylig er funnet, side 13*).
- Hvis du vil bla gjennom og søke etter Foursquare® interessepunkter, velger du **Foursquare**.
- Hvis du vil se gjennom og søke etter TripAdvisor® vurderinger fra andre reisende, velger du **Tripadvisor** (*Tripadvisor, side 12*).
- Hvis du vil navigere til et bestemt veikryss, velger du **Veikryss** (*Finne et veikryss, side 13*).
- Hvis du vil navigere etter spesifikke geografiske koordinater, velger du **Koordinater** (*Finne en posisjon ved hjelp av koordinater, side 13*).

Finne en posisjon ved hjelp av søkelinjen

Du kan bruke søkelinjen til å søke etter posisjoner ved å angi en kategori, et merkenavn, en adresse eller et navn på en by.

- 1 Velg **Hvor skal du?**.
- 2 Velg **Søk** i søkelinjen.
- 3 Angi hele eller deler av søkeordet.
Foreslåtte søkeord vises under søkelinjen.
- 4 Velg et alternativ:
 - Hvis du vil søke etter en type forretning, angir du kategorinavn (for eksempel "kino").
 - Hvis du vil søke etter en forretning ved navn, angir du hele eller deler av navnet.
 - Hvis du vil søke etter en adresse i nærheten, angir du gatenummer og gatenavn.
 - Hvis du vil søke etter en adresse i en annen by, angir du gatenummer, gatenavn, by og delstat.
 - Hvis du vil søke etter en by, angir du by og delstat.
 - Hvis du vil søke etter koordinater, angir du breddegrads- og lengdegradskoordinater.
- 5 Velg et alternativ:
 - Hvis du vil søke ved hjelp av et foreslått søkeord, velger du søkeordet.
 - Hvis du vil søke ved hjelp av teksten du skrev inn, velger du .
- 6 Velg eventuelt en posisjon.

Finn en adresse

MERK: Rekkefølgen på trinnene kan variere avhengig av kartdataene som er lastet inn på enheten.

- 1 Velg **Hvor skal du?**.
- 2 Velg eventuelt det gjeldende søkeområdet for å søke i nærheten av en annen by eller et annet område.
- 3 Velg **Adresse**.
- 4 Følg instruksjonene på skjermen for å angi adresseinformasjon.
- 5 Velg adressen.

Posisjonssøkeresultater

Posisjonssøkeresultatene vises i en liste, med den nærmeste posisjonen øverst. Hver nummererte posisjon vises også på kartet. Du kan bla nedover for å vise flere resultater.

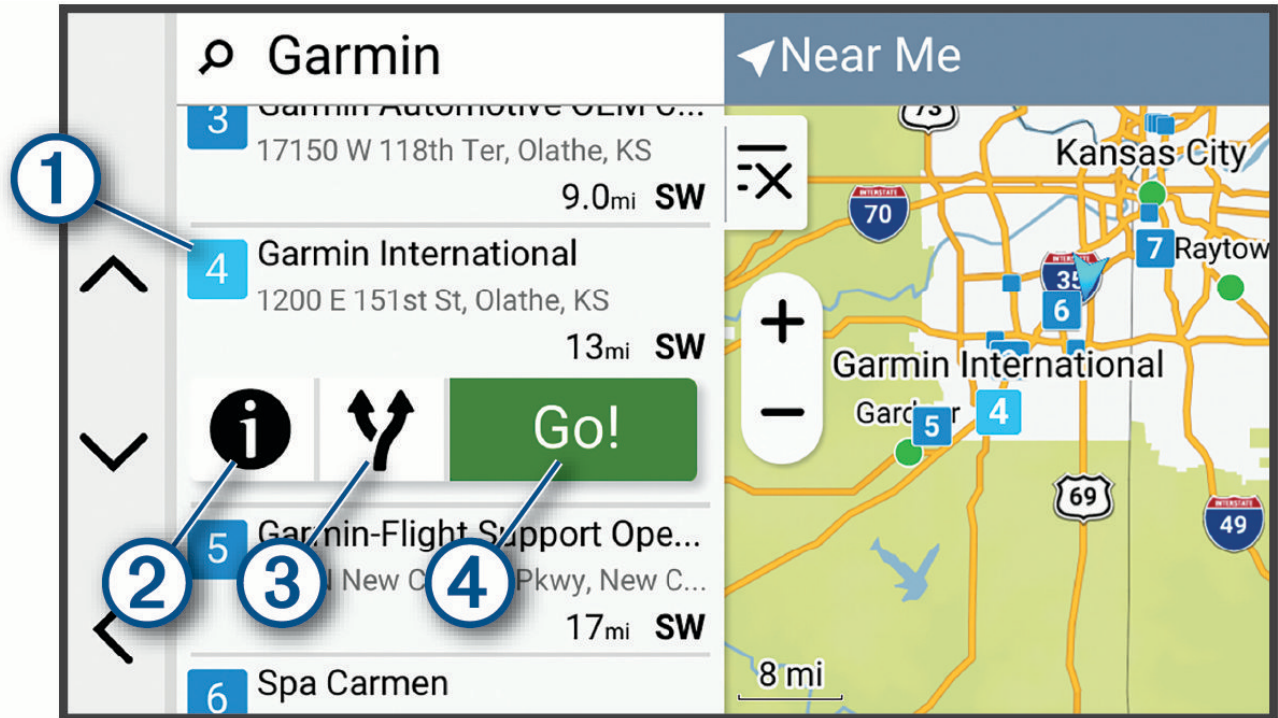

①	Velg en posisjon for å vise alternativmenyen.
② ⓘ	Velg for å vise detaljert informasjon om posisjonen.
③ ↻	Velg for å vise alternative ruter til posisjonen.
④ Kjør!	Velg for å begynne å navigere til posisjonen via den anbefalte ruten.

Endring av søkeområde

Som standard søker enheten etter steder nær din gjeldende posisjon. Du kan også søke i andre områder, som f.eks. i nærheten av destinasjonen din, nær en annen by eller langs den aktive ruten.

- 1 Velg **Hvor skal du?**.
- 2 Velg det gjeldende søkeområdet ①.

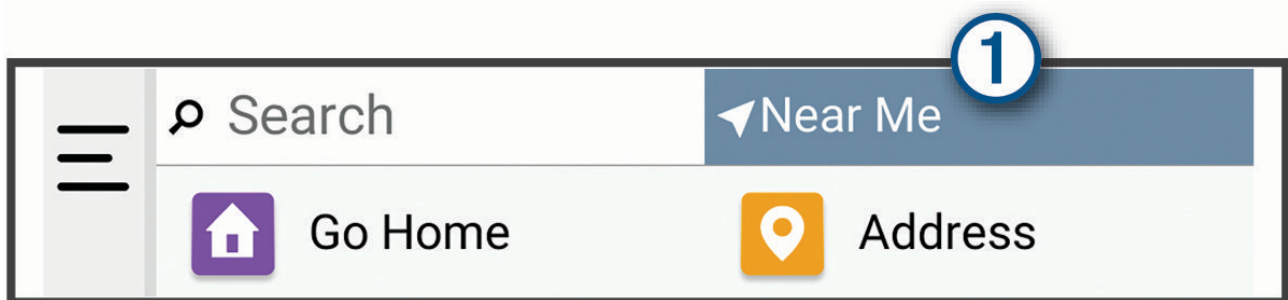

- 3 Velg et søkeområde.
- 4 Følg eventuelt instruksjonene på skjermen for å velge en bestemt posisjon.

Det valgte søkeområdet vises øverst på skjermen. Når du søker etter en posisjon ved hjelp av noen av alternativene i menyen **Hvor skal du?**, foreslår enheten posisjoner i nærheten av dette området først.

Interessepunkter

LES DETTE

Du er ansvarlig for å forstå og følge alle gjeldende regler, lover og forskrifter som er knyttet til interessepunkter.

Et interessepunkt er et sted du kan synes er nyttig eller interessant. Interessepunkter sorteres etter kategori, og kan blant annet være populære destinasjoner, for eksempel bensinstasjoner, restauranter, hoteller og underholdningssteder.

Tripadvisor

LES DETTE

Garmin er ikke ansvarlig for at Tripadvisor informasjonen er korrekt eller oppdatert.

Du er ansvarlig for å forstå og følge alle gjeldende regler, lover og forskrifter som er knyttet til interessepunkter.

Enheden har Tripadvisor vurderinger fra andre reisende. Tripadvisor vurderinger vises automatisk i listen over søkeresultater for restauranter, hoteller og attraksjoner. Du kan også søke etter Tripadvisor interessepunkter i nærheten og sortere dem etter avstand eller popularitet.

Finne Tripadvisor interessepunkter

- 1 Velg **Hvor skal du?** > **Tripadvisor**.
- 2 Velg en kategori.
- 3 Velg eventuelt en underkategori.
Det vises en liste over Tripadvisor interessepunkter i nærheten for kategorien.
- 4 Velg **Sorter resultat**. for å filtrere de viste interessepunktene etter avstand eller popularitet (valgfritt).
- 5 Velg , og angi et søkeord (valgfritt).

Foursquare

LES DETTE

Garmin er ikke ansvarlig for at informasjon fra Foursquare er korrekt.

Du er ansvarlig for å forstå og følge alle gjeldende regler, lover og forskrifter som er knyttet til interessepunkter.

Foursquare er et posisjonsbasert sosialt nettverk. Enheden inneholder millioner av forhåndslastede Foursquare interessepunkter som angis av Foursquare logoen i søkeresultatene for posisjoner.

Søke etter interessepunkter fra Foursquare

Du kan søke etter interessepunkter fra Foursquare som ligger på enheten din.

Velg **Hvor skal du?** > **Foursquare**.

Se posisjonsinformasjon fra Foursquare

Du kan vise Foursquare posisjonsinformasjon og brukeranmeldelser.

- 1 Velg et interessepunkt fra Foursquare blant søkeresultatene.
- 2 Velg **i**.

Finne en posisjon etter kategori

- 1 Velg **Hvor skal du?**.
- 2 Velg en kategori, eller velg **Kategorier**.
- 3 Velg eventuelt en underkategori.
- 4 Velg en posisjon.

Parkering

Finne parkering i nærheten av gjeldende posisjon

- 1 Velg **Hvor skal du?** > **Kategorier** > **Park..**
- 2 Velg en parkeringsplass.
- 3 Velg **Kjør!**.

Søkeverktøy

Med søkeverktøy kan du søke etter bestemte typer posisjoner ved å følge instruksjonene på skjermen.

Finne et veikryss

Du kan søke etter et veikryss eller krysningspunkt mellom to gater, motorveier eller andre veier.

- 1 Velg **Hvor skal du?** > **Veikryss**.
- 2 Følg instruksjonene på skjermen for å angi gateinformasjon.
- 3 Velg veikrysset.

Finne en posisjon ved hjelp av koordinater

Du kan bruke breddegrads- og lengdegradskoordinater for å finne en posisjon.

- 1 Velg **Hvor skal du?** > **Koordinater**.
- 2 Velg eventuelt , og endre koordinatformatet eller datum.
- 3 Velg **Koordinater**.
- 4 Angi breddegrads- og lengdegradskoordinatene, og velg **Fullført**.
- 5 Velg et alternativ:
 - Hvis du vil lagre koordinatene som en posisjon, velger du **Lagre**.
 - Velg **Kjør!** for å starte en rute til koordinatene.

Vise posisjoner som nylig er funnet

Enheten lagrer en historikk for de siste 50 posisjonene du har funnet.

Velg **Hvor skal du?** > **Nylige**.

Tømme listen over steder som nylig er funnet

Velg **Hvor skal du?** > **Nylige** >  > **Tøm** > **Ja**.

Vise informasjon om gjeldende posisjon

Du kan bruke siden Hvor er jeg? til å vise informasjon om gjeldende posisjon. Denne funksjonen er nyttig hvis du trenger å fortelle utrykningspersonell hvor du befinner deg.

Velg kjøretøyet på kartet.

Finne nødtjenester og drivstoff

Du kan bruke siden Hvor er jeg? til å finne de nærmeste sykehusene, politistasjonene og bensinstasjonene.

- 1 Velg kjøretøyet på kartet.
- 2 Velg **Sykehus**, **Politistasjoner** eller **Drivstoff**.
Det vises en liste over posisjoner der man finner den valgte tjenesten, med de nærmeste posisjonene øverst.
- 3 Velg en posisjon.
- 4 Velg et alternativ:
 - Hvis du vil navigere til posisjonen, velger du **Kjør!**
 - Hvis du vil se telefonnummeret og andre opplysninger om stedet, velger du **i**.

Få anvisninger til gjeldende posisjon

Hvis du trenger å fortelle en annen person om hvordan man kommer seg til din gjeldende posisjon, kan enheten gi deg en liste med anvisninger.

- 1 Velg kjøretøyet på kartet.
- 2 Velg **≡** > **Anvisninger til meg**.
- 3 Velg en startposisjon.
- 4 Velg **Velg**.

Legge til en snarvei

Du kan legge til snarveier på Hvor skal du?-menyen. En snarvei kan peke til en posisjon, en kategori eller et søkeverktøy.

Du kan ha opptil 36 snarveisikoner på Hvor skal du?-menyen.

- 1 Velg **Hvor skal du?** > **Legg til snarvei**.
- 2 Velg et element.

Fjerne en snarvei

- 1 Velg **Hvor skal du?** > **≡** > **Fjern snarvei(er)**.
- 2 Velg en snarvei for å fjerne den.
- 3 Velg snarveien på nytt for å bekrefte valget.
- 4 Velg **Fullført**.

Lagre posisjoner

Lagre posisjon

- 1 Søk etter en posisjon (*Finn og lagre posisjoner, side 9*).
- 2 Velg en posisjon fra listen med søkeresultater.
- 3 Velg **i** > **Lagre**.
- 4 Velg eventuelt **Navn** for å redigere navnet på posisjonen.
- 5 Velg **Lagre**.

Lagre din gjeldende posisjon

- 1 Velg kjøretøyikonet på kartet.
- 2 Velg **Lagre**.
- 3 Angi et navn, og velg **Fullført**.

Rediger lagret posisjon

- 1 Velg **Hvor skal du? > Lagrete**.
- 2 Velg eventuelt en kategori.
- 3 Velg en posisjon.
- 4 Velg **Rediger**.
- 5 Velg et alternativ:
 - Velg **Navn**.
 - Velg **Kartsymbol** for å endre symbolet som brukes til å markere den lagrede posisjonen på et kart.
 - Velg **Samlinger** for å legge til eller fjerne posisjonen fra de lagrede samlingskategoriene dine.
 - Velg **Koordinater** for å redigere posisjonens GPS-koordinater.
- 6 Rediger informasjonen.
- 7 Velg **Fullført**.

Slette en lagret posisjon

MERK: Slettede posisjoner kan ikke gjenopprettes.

- 1 Velg **Hvor skal du? > Lagrete**.
- 2 Velg et veipunkt.
- 3 Velg **Rediger > Slett > Ja**.

Navigere til destinasjonen

Ruter

En rute er en bane fra den gjeldende posisjonen din til én eller flere destinasjoner.

- Enheten beregner en anbefalt rute til destinasjonen basert på innstillingene dine, inkludert ruteberegningssmodus (*Endring av modus for ruteberegning, side 19*) og unngåelser (*Unngå forsinkelser, bomveier og områder, side 20*).
- Du kan raskt begynne å navigere til destinasjonen ved hjelp av den anbefalte ruten, eller du kan velge en alternativ rute (*Starte en rute, side 16*).
- Hvis det finnes bestemte veier du må bruke eller unngå, kan du tilpasse ruten (*Tilpass rute, side 19*).
- Du kan legge til flere destinasjoner i en rute (*Legge til en posisjon i ruten, side 19*).

Starte en rute

- 1 Velg **Hvor skal du?**, og søk etter en posisjon (*Finn og lagre posisjoner, side 9*).
- 2 Velg en posisjon.
- 3 Velg et alternativ:
 - Velg **Kjør!** for å begynne å navigere ved hjelp av den anbefalte ruten.
 - Velg **Y**, og velg en rute for å velge en alternativ rute.
Alternative ruter vises til høyre for kartet.
 - Hvis du vil endre ruten, velger du **Y** > **Rediger rute** og legger til tilpasningspunkter på ruten (*Tilpass rute, side 19*).

Enheten beregner en rute til posisjonen og viser veien ved bruk av talemeldinger og informasjon på kartet (*Ruten på kartet, side 17*). En forhåndsvisning av hovedveiene på ruten vises i utkanten av kartet i flere sekunder.

Hvis du må stoppe ved flere destinasjoner, kan du legge til posisjonene på ruten (*Legge til en posisjon i ruten, side 19*).

Starte en rute ved hjelp av kartet

Du kan starte en rute ved å velge en posisjon på kartet.

- 1 Velg **Se på kart**.
- 2 Dra og zoom kartet for å vise søkeområdet.
- 3 Velg et alternativ:
 - Velg en posisjonsmarkør.
 - Velg et punkt, for eksempel en gate, et veikryss eller en adresseposisjon.
- 4 Velg **Kjør!**.

Kjøre hjem

Første gang du starter en Hjem-rute, ber enheten deg om å angi Hjem-posisjonen din.

- 1 Velg **Hvor skal du? > Kjør hjem**.
- 2 Angi om nødvendig Hjem-posisjonen din.

Redigere Hjem-posisjon

- 1 Velg **Hvor skal du? >  > Angi Hjem-posisjon**.
- 2 Angi Hjem-posisjonen din.

Ruten på kartet

Når du reiser, veileder enheten deg til destinasjonen ved hjelp av talemeldinger og informasjon på kartet. Instruksjoner for neste sving eller avkjørsel eller andre handlinger vises øverst på kartet.

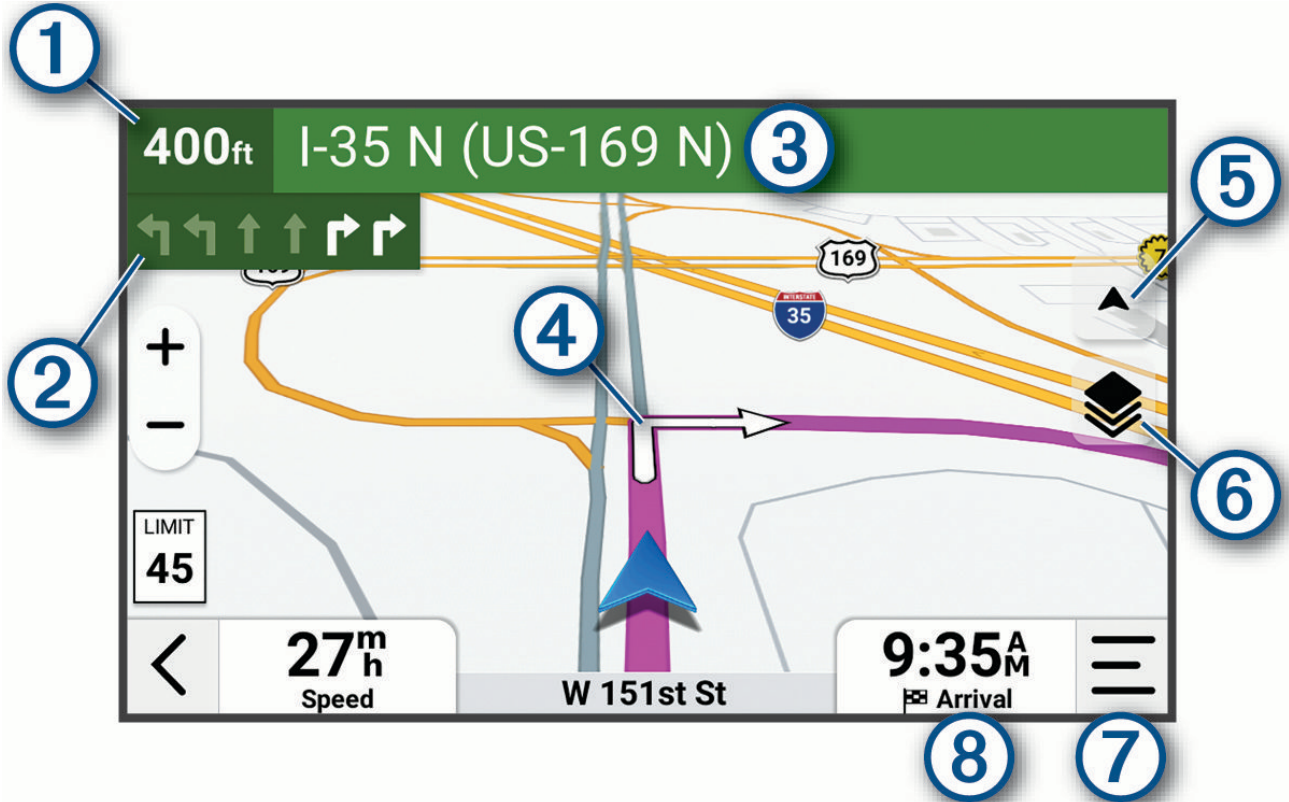

①	Avstand til neste handling.
②	Neste handling i ruten. Viser neste sving, avkjørsel eller annen handling og hvilken fil du bør ligge i (om tilgjengelig).
③	Navnet på gaten eller avkjørselen som er knyttet til neste handling.
④	Ruten uthevet på kartet.
⑤	Kartperspektiv. Lar deg endre kartperspektivet mellom spor opp, nord opp og 3D.
⑥	Kartlag. Gjør at du kan legge til kartlag som topografi og BirdsEye-bilder i kartvisningen.
⑦	Kartverktøy. Du kan velge verktøy som viser deg mer informasjon om ruten og omgivelsene.
⑧	Datafelt TIPS: Du kan trykke på dette feltet for å endre informasjonen som vises (<i>Endre kartdatafeltet</i> , side 24).

Vise svinger og anvisninger

Når du navigerer en rute, kan du se kommende svinger, filbytter eller andre anvisninger for ruten din.

1 Velg et alternativ fra kartet:

- Hvis du vil se kommende svinger og anvisninger mens du navigerer, velger du  > **Svinger**. Kartvertøyet viser de neste svingene eller anvisningene ved siden av kartet. Listen oppdateres automatisk etter hvert som du navigerer ruten.
- Hvis du vil se en komplett liste over svinger og anvisninger for hele ruten, velger du tekstlinjen øverst på kartet.

2 Velg en sving eller anvisning (valgfritt).

Detaljert informasjon vises. Et bilde av veikrysset kan vises for veikryss på hovedveier (om tilgjengelig).



Vise hele ruten på kartet

1 Mens du navigerer etter en rute, velger du et hvilket som helst sted på kartet.

2 Velg .

Ankomme destinasjonen

Når du nærmer deg destinasjonen, gir enheten informasjon for å hjelpe deg med å fullføre ruten.

-  viser posisjonen til destinasjonen på kartet, og en talemelding sier fra om at du nærmer deg destinasjonen.
- Når du stopper på destinasjonen, avslutter enheten ruten automatisk. Hvis enheten ikke registrerer ankomsten automatisk, kan du velge  > **Stopp** for å avslutte ruten.

Parker i nærheten av destinasjonen

LES DETTE

Denne funksjonen skal bare brukes som informasjon. Du er selv ansvarlig for å parkere i henhold til skilting og gjeldende lover, forskrifter eller regler som kan gjelde for den ønskede parkeringsplassen din.

Enheten kan hjelpe deg med å finne en parkeringsplass i nærheten av destinasjonen. Når du nærmer deg enkelte destinasjoner, foreslår enheten parkeringsplasser automatisk.

1 Velg et alternativ:

- Når enheten foreslår parkeringsplasser, velger du **Mer** for å se alle de foreslåtte parkeringsplassene.
MERK: Når du velger en foreslått parkeringsplass, oppdaterer enheten ruten automatisk.
- Hvis enheten ikke foreslår parkeringsplasser, velger du **Hvor skal du? > Kategorier > Park.** og deretter **Nær destinasjon** som søkeområde.

2 Velg en parkeringsplass og deretter **Kjør!**.

Enheten veileder deg til parkeringsområdet.

Endre den aktive ruten

Legge til en posisjon i ruten

Du må navigere etter en rute før du kan legge til en posisjon på en rute (*Starte en rute, side 16*).

Du kan legge til posisjoner midt i eller til slutt i ruten. Du kan for eksempel legge til en bensinstasjon som neste destinasjon på ruten.

TIPS: Du kan opprette kompliserte ruter med flere destinasjoner eller planlagte stopp, ved å planlegge og lagre ruten ved hjelp av ruteplanleggeren (*Planlegge en rute, side 29*).





- 1 Gå til kartet, og velg  **Hvor skal du?**
- 2 Søk etter en posisjon (*Finn og lagre posisjoner, side 9*).
- 3 Velg en posisjon.
- 4 Velg **Kjør!**.
- 5 Velg et alternativ:
 - Du kan legge til posisjonen som det neste målet på ruten ved å velge **Legg til som neste stopp**.
 - Du kan legge til posisjonen som siste stopp på ruten ved å velge **Legg til som siste stopp**.
 - Du kan legge til posisjonen og redigere rekkefølgen destinasjonene på ruten ved å velge **Legg til på aktiv rute**.

Enheten beregner ruten på nytt for å legge til den nye posisjonen og viser veien til destinasjonene i riktig rekkefølge.

Tilpass rute

Du må begynne å kjøre en rute før du kan tilpasse ruten (*Starte en rute, side 16*).

Du kan tilpasse ruten manuelt for å endre kursen. Dette gjør at du kan legge ruten til en bestemt vei eller gjennom et bestemt område uten å legge til en destinasjon på ruten.

- 1 Velg  > **Rediger rute** > **Tilpass rute** på kartet.
Enheten aktiverer modus for å tilpasse ruten.
- 2 Velg en kartposisjon du vil opprette et tilpasningspunkt på.
TIPS: Du kan velge  for å zoome inn på kartet og velge en mer nøyaktig posisjon.
- 3 Velg eventuelt et alternativ:
 - Velg flere posisjoner på kartet for å legge til tilpasningspunkter på ruten.
 - Hvis du vil fjerne et tilpasningspunkt, velger du tilpasningspunktet og deretter .
- 4 Velg .

Foreta en omkjøring

Du kan foreta en omkjøring for en bestemt strekning på ruten eller rundt bestemte veier. Dette kan være nyttig hvis du møter på veiarbeid, stengte veier eller dårlige veiforhold.

- 1 Velg  > **Rediger rute** på kartet.
- 2 Velg et alternativ:
 - Hvis du vil legge inn en omkjøring på ruten for en bestemt avstand, velger du **Omkjøring etter distanse**.
 - Hvis du vil legge inn en omkjøring rundt en bestemt vei på ruten, velger du **Omkjøring etter vei**.

Endring av modus for ruteberegning

- 1 Velg  > **Navigasjon** > **Beregningsmodus**.
- 2 Velg et alternativ:
 - Velg **Kortere tid** for å beregne ruter som er raskere å kjøre, men som kan være lengre.
 - Velg **Rett linje** for å beregne ruter i en rett linje.

Stoppe ruten

Velg  > **Stopp** på kartet.

Bruke foreslåtte ruter

Du må ha lagret minst én posisjon og aktivert funksjonen for reisehistorikk før du kan bruke denne funksjonen (*Innstillinger for enhet og personvern, side 40*).

Ved hjelp av funksjonen myTrends™ kan enheten forutsi bestemmelsesstedet basert på reisehistorikk, ukedag og tid på dagen. Når du har kjørt til en lagret posisjon flere ganger, kan det hende at posisjonen vises på navigasjonslinjen på kartet sammen med anslått reisetid og trafikkinformasjon.

Velg navigasjonslinjen for å vise en foreslått rute til posisjonen.

Unngå forsinkelser, bomveier og områder

LES DETTE

Garmin er ikke ansvarlig for nøyaktigheten eller aktualiteten til informasjon om trafikk, bompenggeområder eller andre potensielle unngåelsesområder.

Unngå trafikkforsinkelser på ruten

Du må motta trafikkinformasjon før du kan unngå trafikkforsinkelser (*Motta trafikkdata med smarttelefonen, side 28*).

Som standard optimaliserer enheten automatisk ruten for å unngå trafikkforsinkelser. Hvis du har deaktivert dette alternativet i trafikkinstillingene (*Trafikkinnstillinger, side 39*), kan du vise og unngå trafikkforsinkelser manuelt.

- 1 Velg  > **Trafikkinformasjon** mens du navigerer etter en rute.
- 2 Velg **Alternativ rute** hvis tilgjengelig.
- 3 Velg **Kjør!**.

Unngå veielementer

- 1 Velg  > **Navigasjon** > **Unngåelser**.
- 2 Velg de veielementene du ønsker å unngå på rutene, og velg **Lagre**.

Unngå miljøsoner

Enheter din kan unngå områder med miljømessige begrensninger eller utslippsbegrensninger som kan gjelde kjøretøyet ditt.

- 1 Velg  > **Navigasjon** > **Miljøsoner**.
- 2 Velg et alternativ:
 - Hvis du vil bli spurt hver gang før ruten legges gjennom en miljøsoner, velger du **Spør alltid**.
 - Hvis du alltid vil unngå miljøsoner, velger du **Unngå**.
 - Hvis du alltid vil tillate miljøsoner, velger du **Tillat**.
- 3 Velg **Lagre**.

Egendefinerte unngåelser

Egendefinerte unngåelser gjør det mulig å velge bestemte områder eller veistrekninger som skal unngås. Når enheten beregner en rute, unngår den disse områdene og veiene så sant ingen annen rimelig rute er tilgjengelig.

Unngå en vei



- 1 Velg  > **Navigasjon** > **Egendefinerte unngåelser**.
- 2 Velg eventuelt **Legg til unngåelse**.
- 3 Velg **Legg til veiunngåelse**.
- 4 Velg startpunkt for veistrekningen du vil unngå, og velg **Neste**.
- 5 Velg slutt punkt for veistrekningen du vil unngå, og velg **Neste**.
- 6 Velg **Fullført**.

Unngå et område



- 1 Velg  > **Navigasjon** > **Egendefinerte unngåelser**.
- 2 Velg eventuelt **Legg til unngåelse**.
- 3 Velg **Legg til områdeunngåelse**.
- 4 Velg det øverste venstre hjørnet av området du vil unngå, og velg **Neste**.
- 5 Velg det nederste høyre hjørnet av området du vil unngå, og velg **Neste**.
Det valgte området er skyggelagt på kartet.
- 6 Velg **Fullført**.

Deaktivere en egendefinert unngåelse

Du kan deaktivere en egendefinert unngåelse uten å slette den.





- 1 Velg  > **Navigasjon** > **Egendefinerte unngåelser**.
- 2 Velg en unngåelse.
- 3 Velg  > **Deaktiver**.

Slette egendefinerte unngåelser

- 1 Velg  > **Navigasjon** > **Egendefinerte unngåelser** > .
- 2 Velg et alternativ:
 - Hvis du vil slette alle egendefinerte unngåelser, velger du **Velg alle** > **Slett**.
 - Hvis du vil slette én egendefinert unngåelse, velger du unngåelsen og deretter **Slett**.

Bruke kartet

Du kan bruke kartet til å navigere en rute (*Ruten på kartet, side 17*) eller til å vise et kart av omgivelsene dine når du ikke har en aktiv rute.

- 1 Velg **Se på kart**.
- 2 Velg et sted på kartet.
- 3 Velg et alternativ:
 - Dra kartet for å panorere til venstre, til høyre, oppover eller nedover.
 - Hvis du vil legge til eller fjerne kartlag som topografi og BirdsEye-bilder, velger du .
 - Hvis du vil zoome inn eller ut, velger du  eller .
 - Hvis du vil veksle mellom nord opp-, 2D- og 3D-visning, velger du .
 - Hvis du vil åpne ruteplanleggeren, velger du  (*Ruteplanlegger, side 29*).
 - Hvis du vil starte en rute, velger du en posisjon på kartet og velger **Kjør!** (*Starte en rute ved hjelp av kartet, side 16*).

Kartverktøy

Kartverktøy gir deg rask tilgang til informasjon og enhetsfunksjoner mens du ser på kartet. Når du aktiverer et kartverktøy, vises det i et panel langs kanten av kartet.

Stopp: Stopper navigasjon for den aktive ruten.

Rediger rute: Gjør at du kan ta en omkjøring eller hoppe over posisjoner på ruten (*Endre den aktive ruten, side 19*).

Demp navigasjon: Dempere enhetslyden.

Kommende byer: Viser kommende byer og tjenester langs den aktive ruten eller langs en motorvei (*Kommende byer, side 23*).

Foran: Viser kommende posisjoner langs ruten eller veien du kjører (*Lenger fremme, side 22*).

Trafikkinformasjon: Viser trafikkforholdene langs ruten eller i området (*Vise kommende trafikkhendelser, side 24*). Denne funksjonen er ikke tilgjengelig i alle områder eller for alle enhetsmodeller.

Tripdata: Viser turdata som kan tilpasses, som f.eks. hastighet eller kilometerstand (*Vise tripdata på kartet, side 23*).

Svinger: Viser en liste over kommende svinger på ruten (*Vise svinger og anvisninger, side 18*).

Telefon: Viser en liste over nylige samtaler fra den tilkoblede telefonen og viser samtalealternativer mens en samtale er aktiv (*Bruke samtalealternativer, side 27*).



Været: Viser værforholdene i området.

Rapporter fotoboks: Gjør at du kan rapportere en fotoboks for rødt lys eller hastighet. Dette verktøyet er bare tilgjengelig når du har data for en fotoboks for rødt lys eller hastighet på enheten, og du har en aktiv tilkobling til Garmin Drive appen.

Musikkstyring: Viser mediestyling og medieinformasjon.





Smarte varsler: Viser de siste smartvarslene fra den tilkoblede telefonen (*Smartvarsler, side 26*).

Vise et kartverktøy

- 1 Gå til kartet, og velg .
- 2 Velg et kartverktøy.
Kartverktøyet vises i et panel langs kanten av kartet.
- 3 Når du er ferdig med å bruke kartverktøyet, velger du .

Endre kartsnarveiene

Du kan endre snarveiknappene som vises på kanten av kartet.

- 1 Velg  >  på kartet.
- 2 Velg et alternativ:
 - Velg  for å fjerne en snarveiknapp.
 - Hvis du vil bytte ut en snarveiknapp, velger du  og deretter en snarveiknapp som skal vises.
- 3 Velg **Lagre**.

Lenger fremme

Verktøyet Foran gir informasjon om kommende posisjoner langs ruten eller veien du kjører. Du kan vise kommende interessepunkter etter kategori, som f.eks. restauranter, bensinstasjoner eller rasteplasser.

Du kan tilpasse kategoriene som skal vises i verktøyet Foran.

Vise kommende posisjoner

- 1 På kartet velger du  > **Foran**.

Når du reiser, viser kartverktøyet deg neste posisjon langs veien eller ruten.

- 2 Velg et alternativ:

- Hvis kartverktøyet viser kategorier, velger du en kategori for å se en liste over posisjoner i nærheten i den aktuelle kategorien.
- Hvis kartverktøyet viser kommende posisjoner, velger du en posisjon for å se posisjonsinformasjon eller starte en rute til den aktuelle posisjonen.

Tilpasse kategorier for Lenger fremme

Du kan endre posisjonskategoriene som vises i verktøyet Foran.

- 1 Velg  > **Foran** på kartet.

- 2 Velg en kategori.

- 3 Velg .

- 4 Velg et alternativ:

- Hvis du vil flytte en kategori oppover eller nedover på listen, velger og drar du pilen ved siden av kategorinavnet.
- Hvis du vil endre en kategori, velger du kategorien.
- Hvis du vil opprette en egendefinert kategori, velger du en kategori, velger **Tilpasset søk** og angir navnet på en forretning eller kategori.

- 5 Velg **Lagre**.

Kommende byer

Når du kjører på en motorvei eller navigerer langs en rute med motorvei, gir verktøyet Kommende byer deg informasjon om kommende byer langs motorveien. Kartverktøyet viser deg avstanden til avkjørselen og tilgjengelige tjenester for hver by, på samme måte som informasjonsskiltene langs motorveien.

Vise kommende byer og avkjøringstjenester

- 1 Velg  > **Kommende byer** på kartet.

Når du kjører på en motorvei eller en aktiv rute, viser kartverktøyet deg informasjon om kommende byer og avkjørsler.

- 2 Velg en by.

Enheten viser deg en liste over interessepunkter i den valgte byen, som bensinstasjoner, overnattingssteder og restauranter.

- 3 Velg en posisjon og deretter **Kjør!** for å begynne å navigere.

Tripinformasjon

Vise tripdata på kartet

På kartet velger du  > **Tripdata**.

Tilpasse tripdatafeltene

- 1 På kartet velger du  > **Tripdata**.

- 2 Velg et tripdatafelt.

- 3 Velg et alternativ.

Det nye tripdatafeltet vises i tripdatakartverktøyet.

Visning av turhistorikk

Enheten registrerer løypen du har tilbakelagt.

- 1 Velg  > **Kart** > **Kartlag**.
- 2 Velg **Reisehistorikk**-avmerkingsfeltet.

Nullstille turinformasjon

- 1 På kartet velger du **Hastighet**.
- 2 Velg  > **Nullstill felt**.
- 3 Velg et alternativ:
 - Når du ikke navigerer etter en rute, kan du velge **Velg alle** for å nullstille alle datafeltet på den første siden, bortsett fra speedometeret.
 - Velg **Tilbakestill generelle data** for å tilbakestille tur A og totale data.
 - Velg **Nullstill trip B** for å nullstille kilometertelleren.
 - Velg **Nullstill maksimal hastighet** hvis du vil nullstille den maksimale farten.

Vise kommende trafikkhendelser

LES DETTE

Garmin er ikke ansvarlig for at trafikkinformasjonen er korrekt.



Før du kan bruke denne funksjonen, må enheten din motta trafikkdata (*Trafikk, side 28*).

Du kan vise kommende trafikkhendelser langs ruten eller veien du reiser på.



- 1 Velg  > **Trafikkinformasjon** mens du navigerer etter en rute.
Den nærmeste kommende trafikkhendelsen vises i en rute på høyre side av kartet.
- 2 Velg trafikkhendelsen hvis du vil se flere detaljer.

Vise trafikk på kartet

Trafikkkartet viser fargekodet trafikkflyt og forsinkelser på veier i nærheten.

- 1 Velg  > **Trafikkinformasjon** på hovedmenyen.
- 2 Velg eventuelt  > **Tegnforklaring** for å vise tegnforklaringen for trafikkkartet.

Søke etter trafikkhendelser

- 1 Velg  > **Trafikkinformasjon** på hovedmenyen.
- 2 Velg  > **Hendelser**.
- 3 Velg et element i listen.
- 4 Hvis det er mer enn én hendelse, bruker du pilene for å vise andre hendelser.

Tilpasse kartet

Tilpasse kartlagene

Du kan tilpasse hvilke data som skal vises på kartet, for eksempel topografiske kart og BirdsEye-bilder.

- 1 Velg  > **Kart** > **Kartlag**.
- 2 Merk av i boksen ved siden av hvert lag du vil vise på kartet.

Endre kartdatafeltet

- 1 Velg et datafelt på kartet.
MERK: Du kan ikke tilpasse Hastighet.
- 2 Velg hvilken type data som skal vises.

Endre perspektiv på kartet

- 1 Velg  > **Kart** > **Kjørekartvisning**.
- 2 Velg et alternativ:
 - Velg **Spor opp** for å vise kartet todimensjonalt (2D) med reiseretningen øverst.
 - Velg **Nord opp** for å vise kartet todimensjonalt (2D) med nord øverst.
 - Velg **3D** for å vise kartet tredimensjonalt.
- 3 Velg **Lagre**.

Live-tjenester, trafikk og smarttelefonfunksjoner

ADVARSEL

Ikke les eller samhandle med varsler mens du kjører, siden det kan føre til en distraksjon som igjen kan føre til en ulykke med alvorlig personskade eller dødsfall som resultat.

Med Garmin Drive appen installert kan enheten motta smartvarsler og sanntidsinformasjon, for eksempel trafikkdata i sanntid og værinformasjon.

Sanntids trafikkdata: Sender trafikkdata i sanntid til enheten, som trafikkhendelser og forsinkelser, veiarbeid og stengte veier (*Trafikk, side 28*).

Værinformasjon: Sender værmeldinger, veiforhold og værradardata i sanntid til enheten (*Vise værmeldingen, side 31*).

Smartvarsler: Viser telefonvarsler og meldinger på enheten. Denne funksjonen er ikke tilgjengelig for alle språk.

Håndfri telefoning: Gjør at du kan ringe eller motta anrop via enheten, og at du kan bruke enheten som en håndfri høyttalertelefon. Hvis det valgte språket støtter talekommandofunksjonen, kan du foreta anrop ved hjelp av talekommandoer.

Send posisjoner til enheten: Gjør at du kan sende posisjoner fra smarttelefonen til navigasjonsenheten.

Parkobling med smarttelefonen

Du kan parkoble Garmin DriveTrack enheten med smarttelefonen og Garmin Drive appen for å aktivere flere funksjoner og få tilgang til sanntidsinformasjon (*Live-tjenester, trafikk og smarttelefonfunksjoner, side 25*).

- 1 Installer Garmin Drive appen fra appbutikken på smarttelefonen.
- 2 Slå på Garmin DriveTrack enheten, og hold enheten og smarttelefonen innenfor 3 m (10 fot) fra hverandre.
- 3 Åpne Garmin Drive appen på telefonen.
- 4 Følg instruksjonene på skjermen for å logge på en Garmin konto og fullføre parkoblingen og konfigureringen. Hovedinstrumentbordet for appen vises. Når enhetene er parkoblet, kobler de automatisk til hverandre når de er slått på og innenfor rekkevidde.

Kjør til en adresse eller posisjon med Garmin Drive appen

Du kan bruke Garmin Drive appen til å søke etter en adresse, en bedrift eller et interessepunkt og sende det til Garmin DriveTrack enheten for å navigere dit.

1 Velg **Hvor skal du?** i Garmin Drive appen.

2 Velg et alternativ:

- Hvis du vil søke etter en adresse i nærheten, angir du gatenummer og gatenavn.
- Hvis du vil søke etter en adresse i en annen by, angir du gatenummer, gatenavn, by og delstat.
- Hvis du vil søke etter en forretning ved navn, angir du hele eller deler av navnet.
- Hvis du vil søke etter en by, angir du by og delstat.

Forslag vises under søkelinjen mens du skriver.

3 Velg et foreslått søkeresultat.

Appen viser posisjonen på et kart.

4 Velg **Send til enhet** for å starte en rute.

Garmin DriveTrack enheten begynner å navigere til den valgte posisjonen, og posisjonen legges til i nylige søk på Hvor skal du?-menyen.

Smartvarsler

Når enheten er koblet til Garmin Drive appen, kan du vise varsler fra smarttelefonen din, for eksempel om tekstmeldinger, innkommende anrop og kalenderavtaler, på Garmin DriveTrack enheten.

Motta varsler mens du viser kartet

ADVARSEL

Ikke les eller samhandle med varsler mens du kjører, siden det kan føre til en distraksjon som igjen kan føre til en ulykke med alvorlig personskade eller dødsfall som resultat.

Hvis du vil bruke denne funksjonen, må enheten din være koblet til en støttet telefon som kjører Garmin Drive appen.

Når du viser kartet, ser du nye varsler i et kartverktøy i utkanten av skjermen. Hvis enheten er i bevegelse, må du bekrefte at du er en passasjer og ikke føreren, før du kan vise varsler.

- Hvis du vil ignorere et varsel, velger du **X** eller venter til hurtigmeldingen utløper.
Hurtigmeldingen lukkes, men varselet forblir aktivt på telefonen din.
- Velg varselteksten for å vise et varsel.
- Velg **▶** for å lytte til varselet.

Enheten leser varselet ved hjelp av tekst-til-tale-teknologi. Denne funksjonen er ikke tilgjengelig for alle språk.

Ringe med håndfri

MERK: Selv om de fleste telefoner støttes og kan brukes, er det imidlertid ingen garanti for at en bestemt telefon kan brukes. Det er ikke sikkert at alle funksjonene er tilgjengelige for din telefon.

Ved hjelp av trådløs Bluetooth teknologi kan enheten din kobles til mobiltelefonen, slik at du får en håndfri enhet (*Parkobling med smarttelefonen, side 25*). Du kan ringe eller motta samtaler ved hjelp av enheten mens du er koblet til.

Aktivering av håndfrie anrop

Før du kan aktivere funksjoner for håndfrie anrop, må du parkoble Garmin DriveTrack navigasjonsenheten din med Garmin Drive appen på en kompatibel telefon (*Parkobling med smarttelefonen, side 25*).

1 Velg  > **Telefon**.

2 Velg den parkoblede telefonen.

3 Velg **Telefonsamtaler**.

Foreta et anrop

- 1 Velg  > **Telefon**.
- 2 Velg et alternativ:
 - Når du vil foreta et anrop, velger du **Slå nummer**, taster inn telefonnummeret og velger **Slå nummer**.
 - Hvis du vil vise numre til nylige, tapte, nylig oppringte eller mottatte anrop, velger du **Anropslogg**. Velg deretter en logg, velg et nummer, og velg **Ring** for å ringe til det.
 - Hvis du vil ringe til en kontakt fra telefonboken, velger du **Telefonbok**. Velg deretter en kontakt, og velg **Ring**.
 - Hvis du vil ringe til et interessepunkt, for eksempel en restaurant eller en attraksjon, velger du **Bla gjennom kategorier**. Velg deretter en kategori, velg en posisjon, og velg **Ring**.

Ring hjem

Du må angi et telefonnummer for hjemposisjonen før du kan ringe hjem.

Velg  > **Telefon** > **Ring hjem**.

Ring ved hjelp av taleoppringing

For at du skal kunne bruke taleoppringning må taleassistentappen på telefonen din være tilgjengelig.



- 1 Velg  > **Telefon** > **Taleoppringning**.
- 2 Lytt til talemeldingen.
- 3 Si **Call**, og si kontaktens navn, telefonnummer eller stedet du vil ringe til.

Motta et anrop

Velg **Svar** eller **Avvis** når du mottar et anrop.

Bruke samtalealternativer

Samtalealternativer vises på kartet når du svarer på et anrop. Det er ikke sikkert at alle alternativene er kompatible med telefonen din.

TIPS: Hvis du lukker siden for samtalealternativer, kan du åpne den igjen ved å velge  på et hvilket som helst skjermbilde. Du kan også velge  >  fra kartet.

- Hvis du vil konfigurere en konferansesamtale, velger du **Legg til anrop**.
- Hvis du vil overføre lyd til telefonen din, velger du **An. pågår på nav..**

TIPS: Du kan bruke denne funksjonen hvis du vil koble fra Bluetooth tilkoblingen og fortsette samtalen, eller hvis du vil fortsette samtalen i fortrolighet.
- Hvis du vil bruke nummertastaturet, velger du **Tastatur**.

TIPS: Du kan bruke denne funksjonen for å bruke automatiske systemer, for eksempel telefonsvarer.
- Hvis du vil dempe mikrofonen, velger du **Demp**.
- Velg **Avslutt anrop** for å legge på.

Aktivering eller deaktivering av Bluetooth funksjoner

Du kan aktivere eller deaktivere Bluetooth funksjoner som telefonsamtaler, medielyd og sanntidstjenester på en parkoblet smarttelefon.

- 1 Velg  > **Telefon**.
- 2 Velg navnet på telefonen.
- 3 Velg en funksjon for å aktivere eller deaktivere den.

Visning eller skjuling av appvarsler

Du kan bruke Garmin Drive appen til å velge hvilke typer smarttelefonvarsler som skal vises på Garmin DriveTrack enheten.

- 1 Åpne Garmin Drive appen på telefonen.
- 2 Velg  > **Smarte varsler**.
Det vises en liste over appkategorier for smarttelefon.
- 3 Velg en kategori for å aktivere eller deaktivere varsler for den typen app.

Koble fra en Bluetooth enhet

Du kan midlertidig koble fra en Bluetooth enhet uten å slette den fra listen over parede enheter. Bluetooth enheten kan koble til Garmin DriveTrack enheten automatisk i fremtiden.

- 1 Velg  > **Telefon**.
- 2 Velg enheten du vil koble fra.
- 3 Velg **Koble fra**.

Slett en parkoblet telefon

Du kan slette en parkoblet telefon for å unngå at den kobler til enheten automatisk flere ganger.

- 1 Velg  > **Telefon**.
- 2 Velg telefonen, og velg deretter **Glem enhet**.

Trafikk

LES DETTE

Garmin er ikke ansvarlig for at trafikkinformasjonen er korrekt.

Enheten kan gi informasjon om trafikk på veien foran deg eller på ruten. Du kan konfigurere enheten til å unngå trafikk ved beregning av ruter og til å finne en ny rute til bestemmelsesstedet hvis det oppstår store forsinkelser i trafikken på den aktive ruten (*Trafikkinnstillinger, side 39*). Med trafikkartet kan du se på kartet for å oppdage forsinkelser i området.

For å gi trafikkinformasjon må enheten motta trafikkdata.

- Alle produktmodeller kan motta trafikkdata uten et abonnement ved hjelp av Garmin Drive appen (*Motta trafikkdata med smarttelefonen, side 28*).

Trafikkdata er ikke tilgjengelige i alle områder. Du finner mer informasjon om områder med trafikkdekning på garmin.com/traffic.



Motta trafikkdata med smarttelefonen

Enheten kan motta trafikkdata i sanntid abonnementsfritt når den er koblet til en smarttelefon som kjører Garmin Drive appen.



- 1 Koble enheten til Garmin Drive appen.
- 2 På Garmin DriveTrack enheten din velger du  > **Navigasjon** > **Trafikkinformasjon**. Sjekk deretter at **Trafikk informasjon**-alternativet er valgt.

Vise trafikk på kartet

Trafikkartet viser fargekodet trafikkflyt og forsinkelser på veier i nærheten.

- 1 Velg  > **Trafikkinformasjon** på hovedmenyen.
- 2 Velg eventuelt  > **Tegnforklaring** for å vise tegnforklaringen for trafikkartet.

Søke etter trafikkhendelser

- 1 Velg  > **Trafikkinformasjon** på hovedmenyen.
- 2 Velg  > **Hendelser**.
- 3 Velg et element i listen.
- 4 Hvis det er mer enn én hendelse, bruker du pilene for å vise andre hendelser.



Bruke programmene

Ruteplanlegger





Du kan bruke ruteplanleggeren til å opprette og lagre en rute som du kan navigere etter på et senere tidspunkt. Dette kan være nyttig for å planlegge en leveranserute, ferie eller biltur. Du kan redigere en lagret rute for å tilpasse den ytterligere, blant annet endre rekkefølgen på posisjonene, legge til attraksjoner som er foreslått, og legge til tilpasningspunkter.

Planlegge en rute

En rute kan inneholde mange destinasjoner, men den må alltid inneholde en startposisjon og minst én destinasjon. Startposisjonen er posisjonen der du planlegger å starte ruten. Hvis du begynner å navigere ruten fra en annen plassering, gir enheten deg muligheten til å legge ruten til startposisjonen først. På en rundtur kan startposisjonen og den endelige destinasjonen være samme posisjon.

- 1 Velg  > **Ruteplanlegger** > **Opprett rute**.
- 2 Velg **Velg startposisjon**.
- 3 Velg en posisjon som skal være startpunktet, og velg **Velg**.
- 4 Velg **Velg bestemmelsessted**.
- 5 Velg en posisjon som skal være destinasjon, og velg **Velg**.
- 6 Trykk på **Legg til posisjon** for å legge til flere posisjoner (valgfritt).
- 7 Når du har lagt til alle de nødvendige posisjonene, velger du **Neste** >  > .
- 8 Angi et navn, og velg **Fullført**.

Redigere og omorganisere posisjoner i en rute

- 1 Velg  > **Ruter**.
- 2 Velg en lagret rute.
- 3 Velg **Liste**.
- 4 Velg en posisjon.
- 5 Velg et alternativ:
 - Velg  og angi en ny posisjon for å endre posisjonen.
 - Hvis du vil flytte posisjonen opp eller ned, trykker du på  og drar posisjonen til et nytt sted i ruten.
 - Hvis du vil legge til en ny posisjon etter den valgte posisjonen, velger du .
 - Du sletter en posisjon ved å velge .



Navigering etter en lagret rute

- 1 Velg  > **Ruter**.
- 2 Velg en lagret rute.
- 3 Velg **Kjør!**.
- 4 Velg den første posisjonen du vil navigere til, og velg **OK**.
- 5 Velg **Start**.

Enheten beregner en rute fra gjeldende posisjon til valgt posisjon og viser deretter veien til de gjenværende rutedestinasjonene i riktig rekkefølge.

Redigering og lagring av aktiv rute

Hvis en rute er aktiv, kan du bruke ruteplanleggeren til å redigere og lagre den.

- 1 Velg  > **Ruteplanlegger** > **Min aktive rute** > .
- 2 Rediger eventuelt ruten ved hjelp av ruteplanleggerfunksjonene.
Ruten omberegner hver gang du gjør en endring.
- 3 Velg om nødvendig  for å bekrefte endringene dine.
- 4 Velg **Lagre** for å lagre ruten, som du kan navigere igjen senere (valgfritt).

Importere ruter med et minnekort

Du kan importere data, for eksempel veipunkter og ruter, i .gpx-filformat fra et kompatibelt microSD® kort.

- 1 Sett et kompatibelt microSD kort som inneholder én eller flere .gpx-filer, inn i minnekortsporet på enheten ([Sette inn minnekort for kart og data, side 53](#)).
- 2 Velg  > **Ruteplanlegger** > **Importer ruter**.

Dele et lagret element

Du kan dele elementer ved hjelp av en tilkoblet smarttelefon med Garmin Drive appen. Du kan også lagre dem på et minnekort ([Sette inn minnekort for kart og data, side 53](#)).

- 1 Gå til **Lagrete**-appen og velg elementet du vil dele.
- 2 Velg et alternativ:
 - Velg  > **Del** for å dele en rute.
 - Velg **Del** for å dele et lagret sted.
- 3 Velg et alternativ:
 - Hvis du vil sende elementet til Garmin Drive appen på telefonen din, velger du **Garmin Drive**.
 - Hvis du skal lagre elementet på et minnekort, velger du **Minnekort**.
- 4 Endre navnet på .gpx-filen om nødvendig.

Synkronisere Garmin kontodata

Før du kan synkronisere kontodata, må du parkoble enheten din med Garmin Drive appen ([Parkobling med smarttelefonen, side 25](#)).

Du kan synkronisere data, for eksempel spor, med Garmin kontoen. Enheten synkroniserer regelmessig data med kontoen din. Dette skjer automatisk. Du kan også synkronisere data manuelt når som helst.

- 1 Velg **Lagrete** på startskjermen.
- 2 Velg .

Sletting av rute

- 1 Velg **Ruteplanlegger** >  > **Slett ruter**.
- 2 Velg en rute, og velg **Slett**.

Vise tidligere ruter og bestemmelsessteder

Du må aktivere funksjonen for reisehistorikk før du kan bruke denne funksjonen ([Innstillinger for enhet og personvern, side 40](#)).

Du kan vise tidligere ruter og steder der du har stoppet, på kartet.

Velg  > **Turhistorikk**.

BirdsEye Direct-satellittbilder

BirdsEye Direct-satellittbilder gir deg nedlastbare, høyoppløselige kartbilder, inkludert detaljerte satellittbilder og rasterbaserte topografiske kart. Du kan laste ned BirdsEye Direct-satellittbilder direkte på enheten når den er koblet til et Wi-Fi nettverk.

Laste ned BirdsEye Direct-satellittbilder

Før du kan laste ned BirdsEye Direct-satellittbilder på enheten, må du koble til et trådløst nettverk ([Koble til et trådløst nettverk, side 38](#)).

1 Velg  > **BirdsEye Direct**.

2 Velg .

3 Velg et alternativ:

- Hvis du vil laste ned BirdsEye-bildefiler for en bestemt posisjon eller et bestemt område, velger du **Posisjon** og deretter en kategori.

MERK: Posisjonen settes som standard til gjeldende posisjon.

- Velg **Detalj** for å velge et bilde kvalitetsalternativ.
- Velg **Størrelse** for å definere størrelsen på området som vises i de nedlastede bildefilene, og angi en distanse fra den valgte posisjonen.
- Velg **Lagre i** for å angi hvor du vil lagre de nedlastede bildefilene.

4 Velg **Last ned**.

5 Angi et navn på de nedlastede bildene, og velg **Fullført**.

Vise værmeldingen

LES DETTE

Garmin er ikke ansvarlig for at værdataene er korrekte.

Enheten må motta værdata før du kan bruke denne funksjonen. Du kan koble enheten til Garmin Drive appen for å motta værdata.

MERK: Værmeldinger er ikke tilgjengelige i alle områder.

1 Velg  > **Været**.

Enheten viser de gjeldende værforholdene og en prognose for de neste dagene.

2 Velg en dag.

Det vises en detaljert værmelding for den dagen.

Visning av værradar

Før du kan bruke denne funksjonen, må enheten være koblet til en støttet telefon som kjører Garmin Drive appen ([Parkobling med smarttelefonen, side 25](#)).

Velg  > **Været** > **Radar**.

Visning av vær i nærheten av en annen by

1 Velg  > **Været** > .

2 Velg et alternativ:

- Hvis du vil vise værvarsel for en favorittby, velger du en by fra listen.
- Hvis du vil legge til en favorittby, velger du **Legg til by** og angir et navn.

Musikkspiller

Med musikkspilleren kan enheten din styre musikken som spilles av via en medieapp på en parkoblet telefon. Du kan åpne musikkspilleren når som helst ved å velge Musikk på hovedmenyen.



①	Informasjon om mediet som spilles av for øyeblikket, som tittel, artist, album, stasjon eller kanal.
②	Gå gjennom det gjeldende medieelementet.
③	Avspillingskontroller. Kontrollene endres basert på kilden som tilbyr mediet.
④	Volumkontroller. Du kan bruke glidebryteren til å justere volumet.
⑤	Navnet på den tilkoblede mediekilden.

Legge til musikkspillerverktøyet på kartet

Med musikkspillerverktøyet kan du styre musikkspilleren fra kartet.

1 Åpne kartet.

2 Velg  > **Musikkstyring**.

Musikkspillerkontrollene vises på kartet.

Garmin PowerSwitch™ appen

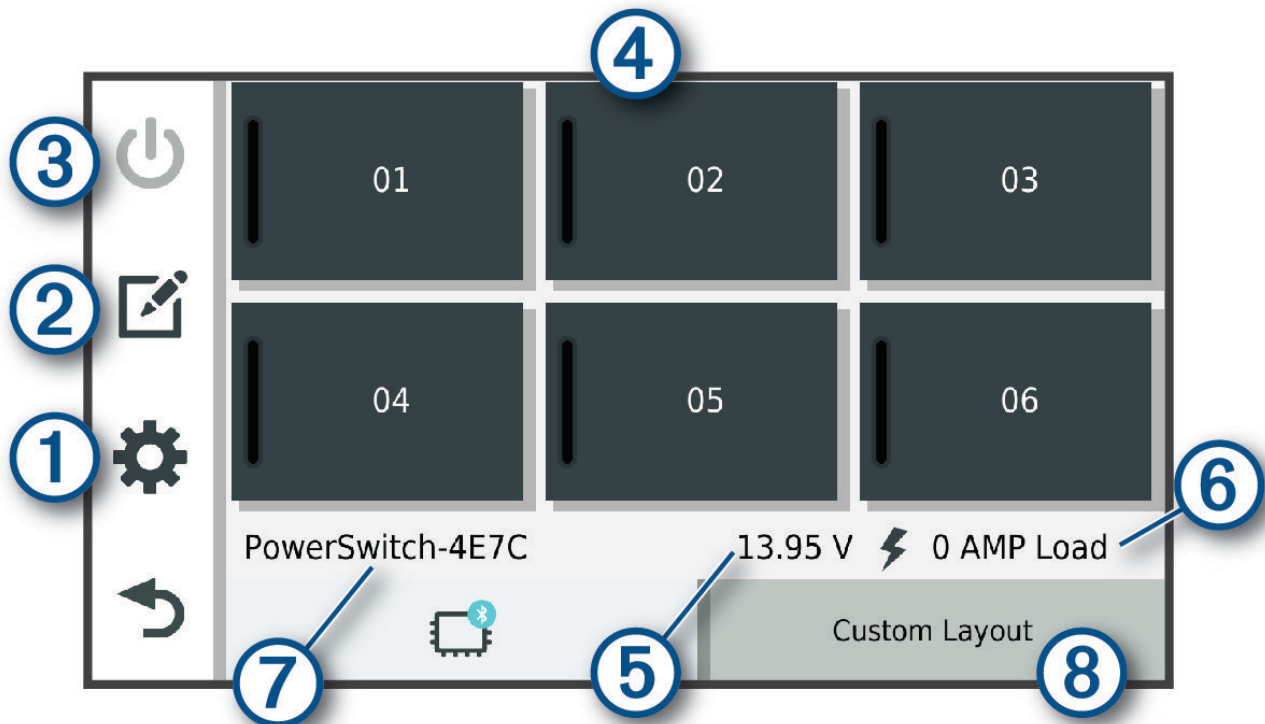

①	Åpner menyen for appinnstillinger
②	Går inn i redigeringsmodus for å tilpasse applayouten og -funksjonene
③	Slår av alle utganger
④ Av/på-knapper	Aktiverer hver tilkoblede utgang
⑤	Viser inngangsspenning
⑥	Viser det totale amperetallet for den valgte Garmin PowerSwitch enheten
⑦	Viser navnet på enheten
⑧	Viser Garmin PowerSwitch enhetsfaner og egendefinerte layoutfaner

Aktivere en av/på-bryter



Før du kan bruke Garmin PowerSwitch appen til å aktivere en bryter, må du installere Garmin PowerSwitch enheten din i bilen og parkoble den med Garmin PowerSwitch appen.

Gå til Garmin PowerSwitch appen, og velg en av/på-knapp for å slå en bryter av eller på.

Slå av alle brytere

Velg .

Tilpasse en knapp

- 1 Gå til Garmin PowerSwitch appskjermen, og velg .
Appen aktiverer redigeringsmodus.
- 2 Velg  på knappen du vil tilpasse.
- 3 Velg et alternativ:
 - Hvis du vil endre navnet på knappen, velger du feltet **Knappebeskrivelse** og angir et navn.
 - Hvis du vil legge til et ikon på knappen, velger du **Ikon**-feltet og velger et ikon.
 - Hvis du vil endre knappefargen, velger du en farge.
 - Hvis du vil endre knappemodusen, velger du en knappemodus.
 - Bruk glidebryteren til å justere intensiteten på bryteren.
 - Hvis du vil angi at knappen skal aktiveres med en kontrollinntasting, velger du en kontrollinntasting.
- 4 Velg .
- 5 Velg **Fullført**.

Tilordne en bryter til en kontrollinntasting



Før du kan bruke kontrollinntastingsfunksjoner, må du koble en kontrollinntasting til Garmin PowerSwitch enheten.

Du kan tilordne én eller flere brytere som skal slås på når Garmin PowerSwitch enheten mottar et signal fra en kontrollinntasting.



- 1 Velg .
- 2 Velg Garmin PowerSwitch enheten din.
- 3 Velg en kontrollinntasting.
- 4 Velg én eller flere brytere.

Legge til en egendefinert layout



Du kan legge til en egendefinert layoutfane i Garmin PowerSwitch appen. Knapper som legges til i en egendefinert layout, kan styre flere brytere samtidig.

- 1 Gå til Garmin PowerSwitch appen, og velg .
Enheden aktiverer redigeringsmodus.
- 2 Velg .



Legge til en knapp i en egendefinert layout

- 1 I Garmin PowerSwitch appen velger du en egendefinert layoutfane.
- 2 Velg .
Appen aktiverer redigeringsmodus.
- 3 Velg **Legg til en knapp**.
- 4 Velg  på den nye knappen.
- 5 Velg et alternativ:
 - Hvis du vil endre navnet på knappen, velger du feltet **Knappebeskrivelse** og angir et navn.
 - Hvis du vil legge til et ikon på knappen, velger du **Ikon**-feltet og velger et ikon.
 - Hvis du vil endre knappefargen, velger du en farge.
- 6 Velg **Legg til handling**.
- 7 Velg eventuelt en Garmin PowerSwitch enhet og en bryter.
- 8 Velg en handling:
 - Hvis du vil angi at knappen skal slå bryteren av eller på med hvert trykk, velger du **Slå av/på**.
 - Hvis du vil angi at knappen skal slå på bryteren, velger du **Slå på**.
 - Hvis du vil angi at knappen skal slå av bryteren, velger du **Slå av**.
- 9 Velg en knappemodus:
 - Hvis du vil angi at knappen skal aktiveres med ett trykk, velger du **Normal**.
 - Hvis du vil angi at knappen bare skal aktiveres når du trykker på knappen, velger du **Midlertidig**.
 - Hvis du vil angi at knappen skal slås av og på gjentatte ganger, velger du **Strobe**, og deretter velger du tidsintervaller.
- 10 Bruk eventuelt glidebryteren til å angi lysstyrken på lysene.
- 11 Velg .
- 12 Velg eventuelt **Legg til handling** for å legge til flere handlinger for knappen.
Du kan legge til én handling for hver bryter på Garmin PowerSwitch enheten.

Ordne knapper i en egendefinert layout

- 1 Gå til Garmin PowerSwitch appen, og velg en egendefinert layoutfane.
- 2 Velg .
Appen aktiverer redigeringsmodus.
- 3 Hold inne  på knappen du vil flytte, og dra knappen til en ny posisjon.

Slette en tilpasset layout eller knapp

- 1 I Garmin PowerSwitch appen velger du en egendefinert layoutfane.
- 2 Velg .
Appen aktiverer redigeringsmodus.
- 3 Velg et alternativ:
 - Hvis du vil slette en knapp, velger du  på knappen du vil slette.
 - Hvis du vil slette en layoutfane, velger du  på layoutfanen.



Rutiner

Rutiner automatiserer Garmin PowerSwitch enheten. Når du definerer en rutine på den kompatible Garmin navigasjonsenheten, slås den automatisk av eller på når betingelsene i rutinen er oppfylt. Du kan for eksempel angi at en rutine skal slå på en bryter på et bestemt tidspunkt hver dag, eller når kjøretøyet når en bestemt hastighet. Rutiner er bare tilgjengelige når du bruker en kompatibel Garmin navigasjonsenhet.



Legge til en rutine

- 1 Gå til Garmin PowerSwitch appen, og velg  > **Rutiner**.
- 2 Velg eventuelt **Legg til rutine**.
- 3 Velg **Når**.
- 4 Velg en utløser:
 - Hvis du vil stille inn en bryter som utløses når kjøretøyet ditt når en bestemt hastighet, velger du **Hastighet** > **Neste**. Følg deretter instruksjonene på skjermen for å angi hastighetsterskler.
 - Hvis du vil stille inn en bryter som utløses på et bestemt tidspunkt hver dag, velger du **Tid** > **Neste**. Angi deretter et tidspunkt.
 - Hvis du vil stille inn en bryter som utløses ved soloppgang, velger du **Soloppgang**.
 - Hvis du vil stille inn en bryter som utløses ved solnedgang, velger du **Solnedgang**.
- 5 Velg **Legg til handling**.
- 6 Velg en enhet, en bryter, en handling og en knappemodus.
- 7 Bruk eventuelt glidebryteren for å justere dimmeren.
- 8 Velg **Lagre**.

Redigere en rutine

- 1 Gå til Garmin PowerSwitch appen, og velg  > **Rutiner**.
- 2 Velg  på rutinen du vil redigere.
- 3 Velg et alternativ:
 - Hvis du vil endre utløseren for rutinen, velger du **Når** og deretter en utløser.
 - Hvis du vil endre en handling, velger du  på handlingen du vil endre, og oppdaterer handlingen.
 - Hvis du vil legge til en handling i rutinen, velger du **Legg til handling** og angir informasjon om handlingen.
- 4 Velg **Lagre**.

Slette en rutine

- 1 Gå til Garmin PowerSwitch appen, og velg  > **Rutiner**.
- 2 Velg  på rutinen du vil slette.

Talekommando

MERK: Talekommando er ikke tilgjengelig for alle språk eller områder, og er ikke tilgjengelig på alle modeller.

MERK: Stemmeaktivert navigasjon fungerer kanskje ikke optimalt under støyende forhold.

Med Talekommando kan du bruke enheten ved å si ord og kommandoer. På menyen Talekommando finner du talemeldinger og en liste over tilgjengelige kommandoer.

Tips når du skal snakke til enheten

- Snakk med klar stemme, rettet mot enheten.
- Start hver forespørsel med *OK, Garmin*.
- Reduser bakgrunnsstøy, som stemmer eller radio, slik at det blir enklere for enheten å forstå kommandoene dine.
- Besvar talemeldinger fra enheten ved behov.
- Hvis du ikke får noe fornuftig svar, kan du forsøke å si kommandoen på en annen måte.
- Hvis enheten ikke svarer på forespørslene dine, må du kontrollere at den ikke er plassert i nærheten av en høyttaler eller luftventil. Slikt utstyr kan produsere støy som forstyrrer mikrofonen.

Starte talestyrt Garmin navigasjon

Talestyrt Garmin navigasjon gjør at du kan bruke enkle talekommandoer til å søke etter posisjoner og adresser, starte ruter med detaljerte anvisninger, utføre håndfrie telefonanrop med mer.

- Si *OK, Garmin*, og si deretter en talekommando.

Du kan for eksempel si følgende fraser:

- *OK, Garmin, ta meg hjem.*
- *OK, Garmin, hvor er biblioteket?*

Sjekke ankomsttiden

Når en rute er aktiv, kan du si en frase for å kontrollere estimert ankomsttid ved destinasjonen.

Si *OK, Garmin, når ankommer vi?*

Ringte ved hjelp av stemmen

Du kan bruke en talekommando til å ringe til en kontakt i telefonboken på en parkoblet smarttelefon.

Si *OK, Garmin, ring*, og si kontaktens navn.

Du kan for eksempel si *OK, Garmin, ring mamma..*

Endre enhetsinnstillinger med stemmen

Du kan si fraser som disse for å stille inn enhetsinnstillinger på en verdi fra 0 til 10.

- *OK, Garmin, hev volumet.*
- *OK, Garmin, still inn volumet på 0.*
- *OK, Garmin, still inn volumet på 9.*
- *OK, Garmin, senk lysstyrken.*
- *OK, Garmin, still inn lysstyrken på 5.*

Innstillinger

Telefoninnstillinger

Velg  > **Telefon**, og velg deretter telefonen din.

Koble fra: Kobler fra den parkoblede telefonen.

Telefonnavn: Viser navnet på den parkoblede telefonen. Du kan velge navnet for å endre hvordan det vises på navigasjonsenheten din.

Garmin Drive: Indikerer at navigasjonsenheten er koblet til Garmin Drive appen på telefonen din.

Glem enhet: Fjerner den tilkoblede enheten fra listen over parkoblede enheter. Dette alternativet er kun tilgjengelig når en enhet har blitt parkoblet.

Wi-Fi innstillinger

Wi-Fi-innstillingene lar deg håndtere Wi-Fi nettverk.

Velg  > **Wi-Fi**.

Wi-Fi: Aktiverer Wi-Fi mottakeren.

Lagrede nettverk: Gjør det mulig å redigere eller fjerne lagrede nettverk.

Søk etter nettverk: Søker etter Wi-Fi nettverk i nærheten (*Koble til et trådløst nettverk*, side 38).

Koble til et trådløst nettverk

Første gang du slår på enheten, blir du bedt om å koble til et Wi-Fi nettverk og registrere enheten. Du kan også koble til et Wi-Fi nettverk via innstillingsmenyen.

- 1 Velg  > **Wi-Fi**.
- 2 Velg eventuelt **Wi-Fi** for å aktivere Wi-Fi teknologi.
- 3 Velg **Søk etter nettverk**.
Enheden viser en liste over Wi-Fi nettverk i nærheten.
- 4 Velg et trådløst nettverk.
- 5 Skriv eventuelt inn passordet for nettverket, og velg **Fullført**.

Enheden kobler til det trådløse nettverket. Enheden husker nettverksinformasjonen og kobler til automatisk hvis du går tilbake dette stedet senere.

Kartinnstillinger

Velg  > **Kart**.

Kjøretøy: Angir kjøretøyikonet som viser posisjonen din på kartet.

Kjørekartvisning: Angir kartperspektivet.

Kartdetalj: Angir detaljnivået på kartet. Hvis du viser flere detaljer, kan det føre til at kartet tegnes opp langsommere.

Kartlag

Angir dataene eller funksjonene som vises på kartet.

Veipunktetiketter: Angir størrelsen på veipunktetikettene som vises på kartet.

Veipunktorganisering: Skjuler veipunktikoner ved høye kartzoomnivåer.

Autozoom: Velger automatisk et passende zoomnivå for optimal bruk av kartet. Når dette er deaktivert, må du zoome inn eller ut manuelt.

Skip Next Stop Confirmation: Angir at en bekreftelsesmelding skal vises når du hopper over en plassering på ruten.

Mine kart: Administrerer kartene som er installert på enheten.

Aktivere kart

Du kan aktivere kartprodukter som er installert på enheten.

TIPS: Du kan kjøpe flere kartprodukter på garmin.com/maps.

- 1 Velg  > **Kart** > **Mine kart**.
- 2 Velg et kart.

Navigasjonsinnstillinger

Velg  > **Navigasjon**.

Beregningsmodus: Angir innstillinger for omberegning når du navigerer vekk fra en aktiv rute.

Unngåelser: Angir veielementer som skal unngås på en rute.

Egendefinerte unngåelser: Gjør det mulig å unngå bestemte veier eller områder.

Trafikkinformasjon: Angir alternativer for trafikkfunksjoner (*Trafikkinnstillinger, side 39*).

Miljøsoner: Angir innstillinger for unngåelse for områder med miljømessige begrensninger eller utslippsbegrensninger som kan gjelde kjøretøyet ditt.

Begrenset modus: Deaktiverer alle funksjoner som krever betydelig oppmerksomhet fra føreren.

GPS-simulator: Hindrer enheten i å motta et GPS-signal, og sparer batteristrøm.

Trafikkinnstillinger

Velg  > Navigasjon > Trafikkinformasjon på hovedmenyen.

Trafikkinformasjon: Aktiverer trafikkfunksjonen.

Gjeldende leverandør: Angir hvilken leverandør som skal brukes for trafikkdata. Alternativet Automatisk velger de beste tilgjengelige trafikkdataene automatisk.

Abonnementer: Liste over de gjeldende trafikkabonnementene.

Optimaliser rute: Aktiverer at enheten skal bruke optimaliserte alternative ruter automatisk eller på forespørsel ([Unngå trafikkforsinkelser på ruten, side 20](#)).

Innstillinger for kjørehjelp

Velg  > Kjørehjelp.

Førervarsler: Gjør at du kan aktivere eller deaktivere varsler om kommende soner eller veiforhold ([Funksjoner og varsler om førerbevissthet, side 8](#)).

Fartsoverskridelsesvarsel: Varsler deg når du overskrider fartsgrensen.

Tone for redusert fartsgrense: Varsler deg når fartsgrensen reduseres.

Varsel om landegrense: Viser et varsel når landegrenser krysses.

Forhåndsvisning av rute: Viser en forhåndsvisning av hovedveiene på ruten når du starter navigasjonen.

Pauseplanlegging: Gir deg en påminnelse om å ta en pause og viser deg kommende tjenester når du har kjørt lenge. Du kan aktivere eller deaktivere pausepåminnelser og forslag om kommende tjenester.

Varsling av nærhetspunkter: Varsler deg når du nærmer deg fotobokser for farts- og rødlyskontroll.

Innstillinger for varsling av nærhetspunkter

MERK: Du må ha lastet egendefinerte punkter av interesse (POI-er) for å kunne vise varsler for nærhetspunkter.

MERK: Denne funksjonen er ikke tilgjengelig i alle områder.

Velg  > Kjørehjelp > Varsling av nærhetspunkter.

Lyd: Angir stil for varselet som spilles av når du nærmer deg nærhetspunkter.

Varsler: Angir typen nærhetspunkter som varslene spilles av for.

Kamerainnstillinger

Kamerainnstillingene gjør det mulig å administrere parkoblede Garmin kameraer og kamerainnstillinger. Innstillingene i denne menyen vises kun når et trådløst kamera er koblet til Garmin DriveTrack enheten din. Du finner mer informasjon om parkobling av et kamera med Garmin DriveTrack enheten din i brukerhåndboken for det kompatible kameraet ditt.

Skjerminnstillinger

Velg  > Skjerm.

Fargemodus: Gjør det mulig å velge dag- eller nattfargemodus. Hvis du velger Automatisk-alternativet, veksler enheten automatisk mellom dag- eller nattfarger basert på klokkeslettet.

Lysstyrke: Gjør det mulig å justere lysstyrken på skjermen.

Tidsavbrudd for skjerm: Gjør det mulig å angi hvor lang tid det tar før enheten går i dvalemodus ved inaktivitet når du bruker batteristrøm.

Automatisk ventemodus

Angir at enheten skal gå i dvalemodus når den er inaktiv og koblet til en ekstern strømforsyning.

Skjermbilde: Gjør det mulig å ta bilde av skjermbildet på enheten. Skjermbilder lagres i Screenshot-mappen på enheten.

Systeminnstillinger

Velg  > System.

Talespråk: Angir språket for talemeldinger.

Tekstspråk: Angir all tekst på skjermen til språket som er valgt.

MERK: Selv om du endrer tekstspråket, endres ikke språket i brukerangitte data eller kartdata, for eksempel gatenavn.

Tastaturspråk: Aktiverer tastaturspråk.

Enheter: Angir måleenheten som brukes for avstander.

Gjeldende tid: Angir klokkeslett for enheten.

Tidsformat: Gjør det mulig å velge mellom 12-timers, 24-timers eller UTC-tidsformat.

Posisjonsformat: Angir koordinatformatet og datum som brukes for geografiske koordinater.

Innstillinger for enhet og personvern

Velg  > Enhet.

Om: Viser enhetens programvareversjon, enhetens ID-nummer og informasjon om flere andre programvarefunksjoner.

Skjermlås: Angir alternativer for å kreve et personlig identifiseringsnummer (PIN) hver gang du slår på navigasjonsenheten (*Aktivere skjermlåsen, side 40*).

Forskrifter: Viser forskrifts- og samsvarsinformasjon.

Lisensavtaler for sluttbruker: Viser lisensavtalene for sluttbruker.

MERK: Denne informasjonen trenger du når du skal oppdatere systemprogramvaren eller kjøpe flere kartdata.

Programvarelisenser: Viser lisensinformasjon om programvaren.

Rapportering av enhetsdata: Deler anonymisert data for å forbedre enheten.

Reisehistorikk: Gjør at enheten kan lagre en oversikt over stedene du besøker. Dette gjør at du kan se triploggen, bruke turhistorikkfunksjonen og bruke myTrends foreslåtte ruter.

Nullstill: Gjør at du kan slette reisehistorikk, tilbake stille innstillinger eller slette alle brukerdataba.

Aktivere skjermlåsen

Du kan aktivere Skjermlås-funksjonen, som krever en PIN-kode (personlig identifiseringsnummer), for å forhindre uautorisert bruk av enheten din. Når dette er aktivert, må du angi en PIN-kode for å låse opp skjermen hver gang du slår på enheten.

LES DETTE

Hvis du aktiverer Skjermlås-funksjonen, kan ikke Garmin Support hente PIN-koden eller få tilgang til enheten. Det er ditt ansvar å oppgi PIN-koden til alle du gir tillatelse til å bruke navigasjonsenheten.

1 Velg  > Enhet > Skjermlås.

2 Velg et alternativ:

- Velg **Krev PIN-kode** og angi en PIN-kode for å aktivere skjermlåsen og angi en ny PIN-kode.
- Velg **Endre PIN-kode** og angi et nytt PIN-nummer for å endre PIN-nummeret ditt.
- Fjern avmerkingen av **Krev PIN-kode** for å deaktivere skjermlåsen.

Nullstill data og innstillinger

Enheten tilbyr flere alternativer for å slette brukerdatabene dine og gjenopprette alle innstillingene til fabrikkinnstillingene.

1 Velg  > **Enhet** > **Nullstill**.

2 Velg et alternativ:

- Velg **Tøm reisehistorikk** for å slette reisehistorikken din.
Dette alternativet sletter all historikk over stedene du har besøkt. Det sletter ikke lagrede posisjoner eller installerte kart.
- Hvis du vil gjenopprette alle innstillingene til fabrikkinnstillingene, velger du **Gjenopprette standardinnst..**
Dette alternativet sletter ikke noen brukerdatabe.
- Hvis du vil slette alle brukerdatabene og gjenopprette alle innstillingene til fabrikkinnstillingene, velger du **Slett data og gjenopprett standardinnstillinger**.
Dette alternativet sletter alle brukerdatabe, inkludert lagrede posisjoner, nylig funne steder og reisehistorikk. Installerte kart slettes ikke.

Gjenopprette innstillinger

Du kan gjenopprette en innstillingskategori eller alle innstillingene til fabrikkinnstillingene.

1 Velg .

2 Velg eventuelt en innstillingskategori.

3 Velg  > **Gjenopprett**.

Informasjon om enheten

Vise informasjon om forskrifter og samsvar fra den elektroniske etiketten

1 Gå til innstillingsmenyen og sveip nederst til menyen.

2 Velg **Enhet** > **Forskrifter**.

Spesifikasjoner

Driftstemperaturområde	Fra -20 til 55°C (fra -4° til 131 °F)
Ladetemperaturområde	Fra 0 til 45 °C (fra 32 til 113 °F)
Strøminntak	Strøm fra bil med strømkabel som følger med i pakken. Vekselstrøm via ekstra tilbehør kun for hjem eller kontor.
Batteritype	Oppladbart litiumion
Trådløse frekvenser	2400–2483,5 MHz: < 20 dBm 5150–5250 MHz: < 23 dBm 5725–5850 MHz: < 20 dBm
EU SAR	< 0,386 W/kg torso, < 0,557 W/kg ben

Vedlikehold av enheten

Garmin støttesenter

Gå til support.garmin.com for å få hjelp og informasjon, f.eks. produktveiledninger, svar på vanlige spørsmål, videoer og kundestøtte.



Oppdatere kart og programvare ved hjelp av et Wi-Fi nettverk

LES DETTE

Kart- og programvareoppdateringer kan kreve at enheten laster ned store filer. De vanlige begrensningene eller kostnadene ved databruk fra Internett-leverandøren din gjelder. Ta kontakt med Internett-leverandøren din for å få mer informasjon om begrensninger eller kostnader ved databruk.

Du kan oppdatere kartene og programvaren ved å koble enheten til et Wi-Fi nettverk som gir tilgang til Internett. Dermed kan du holde enheten oppdatert uten å koble den til en datamaskin.

1 Koble enheten til et Wi-Fi nettverk (*Koble til et trådløst nettverk, side 38*).

Når den er koblet til et Wi-Fi nettverk, søker enheten etter tilgjengelige oppdateringer. Når det finnes en tilgjengelig oppdatering, vises  på ikonet  på hovedmenyen.

2 Velg  > **Oppdateringer**.

Enheden søker etter tilgjengelige oppdateringer. Når det finnes en tilgjengelig oppdatering, vises **Det finnes en oppdatering** under Kart eller Programvare.

3 Velg et alternativ:

- Velg **Installer alle** for å installere alle tilgjengelige oppdateringer.
- Velg **Kart > Installer alle** for å installere bare kartoppdateringer.
- Velg **Programvare > Installer alle** for å installere bare programvareoppdateringer.

4 Les lisensavtalene, og velg **Godta alle** for å godta avtalene.

MERK: Hvis du ikke godtar lisensvilkårene, kan du velge Avslå. Dette stopper oppdateringsprosessen. Du kan ikke installere oppdateringer før du har godtatt lisensavtalene.

5 Koble enheten til en ekstern strømkilde ved hjelp av den medfølgende USB-kabelen, og velg **Fortsett** (*Lade enheten, side 44*).

Du får best resultat ved å bruke en USB-veggglader med en utgangsspenning på minst 2 A. Mange USB-strømadaptere for smarttelefoner, nettbrett eller bærbare medieenheter kan være kompatible.

6 Sørg for at enheten er koblet til en ekstern strømkilde og innenfor rekkevidde for Wi-Fi nettverket til oppdateringen er fullført.

TIPS: Hvis en kartoppdatering blir avbrutt før den fullføres, kan enheten mangle kartdata. For å reparere manglende kartdata må du oppdatere kartene på nytt ved hjelp av enten Wi-Fi eller Garmin Express.

Oppdatering av kart og programvare med Garmin Express

Du kan bruke Garmin Express programmet til å laste ned og installere de nyeste kart- og programvareoppdateringene for enheten.

1 Hvis du ikke har installert Garmin Express programmet på datamaskinen, går du til garmin.com/express og følger instruksjonene på skjermen for å installere det (*Installere Garmin Express, side 44*).

2 Åpne programmet  Garmin Express.

3 Koble enheten til datamaskinen med en USB-kabel.

Den lille enden på kabelen kobler du til USB-porten  på Garmin DriveTrack enheten, og den store kobler du til en tilgjengelig USB-port på datamaskinen.

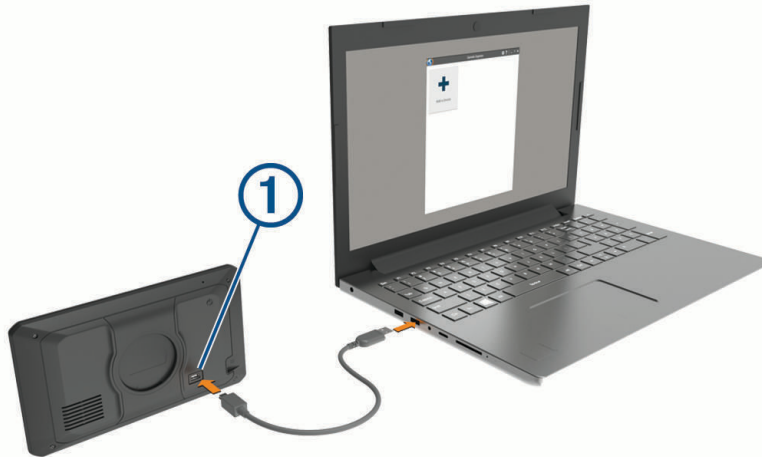

4 Fra Garmin DriveTrack enheten velger du **Trykk for å koble til datamaskin**.

5 I Garmin Express programmet klikker du på **Legg til en enhet**.

Garmin Express programmet søker etter enheten din og viser deg enhetsnavnet og serienummeret.

6 Klikk på **Legg til enhet**, og følg instruksjonene på skjermen for å legge til enheten i Garmin Express programmet.

Når konfigurasjonen er fullført, viser Garmin Express programmet de tilgjengelige oppdateringene for enheten.

Oppdateringer tilgjengelig

Sist kontrollert: Nå nettopp 

Beregnet installeringstid: 1 time og 18 minutter

[Vis detaljer](#)

[Installer alle](#)

7 Velg et alternativ:

- Klikk på **Installer alle** for å installere alle tilgjengelige oppdateringer.
- Hvis du vil installere en bestemt oppdatering, klikker du på **Vis detaljer** og deretter på **Installer** ved siden av oppdateringen du ønsker.

Garmin Express programmet laster ned og installerer oppdateringene på enheten. Kartoppdateringer tar mye plass og det kan ta lang tid å laste dem ned over en treg Internett-tilkobling.

MERK: Hvis en kartoppdatering er for stor for enhetens internminne, kan programvaren be deg om å sette inn et microSD kort i enheten for å utvide lagringsplassen (*Sette inn minnekort for kart og data, side 53*).

8 Følg instruksjonene på skjermen under oppdateringen for å fullføre installeringen.

Det kan for eksempel hende at Garmin Express programmet i løpet av oppdateringen ber deg om å koble fra enheten din og koble den til på nytt.

Installere Garmin Express

Garmin Express programmet er tilgjengelig for Windows® og Mac® datamaskiner.

1 På datamaskinen går du til garmin.com/express.

2 Velg et alternativ:

- Hvis du vil se systemkrav og kontrollere at Garmin Express programmet er kompatibelt med datamaskinen, velger du **Systemkrav**.
- Hvis du skal installere på Windows, velger du **Nedlasting for Windows**.
- Hvis du skal installere på Mac, velger du **Nedlasting for Mac**.

3 Åpne filen som lastes ned, og følg instruksjonene på skjermen for å fullføre installeringen.

Lade enheten

MERK: Dette produktet i klasse III skal få begrenset strømtilførsel.

Du kan lade batteriet i enheten på en av følgende måter.

- Koble enheten til en valgfri strømadapter (tilbehør), for eksempel en strømadapter for vegguttak.
Du kan kjøpe en godkjent Garmin vekselstrøm/likestrøm-adapter egnet for hjemmebruk eller kontoret fra en Garmin forhandler eller www.garmin.com. Enheten kan lade tregt når den er koblet til en tredjepartsadapter.

Ta vare på enheten

LES DETTE

Unngå å miste enheten i bakken.

Ikke oppbevar enheten på et sted der den kan bli utsatt for ekstreme temperaturer over lengre tid. Dette kan føre til permanent skade.

Du må aldri trykke på skjermen med en hard eller skarp gjenstand, da dette kan skade skjermen.

Enheten må ikke komme i kontakt med vann.

Rengjøre enhetens utside

LES DETTE

Unngå kjemiske rengjøringsmidler og løsemidler som kan skade plastdeler.

- 1 Rengjør enhetens utside (ikke berøringsskjermen) med en klut fuktet med mildt såpevann.
- 2 Tørk av enheten.

Rengjøring av USB-port

- 1 Slå av enheten og koble den fra strømkilden.
- 2 Rengjør USB-porten med en myk, ren og lofri klut eller bomullspinne.
MERK: Fukt om nødvendig kluten eller bomullspinnen lett med isopropylalkohol.
- 3 La enheten tørke helt før du kobler den til en strømkilde.

Rengjøre berøringsskjermen

- 1 Bruk en myk, ren og lofri klut.
- 2 Du kan eventuelt fukte kluten med vann.
- 3 Hvis du bruker en fuktig klut, må du slå av enheten og koble den fra alle strømkilder.
- 4 Tørk forsiktig av skjermen med kluten.

Starte enheten på nytt

Du kan starte enheten på nytt hvis den slutter å fungere.

Hold inne av/på-knappen i 12 sekunder.

Fjerne enheten, braketten og sugekoppen

Fjerne sugekoppen fra frontruten

- 1 Vipp spaken på sugekoppen mot deg.
- 2 Dra tappen på sugekoppen mot deg.

Fjerne braketten fra sugekoppen

- 1 Vri braketten til høyre eller venstre.
- 2 Bruk kraft til sokkelen på braketten løsner fra brakettballen på sugekoppen.

Feilsøking

Sugekoppen fester seg ikke til frontruten

- 1 Vask sugekoppen og frontruten med isopropanol.
- 2 Tørk av med en ren, tørr klut.
- 3 Fest sugekoppen (*Forhold vedrørende montering, side 2*).

Enheter innhenter ikke satellittsignaler

- Kontroller at GPS-simulatoren er slått av (*Navigasjonsinnstillinger, side 38*).
- Ta med enheten ut av parkeringshus og bort fra høye bygninger og trær.
- Hold enheten på samme sted i noen minutter.

Enheter lader ikke i kjøretøyet

- Kontroller at kjøretøyet er i gang og forsyner strøm til strømuttaket.
- Kontroller at temperaturen i kjøretøyet er innenfor temperaturområdet for lading som er angitt i spesifikasjonene.
- Kontroller at sikringen for strømuttaket i kjøretøyet ikke er ødelagt.

Batteriet mitt har ikke strøm særlig lenge

- Reduser lysstyrken på skjermen (*Skjerminnstillinger, side 39*).
- Angi kortere tidsavbrudd for skjerm (*Skjerminnstillinger, side 39*).
- Demp volumet (*Justere volumet, side 6*).
- Slå av Wi-Fi teknologi når den ikke er i bruk (*Koble til et trådløst nettverk, side 38*).
- Sett enheten i strømsparingsmodus når den ikke er i bruk (*Slå enheten av eller på, side 4*).
- Ikke utsett enheten for ekstreme temperaturer.
- Ikke la enheten stå i direkte sollys.

Enheten kobler seg ikke til telefonen

- Velg  > **Telefon**, og sjekk at telefonen din er parkoblet med navigasjonsenheten.
- Aktiver trådløs Bluetooth teknologi på telefonen, og hold telefonen mindre enn 10 meter unna enheten.
- Kontroller at telefonen er kompatibel.
Gå til www.garmin.com/bluetooth hvis du vil ha mer informasjon.
- Start telefonen på nytt.
- Fullfør parkoblingen på nytt.
For å gjenta parkoblingen må du oppheve parkoblingen av telefonen og enheten (*Slett en parkoblet telefon, side 28*) og fullføre parkoblingen på nytt.

Tillegg

Vise status for GPS-signal

Hold  nede i tre sekunder.

Garmin PowerSwitch

ADVARSEL

Garmin anbefaler på det sterkeste at enheten installeres av en erfaren installatør som har den nødvendige kunnskapen om elektriske systemer. Feil kabling av strømkabelen kan føre til skade på kjøretøyet eller batteriet og føre til personskade.

Du kan bruke en tilkoblet Garmin PowerSwitch enhet til å kontrollere lys, vifter med mer fra Garmin DriveTrack enheten.

Forhold vedrørende montering

- Enheten må monteres nær batteriet og innenfor rekkevidden til den medfølgende strømkabelen.
- Monteringsoverflaten må være sterk nok til å kunne tåle vekten av enheten.
- Monteringsstedet må gi rom for kabelstrek og tilkoblinger.

Montere enheten

Du må velge et monteringssted og kjøpe egnede festeanordninger for monteringsoverflaten, før du kan montere enheten.

LES DETTE

Unngå ledninger, måleinstrumenter, airbagtrekk, klimaanlegg og andre elementer når du borer styrehull og fester braketten til kjøretøyet. Garmin er ikke ansvarlig for eventuelle skader eller følger som kan oppstå fra installeringen.

- 1 Plasser braketten der du vil ha den.



- 2 Bruk braketten som mal, og marker plasseringene for de to skruene ①.
- 3 Bor styrehull (valgfritt).
Det er nødvendig å bore styrehull for enkelte monteringsmaterialer. Ikke bor gjennom braketten.
- 4 Fest braketten godt til overflaten ved hjelp av en egnet festeanordning for monteringsoverflaten.

Åpne frontdekselet

Du må åpne frontdekselet for å foreta elektriske tilkoblinger.

1 Løft låsen til frontdekselet ① og dreii den mot klokken.



2 Trekk frontdekselet av enheten.



Koble til tilbehør

LES DETTE

Ikke bruk enheten til å styre eller drive en vinsj. Hvis du ikke følger dette varselet, kan det føre til skade på kjøretøyet eller enheten.

Ikke koble en strømkilde til en utgangskontakt på tilbehør. Hvis du ikke følger dette varselet, kan det føre til skade på kjøretøyet eller enheten.

Krav til tilbehør:

- Kontroller strømstyrken til hvert enkelt tilbehør før du kobler det til Garmin PowerSwitch enheten. Enheten støtter tilbehør på opptil 30 A for hver kanal og maksimalt 100 A for hele systemet.
 - Bruk 10 AWG (6 mm²)-ledninger til tilbehør som bruker 20 til 30 A.
 - Bruk 12 AWG (4 mm²)-ledninger til tilbehør som bruker 10 til 20 A.
 - Bruk 14 AWG (2,5 mm²)-ledninger til tilbehør som bruker mindre enn 10 A.
 - Bruk kontakter med riktig størrelse til alle tilkoblinger av tilbehør.
 - Klem alle kontaktene godt sammen.
- 1 Koble den positive ledningen fra tilbehøret ① til en av tilbehørskontaktene ② på Garmin PowerSwitch enheten.

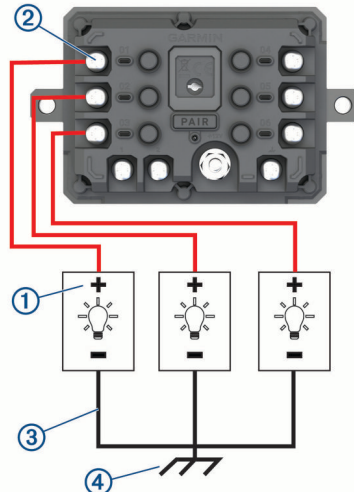

- 2 Koble den negative ledningen eller jordingskabelen ③ til en umalt jordings skrue ④ på kjøretøyet ramme, til en jordingsblokk eller direkte til den negative polen på batteriet.

⚠ FORSIKTIG

Ikke koble jordingskablene på tilbehøret til jordingsklemmen (GND) på Garmin PowerSwitch enheten. Det kan føre til personskader eller skade på eiendom eller påvirke enhetens funksjonalitet negativt.

- 3 Kontroller at alle elektriske koblinger sitter godt, og at de ikke løsner under bruk.

Koble til en kontrollinngang

Du kan koble til kontrollklemmen slik at Garmin PowerSwitch enheten kan slå på egendefinerbare utganger. Du kan for eksempel koble kjøretøyet tenningsbryter til en kontrollinngangsklemme for å slå på tilbehøret automatisk hver gang du starter kjøretøyet. Kontrollklemmene registrerer et signal fra 3,3 til 18 V. Du kan konfigurere utgangsfunksjoner med Garmin PowerSwitch programmet.

Koble kontrollledningen fra kontrollkilden i kjøretøyet til en av de to kontrollklemmene på Garmin PowerSwitch enheten.

Koble enheten til bilstrøm

Før du kan koble enheten til strømuttaket i kjøretøyet, må du fjerne advarselsmerket fra +12V-polen på enheten. Du må alltid kontrollere at alle elektriske tilkoblinger er festet, og at de ikke vil løsne når du bruker enheten.

1 Koble den store ringenden på den medfølgende jordingskabelen ① til den negative polen på bilbatteriet.

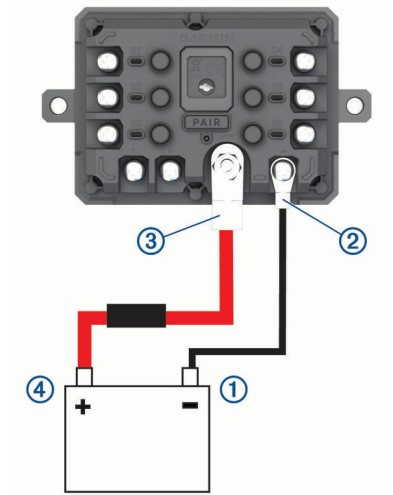

2 Koble den lille ringenden på jordingskabelen til **GND**-polen ② på enheten.

3 Koble den lille ringenden på den medfølgende 12 V-kabelen til **+12V**-polen ③ på enheten.

4 Stram til mutteren på 9,5 mm ($\frac{3}{8}$ tommer) på +12 V-polen med et moment på maksimalt 4,52 Nm (40 lbf). Du bør kontrollere at mutteren ikke kan løsnes for hånd.

LES DETTE

Ikke stram til +12 V-polen for hardt, for å unngå skade på polen.

5 Koble den store ringenden av 12 V-kabelen ④ til den positive polen på bilbatteriet.

Parkobler med en Garmin navigasjonsenhet

Du kan parkoble Garmin PowerSwitch enheten med en kompatibel Garmin navigasjonsenhet.

1 Slå på strømmen til Garmin PowerSwitch enheten, og plasser den kompatible Garmin navigasjonsenheten mindre enn 1 m (3,3 fot) unna.

2 Åpne Garmin PowerSwitch appen på en kompatibel navigasjonsenhet.

3 Følg instruksjonene på skjermen for å fullføre parkoblingen og konfigureringen.

Hovedinstrumentbordet for appen vises. Når enhetene er parkoblet, kobler de automatisk til hverandre når de er slått på og innenfor rekkevidde.

Garmin PowerSwitch – spesifikasjoner

Mål (L x B x H)	75 x 125 x 32 mm (2,95 x 4,92 x 1,26 tommer)
Driftstemperaturområde	Fra -25° til 85°C (fra -13° til 185°F)
Trådløs frekvens	2,4 GHz ved +15 dBm
Strøminntak	Fra 12 til 16 V med den medfølgende strømkabelen for kjøretøy.
Maksimal tilbehøreffekt	30 A
Maksimal systemeffekt	100 A
Strømforbruk med alle utganger av	3 mA
Vanntetthetsvurdering	IEC 60529 IPX7 ¹

Feilsøking

Min Garmin PowerSwitch vil ikke forbli tilkoblet

- Kontroller at Garmin PowerSwitch enheten mottar strøm.
- Kontroller at Bluetooth teknologi er aktivert på den parkoblede navigasjonsenheden eller smarttelefonen.
- Flytt navigasjonsenheden eller smarttelefonen nærmere Garmin PowerSwitch enheten.
- Kontroller at kjøretøyets batteri tilfører minst 12 V strøm.

Garmin PowerSwitch enheten slår automatisk av alle utganger for å spare bilbatteriet hvis det mottar mindre enn 11 V strøm (*Tilbehørene mine mottar ikke strøm, side 51*).

Tilbehørene mine mottar ikke strøm

- Kontroller at Garmin PowerSwitch enheten mottar strøm fra bilbatteriet.
- Kontroller at kjøretøyets batteri tilfører minst 12 V strøm.
Garmin PowerSwitch enheten slår automatisk av alle utganger for å spare bilbatteriet hvis den mottar mindre enn 11 V strøm. Utgangene slås på igjen når enheten registrerer mer enn 12 V strøm.
- Kontroller at alle elektriske koblinger sitter godt, og at de ikke løsner når du bruker kjøretøyet.
- Kontroller at alt tilkoblet tilbehør trekker mindre enn 30 A.
Hvis et tilbehør trekker mer enn 30 A, slås enheten automatisk av.
- Kontroller at den totale systembelastningen er mindre enn 100 A.
Hvis enheten oppdager en systembelastning på mer enn 100 A, slår den av alle utganger automatisk.
- Kontroller alle elektriske koblinger for en elektrisk kortslutning.

Trådløse kameraer

LES DETTE

Enkelte jurisdiksjoner regulerer eller forbyr bruken av tilkoblede kameraer eller kameratilbehør. Det er ditt ansvar å kjenne til og handle i tråd med gjeldende lover og regler for personvern i rettsområder der du har planer om å bruke denne enheten.

Enheden din kan vise videofeeden fra ett eller flere tilkoblede trådløse kameraer (selges separat).

¹ Enheden tåler utilsiktet kontakt med vann ned til 1 meter i opptil 30 minutter. Du finner mer informasjon på www.garmin.com/waterrating.

Parkoble et BC™ 50-kamera med en Garmin navigasjonsenhet

Du kan parkoble BC™ 50-kameraet med en kompatibel Garmin navigasjonsenhet. Gå til garmin.com/backupcamera for å få mer informasjon om enhetskompatibilitet.

1 Oppdater navigasjonsenheten til den nyeste programvaren.

Det kan hende at enheten din ikke støtter BC™ 50-kameraet hvis det ikke har den nyeste programvaren. Du finner mer informasjon om programvareoppdatering i brukerhåndboken til navigasjonsenheten.

2 Velg  > **Kameraer** > **Legg til nytt kamera**.

3 Følg instruksjonene på skjermen for å fullføre parkoblingen og konfigurere kameraet.

Når du har parkoblet et kamera for første gang, kobler kameraet til Garmin navigasjonsenheten automatisk når det tilføres strøm.

Se video fra ryggekameraet

ADVARSEL

Denne enheten er ment å forbedre situasjonsforståelsen din når den brukes på riktig måte. Hvis den brukes på feil måte, kan du bli distraheret av skjermen, noe som kan føre til en ulykke som forårsaker alvorlig personskade eller død. Se bare raskt på informasjonen som vises på enheten. Vær alltid oppmerksom på omgivelsene, og ikke stirr på eller bli distraheret av skjermen. Hvis du fokuserer på skjermen, kan det føre til at du ikke unngår hindringer eller farer.

Etter at du har parkoblet kameraet med en kompatibel Garmin navigasjonsenhet, blir kameravisningen automatisk vist når du slår på navigasjonsenheten, og du kan vise kameraet manuelt når som helst.

- Hvis navigasjonsenheten er koblet til et tenningskoblede strømuttak (anbefales), slår du på kjøretøyet.
- Hvis navigasjonsenheten er koblet til et strømuttak som alltid er på, slår du på navigasjonsenheten.
- Hvis du vil vise kameraet manuelt, velger du .
- Hvis du vil vise eller skjule kameraet ved hjelp av talekommando, kan du si **Vis video** eller **Skjul video**.

MERK: Talekommandoer er ikke tilgjengelige på alle navigasjonsenheter. Talekommandoene kan variere avhengig av navigasjonsenhetsmodell. Denne funksjonen er ikke tilgjengelig for alle språk eller krever kanskje ekstra oppsett av navigasjonsenheten for noen språk. Hvis du vil ha mer informasjon, kan du sjekke OK, Garmin-appen på navigasjonsenheten din eller brukerveiledningen til navigasjonsenheten.

Kameravisningen åpnes. Når kameraet registrerer at kjøretøyet beveger seg fremover, slutter kameraet automatisk å sende video, og navigasjonsenheten går tilbake til normal drift. Kameraopptaket forkastes automatisk etter 2 minutter og 30 sekunder, enten kjøretøyet har beveget seg fremover eller ikke.

Veksle mellom kameraer

Hvis du har flere ryggekameraer som sender signaler til enheten, kan du bytte mellom visningene til de forskjellige kameraene.

Gå til kameravisningen, og velg et alternativ:



- Velg .
- Trykk på skjermen, og velg et kamera nederst på skjermen.



Videoopptaket fra kameraet vises.

Endre kameraretningen

Avhengig av hvor kameraet er plassert på kjøretøyet, kan videobildet på enheten som standard være opp/ned eller speilvendt. Du kan rotere videoen ved å rotere den vannrett eller snu den loddrett.

1 Gå til kameravisningen, og velg et alternativ:

- Velg  > **Juster video**.
- Trykk på skjermen, og velg .

2 Velg  for å rotere bildet eller  for å snu bildet.

3 Velg .

Databehandling

Enheden har et minnekortspor for ytterligere datalagring.

MERK: Enheden er kompatibel med Windows 7 og nyere og Mac OS 10.7 og nyere.

Om minnekort

Du kan kjøpe minnekort hos en elektronikkforhandler, eller du kan kjøpe forhåndslastet Garmin-kartprogramvare (www.garmin.com). Minnekort kan brukes til å lagre filer som kart og egendefinerte POI-er.

Sette inn minnekort for kart og data

Du kan sette inn et minnekort for å få mer lagringsplass til kart og andre data på enheten. Du kan kjøpe minnekort fra en elektronikkforhandler. Enheden støtter microSD minnekort fra 4 til 256 GB. Minnekort må bruke FAT32-filsystemformatet. Minnekort som er større enn 32 GB, må formateres ved hjelp av enheten.

- 1 Finn kartet og minnekortsporet på enheten (*Oversikt over enheten, side 1*).
- 2 Sett inn et minnekort i sporet.
- 3 Skyv det inn til du hører et klikk.

Koble enheten til en datamaskin

Du kan koble enheten til datamaskinen din med en USB-C kabel.

- 1 Koble USB-C kabelen til porten på enheten.
- 2 Koble den andre enden av kabelen til en port på datamaskinen din.
- 3 På Garmin DriveTrack enheten din velger du **Trykk for å koble til datamaskin**.

På skjermen til enheten vises det et bilde som angir at enheten er koblet til en datamaskin.

Avhengig av operativsystemet på datamaskinen vises enheten enten som en bærbar enhet, en flyttbar stasjon eller et flyttbart volum.

MERK: Mac datamaskiner registrerer ikke enheten som standard. Du må bruke Garmin Express programvare for å samhandle med filer på enheten din.

Overføre data fra datamaskinen

- 1 Koble enheten til datamaskinen (*Koble enheten til en datamaskin, side 53*).

Avhengig av operativsystemet på datamaskinen vises enheten enten som en bærbar enhet, en flyttbar stasjon eller et flyttbart volum.

- 2 Åpne filleseren på datamaskinen.
- 3 Velg en fil.
- 4 Velg **Rediger > Kopier**.
- 5 Bla til en mappe på enheten.

MERK: Hvis enheten vises som en flyttbar stasjon eller et volum, må du ikke plassere filer i Garmin-mappen.

- 6 Velg **Rediger > Lim inn**.

Kjøp av tilleggskart

- 1 Gå til enhetens produktside på garmin.com.
- 2 Klikk på kategorien **Kart**.
- 3 Velg om nødvendig et kontinent og en karttype.
- 4 Velg et kart.
- 5 Følg instruksjonene på skjermen.

Kjøpe tilbehør

- Valgfrie tilbehør er tilgjengelige på garmin.com eller fra din Garmin forhandler.

