

**GARMIN®**



# **GARMIN DRIVETRACK™ 72**

---

**Manuale Utente**

© 2025 Garmin Ltd. o sue affiliate

Tutti i diritti riservati. Ai sensi delle norme sul copyright, non è consentito copiare integralmente o parzialmente il presente manuale senza il consenso scritto di Garmin. Garmin si riserva il diritto di modificare o migliorare i prodotti e di apportare modifiche al contenuto del presente manuale senza obbligo di preavviso nei confronti di persone o organizzazioni. Visitare il sito Web [www.garmin.com](http://www.garmin.com) per gli attuali aggiornamenti e ulteriori informazioni sull'uso del prodotto.

Garmin® e il logo Garmin sono marchi di Garmin Ltd. o delle società affiliate, registrati negli Stati Uniti e in altri Paesi. L'uso di tali marchi non è consentito senza il consenso esplicito da parte di Garmin.

BC™, Garmin Drive™, Garmin DriveTrack™, Garmin Express™, Garmin PowerSwitch™ e myTrends™ sono marchi di Garmin Ltd. o delle società affiliate. L'uso di tali marchi non è consentito senza il consenso esplicito da parte di Garmin.

Mac® è un marchio di Apple Inc, registrato negli Stati Uniti e in altri Paesi. Il marchio e i logo Bluetooth® sono di proprietà di Bluetooth SIG, Inc. e il loro uso da parte di Garmin è concesso su licenza. Foursquare® è un marchio di Foursquare Labs, Inc. negli Stati Uniti e in altri Paesi. microSD® e il logo microSDHC sono marchi di SD-3C, LLC. Tripadvisor® è un marchio registrato di Tripadvisor LLC. USB-C® è un marchio registrato di USB Implementers Forum. Windows® è un marchio registrato di Microsoft Corporation negli Stati Uniti e in altri Paesi. Wi-Fi® è un marchio registrato di Wi-Fi Alliance.

# Sommario

## Operazioni iniziali..... 1

Panoramica del dispositivo.....	1
Informazioni sull'installazione.....	2
Installazione e alimentazione del dispositivo Garmin DriveTrack 72 nel veicolo.....	2
Accensione e spegnimento del dispositivo.....	4
Acquisizione dei segnali GPS.....	4
Schermata principale.....	5
Aprire una app.....	5
Icone della barra di stato.....	6
Uso del touchscreen.....	6
Regolazione della luminosità dello schermo.....	6
Regolazione del volume.....	6

## Rilevamento del cane..... 6

Ricezione di dati dal dispositivo portatile.....	7
Tracciamento dei cani.....	7
Icone di stato del cane.....	7
Visualizzazione dei cani sulla mappa...	7
Impostazioni per il tracciamento cani.....	8

## Funzioni e avvisi per la sicurezza del conducente..... 8

Attivazione o disattivazione di avvisi al conducente.....	9
Zona semafori controllati e autovelox.....	9

## Ricerca e salvataggio di posizioni..... 9

Ricerca di una posizione tramite la barra di ricerca.....	10
Ricerca di un indirizzo.....	10
Risultati della ricerca di posizioni.....	11
Modifica dell'area di ricerca.....	12
Punti di Interesse.....	12
Tripadvisor.....	12
Foursquare.....	13
Ricerca di una posizione per categoria.....	13
Parcheggi.....	13

Trovare un parcheggio vicino alla posizione corrente.....	13
Strumenti di ricerca.....	13
Ricerca di incroci.....	13
Ricerca di una posizione mediante le coordinate.....	13
Visualizzazione delle ultime posizioni trovate.....	14
Cancellazione dell'elenco delle ultime posizioni trovate.....	14
Visualizzazione delle informazioni relative alla posizione corrente.....	14
Ricerca di servizi di emergenza e stazioni di rifornimento.....	14
Come fornire indicazioni per raggiungere la posizione corrente...	14
Aggiunta di un collegamento.....	14
Rimozione di un collegamento.....	14
Salvataggio delle posizioni.....	15
Salvataggio di una posizione.....	15
Salvataggio della posizione corrente.....	15
Modifica di una posizione salvata...	15
Eliminazione di una posizione salvata.....	15

## Navigazione verso la destinazione.. 15

Percorsi.....	15
Avvio di un percorso.....	16
Avvio di un percorso utilizzando la mappa.....	16
Come raggiungere la posizione Casa.....	16
Percorso sulla mappa.....	16
Visualizzazione di svolte e indicazioni.....	18
Visualizzazione dell'intero percorso sulla mappa.....	18
Arrivo a destinazione.....	18
Parcheggiare vicino alla destinazione.....	18
Modifica del percorso attivo.....	19
Aggiunta di una posizione al percorso.....	19
Deviare il percorso.....	19
Come effettuare una deviazione.....	19
Modifica della modalità di calcolo del percorso.....	20

Interruzione del percorso.....	20	Associazione allo smartphone.....	25
Uso dei percorsi suggeriti.....	20	Raggiungere un indirizzo o una	
Come evitare ritardi, pedaggi e aree....	20	posizione utilizzando l'app Garmin	
Come evitare i ritardi dovuti al traffico		Drive.....	26
sul percorso.....	20	Smart Notification.....	26
Caratteristiche delle strade da		Ricezione di notifiche durante la	
evitare.....	20	visualizzazione della mappa.....	26
Come evitare le zone a traffico		Vivavoce.....	26
limitato.....	20	Attivazione di Chiamata in	
Elementi da evitare personalizzati...	21	vivavoce.....	27
<b>Uso della mappa.....</b>	<b>21</b>	Come effettuare una chiamata.....	27
Strumenti mappa.....	22	Effettuare una chiamata vocale.....	27
Visualizzazione di uno strumento		Ricezione di una chiamata.....	27
mappa.....	22	Uso delle opzioni disponibili durante la	
Modifica dei pulsanti di scelta rapida		chiamata.....	27
della mappa.....	22	Attivazione o disattivazione delle	
Luoghi sul percorso.....	22	funzioni Bluetooth.....	28
Visualizzazione delle posizioni sul		Mostrare o nascondere le notifiche	
percorso.....	23	dell'app.....	28
Personalizzazione delle categorie		Disconnessione di un dispositivo	
Luoghi sul percorso.....	23	Bluetooth.....	28
Città sul percorso.....	23	Eliminazione di uno smartphone	
Visualizzazione delle città e dei servizi		associato.....	28
alle uscite sul percorso.....	23	<b>Traffico.....</b>	<b>28</b>
Informazioni di viaggio.....	23	Ricezione dei dati infotraffico tramite lo	
Visualizzazione dei dati di viaggio		smartphone.....	29
sulla mappa.....	23	Visualizzazione del traffico sulla	
Visualizzazione della cronologia di		mappa.....	29
viaggio.....	24	Ricerca degli eventi relativi al	
Reimpostazione delle informazioni di		traffico.....	29
viaggio.....	24	<b>Uso delle applicazioni.....</b>	<b>29</b>
Visualizzazione del traffico sul		Pianificazione percorsi.....	29
percorso.....	24	Programmazione di un percorso.....	29
Visualizzazione del traffico sulla		Modifica e riordino delle posizioni in	
mappa.....	24	un percorso.....	30
Ricerca degli eventi relativi al		Navigazione verso un percorso	
traffico.....	24	salvato.....	30
Personalizzazione della mappa.....	24	Modifica e salvataggio del percorso	
Personalizzazione dei livelli		attivo.....	30
mappa.....	24	Importazione dei percorsi tramite una	
Modifica dei campi dati della		scheda di memoria.....	30
mappa.....	24	Condivisione di un elemento	
Modifica della prospettiva della		salvato.....	30
mappa.....	25	Sincronizzazione dei dati dell'account	
<b>Servizi Live, infotraffico e servizi</b>		Garmin.....	31
<b>smartphone.....</b>	<b>25</b>	Eliminazione di un percorso.....	31

Visualizzazione di percorsi e destinazioni precedenti.....	31	Impostazioni dello schermo.....	40
Immagini satellitari Direct BirdsEye.....	31	Impostazioni di sistema.....	40
Download di immagini satellitari Direct BirdsEye.....	31	Impostazioni del dispositivo e di privacy.....	40
Visualizzare le previsioni meteo.....	32	Attivazione del blocco dello schermo.....	41
Visualizzazione del radar meteo.....	32	Ripristino di dati e impostazioni.....	41
Visualizzazione del meteo in prossimità di un'altra città.....	32	Ripristino delle impostazioni.....	41
Riproduttore musicale.....	32	<b>Info sul dispositivo.....</b>	<b>41</b>
Aggiungere lo strumento lettore musicale alla mappa.....	33	Visualizzare le informazioni su normative e conformità.....	41
App Garmin PowerSwitch™.....	33	Specifiche.....	42
Attivazione di un interruttore di accensione.....	34	<b>Manutenzione del dispositivo.....</b>	<b>42</b>
Disattivazione di tutti gli interruttori.....	34	Centro assistenza Garmin.....	42
Personalizzazione di un pulsante....	34	Aggiornamento di mappe e software utilizzando una rete Wi-Fi.....	42
Assegnare un interruttore a un ingresso di controllo.....	35	Aggiornamento di mappe e software con Garmin Express.....	43
Aggiunta di un layout personalizzato.....	35	Installazione di Garmin Express.....	44
Routine.....	36	Caricamento del dispositivo.....	44
<b>Comando vocale.....</b>	<b>37</b>	Manutenzione del dispositivo.....	44
Suggerimenti per interagire con il dispositivo.....	37	Pulizia della parte esterna del dispositivo.....	44
Avvio della navigazione ad attivazione vocale Garmin.....	37	Pulizia della porta USB.....	45
Controllo dell'orario di arrivo.....	37	Pulizia del touchscreen.....	45
Effettuare una chiamata tramite comando vocale.....	37	Riavvio del dispositivo.....	45
Modifica delle impostazioni del dispositivo utilizzando la voce.....	37	Rimozione del dispositivo, del supporto e della ventosa.....	45
<b>Impostazioni.....</b>	<b>38</b>	Rimozione della ventosa dal parabrezza.....	45
Impostazioni dello smartphone.....	38	Rimozione del supporto dalla ventosa.....	45
Impostazioni di Wi-Fi.....	38	<b>Risoluzione dei problemi.....</b>	<b>45</b>
Collegamento a una rete wireless....	38	La ventosa non rimane ben fissata al parabrezza.....	45
Impostazioni della mappa.....	38	Il dispositivo non acquisisce il segnale satellitare.....	45
Attivazione delle mappe.....	39	Il dispositivo non si ricarica nel veicolo.....	45
Impostazioni di navigazione.....	39	La batteria non rimane carica a lungo.....	46
Impostazioni del traffico.....	39	Il dispositivo non si connette allo smartphone.....	46
Impostazioni di assistenza alla guida.....	39	<b>Appendice.....</b>	<b>46</b>
Impostazioni degli allarmi di prossimità.....	39		
Impostazioni della videocamera.....	40		

Visualizzazione dello stato del segnale	
GPS.....	46
Garmin PowerSwitch.....	46
Informazioni sull'installazione.....	46
Installazione del dispositivo.....	47
Apertura del coperchio anteriore.....	48
Collegamento degli accessori.....	49
Collegamento di un ingresso di controllo.....	49
Collegamento del dispositivo all'alimentazione del veicolo.....	50
Associazione a un dispositivo di navigazione Garmin.....	50
Caratteristiche tecniche di Garmin PowerSwitch.....	51
Risoluzione dei problemi.....	51
Videocamere wireless.....	51
Associazione di una videocamera BC™ 50 a un dispositivo di navigazione Garmin.....	52
Visualizzazione della videocamera posteriore.....	52
Gestione dati.....	53
Informazioni sulle schede di memoria.....	53
Installazione di una scheda di memoria per mappe e dati.....	53
Collegamento del dispositivo al computer.....	53
Trasferimento dei dati del computer.....	54
Acquisto di altre mappe.....	54
Acquisto degli accessori.....	54

# Operazioni iniziali

## ⚠ AVVERTENZA

Per avvisi sul prodotto e altre informazioni importanti, vedere la guida *Informazioni importanti sulla sicurezza e sul prodotto* inclusa nella confezione.

- Aggiornare le mappe e il software del dispositivo (*Aggiornamento di mappe e software utilizzando una rete Wi-Fi, pagina 42*).
- Installare il dispositivo nel veicolo e collegarlo all'alimentazione (*Informazioni sull'installazione, pagina 2*).
- Acquisire i segnali GPS (*Acquisizione dei segnali GPS, pagina 4*).
- Regolare il volume (*Regolazione del volume, pagina 6*) e la luminosità del display (*Regolazione della luminosità dello schermo, pagina 6*).
- Navigazione verso la destinazione (*Avvio di un percorso, pagina 16*).

## Panoramica del dispositivo



①	Pulsante di accensione
②	Connettore di alimentazione/dati USB USB-C®
③	Alloggiamento scheda di memoria mappa e dati
④	Microfono per i comandi vocali e le chiamate vivavoce

## Informazioni sull'installazione

- Non installare il dispositivo in una posizione che ostruisce la visuale della strada per chi guida.

### ⚠ AVVERTENZA

È responsabilità dell'utente assicurarsi che il supporto si trovi in una posizione che consente di rispettare tutte le leggi e le ordinanze applicabili e che non ostacoli la visuale della strada durante un uso sicuro del veicolo.

- Scegliere una posizione che consenta di instradare il cavo di alimentazione in modo sicuro.

### ⚠ AVVERTENZA

Quando si installa il dispositivo in un veicolo, installare saldamente il dispositivo e il cavo di alimentazione in modo che non interferiscano con i comandi di funzionamento del veicolo. L'interferenza con i comandi del veicolo potrebbe provocare una collusione e causare incidenti gravi o mortali.

- Scegliere una posizione che consenta al dispositivo di sentire chiaramente la voce.  
Evitare di posizionare il dispositivo vicino a un altoparlante o a una ventola, perché potrebbero produrre rumori che interferiscono con i microfoni.
- Scegliere una posizione a portata di mano.
- Pulire accuratamente il parabrezza prima di installare il supporto.

## Installazione e alimentazione del dispositivo Garmin DriveTrack 72 nel veicolo

### ⚠ AVVERTENZA

Questo prodotto è dotato di una batteria agli ioni di litio. Per evitare possibili danni alla persona e al prodotto dovuti all'esposizione della batteria a calore eccessivo, conservare il dispositivo lontano dai raggi diretti del sole.

Prima di utilizzare il dispositivo tramite la batteria, è necessario caricarla.

- 1 Premere la ventosa sul parabrezza e spingere la leva ① in avanti verso il parabrezza.

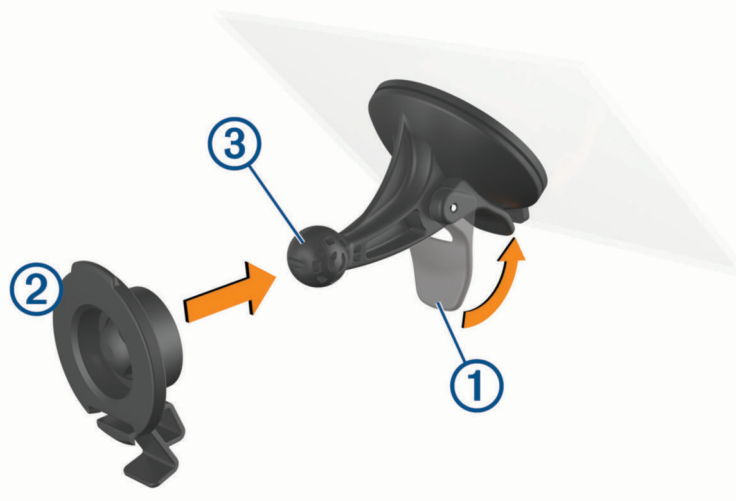

- 2 Premere il supporto ② sulla ventosa ③ finché non scatta in posizione.

3 Inserire il cavo di alimentazione del veicolo nella porta di alimentazione/dati USB-C ④ sul dispositivo.

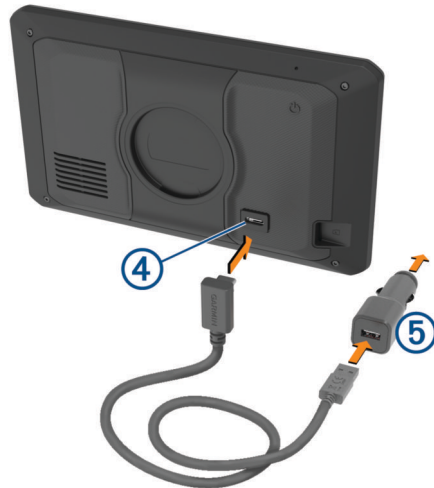

4 Inserire l'altra estremità del cavo di alimentazione accendisigari in una presa accendisigari ⑤.

5 Collegare l'adattatore di alimentazione del veicolo a una presa di alimentazione del veicolo.

6 Inserire la linguetta sulla parte superiore del supporto nello slot sul retro del dispositivo, quindi premere la parte inferiore del supporto nel dispositivo finché non scatta in posizione.



## Accensione e spegnimento del dispositivo

- Per accendere il dispositivo, premere il tasto di accensione ① o collegare il dispositivo all'alimentazione.



- Per impostare la modalità di risparmio energetico, premere il tasto di accensione mentre il dispositivo è acceso.  
In modalità di risparmio energetico, lo schermo è spento e il dispositivo utilizza una quantità ridotta di energia, ma può riattivarsi immediatamente per l'uso.  
**SUGGERIMENTO:** è possibile caricare la batteria del dispositivo più rapidamente impostando la modalità di risparmio energetico mentre la batteria è in carica.
- Per spegnere il dispositivo, tenere premuto il tasto di accensione finché non viene visualizzato un messaggio sullo schermo, quindi selezionare **Spegni**.  
La richiesta viene visualizzata dopo cinque secondi. Se si rilascia il tasto di accensione prima della visualizzazione del messaggio, il dispositivo entra in modalità di risparmio energetico.

## Acquisizione dei segnali GPS

Quando il dispositivo di navigazione viene acceso, il ricevitore GPS si collega con la rete satellitare ed esegue il calcolo della posizione. Il tempo necessario per acquisire il segnale dai satelliti e calcolare la posizione varia sulla base di diversi fattori: la visuale libera del cielo, la distanza dall'ultima posizione nota e il tempo trascorso dall'ultimo utilizzo. La prima volta che si accende il dispositivo di navigazione, l'acquisizione dei segnali satellitari potrebbe richiedere alcuni minuti.

- 1 Accendere il dispositivo.
- 2 Attendere che il rilevamento dei satelliti sia completato.
- 3 Se necessario, recarsi in un'area all'aperto, lontano da edifici o alberi alti.

📶 nella barra di stato indica la potenza del segnale satellitare. Quando almeno la metà delle barre sono piene, il dispositivo è pronto per la navigazione.

## Schermata principale

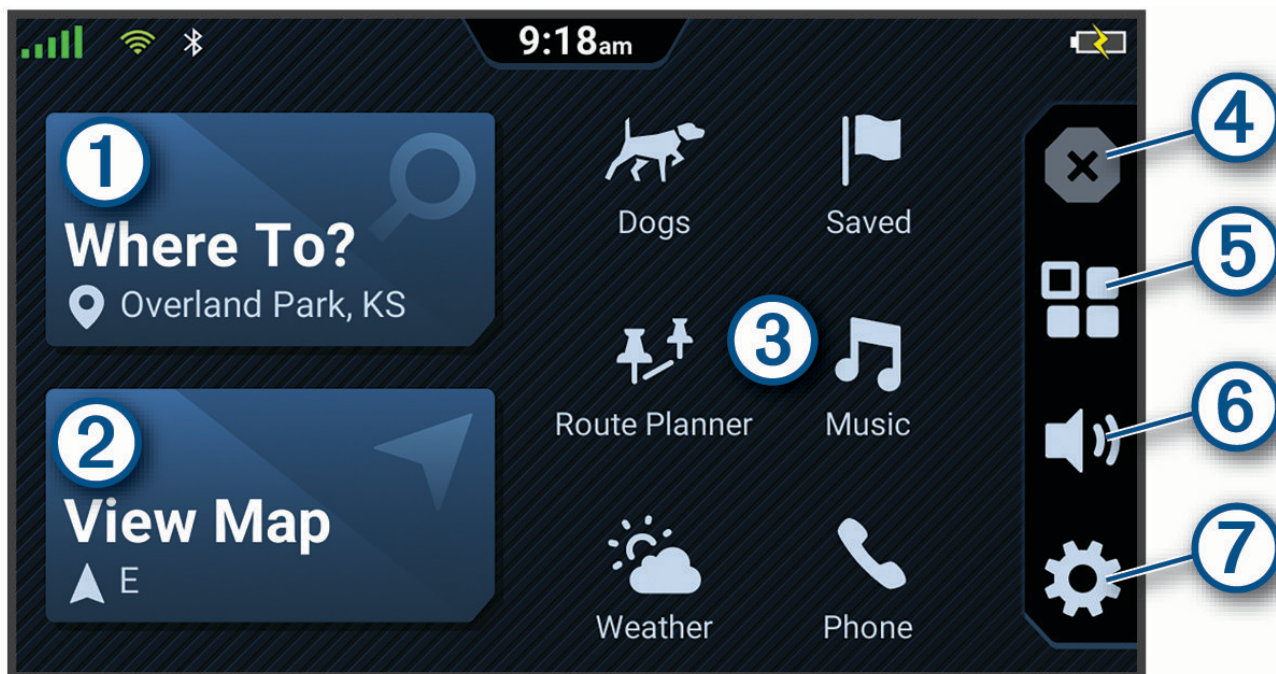

①	Selezionare per avviare un percorso.
②	Selezionare per visualizzare la mappa.
③	Selezionare le varie scelte rapide dell'app per utilizzare le funzioni del dispositivo di navigazione.
④	Selezionare per interrompere un percorso attivo.
⑤	Selezionare per aprire il menu delle app. Il cassetto delle app contiene scelte rapide a tutte le app disponibili sul dispositivo.
⑥	Selezionare per regolare il volume.
⑦	Selezionare per visualizzare le impostazioni del dispositivo e aggiornare il software.

### Aprire una app









La schermata principale contiene collegamenti rapidi per le app utilizzate di frequente. Il cassetto delle applicazioni contiene tutte le app installate sul dispositivo.

Selezionare un'opzione:

- Selezionare un collegamento rapido di una app dalla schermata principale.
- Selezionare , quindi selezionare un'app.

## Icone della barra di stato

La barra di stato si trova nella parte superiore del menu principale. Le icone della barra di stato visualizzano le informazioni sulle funzioni del dispositivo. È possibile selezionare alcune icone per modificare le impostazioni o visualizzare informazioni aggiuntive.

	Stato del segnale GPS. Tenere premuto per visualizzare informazioni più dettagliate sui satelliti e sullo stato del segnale GPS ( <a href="#">Visualizzazione dello stato del segnale GPS, pagina 46</a> ).
	Stato della tecnologia Bluetooth®. Selezionare per visualizzare le impostazioni Bluetooth ( <a href="#">Impostazioni dello smartphone, pagina 38</a> ).
	Potenza del segnale Wi-Fi®. Selezionare per modificare le impostazioni Wi-Fi ( <a href="#">Collegamento a una rete wireless, pagina 38</a> ).
	Connesso alla chiamata vivavoce. Selezionare per effettuare una chiamata ( <a href="#">Vivavoce, pagina 26</a> ).
	Ora corrente. Selezionare per impostare l'ora.
	Livello di carica della batteria.
	Garmin Drive™ ( <a href="#">Associazione allo smartphone, pagina 25</a> ).
	Temperatura. Selezionare per visualizzare le previsioni meteo ( <a href="#">Visualizzare le previsioni meteo, pagina 32</a> ).



## Uso del touchscreen

- Toccare lo schermo per selezionare un elemento.
- Trascinare o far scorrere il dito sullo schermo per eseguire una panoramica o scorrere.
- Avvicinare due dita per rimpicciolire la visualizzazione.
- Allontanare due dita per ingrandire la visualizzazione.

## Regolazione della luminosità dello schermo

- 1 Selezionare  > **Schermo** > **Luminosità**.
- 2 Utilizzare la barra di scorrimento per regolare la luminosità.

## Regolazione del volume

- 1 Selezionare .
- 2 Selezionare un'opzione:
  - Utilizzare la barra di scorrimento per regolare il volume.
  - Selezionare  per disattivare l'audio del dispositivo.
  - Selezionare una casella di controllo per attivare o disattivare ulteriori opzioni audio.

## Rilevamento del cane

Le funzioni di rilevamento del cane consentono di visualizzare le informazioni trasmesse dal dispositivo portatile Garmin® di rilevamento del cane compatibile sul dispositivo Garmin DriveTrack 72. È possibile navigare per raggiungere i cani, visualizzare il loro stato e posizione corrente e osservare la distanza che hanno percorso.

## Ricezione di dati dal dispositivo portatile

Per ricevere dati, è necessario prima attivare la trasmissione sul dispositivo portatile di tracciamento cinofilo. Per ulteriori informazioni, consultare il manuale utente del dispositivo di tracciamento cinofilo.

- 1 Mantenere il palmare a una distanza massima di 3 m (10 piedi) dal dispositivo Garmin DriveTrack.

**SUGGERIMENTO:** se nelle vicinanze sono presenti altri palmari, allontanarsi prima di associare il proprio al dispositivo Garmin DriveTrack.

- 2 Dalla schermata principale, selezionare **Cani**.

Il dispositivo Garmin DriveTrack cerca un palmare che trasmette nelle vicinanze e si connette automaticamente ad esso.

**SUGGERIMENTO:** il dispositivo Garmin DriveTrack riceve i dati da un solo dispositivo portatile compatibile alla volta. Mantenersi ad almeno 3 m (10 piedi) dagli altri dispositivi portatili o disattivare la trasmissione sui dispositivi portatili dai quali non si desidera ricevere dati.

## Tracciamento dei cani

- 1 Selezionare **Cani**.

I cani connessi al dispositivo portatile vengono visualizzati sullo schermo.









- 2 Selezionare un cane.

La posizione del cane e il registro tracce vengono visualizzati sulla mappa.

- 3 Selezionare **Vai!** per raggiungere il cane.

## Icone di stato del cane

Le icone indicano lo stato e la posizione dei cani.

	Seduto
	In corsa
	In punta
	Sul bersaglio
	Sconosciuto*
	Batteria del collare scarica
	Connessione del collare interrotta
	Ricezione GPS del collare interrotta

\*L'icona di stato Sconosciuto indica che il collare non sta ricevendo il segnale satellitare e che il dispositivo portatile non è in grado di determinare la posizione del cane.

## Visualizzazione dei cani sulla mappa

- 1 Durante la visualizzazione della mappa, selezionare un punto qualsiasi sulla mappa.

- 2 Selezionare .

Il dispositivo esegue lo zoom per mostrare tutti i cani sulla schermata.

## Impostazioni per il tracciamento cani

Selezionare **Cani** > .

**Dog Labels:** consente di impostare le etichette da visualizzare vicino alla posizione del cane sulla mappa.

**Dog Label Size:** consente di impostare le dimensioni delle etichette dei cani sulla mappa.

**Dimensioni icona cane:** consente di impostare le dimensioni delle icone dei cani sulla mappa.

**Traccia cane mappa:** mostra la cronologia dei tracciamenti dei cani sulla mappa.

**Audible Dog Alerts:** attiva un avviso audio relativo alle modifiche dello stato del cane.

**Cancella tracce dei cani:** cancella i registri di tracciamento cani.

**Annulla associazione:** annulla l'associazione al dispositivo di tracciamento cinofilo.

## Funzioni e avvisi per la sicurezza del conducente

### ATTENZIONE

Gli avvisi al conducente e l'indicazione del limite di velocità vengono forniti esclusivamente a titolo informativo e non sollevano il conducente dalla responsabilità di rispettare tutti i segnali relativi ai limiti di velocità e di usare il buon senso in tutte le condizioni di guida. Garmin non è responsabile di eventuali contravvenzioni o citazioni ricevute per violazione del codice stradale o mancato rispetto della segnaletica stradale.

Il dispositivo fornisce funzioni che promuovono uno stile di guida più sicuro ed efficace, anche se si percorrono strade conosciute. Il dispositivo riproduce toni audio o messaggi e visualizza informazioni per ciascun avviso. È possibile attivare o disattivare l'audio per alcuni tipi di avvisi al conducente. Alcuni avvisi non sono disponibili in tutte le aree.

**Scuole:** il dispositivo riproduce un segnale acustico e visualizza il limite di velocità (se disponibile) nei pressi di una scuola o di un'area con edifici scolastici.

**Limite di velocità superato:** il dispositivo mostra un bordo rosso sull'icona del limite di velocità quando si supera il limite di velocità stabilito per la strada corrente.

**Limite di velocità ridotto:** il dispositivo riproduce un segnale acustico e visualizza il limite di velocità sul percorso, in modo da poter adeguare opportunamente la velocità.

**Contromano su una strada a senso unico:** il dispositivo riproduce un messaggio e visualizza un avviso a schermo intero se si percorre contromano una strada a senso unico. I margini dello schermo vengono visualizzati in rosso e un avviso viene mostrato sulla parte superiore dello schermo finché non si lascia la strada a senso unico o si inverte il senso di marcia.

**Passaggio a livello:** il dispositivo mostra la distanza a un passaggio a livello sul percorso.

**Attraversamento animali:** il dispositivo riproduce un segnale acustico per indicare un'area di attraversamento animali sul percorso.

**Avvisi confine nazionale:** il dispositivo avvisa quando si attraversano i confini internazionali.

**Curve:** il dispositivo riproduce un segnale acustico per indicare una curva lungo il percorso.

**Rallentamento:** il dispositivo riproduce un segnale acustico per indicare un rallentamento quando ci si avvicina ad esso a velocità sostenuta. Il dispositivo deve ricevere i dati infotraffico per utilizzare questa funzione ([Traffico, pagina 28](#)).

**Cantiere:** il dispositivo riproduce un segnale acustico e visualizza un messaggio quando ci si avvicina a un cantiere.

**Chiusura corsia:** il dispositivo riproduce un segnale acustico e visualizza un messaggio quando ci si avvicina a una corsia chiusa.

**Pianificazione delle soste:** il dispositivo riproduce un segnale acustico e suggerisce al conducente di fermarsi per una pausa se quest'ultimo è alla guida da molto tempo.

**Allarmi di Prossimità:** il dispositivo avvisa quando ci si trova in prossimità di punti di interesse personali o zone semafori controllati.

## Attivazione o disattivazione di avvisi al conducente

È possibile attivare o disattivare diversi tipi di avvisi al conducente.

- 1 Selezionare  > **Assistenza alla guida** > **Avvisi al conducente**.
- 2 Selezionare o deselezionare la casella di controllo accanto a ciascun avviso.

## Zona semafori controllati e autovelox

### AVVISO

Garmin non è responsabile della precisione o delle conseguenze dell'utilizzo di un database di autovelox o di telecamere semaforiche.

**NOTA:** questa funzione non è disponibile in alcune aree o per alcuni modelli del prodotto.

In alcune aree e per alcuni modelli sono disponibili informazioni relative ai semafori controllati e agli autovelox. Il dispositivo invia un avviso quando ci si avvicina a un autovelox o a un semaforo controllato.

- In alcune aree, il dispositivo può ricevere i dati delle telecamere semaforiche e degli autovelox se connesso a uno smartphone con l'app Garmin Drive in esecuzione.
- È possibile utilizzare il software Garmin Express™ ([garmin.com/express](http://garmin.com/express)) per aggiornare il database delle telecamere memorizzato sul dispositivo. Il dispositivo deve essere aggiornato di frequente per poter disporre delle informazioni relative agli autovelox più affidabili.

## Ricerca e salvataggio di posizioni

Le mappe caricate sul dispositivo includono posizioni quali ad esempio ristoranti, alberghi, servizi auto e informazioni dettagliate sulle strade. Il menu Dove si va? consente di trovare la destinazione fornendo diversi metodi per sfogliare, cercare e salvare queste informazioni.

Nel menu principale, selezionare Dove si va?.

- Per cercare rapidamente tutte le posizioni sul dispositivo, selezionare  **Cerca** (*Ricerca di una posizione tramite la barra di ricerca, pagina 10*).
- Per raggiungere la posizione di casa, selezionare **Vai a CASA** (*Come raggiungere la posizione Casa, pagina 16*).
- Per trovare un indirizzo, selezionare **Indirizzo** (*Ricerca di un indirizzo, pagina 10*).
- Per sfogliare o cercare punti di interesse precaricati in base alla categoria, selezionare **Categorie** (*Ricerca di una posizione per categoria, pagina 13*).
- Per cercare vicino a un'altra città o area, selezionare l'area di ricerca corrente e una nuova area di ricerca (*Modifica dell'area di ricerca, pagina 12*).
- Per visualizzare e modificare le posizioni salvate, selezionare **Salvati** (*Salvataggio delle posizioni, pagina 15*).
- Per visualizzare le posizioni selezionate di recente dai risultati di ricerca, selezionare **Recenti** (*Visualizzazione delle ultime posizioni trovate, pagina 14*).
- Per sfogliare e cercare punti d'interesse Foursquare®, selezionare **Foursquare**.
- Per sfogliare e cercare valutazioni dei viaggiatori Tripadvisor®, selezionare **Tripadvisor** (*Tripadvisor, pagina 12*).
- Per raggiungere un incrocio specifico, selezionare **Incroci** (*Ricerca di incroci, pagina 13*).
- Per navigare verso coordinate geografiche specifiche, selezionare **Coordinate** (*Ricerca di una posizione mediante le coordinate, pagina 13*).

## Ricerca di una posizione tramite la barra di ricerca

È possibile utilizzare la barra di ricerca per cercare posizioni, immettendo una categoria, un marchio, un indirizzo o il nome di una città.

- 1 Selezionare **Dove si va?**.
- 2 Selezionare **Cerca** nella barra di ricerca.
- 3 Immettere il termine di ricerca parziale o completo.  
I termini di ricerca suggeriti vengono visualizzati sotto la barra di ricerca.
- 4 Selezionare un'opzione:
  - Per cercare un tipo di azienda, immettere un nome di categoria (ad esempio "cinema").
  - Per cercare un'azienda per nome, immettere il nome parziale o completo.
  - Per cercare un indirizzo nelle vicinanze, immettere la via e il numero civico.
  - Per cercare un indirizzo in un'altra città, immettere la via, il numero civico, la città e lo Stato.
  - Per cercare una città, immettere la città e lo Stato.
  - Per cercare le coordinate, immettere le coordinate di latitudine e longitudine.
- 5 Selezionare un'opzione:
  - Per eseguire una ricerca tramite un termine di ricerca suggerito, selezionare il termine.
  - Per eseguire una ricerca tramite il testo immesso, selezionare .
- 6 Se necessario, selezionare una posizione.

## Ricerca di un indirizzo

**NOTA:** l'ordine dei passaggi potrebbe essere diverso a seconda dei dati mappa caricati sul dispositivo.

- 1 Selezionare **Dove si va?**.
- 2 Se necessario, selezionare l'area di ricerca corrente per cercare vicino a un'altra città o area.
- 3 Selezionare **Indirizzo**.
- 4 Seguire le istruzioni visualizzate per immettere le informazioni relative all'indirizzo.
- 5 Selezionare l'indirizzo.

## Risultati della ricerca di posizioni

I risultati della ricerca vengono visualizzati in ordine di vicinanza. Ogni posizione numerata viene visualizzata anche sulla mappa. Scorrere verso il basso per visualizzare altri risultati.

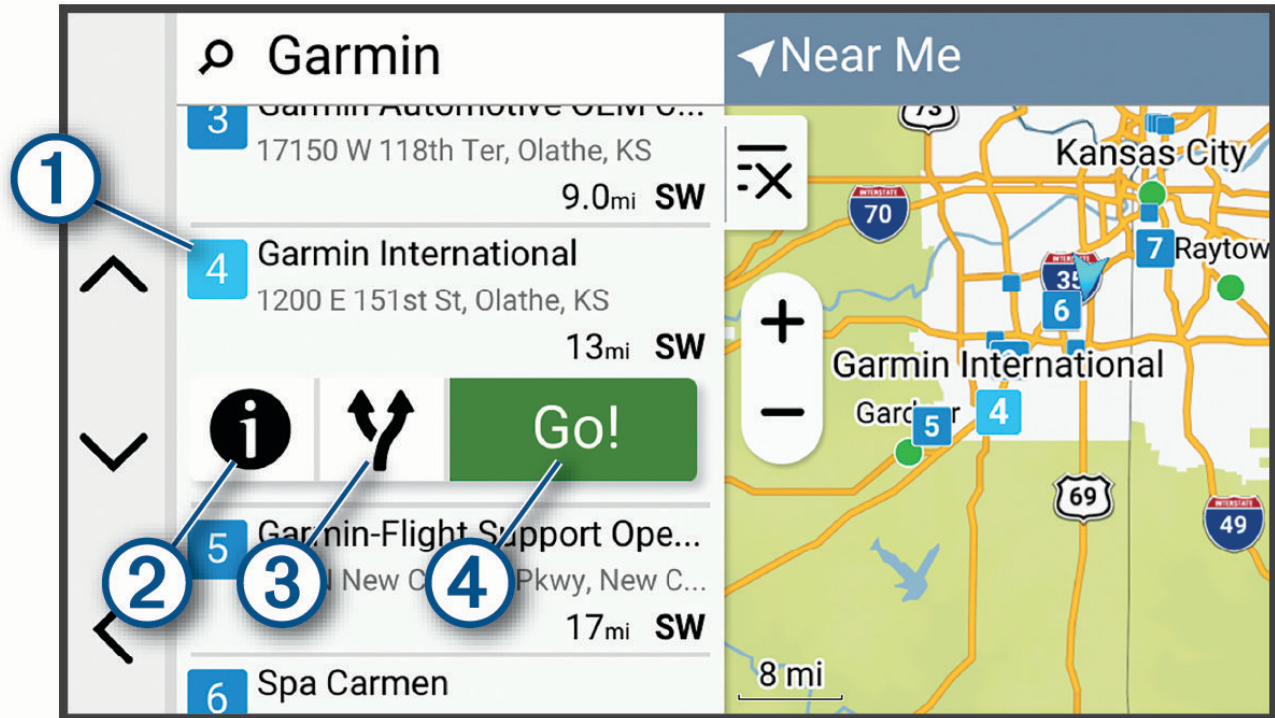

①	Selezionare una posizione per visualizzare il menu delle opzioni.
② <b>i</b>	Selezionare per ottenere informazioni dettagliate sulla posizione.
③ <b>Y</b>	Selezionare per visualizzare percorsi alternativi verso la posizione.
④ <b>Vail</b>	Selezionare per avviare la navigazione verso la posizione utilizzando il percorso consigliato.

## Modifica dell'area di ricerca

Per impostazione predefinita, il dispositivo esegue la ricerca di luoghi vicino alla posizione corrente. È anche possibile cercare in altre aree, ad esempio vicino alla destinazione, a un'altra città o lungo il percorso attivo.

- 1 Selezionare **Dove si va?**.
- 2 Selezionare l'area di ricerca corrente ①.

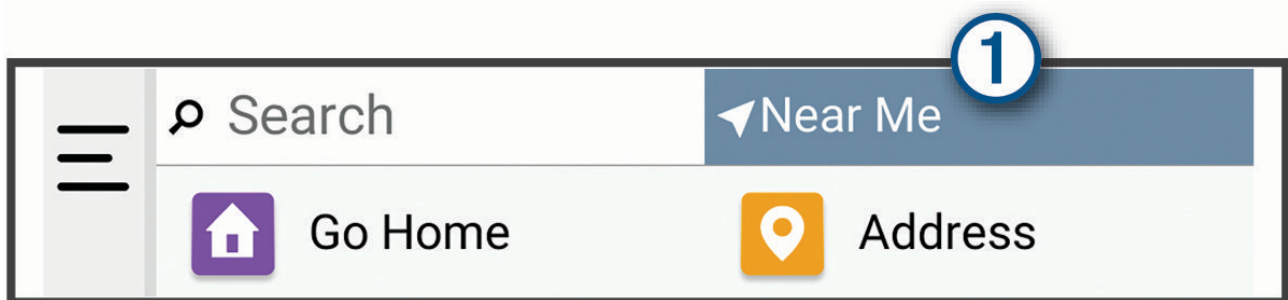

- 3 Selezionare un'area di ricerca.
- 4 Se necessario, seguire le istruzioni visualizzate per selezionare una posizione specifica.

L'area di ricerca corrente viene visualizzata nella parte superiore della schermata. Quando si cerca una posizione utilizzando una delle opzioni del menu Dove si va?, il dispositivo suggerisce prima le posizioni vicino a questa area.

## Punti di Interesse

### AVVISO

L'utente è tenuto a conoscere e rispettare eventuali norme, regolamenti e leggi in vigore, applicabili a campeggi e punti di interesse.

Un punto di interesse è un luogo ritenuto utile o interessante per l'utente. I punti di interesse sono ordinati in base alla categoria e possono includere destinazioni di viaggio popolari, ad esempio stazioni di rifornimento, ristoranti, alberghi e luoghi di intrattenimento.

## Tripadvisor

### AVVISO

Garmin non è responsabile dell'accuratezza o della puntualità delle informazioni Tripadvisor.

L'utente è tenuto a conoscere e rispettare eventuali norme, regolamenti e leggi in vigore, applicabili a campeggi e punti di interesse.

Il dispositivo include le valutazioni dei viaggiatori Tripadvisor. Le valutazioni Tripadvisor appaiono automaticamente nell'elenco dei risultati di ricerca per ristoranti, hotel e attrazioni. È anche possibile cercare punti di interesse Tripadvisor nelle vicinanze e ordinarli in base alla distanza o alla popolarità.

## Ricerca dei punti di interesse Tripadvisor

- 1 Selezionare **Dove si va? > Tripadvisor**.
- 2 Selezionare una categoria.
- 3 Se necessario, selezionare una sottocategoria.  
Viene visualizzato un elenco di punti di interesse Tripadvisor più vicini in tale categoria.
- 4 Selezionare **Ordina risultati** per filtrare i punti di interesse visualizzati per distanza o popolarità (opzionale).
- 5 Selezionare  e inserire un termine di ricerca (opzionale).

## Foursquare

### AVVISO

Garmin non è responsabile dell'accuratezza o della puntualità delle informazioni fornite da Foursquare.

L'utente è tenuto a conoscere e rispettare eventuali norme, regolamenti e leggi in vigore, applicabili a campeggi e punti di interesse.

Foursquare è una rete social basata sulla posizione. Il dispositivo include milioni di punti di interesse Foursquare precaricati, che sono indicati dal logo Foursquare nei risultati di ricerca delle posizioni.

### Ricerca di Punti di Interesse Foursquare

È possibile cercare punti di interesse Foursquare caricati sul dispositivo.

Selezionare **Dove si va? > Foursquare**.

### Visualizzazione dei dettagli sulla posizione Foursquare

È possibile visualizzare le informazioni sulla posizione Foursquare e le valutazioni degli utenti.

- 1 Nei risultati di ricerca della posizione, selezionare un punto di interesse Foursquare.
- 2 Selezionare .

### Ricerca di una posizione per categoria

- 1 Selezionare **Dove si va?**.
- 2 Selezionare una categoria o scegliere **Categorie**.
- 3 Se necessario, selezionare una sottocategoria.
- 4 Selezionare una posizione.

## Parcheggi

### Trovare un parcheggio vicino alla posizione corrente

- 1 Selezionare **Dove si va? > Categorie > Parc..**
- 2 Selezionare la posizione di un parcheggio.
- 3 Selezionare **Vai!**.

### Strumenti di ricerca

Gli strumenti di ricerca consentono di cercare tipi specifici di posizioni rispondendo alle istruzioni visualizzate.

### Ricerca di incroci

È possibile cercare un'intersezione o un incrocio tra due strade, autostrade o altre strade.

- 1 Selezionare **Dove si va? > Incroci**.
- 2 Seguire le istruzioni visualizzate per immettere le informazioni relative alle vie.
- 3 Selezionare l'incrocio.

### Ricerca di una posizione mediante le coordinate

È possibile cercare una posizione mediante le coordinate di latitudine e longitudine.

- 1 Selezionare **Dove si va? > Coordinate**.
- 2 Se necessario, selezionare  e cambiare il formato o il datum delle coordinate.
- 3 Selezionare **Coordinate**.
- 4 Inserire le coordinate di latitudine e longitudine, quindi selezionare **Fatto**.
- 5 Selezionare un'opzione:
  - Per salvare le coordinate come posizione, selezionare **Salva**.
  - Per avviare un percorso verso le coordinate, selezionare **Vai!**.

## Visualizzazione delle ultime posizioni trovate

Il dispositivo memorizza una cronologia delle ultime 50 posizioni trovate.

Selezionare **Dove si va? > Recenti**.

## Cancellazione dell'elenco delle ultime posizioni trovate

Selezionare **Dove si va? > Recenti >  > Cancella > Sì**.

## Visualizzazione delle informazioni relative alla posizione corrente

È possibile utilizzare la pagina Dove sono? per visualizzare le informazioni relative alla posizione corrente. Questa funzione può essere utile per fornire informazioni sulla propria posizione corrente ai servizi di emergenza.

Nella mappa, selezionare il veicolo.

## Ricerca di servizi di emergenza e stazioni di rifornimento

È possibile utilizzare la pagina Dove sono? per trovare ospedali, stazioni di polizia e stazioni di rifornimento nelle vicinanze.

1 Nella mappa, selezionare il veicolo.

2 Selezionare **Ospedali, Stazioni di polizia o Carburante**.

Viene visualizzato un elenco di posizioni per il servizio selezionato, con le posizioni più vicine nella parte superiore.

3 Selezionare una posizione.

4 Selezionare un'opzione:

- Per raggiungere la posizione, selezionare **Vai!**
- Per visualizzare il numero di telefono e altri dettagli sulla posizione, selezionare ****.

## Come fornire indicazioni per raggiungere la posizione corrente

Per fornire a un altro utente le indicazioni per raggiungere la posizione corrente, il dispositivo può fornire un elenco di indicazioni.

1 Nella mappa, selezionare il veicolo.

2 Selezionare ** > Come raggiungermi**.

3 Selezionare una posizione di partenza.

4 Scegliere **Selez..**

## Aggiunta di un collegamento

È possibile aggiungere collegamenti al menu Dove si va?. Un collegamento può indicare una posizione, una categoria o uno strumento di ricerca.

Il menu Dove si va? può contenere fino a 36 icone di collegamento.

1 Selezionare **Dove si va? > Aggiungi collegamento**.

2 Selezionare un elemento.

## Rimozione di un collegamento

1 Selezionare **Dove si va? >  > Rimuovi collegamenti**.

2 Selezionare un collegamento da rimuovere.

3 Selezionare nuovamente il collegamento per confermarlo.

4 Selezionare **Fatto**.

## Salvataggio delle posizioni

### Salvataggio di una posizione

- 1 Cercare una posizione (*Ricerca e salvataggio di posizioni, pagina 9*).
- 2 Selezionare una posizione dall'elenco dei risultati della ricerca.
- 3 Selezionare **i** > **Salva**.
- 4 Se necessario, selezionare **Nome** per modificare il nome della posizione.
- 5 Selezionare **Salva**.

### Salvataggio della posizione corrente

- 1 Nella mappa, toccare l'icona del veicolo.
- 2 Selezionare **Salva**.
- 3 Inserire un nome e selezionare **Fatto**.

### Modifica di una posizione salvata

- 1 Selezionare **Dove si va?** > **Salvati**.
- 2 Se necessario, selezionare una categoria.
- 3 Selezionare una posizione.
- 4 Selezionare **Modifica**.
- 5 Selezionare un'opzione:
  - Selezionare **Nome**.
  - Selezionare **Simbolo mappa** per modificare il simbolo utilizzato per contrassegnare la posizione salvata sulla mappa.
  - Selezionare **Raccolte** per aggiungere o rimuovere la posizione dalle categorie di raccolta salvate.
  - Selezionare **Coordinate** per modificare le coordinate GPS per la posizione.
- 6 Modificare le informazioni.
- 7 Selezionare **Fatto**.

### Eliminazione di una posizione salvata

**NOTA:** le posizioni eliminate non possono più essere recuperate.

- 1 Selezionare **Dove si va?** > **Salvati**.
- 2 Selezionare un waypoint.
- 3 Selezionare **Modifica** > **Elimina** > **Sì**.

## Navigazione verso la destinazione

### Percorsi

Un percorso è un itinerario che, partendo dalla posizione corrente, arriva a una o più destinazioni.

- Il dispositivo calcola il percorso consigliato verso la destinazione in base alle preferenze dell'utente, inclusa la modalità di calcolo del percorso (*Modifica della modalità di calcolo del percorso, pagina 20*) e gli elementi da evitare (*Come evitare ritardi, pedaggi e aree, pagina 20*).
- È possibile avviare rapidamente la navigazione verso la destinazione utilizzando il percorso consigliato oppure è possibile selezionare un percorso alternativo (*Avvio di un percorso, pagina 16*).
- Se vi sono strade specifiche che si desidera utilizzare o evitare, è possibile personalizzare il percorso affinché tali strade vengano utilizzate o evitate (*Devviare il percorso, pagina 19*).
- È possibile aggiungere ad un percorso uno o più punti di passaggio intermedi (*Aggiunta di una posizione al percorso, pagina 19*).

## Avvio di un percorso

- 1 Selezionare **Dove si va?** e cercare una posizione (*Ricerca e salvataggio di posizioni, pagina 9*).
- 2 Selezionare una posizione.
- 3 Selezionare un'opzione:
  - Per avviare la navigazione utilizzando il percorso consigliato, selezionare **Vai!**.
  - Per scegliere un percorso alternativo, selezionare **Y**, quindi scegliere un percorso. I percorsi alternativi vengono visualizzati a destra della mappa.
  - Per modificare il percorso, selezionare **Y** > **Modifica percorso** e aggiungere punti di deviazione al percorso (*Deviare il percorso, pagina 19*).

Il dispositivo calcola un percorso verso la posizione e fornisce indicazioni utilizzando i comandi vocali e le informazioni sulla mappa (*Percorso sulla mappa, pagina 16*). Per alcuni secondi, a lato della mappa, viene visualizzata un'anteprima delle strade principali presenti nel percorso.

Per aggiungere dei punti di passaggio intermedi, è possibile aggiungere le relative posizioni sul percorso (*Aggiunta di una posizione al percorso, pagina 19*).

## Avvio di un percorso utilizzando la mappa

È possibile avviare un percorso selezionando una posizione dalla mappa.

- 1 Selezionare **Mappa**.
- 2 Trascinare e ingrandire la mappa per visualizzare l'area di ricerca.
- 3 Selezionare un'opzione:
  - Selezionare un indicatore di posizione.
  - Selezionare un punto, ad esempio una strada, un incrocio o la posizione di un indirizzo.
- 4 Selezionare **Vai!**.

## Come raggiungere la posizione Casa

La prima volta che si avvia il percorso verso casa, il dispositivo chiede di inserire una posizione che identifichi la propria abitazione.

- 1 Selezionare **Dove si va?** > **Vai a CASA**.
- 2 Se necessario, immettere la posizione Casa.

## Modifica della posizione Casa

- 1 Selezionare **Dove si va?** > **≡** > **Imposta posizione CASA**.
- 2 Immettere la posizione Casa.

## Percorso sulla mappa

Durante il viaggio, il dispositivo fornisce indicazioni per raggiungere la destinazione utilizzando i comandi vocali e le informazioni sulla mappa. Le indicazioni relative alla svolta o all'uscita successiva o altre azioni vengono visualizzate nella parte superiore della mappa.

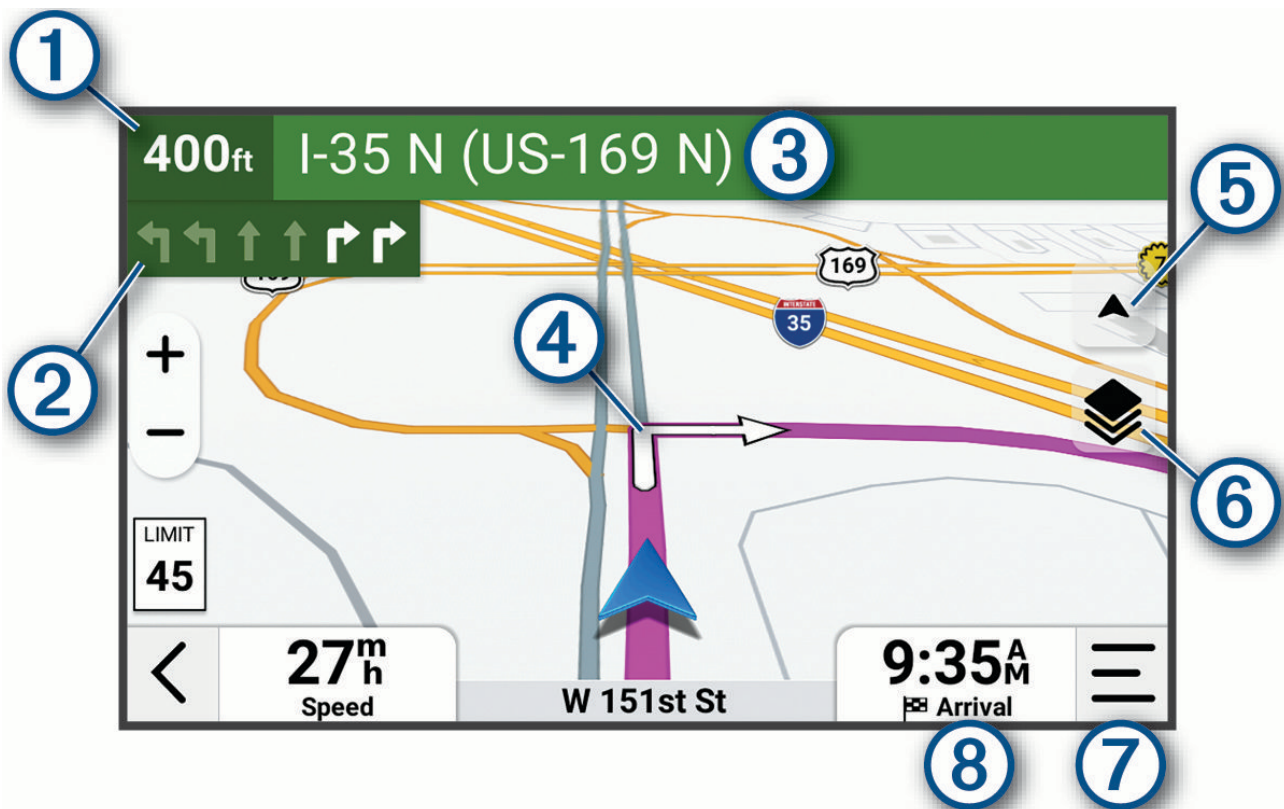

①	Distanza dalla svolta successiva.
②	Svolta successiva nel percorso. Indica la svolta successiva e la corsia corretta da mantenere, laddove disponibile.
③	Il nome della strada o dell'uscita associata alla svolta successiva.
④	Percorso evidenziato sulla mappa.
⑤	Prospettiva mappa. Consente di modificare la prospettiva della mappa tra traccia in alto, nord in alto e 3-D.
⑥	Livelli della mappa. Consente di aggiungere livelli mappa come elementi topografici e immagini BirdsEye alla modalità Mappa.
⑦	Strumenti mappa. È possibile selezionare gli strumenti per mostrare ulteriori informazioni sul percorso e i dintorni.
⑧	Campo dati <b>SUGGERIMENTO:</b> toccare questo campo per modificare le informazioni visualizzate ( <i>Modifica dei campi dati della mappa</i> , pagina 24).

## Visualizzazione di svolte e indicazioni

Durante la navigazione di un percorso, è possibile visualizzare le svolte, i cambi di corsia o altre indicazioni relative al percorso.

1 Nella mappa, selezionare un'opzione:

- Per visualizzare le svolte e le indicazioni durante la navigazione, selezionare  > **Svolte**.  
Lo strumento mappa visualizza le successive svolte o indicazioni accanto alla mappa. L'elenco si aggiorna automaticamente durante la navigazione del percorso.
- Per visualizzare l'elenco completo di svolte e indicazioni per l'intero percorso, selezionare la barra di testo sulla parte superiore della mappa.

2 Selezionare una svolta o un'indicazione (opzionale).

Vengono visualizzate le informazioni dettagliate. Se disponibile, viene visualizzata un'immagine dello svincolo per gli svincoli sulle strade principali.



## Visualizzazione dell'intero percorso sulla mappa

1 Mentre si segue un percorso, selezionare un punto qualsiasi sulla mappa.

2 Selezionare .

## Arrivo a destinazione

Quando ci si avvicina alla destinazione, il dispositivo fornisce informazioni per completare il percorso.

-  indica la posizione della destinazione sulla mappa e un'indicazione vocale annuncia che si sta per raggiungerla.
- Quando si arriva a destinazione, il dispositivo termina automaticamente il percorso. Se il dispositivo non rileva automaticamente l'arrivo, è possibile selezionare  > **Stop** per terminare il percorso.

## Parcheggiare vicino alla destinazione

### AVVISO

Questa funzione viene fornita al solo scopo informativo. L'utente è responsabile di garantire che il parcheggio avvenga in conformità alla segnaletica e a tutte le leggi, normative o norme applicabili che possono essere valide per il parcheggio desiderato.

Il dispositivo può aiutare a trovare un parcheggio vicino alla destinazione. Quando ci si avvicina ad alcune destinazioni, il dispositivo suggerisce automaticamente aree di parcheggio.

1 Selezionare un'opzione:

- Quando il dispositivo suggerisce di parcheggiare, selezionare **Maggiore** per visualizzare tutte le aree di parcheggio suggerite.  
**NOTA:** quando si seleziona un'area di parcheggio suggerita, il dispositivo aggiorna automaticamente il percorso.
- Se il dispositivo non suggerisce posizioni per il parcheggio, selezionare **Dove si va? > Categorie > Parc.** e selezionare **Vicino a Destinazione** per l'area di ricerca.

2 Selezionare una posizione di parcheggio, quindi selezionare **Vai!**.

Il dispositivo fornirà indicazioni per raggiungere l'area di parcheggio.

## Modifica del percorso attivo

### Aggiunta di una posizione al percorso

Prima di poter aggiungere una posizione al percorso, è necessario avviare la navigazione di un percorso ([Avvio di un percorso, pagina 16](#)).

È possibile aggiungere posizioni a metà o alla fine del percorso. Ad esempio, è possibile aggiungere una stazione di rifornimento come destinazione successiva nel percorso.

**SUGGERIMENTO:** per creare percorsi complessi con diverse destinazioni o soste programmate, è possibile utilizzare la funzione di pianificazione percorsi per pianificare, programmare e salvare un percorso ([Programmazione di un percorso, pagina 29](#)).

- 1 Nella mappa, selezionare > **Dove si va?**.
- 2 Cercare una posizione ([Ricerca e salvataggio di posizioni, pagina 9](#)).
- 3 Selezionare una posizione.
- 4 Selezionare **Vai!**.
- 5 Selezionare un'opzione:
  - per aggiungere la posizione come destinazione successiva nel percorso, selezionare **Aggiungi come sosta successiva**;
  - per aggiungere la posizione alla fine del percorso, selezionare **Aggiungi come ultima sosta**;
  - per aggiungere la posizione e modificare l'ordine delle destinazioni sul percorso, selezionare **Agg. a percorso attivo**.

Il dispositivo ricalcola il percorso per includere la posizione aggiunta e fornisce indicazioni per raggiungere le destinazioni nell'ordine stabilito.

### Deviare il percorso

Prima di poter deviare il percorso, è necessario avviarlo ([Avvio di un percorso, pagina 16](#)).

È possibile deviare manualmente il percorso per modificarne il tracciato. Ciò consente di indirizzare il percorso in modo che utilizzi una strada specifica oppure che passi da una determinata area senza aggiungere una destinazione al percorso.

- 1 Dalla mappa, selezionare > **Modifica percorso > Agg. deviaz..**  
Il dispositivo entra in modalità di deviazione del percorso.
- 2 Selezionare una posizione della mappa per impostare un punto di transito.  
**SUGGERIMENTO:** è possibile selezionare per ingrandire la mappa e selezionare una posizione più precisa.
- 3 Se necessario, selezionare un'opzione:
  - Per aggiungere altri punti di deviazione al percorso, selezionare altre posizioni sulla mappa.
  - Per rimuovere un punto di deviazione, selezionare il punto, quindi selezionare .
- 4 Selezionare .

### Come effettuare una deviazione

È possibile effettuare una deviazione sulla base di una distanza oppure indicando strade specifiche lungo il percorso. Questa opzione è utile quando si incontrano cantieri, strade chiuse o strade non praticabili.

- 1 Dalla mappa, selezionare > **Modifica percorso**.
- 2 Selezionare un'opzione:
  - Per deviare il percorso per una distanza specifica, selezionare **Deviazione in base alla distanza**.
  - Per aggirare una strada specifica sul percorso, selezionare **Deviazione in base alla strada**.

## Modifica della modalità di calcolo del percorso

- 1 Selezionare  > **Navigazione** > **Modalità di calcolo**.
- 2 Selezionare un'opzione:
  - Selezionare **Minor tempo** per calcolare percorsi che implicano un minor tempo di guida pur corrispondendo a distanze più lunghe.
  - Selezionare **Linea retta** per calcolare percorsi diretti verso la destinazione, in linea retta.

## Interruzione del percorso

Dalla mappa, selezionare  > **Stop**.

## Uso dei percorsi suggeriti

Per utilizzare questa funzione, è necessario salvare almeno una posizione e attivare la funzione della cronologia di viaggio (*Impostazioni del dispositivo e di privacy, pagina 40*).

Con la funzione myTrends™, il dispositivo prevede la destinazione in base alla cronologia di viaggio, al giorno della settimana e all'ora del giorno. Dopo che una posizione salvata è stata raggiunta più volte, è possibile che venga visualizzata sulla barra di navigazione della mappa, insieme al tempo di viaggio previsto e ai dati infotraffico.

Selezionare la barra di navigazione per visualizzare un percorso suggerito verso la posizione.

## Come evitare ritardi, pedaggi e aree

### AVVISO

Garmin non è responsabile dell'accuratezza o della tempestività delle informazioni relative al traffico, alle aree a pedaggio o ad altre potenziali aree da evitare.

## Come evitare i ritardi dovuti al traffico sul percorso

Prima di poter evitare i ritardi dovuti al traffico, è necessario ricevere dati infotraffico (*Ricezione dei dati infotraffico tramite lo smartphone, pagina 29*).

Per impostazione predefinita, il dispositivo ottimizza il percorso per evitare automaticamente i ritardi dovuti al traffico. Se questa opzione è stata disattivata nelle impostazioni del traffico (*Impostazioni del traffico, pagina 39*), è possibile visualizzare ed evitare manualmente i ritardi dovuti al traffico.

- 1 Durante la navigazione di un percorso, selezionare  > **Traffico**.
- 2 Selezionare **Percorso alternat.**, se disponibile.
- 3 Selezionare **Vai!**.

## Caratteristiche delle strade da evitare

- 1 Selezionare  > **Navigazione** > **Elementi da evitare**.
- 2 Selezionare le caratteristiche delle strade da evitare nei percorsi e selezionare **Salva**.

## Come evitare le zone a traffico limitato

Il dispositivo consente di evitare le zone a traffico limitato o con limitazioni relative alle emissioni che possono applicarsi al veicolo.

- 1 Selezionare  > **Navigazione** > **ZTL ambientali**.
- 2 Selezionare un'opzione:
  - Per ricevere una richiesta di conferma prima di fornire un percorso che include una zona a traffico limitato, selezionare **Chiedi sempre**.
  - Per evitare sempre le zone a traffico limitato, selezionare **Evita**.
  - Per consentire sempre le zone a traffico limitato, selezionare **Consenti**.
- 3 Selezionare **Salva**.

## Elementi da evitare personalizzati

Gli elementi da evitare personalizzati consentono di selezionare aree e sezioni di strade specifiche da evitare. Quando il dispositivo calcola un percorso, evita queste aree e strade a meno non siano le sole disponibili.

### Come evitare una determinata strada



- 1 Selezionare  > **Navigazione** > **Elementi da evitare personalizzati**.
- 2 Se necessario, selezionare **Aggiungi elemento da evitare**.
- 3 Selezionare **Aggiungi strada da evitare**.
- 4 Selezionare il punto iniziale della sezione di strada da evitare, quindi selezionare **Successivo**.
- 5 Selezionare il punto finale della sezione di strada, quindi selezionare **Successivo**.
- 6 Selezionare **Fatto**.

### Come evitare una determinata area



- 1 Selezionare  > **Navigazione** > **Elementi da evitare personalizzati**.
- 2 Se necessario, selezionare **Aggiungi elemento da evitare**.
- 3 Selezionare **Aggiungi area da evitare**.
- 4 Selezionare l'angolo in alto a sinistra dell'area da evitare, quindi selezionare **Successivo**.
- 5 Selezionare l'angolo in basso a destra dell'area da evitare, quindi selezionare **Successivo**.  
L'area selezionata viene ombreggiata sulla mappa.
- 6 Selezionare **Fatto**.

### Disattivazione di un elemento da evitare personalizzato

È possibile disattivare un elemento da evitare personalizzato senza eliminarlo.





- 1 Selezionare  > **Navigazione** > **Elementi da evitare personalizzati**.
- 2 Selezionare un elemento da evitare.
- 3 Selezionare  > **Disattiva**.

### Eliminazione degli elementi da evitare personalizzati

- 1 Selezionare  > **Navigazione** > **Elementi da evitare personalizzati** > .
- 2 Selezionare un'opzione:
  - Per eliminare tutti gli elementi da evitare personalizzati, selezionare **Seleziona tutto** > **Elimina**.
  - Per eliminare un solo elemento da evitare personalizzato, selezionarlo, quindi scegliere **Elimina**.

## Uso della mappa

È possibile utilizzare la mappa per seguire un percorso ([Percorso sulla mappa, pagina 16](#)) oppure per visualizzare una mappa dell'ambiente circostante in mancanza di un percorso attivo.

- 1 Selezionare **Mappa**.
- 2 Selezionare un punto qualsiasi della mappa.
- 3 Selezionare un'opzione:
  - Trascinare la mappa per spostarsi a sinistra, a destra, in alto o in basso.
  - Per aggiungere o rimuovere livelli mappa come immagini topografiche e immagini BirdsEye, selezionare .
  - Per ingrandire o ridurre l'immagine, selezionare  o .
  - Per passare tra Nord in alto, viste 2-D e viste 3-D, selezionare .
  - Per aprire la funzione di pianificazione del percorso, selezionare  ([Pianificazione percorsi, pagina 29](#)).
  - Per avviare un percorso, selezionare una posizione sulla mappa, quindi selezionare **Vai!** ([Avvio di un percorso utilizzando la mappa, pagina 16](#)).

## Strumenti mappa

Gli strumenti mappa forniscono accesso rapido alle informazioni e alle funzioni del dispositivo durante la visualizzazione della mappa. Quando si attiva uno strumento mappa, questo viene visualizzato in un pannello sul bordo della mappa.

**Stop:** consente di interrompere la navigazione del percorso attivo.

**Modifica percorso:** consente di effettuare una deviazione o di saltare posizioni nel percorso (*Modifica del percorso attivo*, pagina 19).

**Disatt. audio navig.:** consente di disattivare l'audio del dispositivo.

**Città sul percorso:** mostra le città e i servizi sul percorso attivo o su un tragitto autostradale (*Città sul percorso*, pagina 23).

**Luoghi sul percorso:** mostra le posizioni successive sul percorso o sulla strada di percorrenza (*Luoghi sul percorso*, pagina 22).

**Traffico:** mostra le condizioni del traffico sul percorso o nell'area in cui ci si trova (*Visualizzazione del traffico sul percorso*, pagina 24). Questa funzione non è disponibile in tutte le aree o per tutti i modelli di dispositivo.

**Dati di viaggio:** mostra dati di viaggio personalizzabili, ad esempio i dati sulla velocità o sul chilometraggio (*Visualizzazione dei dati di viaggio sulla mappa*, pagina 23).

**Svolte:** mostra un elenco delle svolte successive sul percorso (*Visualizzazione di svolte e indicazioni*, pagina 18).

**Smartphone:** visualizza un elenco di chiamate recenti dal telefono connesso, nonché un elenco di opzioni disponibili durante una chiamata (*Uso delle opzioni disponibili durante la chiamata*, pagina 27).



**Meteo:** mostra le condizioni meteo dell'area in cui ci si trova.

**Segnala autovelox:** consente di segnalare un autovelox o una zona semafori controllati. Questo strumento è disponibile solo quando sul dispositivo sono presenti dati su autovelox o telecamere semaforiche e si dispone di una connessione attiva all'app Garmin Drive.

**Controlli musica:** mostra i controlli multimediali e le informazioni sui supporti.





**Smart Notification:** visualizza le Smart Notification recenti dal telefono collegato (*Smart Notification*, pagina 26).

## Visualizzazione di uno strumento mappa

- 1 Dalla mappa, selezionare .
- 2 Selezionare uno strumento mappa.  
Lo strumento mappa viene visualizzato in un pannello sul bordo della mappa.
- 3 Dopo aver utilizzato lo strumento mappa, selezionare .

## Modifica dei pulsanti di scelta rapida della mappa

È possibile modificare i pulsanti di scelta rapida mostrati sul bordo della mappa.

- 1 Sulla mappa, selezionare  > .
- 2 Selezionare un'opzione:
  - Per rimuovere un pulsante di scelta rapida, selezionare .
  - Per sostituire un pulsante di scelta rapida, selezionare , poi scegliere quello da mostrare.
- 3 Selezionare **Salva**.

## Luoghi sul percorso

Lo strumento Luoghi sul percorso fornisce informazioni sui punti di interesse presenti lungo il percorso attivo. È possibile visualizzare i punti di interesse sul percorso in base alla categoria, ad esempio ristoranti, stazioni di rifornimento o aree di sosta.

È possibile personalizzare le categorie da mostrare attraverso lo strumento Luoghi sul percorso.

## Visualizzazione delle posizioni sul percorso

1 Dalla mappa, selezionare  > **Luoghi sul percorso**.

Durante la guida, lo strumento mappa mostra la posizione successiva sulla strada o sul percorso.

2 Selezionare un'opzione:

- Se lo strumento mappa mostra le categorie, selezionare una di esse per visualizzare l'elenco delle posizioni presenti in tale categoria.
- Se lo strumento mappa mostra luoghi sul percorso, selezionare un luogo per visualizzare i relativi dettagli o avviare un percorso per raggiungerlo.

## Personalizzazione delle categorie Luoghi sul percorso

È possibile modificare le categorie delle posizioni visualizzate nello strumento Luoghi sul percorso.

1 Sulla mappa, selezionare  > **Luoghi sul percorso**.

2 Selezionare una categoria.

3 Selezionare .

4 Selezionare un'opzione:

- Per spostare una categoria in alto o in basso nell'elenco, selezionare e trascinare la freccia accanto al nome della categoria.
- Selezionare una categoria per cambiarla.
- Per creare una categoria personalizzata, selezionare una categoria, selezionare **Personalizza ricerca e** immettere il nome dell'attività commerciale o della categoria.

5 Selezionare **Salva**.

## Città sul percorso

Durante la guida in autostrada o la navigazione di un percorso che include un'autostrada, lo strumento Città sul percorso fornisce informazioni sulle città presenti nel percorso dell'autostrada. Per ciascuna città, lo strumento mappa mostra la distanza dall'uscita autostradale e i servizi disponibili, in modo analogo alle informazioni mostrate dai segnali stradali presenti in autostrada.

## Visualizzazione delle città e dei servizi alle uscite sul percorso

1 Sulla mappa, selezionare  > **Città sul percorso**.

Durante la guida in autostrada o di un percorso attivo, lo strumento mappa mostra informazioni sulle città e le uscite sul percorso.

2 Selezionare una città.

Il dispositivo mostra un elenco di punti di interesse ubicati nei pressi dell'uscita della città selezionata, ad esempio stazioni di rifornimento, alloggi o ristoranti.

3 Seleziona una posizione, quindi selezionare **Vai!** per avviare la navigazione.

## Informazioni di viaggio

### Visualizzazione dei dati di viaggio sulla mappa

Dalla mappa, selezionare  > **Dati di viaggio**.

### Personalizzazione dei campi relativi ai dati di viaggio

1 Dalla mappa, selezionare  > **Dati di viaggio**.

2 Selezionare un campo relativo ai dati di viaggio.

3 Selezionare un'opzione.

Il nuovo campo dei dati di viaggio viene visualizzato nell'apposito strumento mappa.

## Visualizzazione della cronologia di viaggio

Il dispositivo conserva un record del percorso effettuato.

- 1 Selezionare  > **Mappa** > **Livelli mappa**.
- 2 Selezionare la casella di controllo **Cronologia di viaggio**.

## Reimpostazione delle informazioni di viaggio

- 1 Sulla mappa, selezionare **Velocità**.
- 2 Selezionare  > **Reimposta campi**.
- 3 Selezionare un'opzione:
  - Se non si sta seguendo un percorso, selezionare **Seleziona tutto** per reimpostare tutti i campi dati della prima pagina, eccetto il tachimetro.
  - Selezionare **Reimposta dati totali** per reimpostare i dati del viaggio A e i dati totali.
  - Selezionare **Azzera dati viaggio B** per reimpostare il contachilometri.
  - Toccare **Azzera velocità massima** per reimpostare la velocità massima.

## Visualizzazione del traffico sul percorso

### AVVISO



Garmin non è responsabile dell'accuratezza o della puntualità dei dati Infotraffico.

Per utilizzare questa funzione, è necessario che il dispositivo riceva i dati infotraffico ([Traffico, pagina 28](#)). È possibile visualizzare gli eventi relativi al traffico lungo il percorso o sulla strada che si sta percorrendo.



- 1 Durante la navigazione di un percorso, selezionare  > **Traffico**.  
L'evento relativo al traffico più vicino viene visualizzato in un pannello a destra della mappa.
- 2 Selezionare l'evento relativo al traffico per visualizzare ulteriori dettagli.

## Visualizzazione del traffico sulla mappa

La mappa del traffico visualizza il flusso del traffico con codici a colori e i rallentamenti nelle strade circostanti.

- 1 Nel menu principale, selezionare  > **Traffico**.
- 2 Se necessario, selezionare  > **Legenda** per visualizzare la legenda relativa alla mappa del traffico.

## Ricerca degli eventi relativi al traffico

- 1 Nel menu principale, selezionare  > **Traffico**.
- 2 Selezionare  > **Eventi**.
- 3 Selezionare una voce nell'elenco.
- 4 Se è presente più di un evento, utilizzare le frecce per visualizzare ulteriori eventi.

## Personalizzazione della mappa

### Personalizzazione dei livelli mappa

È possibile personalizzare quali dati visualizzare sulla mappa, ad esempio le mappe topografiche e le Immagini BirdsEye.

- 1 Selezionare  > **Mappa** > **Livelli mappa**.
- 2 Selezionare la casella di controllo accanto a ciascun livello da visualizzare sulla mappa.

### Modifica dei campi dati della mappa

- 1 Nella mappa, selezionare un campo dati.  
**NOTA:** non è possibile personalizzare Velocità.
- 2 Selezionare un tipo di dati da visualizzare.

## Modifica della prospettiva della mappa

- 1 Selezionare  > **Mappa** > **Vista mappa guida**.
- 2 Selezionare un'opzione:
  - Selezionare **Traccia in alto** per visualizzare la mappa in formato bidimensionale (2-D) con la direzione di viaggio orientata verso l'alto.
  - Selezionare **Nord in alto** per visualizzare la mappa in 2-D con il Nord orientato verso l'alto.
  - Selezionare **3-D** per visualizzare la mappa in tre dimensioni.
- 3 Selezionare **Salva**.

## Servizi Live, infotraffico e servizi smartphone

### AVVERTENZA

Non leggere né interagire con le notifiche durante la guida per evitare distrazioni che potrebbero causare un incidente, con conseguenti infortuni gravi o mortali.

L'app Garmin Drive consente al dispositivo di ricevere Smart Notification e informazioni in tempo reale, ad esempio dati infotraffico in tempo reale e informazioni meteo.

**Dati infotraffico in tempo reale:** invia le informazioni sul traffico in tempo reale al dispositivo, specificando incidenti e ritardi, cantieri e strade chiuse ([Traffico, pagina 28](#)).

**Informazioni meteo:** invia previsioni meteo in tempo reale, informazioni sulle condizioni delle strade e dati del radar meteo al dispositivo ([Visualizzare le previsioni meteo, pagina 32](#)).

**Smart Notification:** consente di visualizzare le notifiche e i messaggi del telefono sul dispositivo. Questa funzione non è disponibile per tutte le lingue.

**Chiamata vivavoce:** consente di effettuare e ricevere chiamate utilizzando il dispositivo come vivavoce telefonico. Se la lingua selezionata supporta la funzione di comando vocale, è possibile effettuare le chiamate mediante comandi vocali.

**Invia posizioni al dispositivo:** consente di inviare posizioni dallo smartphone al dispositivo di navigazione.

## Associazione allo smartphone

È possibile associare il dispositivo Garmin DriveTrack allo smartphone e all'app Garmin Drive per attivare funzioni aggiuntive e accedere a informazioni in tempo reale ([Servizi Live, infotraffico e servizi smartphone, pagina 25](#)).

- 1 Dall'app store sullo smartphone, installare la app Garmin Drive.
- 2 Accendere il dispositivo Garmin DriveTrack e posizionare il dispositivo e lo smartphone a una distanza massima di 3 m (10 piedi) l'uno dall'altro.
- 3 Sul telefono, aprire l'app Garmin Drive.
- 4 Attenersi alle istruzioni visualizzate per accedere all'account Garmin e completare il processo di associazione e configurazione.

Viene visualizzata la dashboard della app principale. Una volta associati i dispositivi, questi si connettono automaticamente tra di loro quando sono accesi e in prossimità.

## Raggiungere un indirizzo o una posizione utilizzando l'app Garmin Drive

È possibile utilizzare l'app Garmin Drive per cercare un indirizzo, attività commerciale o punto di interesse e inviarlo al dispositivo Garmin DriveTrack per la navigazione.

**1** Dall'app Garmin Drive, selezionare **Dove si va?**.

**2** Selezionare un'opzione:

- Per cercare un indirizzo nelle vicinanze, immettere la via e il numero civico.
- Per cercare un indirizzo in un'altra città, immettere la via, il numero civico, la città e lo Stato.
- Per cercare un'azienda per nome, immettere il nome parziale o completo.
- Per cercare una città, immettere la città e lo Stato.

Durante la digitazione, vengono visualizzati i suggerimenti sotto al campo di ricerca.

**3** Selezionare un risultato della ricerca suggerito.

La app visualizza la posizione su una mappa.

**4** Selezionare **Invia al dispositivo** per avviare un percorso.

Il dispositivo Garmin DriveTrack avvia la navigazione verso la posizione selezionata e tale posizione viene aggiunta alle ricerche recenti nel menu Dove si va?.

## Smart Notification

Mentre il dispositivo è connesso all'app Garmin Drive, è possibile visualizzare le notifiche dallo smartphone sul dispositivo Garmin DriveTrack, ad esempio SMS, chiamate in arrivo e appuntamenti del calendario.

## Ricezione di notifiche durante la visualizzazione della mappa

### AVVERTENZA

Non leggere né interagire con le notifiche durante la guida per evitare distrazioni che potrebbero causare un incidente, con conseguenti infortuni gravi o mortali.

Per poter utilizzare questa funzione, è necessario connettere il dispositivo a un telefono supportato in cui sia in esecuzione l'app Garmin Drive.

Durante la visualizzazione della mappa, le nuove notifiche vengono visualizzate in uno strumento della mappa ai margini dello schermo. Le notifiche devono essere lette dal passeggero e non dal conducente se quest'ultimo sta guidando.

• Per ignorare una notifica, selezionare **X** oppure attendere la chiusura del messaggio a comparsa. Il messaggio a comparsa si chiude, ma la notifica rimane attiva sul telefono.

• Per visualizzare una notifica, selezionare il testo.

• Per ascoltare la notifica, selezionare **▶**.

Il dispositivo legge la notifica utilizzando la tecnologia di sintesi vocale. Questa funzione non è disponibile per tutte le lingue.

## Vivavoce

**NOTA:** mentre la maggior parte dei telefoni è supportata e può essere utilizzata, non si garantisce che un telefono specifico possa essere utilizzato. Non tutte le funzioni potrebbero essere disponibili sul telefono in uso.

Utilizzando la tecnologia wireless Bluetooth, il dispositivo può connettersi al dispositivo mobile per divenire un dispositivo vivavoce ([Associazione allo smartphone, pagina 25](#)). Quando si è connessi, è possibile effettuare o ricevere chiamate utilizzando il dispositivo.

## Attivazione di Chiamata in vivavoce

Prima di poter attivare le funzioni di chiamata in vivavoce, è necessario associare il navigatore Garmin DriveTrack all'app Garmin Drive su un telefono compatibile ([Associazione allo smartphone, pagina 25](#)).

- 1 Selezionare  > **Telefono**.
- 2 Selezionare il telefono associato.
- 3 Selezionare **Chiamate telefoniche**.

## Come effettuare una chiamata

- 1 Selezionare  > **Telefono**.
- 2 Selezionare un'opzione:
  - Per comporre un numero, selezionare **Chiama**, inserire il numero di telefono e selezionare **Chiama**.
  - Per visualizzare i numeri delle chiamate recenti, perse o recentemente effettuate o ricevute, selezionare **Elenco chiamate**, selezionare un registro, un numero e selezionare **Chiama** per comporre il numero.
  - Per chiamare un contatto dalla rubrica, selezionare **Rubrica**, selezionare un contatto e selezionare **Chiama**.
  - Per chiamare un punto di interesse, ad esempio un ristorante o un'attrazione, selezionare **Ricerca per categorie**, selezionare una categoria, selezionare una posizione e selezionare **Chiama**.

## Chiamata alla posizione Casa

Prima di chiamare la posizione Casa, è necessario immettere un numero di telefono per questa posizione.

Selezionare  > **Telefono** > **Chiama Casa**.

## Effettuare una chiamata vocale

Per utilizzare la composizione vocale, è necessario prima installare l'app assistente vocale sullo smartphone.



- 1 Selezionare  > **Telefono** > **Chiamata vocale**.
- 2 Ascoltare il comando vocale.
- 3 Pronunciare **Call** e pronunciare il nome del contatto, il numero di telefono o la posizione da chiamare.

## Ricezione di una chiamata

Quando si riceve una chiamata, selezionare **Rispondi** o **Ignora**.

## Uso delle opzioni disponibili durante la chiamata

Le opzioni all'interno della chiamata vengono visualizzate sulla mappa quando si risponde a una chiamata. Alcune opzioni non sono compatibili con il telefono in uso.

**SUGGERIMENTO:** se la pagina delle opzioni all'interno della chiamata viene chiusa è possibile riaprirla selezionando  da qualsiasi schermata. È inoltre possibile selezionare  >  dalla mappa.

- Per configurare una chiamata in conferenza, selezionare **Aggiungi chiamata**.
- Per trasferire l'audio allo smartphone, selezionare **Chiamata sul navigatore**.

**SUGGERIMENTO:** è possibile utilizzare questa funzione per scollegare la connessione di Bluetooth e continuare la chiamata o per preservare la propria privacy.
- Per utilizzare il tastierino numerico, selezionare **Tastiera**.

**SUGGERIMENTO:** questa funzione consente di utilizzare sistemi automatici, quali ad esempio la casella vocale.
- Per disattivare il microfono, selezionare **Muto**.
- Per terminare la chiamata, selezionare **Termina chiamata**.

## Attivazione o disattivazione delle funzioni Bluetooth

È possibile attivare o disattivare funzioni Bluetooth quali chiamate telefoniche, audio multimediale e servizi live per lo smartphone associato.

- 1 Selezionare  > **Telefono**.
- 2 Selezionare l'identificativo dello smartphone.
- 3 Selezionare una funzione per attivarla o disattivarla.

## Mostrare o nascondere le notifiche dell'app

Utilizzare l'app Garmin Drive per personalizzare i tipi di notifiche smartphone da visualizzare sul dispositivo Garmin DriveTrack.

- 1 Sullo smartphone, aprire l'app Garmin Drive.
- 2 Selezionare  > **Smart Notifications**.  
Viene visualizzato un elenco delle categorie di app per lo smartphone.
- 3 Selezionare una categoria per attivare o disattivare le notifiche per quel tipo di app.

## Disconnessione di un dispositivo Bluetooth

È possibile disconnettere temporaneamente un dispositivo Bluetooth senza eliminarlo dall'elenco dei dispositivi associati. In futuro, il dispositivo Bluetooth potrà connettersi automaticamente al dispositivo Garmin DriveTrack.

- 1 Selezionare  > **Telefono**.
- 2 Selezionare il dispositivo da scollegare.
- 3 Selezionare **Disconnetti**.

## Eliminazione di uno smartphone associato

È possibile eliminare uno smartphone associato per evitare che in futuro venga connesso al dispositivo automaticamente.

- 1 Selezionare  > **Telefono**.
- 2 Selezionare lo smartphone, quindi selezionare **Rimuovi dispositivo**.

## Traffico

### AVVISO

Garmin non è responsabile dell'accuratezza o della puntualità dei dati Infotraffico.

Il dispositivo è in grado di fornire informazioni del traffico sul percorso selezionato. È possibile impostare il dispositivo affinché eviti il traffico durante il calcolo dei percorsi o per trovare un percorso alternativo qualora si dovesse presentare un rallentamento significativo durante la navigazione (*Impostazioni del traffico, pagina 39*). La mappa del traffico consente di esplorare le aree circostanti per verificare la presenza di ingorghi o rallentamenti.

Per fornire informazioni sul traffico, il dispositivo deve ricevere i dati infotraffico.

- I modelli di prodotto possono ricevere dati infotraffico senza abbonamento tramite l'app Garmin Drive (*Ricezione dei dati infotraffico tramite lo smartphone, pagina 29*).

I dati infotraffico non sono disponibili in tutte le aree. Per informazioni sulle aree di copertura del traffico, consultare la pagina [garmin.com/traffico](http://garmin.com/traffico).



## Ricezione dei dati infotraffico tramite lo smartphone

Il dispositivo può ricevere gratuitamente i dati infotraffico se connesso a una smartphone con la app Garmin Drive in esecuzione.



- 1 Collegare il dispositivo all'app Garmin Drive.
- 2 Sul dispositivo Garmin DriveTrack, selezionare  > **Navigazione** > **Traffico**, poi verificare che l'opzione **Traffico** sia selezionata.

## Visualizzazione del traffico sulla mappa

La mappa del traffico visualizza il flusso del traffico con codici a colori e i rallentamenti nelle strade circostanti.

- 1 Nel menu principale, selezionare  > **Traffico**.
- 2 Se necessario, selezionare  > **Legenda** per visualizzare la legenda relativa alla mappa del traffico.

## Ricerca degli eventi relativi al traffico

- 1 Nel menu principale, selezionare  > **Traffico**.
- 2 Selezionare  > **Eventi**.
- 3 Selezionare una voce nell'elenco.
- 4 Se è presente più di un evento, utilizzare le frecce per visualizzare ulteriori eventi.



# Uso delle applicazioni

## Pianificazione percorsi





È possibile utilizzare la funzione di pianificazione percorsi per creare e salvare un percorso da utilizzare in seguito. Ciò può essere utile per pianificare un percorso di consegna, una vacanza o un viaggio su strada. È possibile modificare un percorso salvato per personalizzarlo ulteriormente, ad esempio riordinando le posizioni o aggiungendo attrazioni suggerite e punti di deviazione.

## Programmazione di un percorso

Un percorso può includere molte posizioni e deve includerne almeno una di partenza e una di destinazione. La posizione di partenza è la posizione da cui si intende avviare il percorso. Se si avvia la navigazione del percorso da una posizione diversa, il dispositivo offre prima la possibilità di calcolare il percorso verso la posizione di partenza. Per un viaggio di andata e ritorno, la posizione di partenza e la destinazione finale possono coincidere.

- 1 Selezionare  > **Pianifica percorso** > **Crea percorso**.
- 2 Selezionare **Seleziona posizione di partenza**.
- 3 Scegliere una posizione per il punto di partenza e selezionare **Selez..**
- 4 Selezionare **Seleziona destinazione**.
- 5 Scegliere una posizione per la destinazione e selezionare **Selez..**
- 6 Selezionare **Aggiungi posizione** per aggiungere altre posizioni (opzionale).
- 7 Dopo aver aggiunto tutte le posizioni necessarie, selezionare **Successivo** >  > .
- 8 Inserire un nome e selezionare **Fatto**.

## Modifica e riordino delle posizioni in un percorso

- 1 Selezionare  > **Percorsi**.
- 2 Selezionare un percorso salvato.
- 3 Selezionare **Elenco**.
- 4 Selezionare una posizione.
- 5 Selezionare un'opzione:
  - Per modificare la posizione, selezionare , quindi inserire una nuova posizione.
  - Per spostare la posizione in alto o in basso, selezionare , quindi trascinare la posizione su un nuovo punto nel percorso.
  - Per aggiungere una nuova posizione dopo quella selezionata, selezionare .
  - Per rimuovere la posizione, selezionare .



## Navigazione verso un percorso salvato

- 1 Selezionare  > **Percorsi**.
- 2 Selezionare un percorso salvato.
- 3 Selezionare **Vai!**.
- 4 Selezionare la prima posizione da raggiungere, quindi selezionare **OK**.
- 5 Selezionare **Avvia**.

Il dispositivo calcola un percorso dalla posizione corrente a quella selezionata, infine fornisce indicazioni sulle destinazioni rimanenti nell'ordine stabilito.

## Modifica e salvataggio del percorso attivo

Se un percorso è attivo, è possibile utilizzare la funzione di pianificazione percorsi per modificarlo e salvarlo.

- 1 Selezionare  > **Pianifica percorso** > **Percorso attivo** > .
- 2 Se necessario, modificare il percorso utilizzando una delle funzioni di pianificazione percorsi.

Il percorso viene ricalcolato ogni volta che si effettua una modifica.
- 3 Se necessario, selezionare  per confermare le modifiche.
- 4 Selezionare **Salva** per salvare il percorso in modo che sia possibile riutilizzarlo in seguito (opzionale).

## Importazione dei percorsi tramite una scheda di memoria

È possibile importare dati, tra cui waypoint e percorsi, in formato file .gpx da una scheda microSD® compatibile.

- 1 Inserire una scheda microSD compatibile contenente uno o più file .gpx nell'alloggiamento della scheda di memoria sul dispositivo (*Installazione di una scheda di memoria per mappe e dati, pagina 53*).
- 2 Selezionare  > **Pianifica percorso** > **Importa percorsi**.

## Condivisione di un elemento salvato

È possibile condividere elementi con l'app Garmin Drive utilizzando uno smartphone collegato oppure salvarli su una scheda di memoria (*Installazione di una scheda di memoria per mappe e dati, pagina 53*).

- 1 Dall'app **Salvati**, selezionare l'elemento che si desidera condividere.
- 2 Selezionare un'opzione:
  - Per condividere un itinerario, selezionare  > **Condividi**.
  - Per condividere una posizione salvata, selezionare **Condividi**.
- 3 Selezionare un'opzione:
  - Per inviare l'elemento all'app Garmin Drive sullo smartphone, selezionare **Garmin Drive**.
  - Per salvare l'elemento su una scheda di memoria, selezionare **Scheda di memoria**.
- 4 Se necessario, modificare il nome del file .gpx.

## Sincronizzazione dei dati dell'account Garmin

Prima di sincronizzare i dati dell'account, è necessario associare il dispositivo all'app Garmin Drive app ([Associazione allo smartphone, pagina 25](#)).

È possibile sincronizzare dati come le tracce con l'account Garmin account. Il dispositivo sincronizza periodicamente e automaticamente i dati con l'account. È inoltre possibile sincronizzare i dati manualmente in qualsiasi momento.

- 1 Dalla schermata principale, selezionare **Salvati**.
- 2 Selezionare .

## Eliminazione di un percorso

- 1 Selezionare **Pianifica percorso** >  > **Elimina percorsi**.
- 2 Selezionare una rotta e scegliere **Elimina**.

## Visualizzazione di percorsi e destinazioni precedenti

Per poter utilizzare questa funzione, è necessario attivare la funzione della cronologia di viaggio ([Impostazioni del dispositivo e di privacy, pagina 40](#)).

È possibile visualizzare i percorsi precedenti e le località in cui è stata effettuata una sosta sulla mappa.



Selezionare  > **Cronologia dei viaggi**.

## Immagini satellitari Direct BirdsEye

Le immagini satellitari Direct BirdsEye offrono immagini di mappe scaricabili ad alta risoluzione, incluse immagini satellitari dettagliate e mappe topografiche basate su scansioni raster. È possibile scaricare immagini satellitari Direct BirdsEye direttamente sul dispositivo quando questo è connesso a una rete Wi-Fi.

## Download di immagini satellitari Direct BirdsEye

Prima di poter scaricare immagini satellitari Direct BirdsEye direttamente sul dispositivo, è necessario connettersi a una rete wireless ([Collegamento a una rete wireless, pagina 38](#)).

- 1 Selezionare  > **BirdsEye Direct**.
- 2 Selezionare .
- 3 Selezionare un'opzione:
  - Per scaricare file di immagini BirdsEye per una posizione o area specifica, selezionare **Posizione**, quindi selezionare una categoria.  
**NOTA:** la posizione viene impostata sulla posizione corrente.
  - Per selezionare un'opzione di qualità dell'immagine, selezionare **Dettaglio**.
  - Per definire la dimensione dell'area da mostrare nei file delle immagini scaricate, selezionare **Dimensioni** e immettere la distanza dalla posizione selezionata.
  - Per selezionare la posizione in cui salvare i file delle immagini scaricate, selezionare **Salva in**.
- 4 Selezionare **Scarica**.
- 5 Immettere un nome per l'immagine scaricata, quindi selezionare **Fatto**.

## Visualizzare le previsioni meteo

### AVVISO

Garmin non è responsabile dell'accuratezza o della precisione dei dati meteo.

Per utilizzare questa funzione, è necessario che il dispositivo riceva i dati meteo. È possibile connettere il dispositivo all'app Garmin Drive per ricevere i dati meteo.

**NOTA:** le previsioni meteo non sono disponibili in tutte le aree.

1 Selezionare  > **Meteo**.

Il dispositivo mostra le condizioni meteo correnti e una previsione per i giorni successivi.

2 Selezionare un giorno.

Vengono visualizzate le previsioni dettagliate relative a quel giorno.

## Visualizzazione del radar meteo

Prima di poter utilizzare questa funzione, il dispositivo deve essere connesso a un telefono supportato che esegue l'app Garmin Drive ([Associazione allo smartphone, pagina 25](#)).

Selezionare l'  > **Meteo** > **Radar**.

## Visualizzazione del meteo in prossimità di un'altra città

1 Selezionare  > **Meteo** > .

2 Selezionare un'opzione:

- Per visualizzare il meteo per una città preferita, selezionare una città nell'elenco.
- Per aggiungere una città preferita, selezionare **Aggiungi città**, quindi immettere il nome della città.

## Riproduttore musicale

Il lettore musicale consente al dispositivo di controllare i contenuti musicali in riproduzione tramite un'app multimediale installata sullo smartphone associato. È possibile aprire il lettore multimediale in qualsiasi momento selezionando Musica dal menu principale.

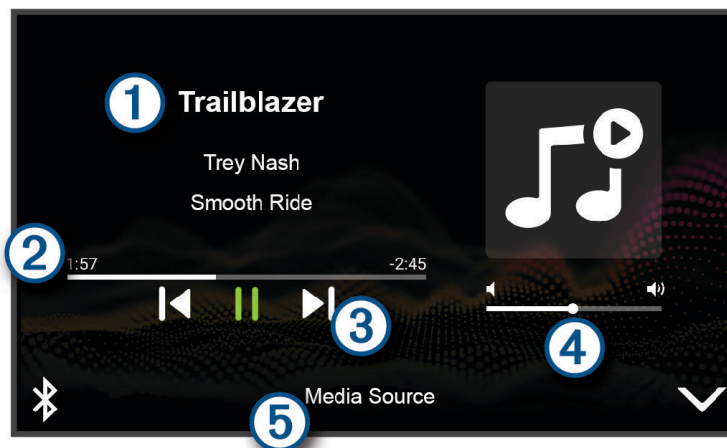

①	Informazioni sul contenuto multimediale in riproduzione, ad esempio titolo, artista, album stazione, o canale.
②	Scorrere fino al contenuto multimediale in riproduzione.
③	Comandi di riproduzione. I controlli cambiano in base alla sorgente che fornisce il contenuto multimediale.
④	Controlli volume. È possibile utilizzare il cursore per regolare il volume.
⑤	Il nome della sorgente multimediale collegata.

## Aggiungere lo strumento lettore musicale alla mappa

Lo strumento mappa lettore musicale consente di controllare il lettore musicale dalla mappa.



1 Aprire la mappa.

2 Selezionare  > **Controlli musica**.

I comandi del lettore musicale vengono visualizzati sulla mappa.

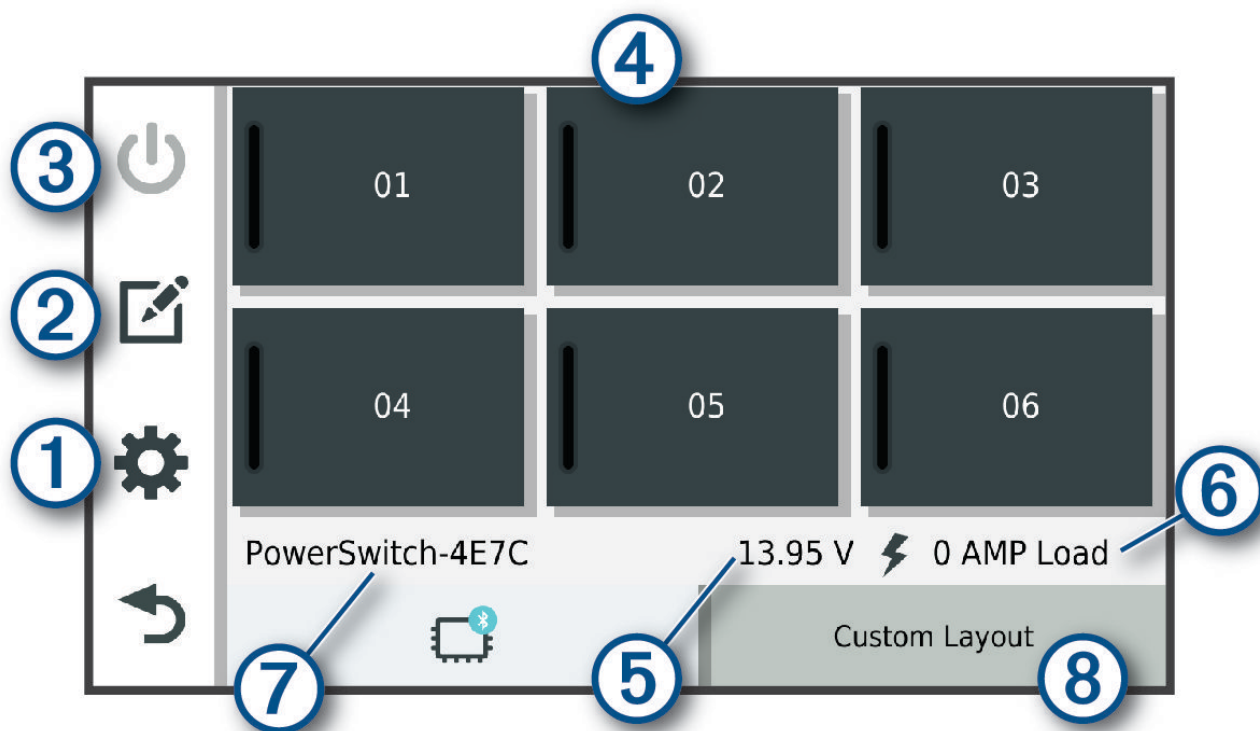
## App Garmin PowerSwitch™



① 	Aprire il menu delle impostazioni dell'app
② 	Consente di accedere alla modalità di modifica per personalizzare il layout e le funzioni
③ 	Disattiva tutte le uscite
④ Pulsanti di accensione	Attiva ogni uscita collegata
⑤	Visualizza la tensione di ingresso
⑥	Visualizza l'ampereaggio totale del dispositivo Garmin PowerSwitch selezionato
⑦	Visualizza il nome del dispositivo
⑧	Visualizza le schede del dispositivo Garmin PowerSwitch e le schede con layout personalizzato

## Attivazione di un interruttore di accensione



Prima di utilizzare l'app Garmin PowerSwitch per attivare un interruttore, è necessario installare il dispositivo Garmin PowerSwitch nel veicolo e associarlo all'app Garmin PowerSwitch.

Dall'app Garmin PowerSwitch, selezionare un pulsante di accensione per attivare o disattivare un interruttore.

## Disattivazione di tutti gli interruttori

Selezionare .

## Personalizzazione di un pulsante

- Dalla schermata dell'app Garmin PowerSwitch, selezionare .  
L'app entra in modalità di modifica.
- Selezionare  sul pulsante che si desidera personalizzare.
- Selezionare un'opzione:
  - Per modificare il nome del pulsante, selezionare il campo **Etichetta pulsante** e immettere un nome.
  - Per aggiungere un'icona al pulsante, selezionare il campo **Icona** e scegliere un'icona.
  - Per modificare il colore del pulsante, selezionare un colore.
  - Per modificare la modalità pulsante, selezionare una modalità pulsante.
  - Per regolare l'intensità dell'interruttore, utilizzare il cursore.
  - Per impostare l'attivazione del pulsante con un ingresso di controllo, selezionare un ingresso di controllo.
- Selezionare .
- Selezionare **Fatto**.

## Assegnare un interruttore a un ingresso di controllo



Prima di poter utilizzare le funzioni dell'ingresso di controllo, è necessario collegare un ingresso di controllo al dispositivo Garmin PowerSwitch.

Prima di poter utilizzare le funzioni dell'ingresso di controllo, è necessario collegare un ingresso di controllo al dispositivo Garmin PowerSwitch riceve un segnale da un ingresso di controllo.



- 1 Selezionare .
- 2 Selezionare il dispositivo Garmin PowerSwitch.
- 3 Selezionare un ingresso di controllo.
- 4 Selezionare uno o più interruttori.

## Aggiunta di un layout personalizzato

È possibile aggiungere una scheda con layout personalizzato all'app Garmin PowerSwitch. I pulsanti aggiunti a un layout personalizzato possono controllare più interruttori contemporaneamente.



- 1 Dall'app Garmin PowerSwitch, selezionare .
- Il dispositivo entra in modalità di modifica.
- 2 Selezionare .

## Aggiungere un pulsante a un layout personalizzato



- 1 Dall'app Garmin PowerSwitch, selezionare una scheda con layout personalizzato.
- 2 Selezionare .
- L'app entra in modalità di modifica.
- 3 Selezionare **Aggiungi pulsante**.
- 4 Sul nuovo pulsante, selezionare .
- 5 Selezionare un'opzione:
  - Per modificare il nome del pulsante, selezionare il campo **Etichetta pulsante** e immettere un nome.
  - Per aggiungere un'icona al pulsante, selezionare il campo **Icona** e scegliere un'icona.
  - Per modificare il colore del pulsante, selezionare un colore.
- 6 Selezionare **Aggiungi azione**.
- 7 Se necessario, selezionare un dispositivo Garmin PowerSwitch e un interruttore.
- 8 Selezionare un'azione:
  - Per impostare il pulsante affinché accenda o spenga l'interruttore a ogni pressione, selezionare **Attiva/disattiva**.
  - Per impostare il pulsante affinché accenda l'interruttore, selezionare **Attiva**.
  - Per impostare il pulsante affinché spenga l'interruttore, selezionare **Spegni**.
- 9 Selezionare una modalità pulsante:
  - Per impostare l'attivazione del pulsante con un solo tocco, selezionare **Normale**.
  - Per impostare l'attivazione del pulsante solo quando lo si tocca, selezionare **Momentaneo**.
  - Per impostare l'attivazione e la disattivazione ripetuta del pulsante, selezionare **Strobo** e selezionare gli intervalli di tempo.
- 10 Se applicabile, utilizzare il cursore per impostare la luminosità delle luci.
- 11 Selezionare .
- 12 Se necessario, selezionare **Aggiungi azione** per aggiungere ulteriori azioni al pulsante.

È possibile aggiungere un'azione per ogni interruttore sul dispositivo Garmin PowerSwitch.

## Disposizione personalizzata dei pulsanti

- 1 Dall'app Garmin PowerSwitch, selezionare una scheda con layout personalizzato.
- 2 Selezionare .  
L'app entra in modalità di modifica.
- 3 Sul pulsante da spostare, tenere premuto  e trascinare il pulsante in una nuova posizione.

## Eliminazione di un pulsante o di un layout personalizzato

- 1 Dall'app Garmin PowerSwitch, selezionare una scheda con layout personalizzato.
- 2 Selezionare .  
L'app entra in modalità di modifica.
- 3 Selezionare un'opzione:
  - Per eliminare un pulsante, selezionare  sul pulsante scelto.
  - Per eliminare una scheda di layout, selezionare  nella scheda scelta.



## Routine

Le routine consentono di automatizzare il dispositivo Garmin PowerSwitch. Quando si definisce una routine sul dispositivo di navigazione Garmin compatibile, questo si accende o si spegne automaticamente quando vengono soddisfatte le condizioni della routine. Ad esempio, è possibile impostare una procedura per l'accensione di un interruttore a un'ora specifica ogni giorno o quando il veicolo raggiunge una velocità specifica. Le routine sono disponibili solo quando si utilizza un dispositivo di navigazione Garmin compatibile.



## Aggiunta di una routine

- 1 Dall'app Garmin PowerSwitch, selezionare  > **Routine**.
- 2 Se necessario, selezionare **Aggiungi routine**.
- 3 Selezionare **Quando**.
- 4 Selezionare un attivatore:
  - Per impostare un interruttore in modo che si attivi quando il veicolo raggiunge una determinata velocità, selezionare **Velocità** > **Successivo** e seguire le istruzioni visualizzate sullo schermo per immettere le soglie di velocità.
  - Per impostare un interruttore in modo che si attivi a un'ora specifica ogni giorno, selezionare **Orario** > **Successivo** e immettere un orario.
  - Per impostare un interruttore in modo che si attivi all'alba, selezionare **Alba**.
  - Per impostare un interruttore in modo che si attivi al tramonto, selezionare **Tramonto**.
- 5 Selezionare **Aggiungi azione**.
- 6 Selezionare un dispositivo, un interruttore, un'azione e una modalità pulsante.
- 7 Se necessario, utilizzare il cursore per regolare l'intensità della luminosità.
- 8 Selezionare **Salva**.

## Modificare una routine

- 1 Dall'app Garmin PowerSwitch, selezionare  > **Routine**.
- 2 Selezionare  sulla routine da modificare.
- 3 Selezionare un'opzione:
  - Per modificare l'attivatore della routine, selezionare **Quando** e selezionare un attivatore.
  - Per modificare un'azione, selezionare  sull'azione che si intende modificare e aggiornare l'azione.
  - Per aggiungere un'azione alla routine, selezionare **Aggiungi azione** e immettere le informazioni relative all'azione.
- 4 Selezionare **Salva**.

## Eliminazione di una routine

- 1 Dall'app Garmin PowerSwitch, selezionare  > **Routine**.
- 2 Selezionare  sulla routine che si intende eliminare.

## Comando vocale

**NOTA:** la funzione Comando vocale non è disponibile per tutte le lingue e regioni e potrebbe non essere disponibile su tutti i modelli.

**NOTA:** la funzione Navigazione ad attivazione vocale potrebbe non raggiungere le prestazioni desiderate se ci si trova in un ambiente rumoroso.

La funzione Comando vocale consente di utilizzare il dispositivo pronunciando parole e comandi. Il menu Comando vocale fornisce indicazioni vocali e un elenco di comandi disponibili.

### Suggerimenti per interagire con il dispositivo

- Parlare con una voce chiara rivolgendosi verso il dispositivo.
- Iniziare ogni richiesta con *OK, Garmin*.
- Ridurre i rumori di sottofondo, ad esempio le voci o la radio, per consentire al dispositivo di interpretare i comandi vocali in modo più accurato.
- Rispondere alle indicazioni vocali del dispositivo in base alle esigenze.
- Se la risposta ricevuta non è utile, provare a ripetere la richiesta.
- Se il dispositivo non risponde alle richieste, verificare che non sia posizionato vicino a un altoparlante o a una ventola, poiché ciò può produrre rumori che interferiscono con il microfono.

### Avvio della navigazione ad attivazione vocale Garmin

La navigazione ad attivazione vocale Garmin consente di utilizzare i comandi vocali per cercare posizioni e indirizzi, avviare percorsi con indicazioni dettagliate, effettuare chiamate vivavoce e molto altro.

- Pronunciare *OK, Garmin* ed effettuare una richiesta vocale.  
Ad esempio, è possibile pronunciare frasi come le seguenti:
  - *OK, Garmin, portami a casa.*
  - *OK, Garmin, dov'è la biblioteca?*

### Controllo dell'orario di arrivo

Mentre un percorso è attivo, è possibile pronunciare una frase per controllare l'orario di arrivo previsto a destinazione.

Pronunciare *OK, Garmin, a che ora arriveremo?*.

### Effettuare una chiamata tramite comando vocale

È possibile utilizzare un comando vocale per chiamare un contatto dalla rubrica dello smartphone associato.

Pronunciare *OK, Garmin, chiama*, quindi pronunciare il nome del contatto.

Ad esempio, è possibile pronunciare *OK, Garmin, chiama Mamma.*

### Modifica delle impostazioni del dispositivo utilizzando la voce

È possibile pronunciare frasi come queste per configurare le impostazioni del dispositivo su un valore compreso tra 0 e 10.

- *OK, Garmin, aumenta il volume.*
- *OK, Garmin, imposta il volume su 0.*
- *OK, Garmin, imposta il volume su 9.*
- *OK, Garmin, riduci la luminosità.*
- *OK, Garmin, imposta la luminosità su 5.*

# Impostazioni

## Impostazioni dello smartphone

Selezionare  > **Telefono**, poi indicare il proprio smartphone.

**Disconnetti**: consente di disconnettere lo smartphone associato.

**Nome dello smartphone**: consente di visualizzare il nome dello smartphone associato. È possibile selezionare il nome per modificare il modo in cui viene visualizzato sul dispositivo di navigazione.

**Garmin Drive**: compare quando il dispositivo di navigazione è connesso all'app Garmin Drive sullo smartphone.

**Rimuovi dispositivo**: consente di rimuovere il dispositivo connesso dall'elenco dei dispositivi associati. Questa opzione è disponibile solo dopo l'associazione di un dispositivo.

## Impostazioni di Wi-Fi

Le impostazioni della rete wireless consentono di gestire le reti Wi-Fi.

Selezionare  > **Wi-Fi**.

**Wi-Fi**: consente di attivare il canale Wi-Fi.

**Reti salvate**: consente di modificare o rimuovere le reti salvate.

**Cerca reti**: consente di cercare le reti Wi-Fi nelle vicinanze ([Collegamento a una rete wireless, pagina 38](#)).

## Collegamento a una rete wireless

La prima volta che si accende il dispositivo, viene richiesto di connettersi a una rete Wi-Fi e di registrare il dispositivo. È anche possibile connettersi a una rete Wi-Fi utilizzando il menu impostazioni.

1 Selezionare  > **Wi-Fi**.

2 Se necessario, selezionare **Wi-Fi** per attivare la tecnologia Wi-Fi.

3 Selezionare **Cerca reti**.

Il dispositivo visualizza un elenco di reti Wi-Fi nelle vicinanze.

4 Selezionare una rete wireless.

5 Se necessario, immettere la password per la rete e selezionare **Fatto**.

Il dispositivo si collega alla rete wireless. Il dispositivo ricorda le informazioni di rete e si collega automaticamente se nel futuro si torna in questo luogo.

## Impostazioni della mappa

Selezionare  > **Mappa**.

**Veicolo**: consente di impostare l'icona del veicolo che rappresenta la posizione sulla mappa.

**Vista mappa guida**: consente di impostare la prospettiva sulla mappa.

**Dettaglio mappa**: consente di impostare il livello di dettaglio sulla mappa. Un livello di dettaglio elevato comporta un'elaborazione più lenta della mappa.

### Livelli mappa

Imposta la visualizzazione dei dati o delle caratteristiche sulla mappa.

**Etichette waypoint**: consente di impostare le dimensioni delle etichette dei waypoint sulla mappa.

**Nascondi waypoint**: consente di nascondere le icone dei waypoint con livelli di zoom della mappa elevati.

**Zoom automatico**: consente di selezionare automaticamente il livello di zoom per un uso ottimale della mappa. Quando è disattivato, occorre ingrandire o ridurre la visualizzazione manualmente.

**Skip Next Stop Confirmation**: consente di impostare un messaggio di conferma che compare quando si salta una posizione sul percorso.

**Mappe**: gestisce le mappe installate sul dispositivo.

## Attivazione delle mappe

È possibile attivare i prodotti mappa installati nel dispositivo.

**SUGGERIMENTO:** per acquistare ulteriori prodotti mappa, visitare il sito Web [garmin.com/maps](http://garmin.com/maps).

- 1 Selezionare  > **Mappa > Mappe.**
- 2 Selezionare una mappa.

## Impostazioni di navigazione

Selezionare  > **Navigazione.**

**Modalità di calcolo:** consente di impostare le preferenze di ricalcolo quando si naviga fuori da un percorso attivo.

**Elementi da evitare:** consente di impostare le caratteristiche delle strade da evitare in un percorso.

**Elementi da evitare personalizzati:** consente di evitare strade o aree specifiche.

**Traffico:** imposta le opzioni per le funzioni di traffico (*Impostazioni del traffico, pagina 39*).

**ZTL ambientali:** consente di impostare le preferenze relative agli elementi da evitare per le aree con limitazioni relative all'ambiente o alle emissioni applicabili al veicolo in uso.

**Modo sicuro:** consente di disattivare tutte le funzioni che richiedono l'attenzione del conducente.

**Simulatore GPS:** consente di interrompere la ricezione del segnale GPS e di limitare il consumo della batteria.

## Impostazioni del traffico

Nel menu principale, selezionare  > **Navigazione > Traffico.**

**Traffico:** consente di abilitare la funzione traffico.

**Fornitore corrente:** consente di impostare il fornitore Info Traffico per la ricezione dei dati sul traffico. L'opzione Auto consente di selezionare automaticamente i migliori dati sul traffico disponibili.

**Abbonamenti:** elenca gli abbonamenti al traffico correnti.

**Ottimizza percorso:** consente al dispositivo di utilizzare automaticamente o su richiesta i percorsi alternativi ottimizzati (*Come evitare i ritardi dovuti al traffico sul percorso, pagina 20*).

## Impostazioni di assistenza alla guida

Selezionare  > **Assistenza alla guida.**

**Avvisi al conducente:** consente di attivare o disattivare gli avvisi relativi alle zone sul percorso o alle condizioni della strada (*Funzioni e avvisi per la sicurezza del conducente, pagina 8*).

**Allarme eccesso di velocità:** invia un avviso quando si supera il limite di velocità.

**Tono velocità ridotta:** invia un avviso quando il limite di velocità diminuisce.

**Avviso confine nazionale:** consente di visualizzare una notifica quando si attraversano i confini internazionali.

**Anteprima percorso:** consente di visualizzare un'anteprima delle strade principali sul percorso quando si avvia la navigazione.

**Pianificazione pausa:** suggerisce una pausa dopo che si è guidato per un periodo di tempo prolungato e mostra i primi servizi disponibili sul percorso. Puoi attivare o disattivare i promemoria di pausa e i suggerimenti sui servizi successivi disponibili sul percorso.

**Avvisi di prossimità:** invia un avviso quando ci si trova in prossimità di autovelox o di zone semafori controllati.

## Impostazioni degli allarmi di prossimità

**NOTA:** è necessario disporre di punti di interesse (POI) personali per poter ricevere una notifica.

**NOTA:** questa funzione non è disponibile in tutte le aree.

Selezionare  > **Assistenza alla guida > Avvisi di prossimità.**

**Audio:** consente di impostare lo stile dell'allarme che viene riprodotto quando ci si avvicina ad un punto di prossimità.

**Avvisi:** consente di impostare i tipi di punti di prossimità per i quali viene riprodotto un avviso.

## Impostazioni della videocamera

Le impostazioni della videocamera consentono di gestire le impostazioni delle videocamere Garmin associate e della videocamera. Le impostazioni in questo menu vengono visualizzate quando una videocamera è connessa al dispositivo dēzl™. Per ulteriori informazioni sull'associazione di una videocamera con il dispositivo dēzl, consultare il manuale della videocamera compatibile.

## Impostazioni dello schermo

Selezionare  > **Schermo**.

**Modo colore:** consente di selezionare il modo colore diurno o notturno. Selezionando l'opzione Auto, il dispositivo passa automaticamente ai colori diurni o notturni in base all'ora del giorno.

**Luminosità:** consente di configurare la luminosità dello schermo.

**Salvaschermo:** consente di impostare l'intervallo di tempo di inattività prima che il dispositivo entri in modalità di sospensione durante l'uso della batteria.

### Standby automatico

Imposta il dispositivo in modalità di sospensione quando è inattivo mentre è collegato all'alimentazione.

**Screenshot:** consente di acquisire un'immagine dello schermo del dispositivo. Gli screenshot vengono salvati nella cartella Screenshot della memoria del dispositivo.

## Impostazioni di sistema

Selezionare  > **Sistema**.

**Lingua Voce:** consente di modificare la lingua delle indicazioni vocali.

**Lingua testo:** consente di impostare il testo visualizzato nella lingua selezionata.

**NOTA:** la modifica della lingua del testo non comporta la modifica della lingua dei dati definiti dall'utente o della mappa, ad esempio i nomi delle strade.

**Modo Tastiera:** consente di attivare le lingue della tastiera.

**Unità:** consente di impostare l'unità di misura utilizzata per le distanze.

**Ora corrente:** consente di impostare l'ora del dispositivo.

**Formato orario:** consente di selezionare il formato orario a 12 ore, 24 ore o UTC.

**Formato posizione:** consente di impostare il datum e il formato delle coordinate in uso per le coordinate geografiche.

## Impostazioni del dispositivo e di privacy

Selezionare  > **Dispositivo**.

**Info:** consente di visualizzare la versione software, numero ID dell'unità e le informazioni su diverse altre funzioni del software.

**Blocco dello schermo:** consente di impostare le opzioni per richiedere un PIN (Personal Identification Number) ogni volta che si accende il navigatore (*Attivazione del blocco dello schermo, pagina 41*).

**Normativa:** consente di visualizzare le informazioni sulle normative.

**EULA:** consente di visualizzare i contratti di licenza per l'utente finale.

**NOTA:** tali informazioni sono necessarie per aggiornare il software del sistema o acquistare dati aggiuntivi per le mappe.

**Licenze software:** consente di visualizzare informazioni relative alla licenza del software.

**Report dei dati del dispositivo:** condivide dati anonimi per migliorare il dispositivo.

**Cronologia di viaggio:** consente al dispositivo di memorizzare un record dei luoghi visitati. Ciò consente di visualizzare il registro di viaggio, utilizzare la funzione Cronologia di viaggio e utilizzare i percorsi suggeriti myTrends.

**Reimposta:** consente di cancellare la cronologia di viaggio, ripristinare le impostazioni o eliminare tutti i dati utente.

## Attivazione del blocco dello schermo

Per impedire l'uso non autorizzato del dispositivo, è possibile attivare la funzione Blocco dello schermo che richiede un PIN (Personal Identification Number). Quando questa opzione è attivata, è necessario immettere il PIN per sbloccare lo schermo ogni volta che si accende il dispositivo.

### AVVISO

Se si attiva la funzione Blocco dello schermo, Garmin Support non è in grado di recuperare il PIN né di accedere al dispositivo. È responsabilità dell'utente fornire il PIN a chiunque sia autorizzato all'utilizzo del navigatore.

- 1 Selezionare  > **Dispositivo** > **Blocco dello schermo**.
- 2 Selezionare un'opzione:
  - Per abilitare il blocco dello schermo e impostare un nuovo PIN, selezionare **Richiedi PIN**, quindi immettere un numero PIN.
  - Per modificare il numero PIN, selezionare **Cambia PIN**, quindi immettere un numero PIN.
  - Per disattivare il blocco dello schermo, deselezionare la casella di controllo **Richiedi PIN**.



## Ripristino di dati e impostazioni

Il dispositivo offre diverse opzioni per l'eliminazione dei dati utente e il ripristino di tutte le impostazioni ai valori predefiniti.

- 1 Selezionare  > **Dispositivo** > **Reimposta**.
- 2 Selezionare un'opzione:
  - Per cancellare la cronologia di viaggio, selezionare **Cancella cronologia**.  
Questa opzione elimina tutti i record dei luoghi visitati. Non elimina le posizioni salvate o le mappe installate.
  - Per ripristinare tutte le impostazioni ai valori predefiniti, selezionare **Ripristina impost. predefinite**.  
Questa opzione non elimina i dati utente.
  - Per eliminare tutti i dati utente e ripristinare tutte le impostazioni ai valori predefiniti, selezionare **Elimina i dati e ripristina le impostazioni**.  
Questa opzione elimina tutti i dati utente, incluse le posizioni salvate, le posizioni Ultimi trovati e la cronologia di viaggio. Le mappe installate non vengono eliminate.

## Ripristino delle impostazioni

È possibile ripristinare una categoria di impostazioni o tutte le impostazioni ai valori predefiniti.

- 1 Selezionare .
- 2 Se necessario, selezionare una categoria di impostazioni.
- 3 Selezionare  > **Ripristina**.

## Info sul dispositivo

### Visualizzare le informazioni su normative e conformità

- 1 Dal menu Impostazioni, scorrere fino in fondo alla pagina.
- 2 Selezionare **Dispositivo** > **Normativa**.

## Specifiche

Temperatura operativa	Da -20° a 55 °C (da -4° a 131 °F)
Temperatura di ricarica	Da 0 a 45 °C (da 32 a 113 °F)
Ingresso alimentazione	Alimentazione dal veicolo con il cavo di alimentazione accendisigari incluso Alimentazione CA tramite accessorio opzionale (solo per uso domestico).
Tipo di batteria	Ioni di litio ricaricabile
Frequenze wireless	2400 - 2483,5 MHz: < 20 dBm 5150 - 5250 MHz: < 23 dBm 5725 - 5850 MHz: < 20 dBm
SAR UE	< 0,386 W/kg tronco, < 0,557 W/kg arto

## Manutenzione del dispositivo

### Centro assistenza Garmin

Per assistenza e informazioni, come manuali di prodotto, domande frequenti, video e supporto clienti, visitare il sito Web [support.garmin.com](http://support.garmin.com).

### Aggiornamento di mappe e software utilizzando una rete Wi-Fi

#### AVVISO

Gli aggiornamenti di mappe e software possono richiedere il download sul dispositivo di file di grandi dimensioni. Possono essere applicabili limitazioni al download dei dati o addebiti dal provider del servizio Internet. Contattare il provider del servizio Internet per ulteriori informazioni sui limiti di dati o sugli addebiti.

È possibile aggiornare le mappe e il software collegando il dispositivo a una rete Wi-Fi che consente l'accesso a Internet. Ciò permette di aggiornare il dispositivo comodamente, senza doverlo collegare a un computer.

**1** Connettere il dispositivo a una rete Wi-Fi (*Collegamento a una rete wireless, pagina 38*).

Quando è connesso a una rete Wi-Fi, il dispositivo controlla la presenza di eventuali aggiornamenti disponibili. Quando è disponibile un aggiornamento,  viene visualizzato sull'icona  nel menu principale.

**2** Selezionare  > **Aggiornamenti**.

Il dispositivo verifica la disponibilità di aggiornamenti. Quando è disponibile un aggiornamento, viene visualizzato **Aggiornamento disponibile** sotto Mappa o Software.

**3** Selezionare un'opzione:

- Per installare tutti gli aggiornamenti disponibili, selezionare **Installa tutto**.
- Per installare solo gli aggiornamenti mappa, selezionare **Mappa > Installa tutto**.
- Per installare solo gli aggiornamenti software, selezionare **Software > Installa tutto**.

**4** Leggere i contratti di licenza e selezionare **Accetta** per accettare i contratti.

**NOTA:** se si ritiene di non voler accettare i termini del contratto di licenza, è possibile selezionare Rifiuta. Ciò interrompe il processo di aggiornamento. Non è possibile installare gli aggiornamenti finché il contratto di licenza non viene accettato.

**5** Con il cavo USB in dotazione, collegare il dispositivo a una fonte di alimentazione esterna e selezionare **Continua** (*Caricamento del dispositivo, pagina 44*).



Per risultati ottimali si consiglia un alimentatore da parete USB che possa erogare almeno 2 A di corrente in uscita. Molti caricabatteria USB per smartphone, tablet o dispositivi multimediali portatili possono essere compatibili.

**6** Tenere il dispositivo collegato all'alimentazione esterna e nel raggio di azione della rete Wi-Fi finché il processo di aggiornamento non è completato.

**SUGGERIMENTO:** se un aggiornamento mappa viene annullato o interrotto prima del completamento, sul dispositivo potrebbero venire a mancare i dati mappa. Per ripristinare i dati mappa mancanti è necessario ripetere la procedura di aggiornamento utilizzando Wi-Fi o Garmin Express.

## Aggiornamento di mappe e software con Garmin Express

L'applicazione Garmin Express permette di scaricare e installare le nuove mappe e i nuovi software nel dispositivo.

- 1 Se non si dispone dell'applicazione Garmin Express installata sul computer, visitare il sito Web [garmin.com/express](http://garmin.com/express) e seguire le istruzioni visualizzate per installarla (*Installazione di Garmin Express, pagina 44*).
- 2 Aprire l'applicazione  Garmin Express.
- 3 Collegare il dispositivo al computer mediante un cavo USB.  
L'estremità più piccola del cavo si collega alla porta USB  sul dispositivo Garmin DriveTrack, mentre l'estremità grande si collega a una porta USB disponibile sul computer.

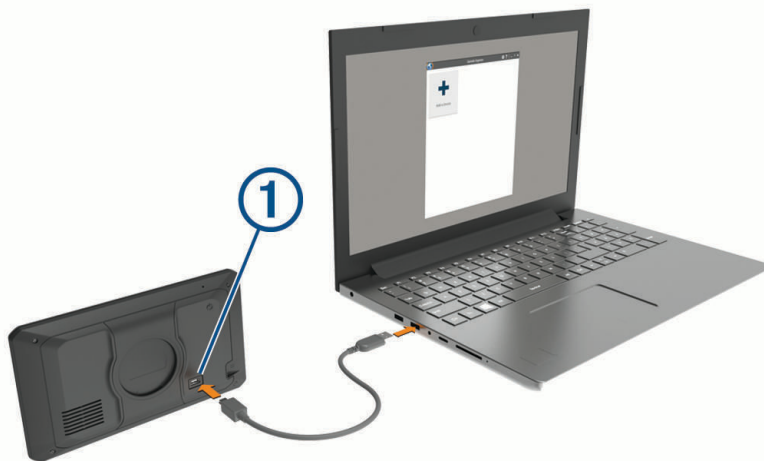

- 4 Dal dispositivo Garmin DriveTrack, selezionare **Tocca per connettere al computer**.
- 5 Nell'applicazione Garmin Express, fare clic su **Aggiungi dispositivo**.  
L'applicazione Garmin Express cerca il dispositivo e visualizza il nome del dispositivo e il numero di serie.
- 6 Fare clic su **Aggiungi dispositivo** e seguire le istruzioni visualizzate per aggiungere il dispositivo all'applicazione Garmin Express.  
Al termine della configurazione, l'applicazione Garmin Express visualizza gli aggiornamenti disponibili per il dispositivo in uso.

**Aggiornamenti disponibili**

Ultimi elementi controllati: Adesso 

Tempo previsto per l'installazione: 1 ora e 18 minuti

[Visualizza dettagli](#)

[Installa tutto](#)

## 7 Selezionare un'opzione:

- Per installare tutti gli aggiornamenti disponibili, fare clic su **Installa tutto**.
- Per installare un aggiornamento specifico, fare clic su **Visualizza dettagli**, quindi su **Installa** accanto all'aggiornamento desiderato.

L'applicazione Garmin Express scarica e installa gli aggiornamenti sul dispositivo. Gli aggiornamenti mappa sono molto grandi e questo processo può richiedere molto tempo sulle connessioni Internet più lente.

**NOTA:** se un aggiornamento mappa risulta essere troppo grande per la memoria interna del dispositivo, potrebbe essere richiesta l'installazione di una scheda microSD nel dispositivo (*Installazione di una scheda di memoria per mappe e dati, pagina 53*).

## 8 Seguire le istruzioni visualizzate durante il processo di aggiornamento per completare l'installazione degli aggiornamenti.

Ad esempio, durante il processo di aggiornamento, l'applicazione Garmin Express può richiedere di scollegare e ricollegare il dispositivo.

## Installazione di Garmin Express

L'applicazione Garmin Express è disponibile per i computer Windows® e Mac®.

### 1 Sul computer, visitare il sito Web [garmin.com/express](http://garmin.com/express).

### 2 Selezionare un'opzione:

- Per visualizzare i requisiti di sistema e verificare che l'applicazione Garmin Express sia compatibile con il computer in uso, selezionare **Requisiti di sistema**.
- Per l'installazione su computer Windows, selezionare **Download per Windows**.
- Per l'installazione su un computer Mac, selezionare **Download per Mac**.

### 3 Fare doppio clic sul file scaricato e seguire le istruzioni sullo schermo per procedere con l'installazione.

## Caricamento del dispositivo

**NOTA:** questo prodotto (Class III) deve essere alimentato mediante una fonte di alimentazione LPS.

È possibile caricare la batteria del dispositivo mediante uno di questi metodi:

- Collegare il dispositivo a un adattatore di alimentazione opzionale, ad esempio un adattatore di rete.

È possibile acquistare un adattatore Garmin AC-DC approvato e idoneo all'uso domestico presso un rivenditore Garmin o sul sito Web [www.garmin.com](http://www.garmin.com). Se il dispositivo viene collegato a un adattatore di terze parti è possibile che i tempi di carica risultino essere molto più lunghi.

## Manutenzione del dispositivo

### AVVISO

Non far cadere il dispositivo.

Non conservare il dispositivo in ambienti in cui potrebbe essere esposto a temperature estreme per un periodo prolungato, al fine di evitare danni permanenti.

Non utilizzare in nessun caso oggetti rigidi o appuntiti sul touchscreen, poiché potrebbero danneggiarlo.

Evitare il contatto con l'acqua.

## Pulizia della parte esterna del dispositivo

### AVVISO

Evitare l'uso di detergenti e solventi chimici che possono danneggiare le parti in plastica.

- 1 Pulire la parte esterna del dispositivo (escluso il touchscreen) utilizzando un panno inumidito con una soluzione detergente delicata.
- 2 Asciugare il dispositivo.

## Pulizia della porta USB

- 1 Spegnere il dispositivo e scollegarlo dall'alimentazione.
- 2 Pulire la porta USB con un panno morbido, pulito e privo di lanugine o un bastoncino cotonato.  
**NOTA:** se necessario, è possibile inumidire leggermente il panno o il cotton fioc con alcol isopropilico.
- 3 Lasciare asciugare completamente il dispositivo, prima di collegarlo all'alimentazione.

## Pulizia del touchscreen

- 1 Utilizzare un panno morbido, pulito e privo di lanugine.
- 2 Se necessario, inumidire leggermente il panno con acqua.
- 3 Se si utilizza un panno inumidito, spegnere il dispositivo e scollegarlo dall'alimentazione.
- 4 Pulire delicatamente lo schermo.

## Riavvio del dispositivo

È possibile riavviare il dispositivo se questo smette di funzionare.  
Tenere premuto il tasto di accensione per 12 secondi.

## Rimozione del dispositivo, del supporto e della ventosa

### Rimozione della ventosa dal parabrezza

- 1 Tirare verso di sé la leva del supporto a ventosa.
- 2 Tirare la linguetta posta sulla ventosa verso di sé.

### Rimozione del supporto dalla ventosa

- 1 Ruotare il supporto del dispositivo verso destra o sinistra.
- 2 Premere finché la sfera sul supporto non viene rilasciata dall'alloggiamento posto sulla ventosa.

# Risoluzione dei problemi

## La ventosa non rimane ben fissata al parabrezza

- 1 Pulire la ventosa e il parabrezza con alcool.
- 2 Asciugare con un panno pulito e asciutto.
- 3 Applicare la ventosa (*Informazioni sull'installazione, pagina 2*).

## Il dispositivo non acquisisce il segnale satellitare

- Verificare che il simulatore GPS sia spento (*Impostazioni di navigazione, pagina 39*).
- Utilizzare il dispositivo all'aperto, lontano da edifici e alberi alti.
- Rimanere fermi per diversi minuti.

## Il dispositivo non si ricarica nel veicolo

- Verificare che il veicolo sia acceso e che stia fornendo alimentazione alla presa di alimentazione.
- Verificare che la temperatura interna del veicolo rientri nell'intervallo di temperatura di ricarica indicato nelle specifiche.
- Nella scatola dei fusibili del veicolo, verificare che il fusibile della presa di alimentazione del veicolo sia intatto.

## La batteria non rimane carica a lungo

- Ridurre la luminosità dello schermo (*Impostazioni dello schermo, pagina 40*).
- Ridurre il tempo di autospegnimento dello schermo (*Impostazioni dello schermo, pagina 40*).
- Ridurre il volume (*Regolazione del volume, pagina 6*).
- Disattivare la tecnologia Wi-Fi quando non è in uso (*Collegamento a una rete wireless, pagina 38*).
- Attivare la modalità di risparmio energetico sul dispositivo quando questo non è in uso (*Accensione e spegnimento del dispositivo, pagina 4*).
- Non esporre il dispositivo a temperature estreme.
- Non lasciare il dispositivo in un luogo esposto ai raggi solari diretti.

## Il dispositivo non si connette allo smartphone

- Selezionare  > **Telefono**, quindi verificare che lo smartphone sia associato al navigatore.
- Attivare la tecnologia wireless Bluetooth sullo smartphone, quindi posizionarlo a una distanza massima di 10 m (33 piedi) dal dispositivo.
- Verificare che lo smartphone sia compatibile.  
Per ulteriori informazioni, visitare il sito Web [www.garmin.com/bluetooth](http://www.garmin.com/bluetooth).
- Riavvia lo smartphone.
- Completare nuovamente il processo di associazione.  
Per ripetere il processo di associazione è necessario rimuovere l'associazione dello smartphone e del dispositivo (*Eliminazione di uno smartphone associato, pagina 28*) e completare il processo di associazione.

# Appendice

## Visualizzazione dello stato del segnale GPS

Tenere premuto  per tre secondi.

## Garmin PowerSwitch

### AVVERTENZA

Garmin consiglia di far installare il dispositivo esclusivamente da tecnici esperti e qualificati. Il collegamento errato del cavo di alimentazione potrebbe provocare danni al prodotto o alla batteria, nonché lesioni alla persona.

È possibile utilizzare un dispositivo Garmin PowerSwitch connesso per controllare le luci, le ventole e altro ancora dal dispositivo Garmin DriveTrack.

## Informazioni sull'installazione

- Il dispositivo deve essere montato vicino alla batteria ed entro il raggio di azione del cavo di alimentazione fornito.
- La superficie di installazione deve essere sufficientemente stabile da sostenere il peso del dispositivo.
- Lasciare spazio sufficiente per l'inserimento e il collegamento di tutti i cavi.

## Installazione del dispositivo

Prima di installare il dispositivo, è necessario selezionare una posizione di montaggio e acquistare la minuteria adatta alla superficie di montaggio.

### AVVISO

Quando si praticano i fori di riferimento e si fissa il supporto sul veicolo, evitare di scegliere posizioni in cui sono presenti cavi, air bag e relativi coperchi, HVAC e altri oggetti. Garmin non è responsabile per alcun danno o conseguenza relativa all'installazione.

- 1 Posizionare il supporto nella posizione scelta.



- 2 Utilizzando il supporto come modello, contrassegnare la posizione dei due fori ①.
- 3 Praticare i fori di riferimento (facoltativo).  
Per alcuni tipi di materiale di montaggio, è necessario praticare i fori di riferimento. Non perforare il supporto.
- 4 Fissare saldamente il supporto alla superficie utilizzando la minuteria appropriata per la superficie di montaggio.

## Apertura del coperchio anteriore

Aprire il coperchio anteriore per effettuare i collegamenti elettrici.

- 1 Sollevare il fermo del coperchio anteriore ① e ruotarlo in senso antiorario.



- 2 Estrarre il coperchio anteriore dal dispositivo.



## Collegamento degli accessori

### AVVISO

Non utilizzare il dispositivo per controllare o azionare un verricello. La mancata osservanza di questa avvertenza può causare danni al veicolo o al dispositivo.

Non collegare una fonte di alimentazione a un terminale di uscita degli accessori. La mancata osservanza di questa avvertenza può causare danni al veicolo o al dispositivo.

Requisiti degli accessori:

- Verificare l'ampereaggio nominale di ciascun accessorio prima di collegarlo al dispositivo Garmin PowerSwitch. Il dispositivo supporta accessori fino a 30 A per ciascun canale e un massimo di 100 A per l'intero sistema.
  - Utilizzare i cavi 10 AWG (6 mm<sup>2</sup>) per gli accessori che utilizzano da 20 a 30 A.
  - Utilizzare cavi da 12 AWG (4 mm<sup>2</sup>) per gli accessori che utilizzano da 10 a 20 A.
  - Utilizzare cavi da 14 AWG (2,5 mm<sup>2</sup>) per gli accessori che utilizzano meno di 10 A.
  - Utilizzare terminali di dimensioni appropriate per tutti i collegamenti degli accessori.
  - Crimpare saldamente tutti i connettori dei terminali.
- 1 Collegare il cavo positivo dall'accessorio ① a uno dei terminali degli accessori ② sul dispositivo Garmin PowerSwitch.

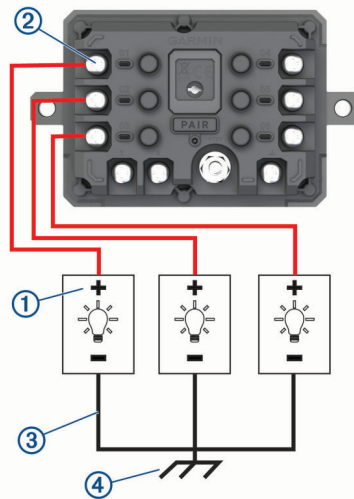

- 2 Collegare il cavo negativo o di massa ③ a un prigioniero di massa non verniciato ④ sul telaio del veicolo, a un blocco di distribuzione della massa o direttamente al terminale negativo della batteria.

### ⚠ ATTENZIONE

Non collegare i cavi di massa degli accessori al terminale di massa (GND) sul dispositivo Garmin PowerSwitch, poiché facendolo si potrebbero causare lesioni alle persone o danni materiali oppure pregiudicare la funzionalità del dispositivo.

- 3 Verificare che tutti i collegamenti elettrici siano ben saldi e che non si allentino durante l'uso.

## Collegamento di un ingresso di controllo

È possibile collegarsi ai terminali di controllo per consentire al dispositivo Garmin PowerSwitch di attivare uscite personalizzabili. Ad esempio, è possibile collegare il commutatore di accensione del veicolo a un terminale di ingresso di controllo per accendere automaticamente gli accessori ogni volta che si avvia il veicolo. I terminali di comando rilevano un segnale da 3.3 V a 18 V. È possibile configurare le funzioni di uscita con l'app Garmin PowerSwitch.

Collegare il cavo di controllo dalla sorgente di controllo del veicolo a uno dei due terminali di controllo sul dispositivo Garmin PowerSwitch.

## Collegamento del dispositivo all'alimentazione del veicolo

Per poter collegare all'alimentazione del veicolo il dispositivo è necessario rimuovere l'etichetta di avvertenza dal terminale +12V dello stesso.

Verificare sempre che i collegamenti elettrici siano ben saldi e che rimangano in questa condizione durante l'uso del dispositivo.

- 1 Collegare l'estremità ad anello grande del filo di massa in dotazione ① al morsetto negativo della batteria del veicolo.

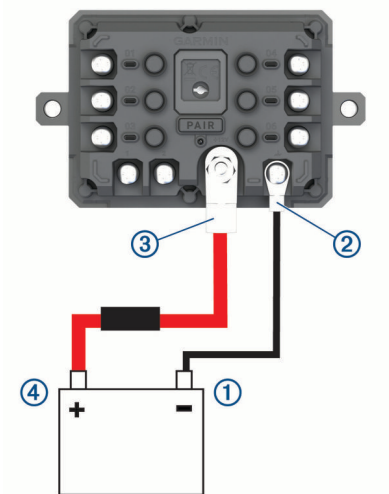

- 2 Collegare l'altra estremità del cavo di terra al terminale **GND** ② sul dispositivo.
- 3 Collegare l'estremità ad anello piccola del cavo da 12 V in dotazione al terminale **+12V** ③ sul dispositivo.
- 4 Serrare il dado da  $\frac{3}{8}$  poll. sul terminale +12V con una coppia massima di 4,52 N-m (40 lbf-poll.). Verificare che il dado non possa essere allentato manualmente.

### AVVISO

Non serrare eccessivamente il terminale +12V per evitare di danneggiarlo.

- 5 Collegare l'estremità ad anello grande del cavo da 12 V ④ al terminale positivo della batteria del veicolo.

## Associazione a un dispositivo di navigazione Garmin

È possibile associare il dispositivo Garmin PowerSwitch a un dispositivo di navigazione Garmin compatibile.

- 1 Accendere il dispositivo Garmin PowerSwitch e posizionare il dispositivo di navigazione Garmin compatibile a una distanza di 1 m (3,3 piedi).
- 2 Sul dispositivo di navigazione compatibile, aprire l'app Garmin PowerSwitch.
- 3 Attenersi alle istruzioni visualizzate per completare il processo di associazione e configurazione.

Viene visualizzata la dashboard della app principale. Una volta associati i dispositivi, questi si connettono automaticamente tra di loro quando sono accesi e in prossimità.

## Caratteristiche tecniche di Garmin PowerSwitch

Dimensioni (P × L × A)	75 x 125 x 32 mm (2,95 x 4,92 x 1,26 poll.)
Intervallo temperatura di esercizio	Da -25° a 85°C (da -13° a 185°F)
Frequenza wireless	2,4 GHz a +15 dBm
Alimentazione	Da 12 a 16 V utilizzando il cavo di alimentazione accendisigari incluso.
Uscita massima accessori	30 A
Uscita massima sistema	100 A
Assorbimento di corrente con tutte le uscite disattivate	3 mA
Classificazione di impermeabilità	IEC 60529 IPX7 <sup>1</sup>

## Risoluzione dei problemi

### Il mio dispositivo Garmin PowerSwitch non rimane connesso

- Verificare che il dispositivo Garmin PowerSwitch riceva l'alimentazione.
- Verificare che la tecnologia Bluetooth sia attivata sullo smartphone o sul dispositivo di navigazione associato.
- Avvicinare il dispositivo di navigazione o lo smartphone al dispositivo Garmin PowerSwitch.
- Verificare che la batteria del veicolo fornisca almeno 12 V di alimentazione.

Il dispositivo Garmin PowerSwitch disattiva automaticamente tutte le uscite per preservare la batteria del veicolo se il livello di tensione di quest'ultima è inferiore agli 11 V (*Gli accessori non ricevono alimentazione, pagina 51*).

### Gli accessori non ricevono alimentazione

- Verificare che il dispositivo Garmin PowerSwitch stia ricevendo alimentazione dalla batteria del veicolo.
- Verificare che la batteria del veicolo fornisca almeno 12 V di alimentazione.

Il dispositivo Garmin PowerSwitch disattiva automaticamente tutte le uscite per preservare la batteria del veicolo se il livello di tensione di quest'ultima è inferiore agli 11 V. Le uscite vengono riattivate quando il dispositivo rileva un livello di tensione superiore ai 12 V.

- Verificare che i collegamenti elettrici siano ben saldi e che non si allentino durante l'uso del veicolo.
- Verificare che ogni accessorio collegato consumi meno di 30 A.

Se un accessorio consuma più di 30 A, il dispositivo ne disattiva automaticamente l'uscita.

- Verificare che il carico totale del sistema sia inferiore a 100 A.

Se il dispositivo rileva un carico di sistema superiore a 100 A, disattiva automaticamente tutte le uscite.

- Ispezionare tutti i collegamenti elettrici per eventuali cortocircuiti elettrici.

## Videocamere wireless

### AVVISO

Alcune giurisdizioni regolamentano o vietano l'uso di videocamere o relativi accessori collegati. È responsabilità dell'utente conoscere e rispettare le normative vigenti e i diritti alla privacy nelle giurisdizioni in cui intende utilizzare questo dispositivo.

Il dispositivo è in grado di visualizzare il feed video di una o più videocamere wireless connesse (vendute separatamente).

<sup>1</sup> Il dispositivo resiste all'esposizione accidentale all'acqua fino a 1 m per un massimo di 30 min. Per ulteriori informazioni, visitare il sito Web [www.garmin.com/waterrating](http://www.garmin.com/waterrating).

## Associazione di una videocamera BC™ 50 a un dispositivo di navigazione Garmin

È possibile associare la videocamera BC™ 50 a un dispositivo di navigazione Garmin compatibile. Consultare la pagina [garmin.com/backupcamera](http://garmin.com/backupcamera) per ulteriori informazioni sulla compatibilità dei dispositivi.

1 Aggiornare il dispositivo di navigazione alla versione software più recente.

Il dispositivo in uso potrebbe non supportare la videocamera BC™ 50 senza il software più recente. Per ulteriori informazioni sull'aggiornamento del software del dispositivo, consultare il manuale utente del dispositivo di navigazione.

2 Selezionare  > **Videocamere** > **Aggiungi nuova videocamera**.

3 Seguire le istruzioni visualizzate per completare l'associazione e configurare la videocamera.

Dopo aver completato il processo di associazione con una videocamera per la prima volta, questa si collega automaticamente al dispositivo di navigazione Garmin all'accensione.

## Visualizzazione della videocamera posteriore

### AVVERTENZA

Se utilizzato correttamente, questo dispositivo consente una migliore consapevolezza dell'ambiente circostante. Se utilizzato in modo errato, l'utente può distrarsi visualizzando lo schermo e ciò può causare incidenti con lesioni personali o morte. Le informazioni sul dispositivo devono essere visualizzate in un colpo d'occhio. Mantenere sempre l'attenzione sull'ambiente circostante e non guardare fisso lo schermo onde evitare distrazioni. Visualizzare lo schermo potrebbe impedire di evitare ostacoli o pericoli.

Dopo aver associato la videocamera al dispositivo di navigazione Garmin compatibile, lo streaming video compare automaticamente quando si accende il navigatore. È comunque possibile richiamare manualmente la videocamera in qualsiasi momento.

- Se il dispositivo di navigazione è collegato a una presa di alimentazione collegata all'accensione (consigliato), mettere in moto il veicolo.
- Se il dispositivo di navigazione è collegato a una presa di alimentazione sempre accesa, accendere il dispositivo di navigazione.
- Per mostrare manualmente la videocamera, selezionare .
- Per mostrare o nascondere la videocamera utilizzando i comandi vocali, pronunciare **Mostra video** o **Nascondi video**.

**NOTA:** i comandi vocali non sono disponibili su tutti i dispositivi di navigazione. I comandi vocali possono variare in base al modello del dispositivo di navigazione. Questa funzione non è disponibile per tutte le lingue o potrebbe richiedere un'ulteriore configurazione del dispositivo di navigazione. Per ulteriori informazioni, vedere l'app OK, Garmin sul dispositivo di navigazione oppure il manuale utente del dispositivo di navigazione.

Viene mostrata l'immagine ripresa dalla telecamera. Quando la videocamera rileva la marcia avanti, essa interrompe automaticamente l'invio del video e il dispositivo di navigazione torna al normale funzionamento. Il video della videocamera viene nascosto automaticamente dopo 2 minuti e 30 secondi, indipendentemente dal fatto che il veicolo si sia mosso in avanti.

## Passare da una videocamera all'altra

Quando più videocamere posteriori trasmettono al dispositivi, è possibile passare tra una vista e l'altra delle videocamere.





Dalla vista della videocamera, selezionare un'opzione:

- Selezionare .
- Toccare lo schermo e selezionare una videocamera nella parte inferiore della schermata.

Viene visualizzato il feed video della videocamera.

## Modifica dell'orientamento della videocamera

A seconda della posizione della videocamera nel veicolo, il video sul dispositivo potrebbe apparire capovolto o speculare per impostazione predefinita. Ruotare il video in orizzontale o capovolgere il video in verticale per correggere il video.

- 1 Dalla vista della videocamera, selezionare un'opzione:
  - Selezionare  > **Regola video**.
  - Toccare lo schermo e selezionare .
- 2 Selezionare  per invertire l'immagine o  per capovolgere l'immagine.
- 3 Selezionare .

## Gestione dati

Il dispositivo è dotato di un alloggiamento per la scheda di memoria per la memorizzazione di dati aggiuntivi.

**NOTA:** il dispositivo è compatibile con Windows 7 e versioni successive e con Mac OS 10.7 e versioni successive.

## Informazioni sulle schede di memoria

È possibile acquistare schede di memoria presso un rivenditore di articoli elettronici o acquistare software di mappatura Garmin precaricati ([www.garmin.com](http://www.garmin.com)). Le schede di memoria possono essere utilizzate per memorizzare file quali mappe e punti di interesse personali.

## Installazione di una scheda di memoria per mappe e dati

È possibile installare una scheda di memoria per aumentare lo spazio di archiviazione per le mappe e altri dati sul dispositivo. È possibile acquistare schede di memoria presso un fornitore di componenti elettronici. Il dispositivo supporta schede di memoria microSD da 4 a 256 GB. Le schede di memoria devono utilizzare il formato file system FAT32. Le schede di memoria superiori a 32 GB devono essere formattate utilizzando il dispositivo.

- 1 Individuare l'alloggiamento della scheda di memoria per mappe e dati sul dispositivo ([Panoramica del dispositivo, pagina 1](#)).
- 2 Inserire una scheda di memoria nell'alloggiamento.
- 3 Premere finché non scatta in posizione.

## Collegamento del dispositivo al computer

È possibile collegare il dispositivo al computer utilizzando un cavo USB-C.

- 1 Collegare il cavo USB-C alla porta del dispositivo.
- 2 Collegare l'altra estremità del cavo a una porta del computer.
- 3 Dal dispositivo Garmin DriveTrack, selezionare **Tocca per connettere al computer**.

Sullo schermo del dispositivo, viene visualizzata l'immagine di un dispositivo collegato a un computer.

A seconda del sistema operativo sul computer, il dispositivo viene visualizzato come dispositivo portatile, unità rimovibile o disco rimovibile.

**NOTA:** i computer Mac non rilevano il dispositivo per impostazione predefinita. È necessario utilizzare il software Garmin Express per interagire con i file sul dispositivo.

## Trasferimento dei dati del computer

- 1 Collegare il dispositivo al computer (*Collegamento del dispositivo al computer, pagina 53*).

A seconda del sistema operativo sul computer, il dispositivo viene visualizzato come dispositivo portatile, unità rimovibile o disco rimovibile.

- 2 Sul computer, aprire la cartella da cui si desidera copiare i file.
- 3 Selezionare un file.
- 4 Selezionare **Modifica > Copia**.
- 5 Cercare una cartella sul dispositivo.  
**NOTA:** per un'unità o volume rimovibile, non inserire i file nella cartella Garmin.
- 6 Selezionare **Modifica > Incolla**.

## Acquisto di altre mappe

- 1 Accedere alla pagina dei prodotti per dispositivi [garmin.com](http://garmin.com).
- 2 Fare clic sulla scheda **Mappe**.
- 3 Se necessario, selezionare un continente e un tipo di mappa.
- 4 Selezionare una mappa.
- 5 Seguire le istruzioni visualizzate sullo schermo.

## Acquisto degli accessori

- Gli accessori opzionali sono disponibili sul sito Web [garmin.com](http://garmin.com) o presso il proprio rivenditore Garmin.



