

GARMIN®

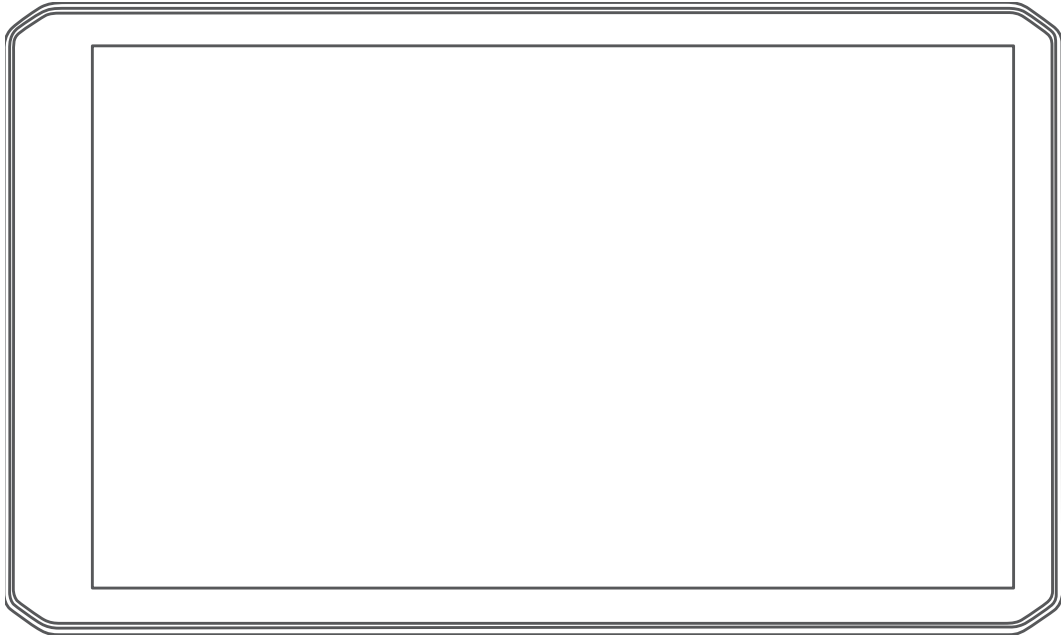

GARMIN DRIVETRACK™ 72

Manual del usuario

© 2025 Garmin Ltd. o sus subsidiarias

Todos los derechos reservados. De acuerdo con las leyes de copyright, este manual no podrá copiarse, total o parcialmente, sin el consentimiento por escrito de Garmin. Garmin se reserva el derecho a cambiar o mejorar sus productos y a realizar modificaciones en el contenido de este manual sin la obligación de comunicar a ninguna persona u organización tales modificaciones o mejoras. Visita www.garmin.com para ver actualizaciones e información adicional sobre el uso de este producto.

Garmin® y el logotipo de Garmin son marcas comerciales de Garmin Ltd. o sus subsidiarias, registradas en Estados Unidos y otros países. Estas marcas comerciales no se pueden utilizar sin la autorización expresa de Garmin.

BC™, Garmin Drive™, Garmin DriveTrack™, Garmin Express™, Garmin PowerSwitch™ y myTrends™ son marcas comerciales de Garmin Ltd. o sus subsidiarias. Estas marcas comerciales no se pueden utilizar sin la autorización expresa de Garmin.

Mac® es una marca comercial de Apple Inc, registrada en EE. UU. y en otros países. La marca y el logotipo de Bluetooth® son propiedad de Bluetooth SIG, Inc., y se utilizan bajo licencia por Garmin. Foursquare® es una marca comercial de Foursquare Labs, Inc. en EE. UU. y otros países. microSD® y el logotipo de microSDHC son marcas comerciales de SD-3C, LLC. Tripadvisor® es una marca comercial registrada de TripAdvisor LLC. USB-C® es una marca comercial registrada de USB Implementers Forum. Windows® es una marca comercial registrada de Microsoft Corporation en Estados Unidos y en otros países. Wi-Fi® es una marca comercial registrada de Wi-Fi Alliance.

Contenido

Primeros pasos..... 1

Descripción general del dispositivo.....	1
Especificaciones de montaje.....	2
Montar y suministrar alimentación al dispositivo Garmin DriveTrack 72 en el vehículo.....	2
Encender y apagar el dispositivo.....	4
Adquirir señal GPS.....	4
Pantalla de inicio.....	5
Abrir una aplicación.....	5
Iconos de la barra de estado.....	6
Uso de la pantalla táctil.....	6
Ajuste del brillo de la pantalla.....	6
Ajustar el volumen.....	6

Rastrear perros..... 6

Recibir datos del dispositivo de mano.....	7
Seguir a tus perros.....	7
Iconos de estado del perro.....	7
Ver a tus perros en el mapa.....	7
Configuración del monitor para perros.....	8

Alertas y funciones que hacen que el conductor tome conciencia del riesgo..... 8

Activar o desactivar alertas de conducción.....	9
Radars de semáforo en rojo y de velocidad.....	9

Buscar y guardar ubicaciones..... 9

Búsqueda de una ubicación mediante la barra de búsqueda.....	10
Buscar una dirección.....	10
Resultados de la búsqueda de ubicaciones.....	11
Cambiar la zona de búsqueda.....	12
Puntos de interés.....	12
Tripadvisor.....	12
Foursquare.....	13
Buscar una ubicación por categoría....	13
Aparcamiento.....	13

Buscar un aparcamiento cerca de tu ubicación actual.....	13
Herramientas de búsqueda.....	13
Búsqueda de un cruce.....	13
Buscar una ubicación mediante coordenadas.....	14
Visualizar últimas ubicaciones encontradas.....	14
Eliminar la lista de ubicaciones recientes.....	14
Visualización de información de la ubicación actual.....	14
Cómo buscar servicios de emergencia y gasolineras.....	14
Obtener indicaciones hasta la ubicación actual.....	14
Añadir un acceso directo.....	14
Eliminar un acceso directo.....	15
Almacenamiento de ubicaciones.....	15
Guardar una ubicación.....	15
Almacenar la ubicación actual.....	15
Editar una ubicación guardada.....	15
Eliminar una ubicación guardada....	15

Cómo navegar hacia el destino..... 16

Rutas.....	16
Iniciar una ruta.....	16
Iniciar una ruta mediante el mapa....	16
Ir a Casa.....	16
Tu ruta en el mapa.....	17
Ver los giros y las direcciones.....	18
Visualización de la ruta completa en el mapa.....	18
Llegar al destino.....	18
Aparcar cerca de tu destino.....	18
Cambiar la ruta activa.....	19
Añadir una ubicación a la ruta.....	19
Cómo añadir un punto de paso a una ruta.....	19
Tomar un desvío.....	19
Cambiar el modo de cálculo de ruta.....	19
Detener la ruta.....	20
Usar las rutas sugeridas.....	20
Evitar retrasos, peajes y zonas.....	20
Cómo evitar retenciones de tráfico en la ruta.....	20

Evitar características de la carretera.....	20	Recepción de llamadas.....	27
Evitar zonas de bajas emisiones.....	20	Usar las opciones disponibles durante la llamada.....	27
Elementos a evitar personalizados..	20	Activar o desactivar las funciones	
Usar el mapa.....	21	Bluetooth.....	28
Herramientas de mapa.....	22	Mostrar y ocultar las notificaciones de aplicaciones.....	28
Cómo visualizar una herramienta de mapa.....	22	Desconectar un dispositivo	
Cambiar los accesos directos de los mapas.....	22	Bluetooth.....	28
Próximos lugares.....	22	Eliminar un teléfono vinculado.....	28
Ver ubicaciones próximas.....	23	Tráfico.....	28
Personalizar las categorías de próximos lugares.....	23	Recibir datos de tráfico mediante tu smartphone.....	29
Ciudades próximas.....	23	Visualización del tráfico en el mapa....	29
Ver ciudades y servicios de salida próximos.....	23	Buscar incidencias de tráfico.....	29
Información sobre la ruta.....	23	Uso de aplicaciones.....	29
Visualizar los datos de la ruta desde el mapa.....	23	Planificador de ruta.....	29
Visualización del historial de ruta....	24	Planificación de una ruta.....	29
Restablecer la información de la ruta.....	24	Editar y reordenar las ubicaciones de una ruta.....	30
Visualizar el tráfico próximo.....	24	Navegación por una ruta guardada.....	30
Visualización del tráfico en el mapa.....	24	Editar y guardar la ruta activa.....	30
Buscar incidencias de tráfico.....	24	Importar rutas con una tarjeta de memoria.....	30
Personalización del mapa.....	24	Compartir un elemento guardado....	30
Personalizar las capas del mapa....	24	Sincronizar datos de la cuenta de Garmin.....	31
Cambio del campo de datos del mapa.....	24	Borrar una ruta.....	31
Cambio de la perspectiva del mapa.....	25	Visualizar destinos y rutas anteriores.....	31
Servicios en directo, tráfico y funciones para smartphone.....	25	Imágenes por satélite BirdsEye Direct.....	31
Vincular tu smartphone.....	25	Descargar imágenes por satélite BirdsEye Direct.....	31
Ir a una dirección o ubicación con la aplicación Garmin Drive.....	26	Consultar el pronóstico del tiempo.....	32
Notificaciones inteligentes.....	26	Visualización del radar meteorológico.....	32
Recibir notificaciones en la vista de mapa.....	26	Consultar el tiempo de una zona cercana a una ciudad distinta.....	32
Función de manos libres.....	26	Reproductor de música.....	32
Activar la función de manos libres....	27	Añadir la herramienta Reproductor de música al mapa.....	33
Realizar una llamada.....	27	Aplicación Garmin PowerSwitch™.....	33
Realizar una llamada mediante marcación por voz.....	27	Activar un interruptor de alimentación.....	34

Desactivar todos los interruptores... 34	Actualizar los mapas y el software mediante una red Wi-Fi..... 42
Personalizar los botones..... 34	Actualizar los mapas y el software con Garmin Express..... 43
Asignar un interruptor a una entrada de control..... 35	Instalar Garmin Express..... 44
Añadir una disposición personalizada..... 35	Cargar el dispositivo..... 44
Rutinas..... 36	Cuidados del dispositivo..... 45
Comando de voz..... 37	Limpieza de la carcasa externa..... 45
Consejos para hablar al dispositivo..... 37	Limpieza del puerto USB..... 45
Iniciar la navegación activada por voz de Garmin..... 37	Limpieza de la pantalla táctil..... 45
Comprobar la hora de llegada..... 37	Reiniciar el dispositivo..... 45
Realizar una llamada telefónica con la voz..... 37	Retirada del dispositivo, soporte y ventosa..... 45
Cambiar la configuración del dispositivo con la voz..... 37	Retirada de la ventosa del parabrisas..... 45
Configuración..... 38	Retirar el soporte de la ventosa..... 45
Configurar el smartphone..... 38	Solución de problemas..... 45
Configurar Wi-Fi..... 38	La ventosa no se queda fija al parabrisas..... 45
Conectarse a una red inalámbrica... 38	El dispositivo no detecta señales de satélite..... 46
Configurar el mapa..... 38	El dispositivo no se carga en mi vehículo..... 46
Activar mapas..... 39	La batería no dura mucho tiempo cargada..... 46
Configurar la navegación..... 39	Mi dispositivo no se conecta con mi teléfono..... 46
Configurar el tráfico..... 39	Apéndice..... 46
Configurar el sistema de asistencia al conductor..... 39	Visualización del estado de la señal del GPS..... 46
Configuración de alertas de proximidad..... 39	Garmin PowerSwitch..... 46
Configurar la cámara..... 40	Especificaciones de montaje..... 47
Configurar la pantalla..... 40	Montar el dispositivo..... 47
Configurar el sistema..... 40	Apertura de la tapa delantera..... 48
Configurar el dispositivo y la privacidad..... 40	Conectar los accesorios..... 49
Activar el bloqueo de pantalla..... 41	Conectar una entrada de control..... 49
Restablecer datos y configuración.. 41	Conexión del dispositivo a la alimentación del vehículo..... 50
Restablecer la configuración..... 41	Vincular con un dispositivo de navegación Garmin..... 50
Información del dispositivo..... 41	Especificaciones de Garmin PowerSwitch..... 51
Ver la información sobre las normativas y la conformidad de la etiqueta electrónica..... 41	Solución de problemas..... 51
Especificaciones..... 42	Cámaras inalámbricas..... 52
Mantenimiento del dispositivo..... 42	Vincular una cámara BC™ 50 con un dispositivo de navegación Garmin... 52
Departamento de asistencia de Garmin..... 42	

Ver la cámara trasera	52
Gestión de datos	53
Acerca de las tarjetas de memoria..	53
Instalar una tarjeta de memoria para mapas y datos	53
Conectar el dispositivo a un ordenador	53
Transferencia de datos desde el ordenador	54
Comprar mapas adicionales	54
Compra de accesorios	54

Primeros pasos

⚠ ADVERTENCIA

Consulta la guía *Información importante sobre el producto y tu seguridad* que se incluye en la caja del producto y en la que encontrarás advertencias e información importante sobre el producto.

- Actualiza los mapas y el software del dispositivo (*Actualizar los mapas y el software mediante una red Wi-Fi*, página 42).
- Monta el dispositivo en el vehículo y conéctalo a una fuente de alimentación (*Especificaciones de montaje*, página 2).
- Adquiere las señales GPS (*Adquirir señal GPS*, página 4).
- Ajusta el volumen (*Ajustar el volumen*, página 6) y el brillo de la pantalla (*Ajuste del brillo de la pantalla*, página 6).
- Navega hacia tu destino (*Iniciar una ruta*, página 16).

Descripción general del dispositivo

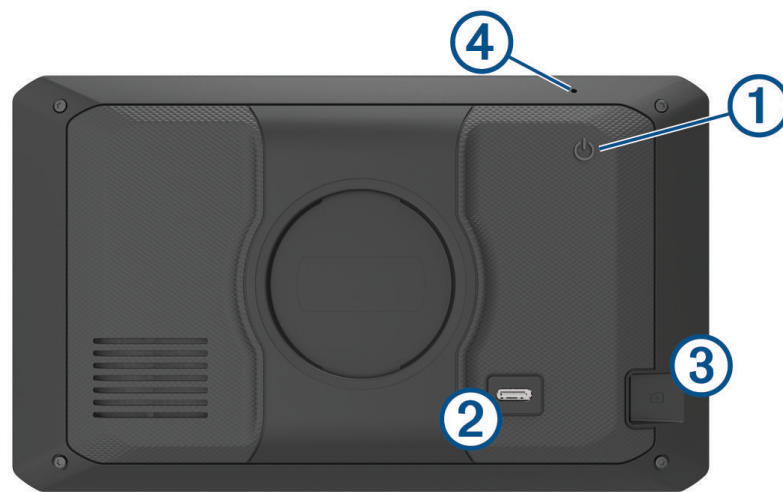

①	Botón de encendido
②	Puerto de datos y alimentación USB-C®
③	Ranura para tarjetas de memoria de datos y mapas
④	Micrófono para comandos de voz o función de manos libres

Especificaciones de montaje

- No instales el dispositivo en una ubicación que obstaculice la visión de la carretera al conductor.

⚠ ADVERTENCIA

Es responsabilidad del usuario garantizar que la ubicación de montaje respeta todas las leyes y ordenanzas aplicables, y que no bloquea la visión de la carretera durante el funcionamiento correcto del vehículo.

- Elige una ubicación que permita colocar el cable de alimentación en una posición segura.

⚠ ADVERTENCIA

Cuando instales el dispositivo en un vehículo, coloca el dispositivo y el cable de alimentación en una posición segura, de forma que no interfieran con los controles de manejo del vehículo. Si algún elemento interfiere con los controles de manejo del vehículo, podría producirse una colisión y alguien podría resultar herido de gravedad o incluso morir.

- Elige una ubicación desde donde el dispositivo pueda oír tu voz con claridad.
No coloques el dispositivo cerca de un altavoz o una rejilla de ventilación, ya que estos elementos pueden generar ruido que interfiere en los micrófonos.
- Elige una ubicación que se encuentre al alcance.
- Limpia a fondo el parabrisas antes de instalar el soporte.

Montar y suministrar alimentación al dispositivo Garmin DriveTrack 72 en el vehículo

⚠ ADVERTENCIA

Este producto contiene una batería de ión-litio. Para evitar la posibilidad de causar daños personales o al producto derivados de la exposición de la batería a un calor extremo, guarda el dispositivo de manera que no quede expuesto a la luz solar directa.

Antes de usar el dispositivo con la alimentación de la batería, debes cargarlo.

- 1 Presiona la ventosa contra el parabrisas y mueve la palanca ① hacia el parabrisas.

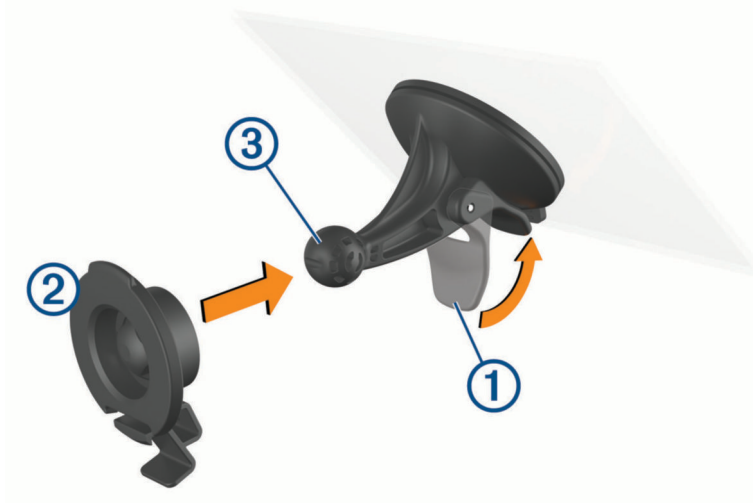

- 2 Ajusta el soporte ② a la bola de la ventosa ③ hasta que encaje en su sitio.

- 3 Conecta el cable de alimentación para el vehículo al puerto de datos y alimentación USB-C ④ del dispositivo.

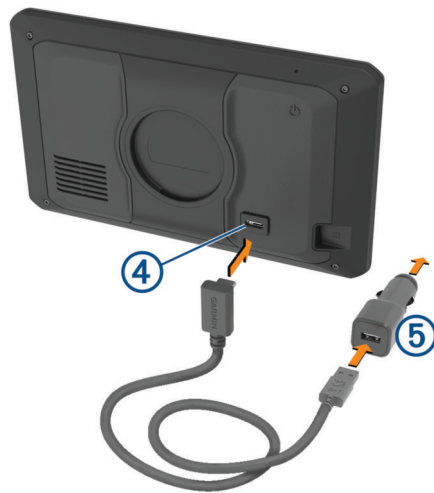

- 4 Conecta el otro extremo del cable de alimentación para el vehículo al adaptador de alimentación del vehículo ⑤.
- 5 Conecta el adaptador de alimentación del vehículo a una salida de alimentación del vehículo.
- 6 Ajusta la lengüeta de la parte superior del soporte en la ranura de la parte posterior del dispositivo y presiona la parte inferior del soporte contra el dispositivo hasta que se oiga un clic.



Encender y apagar el dispositivo

- Para encender el dispositivo, pulsa el botón de encendido ① o conecta el dispositivo a una fuente de alimentación.



- Para activar el modo de ahorro de energía del dispositivo, pulsa el botón de encendido cuando el dispositivo esté encendido.
En el modo de ahorro de energía, la pantalla se apaga y el dispositivo utiliza muy poca energía, pero puede volver a activarse de forma instantánea para su uso.
SUGERENCIA: puedes cargar el dispositivo de forma más rápida poniéndolo en modo de ahorro de energía mientras se carga la batería.
- Para apagar el dispositivo por completo, mantén pulsado el botón de encendido hasta que aparezca un aviso en la pantalla y selecciona **Apagar**.
El aviso aparece tras cinco segundos. Si sueltas el botón de encendido antes de que aparezca el aviso, el dispositivo pasará al modo de ahorro de energía.

Adquirir señal GPS

Al encender el dispositivo de navegación, el receptor GPS debe reunir datos del satélite y establecer la ubicación actual. El tiempo necesario para adquirir señales de satélite varía en función de diversos factores, como la distancia con respecto a la ubicación en la que se utilizó por última vez el dispositivo de navegación, si hay una buena panorámica del cielo o el tiempo transcurrido desde la última vez que se utilizó el dispositivo de navegación. La primera vez que enciendas el dispositivo de navegación, puede tardar varios minutos en adquirir las señales de satélite.

- 1 Enciende el dispositivo.
- 2 Espera mientras el dispositivo localiza satélites.
- 3 Si es necesario, dirígete a un lugar al aire libre, lejos de árboles y edificios altos.

El símbolo  que aparece en la barra de estado indica la intensidad de la señal de los satélites. Cuando se rellenen al menos la mitad de las barras, el dispositivo estará listo para la navegación.

Pantalla de inicio

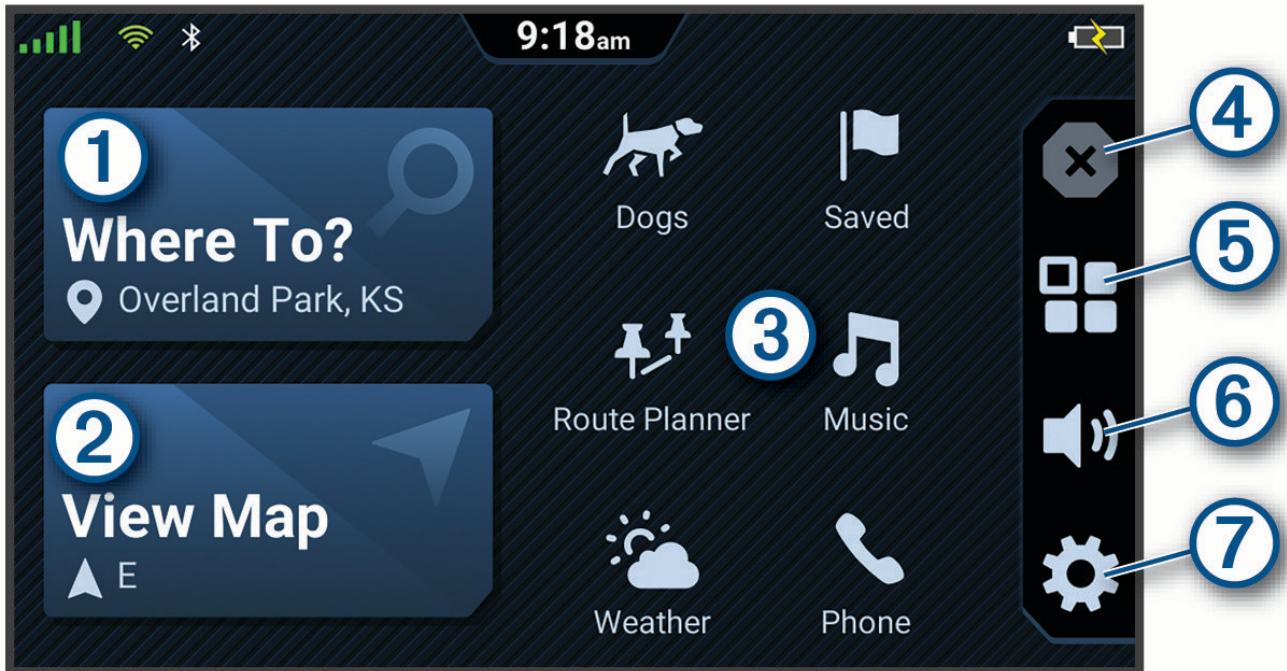

①	Selecciónalo para iniciar una ruta.
②	Selecciónalo para ver el mapa.
③	Selecciona varios accesos directos de aplicaciones para utilizar sus funciones en tu navegador.
④	Selecciónalo para detener una ruta activa.
⑤	Selecciónalo para abrir el menú de aplicaciones. El cajón de aplicaciones contiene accesos directos a todas las aplicaciones disponibles en el dispositivo.
⑥	Selecciónalo para ajustar el volumen.
⑦	Selecciónalo para ver la configuración del dispositivo y actualizar el software.

Abrir una aplicación









La pantalla de inicio contiene accesos directos a las aplicaciones que se utilizan con frecuencia. El cajón de aplicaciones contiene todas las aplicaciones instaladas en el dispositivo.

Selecciona una opción:

- Selecciona el acceso directo de una aplicación desde la pantalla de inicio.
- Selecciona  y, a continuación, una aplicación.

Iconos de la barra de estado

La barra de estado se encuentra en la parte superior del menú principal. Los iconos de la barra de estado muestran información acerca de las funciones del dispositivo. Puedes seleccionar algunos de los iconos para cambiar la configuración o para visualizar información adicional.

	Estado de la señal del GPS. Manténlo pulsado para ver información sobre los satélites adquiridos y la precisión de GPS (Visualización del estado de la señal del GPS, página 46).
	Estado de la tecnología Bluetooth®. Selecciónalo para ver la configuración de Bluetooth (Configurar el smartphone, página 38).
	Intensidad de la señal de Wi-Fi®. Selecciónalo para cambiar la configuración de Wi-Fi (Conectarse a una red inalámbrica, página 38).
	Conexión a la función de manos libres. Selecciónalo para realizar una llamada de teléfono (Función de manos libres, página 26).
	Hora actual. Selecciónalo para ajustar la hora.
	Nivel de carga de la batería.
	Estado de conexión de la aplicación Garmin Drive™ (Vincular tu smartphone, página 25).
	Temperatura. Selecciónalo para ver el pronóstico del tiempo (Consultar el pronóstico del tiempo, página 32).



Uso de la pantalla táctil

- Toca la pantalla para seleccionar un elemento.
- Arrastra o desliza el dedo por la pantalla para explorar o desplazarte por ella.
- Junta dos dedos arrastrándolos por la pantalla para alejar la imagen.
- Separa dos dedos arrastrándolos por la pantalla para acercarla.

Ajuste del brillo de la pantalla

- 1 Selecciona  > **Pantalla** > **Brillo**.
- 2 Utiliza la barra deslizante para ajustar el brillo.

Ajustar el volumen

- 1 Selecciona .
- 2 Selecciona una opción:
 - Utiliza la barra deslizante para ajustar el volumen.
 - Selecciona  para silenciar el dispositivo.
 - Selecciona una casilla de verificación para activar o desactivar las opciones de sonido adicionales.

Rastrear perros

Las funciones de rastreo de perros te permiten ver la información transmitida por el dispositivo de mano para perros Garmin® compatible en el dispositivo Garmin DriveTrack 72. Puedes navegar hacia tus perros, ver su estado y ubicación actuales, y observar la distancia que han recorrido.

Recibir datos del dispositivo de mano

Para poder recibir datos, debes activar la transmisión en el dispositivo de mano para el seguimiento de perros. Consulta el manual del usuario del dispositivo de seguimiento de perros para obtener más información.

- 1 Coloca el dispositivo de mano de rastreo de perros a menos de 3 m (10 ft) del dispositivo Garmin DriveTrack.

SUGERENCIA: si hay otros dispositivos de rastreo de perros cerca, debes alejarte de ellos antes de vincular el dispositivo de seguimiento de perros con el dispositivo Garmin DriveTrack.

- 2 En la pantalla de inicio, selecciona **Perros**.

El dispositivo Garmin DriveTrack busca un dispositivo de rastreo de perros que transmita dentro del alcance y se conecta automáticamente.

SUGERENCIA: el dispositivo Garmin DriveTrack recibe datos de un dispositivo de mano para perros compatible a la vez. Mantente alejado de otros dispositivos de mano para perros más de 3 m (10 ft) o desactiva la transmisión de los dispositivos de mano para perros de los que no quieras recibir datos.

Seguir a tus perros

- 1 Selecciona **Perros**.

Los perros conectados a tu dispositivo de mano aparecen en la pantalla.









- 2 Selecciona un perro.

La ubicación y el track log del perro aparecen en el mapa.

- 3 Selecciona **Ir** para navegar hacia tu perro.

Iconos de estado del perro

Los iconos indican el estado y la ubicación de tus perros.

	Sentado
	En movimiento
	En muestra
	Presa acorralada
	Desconocido*
	Batería del collar baja
	Se ha perdido la conexión del collar
	Se ha perdido la recepción GPS del collar

*El icono de estado desconocido indica que el collar no ha adquirido ninguna señal de satélite y que el dispositivo de mano no puede determinar la ubicación del perro.

Ver a tus perros en el mapa

- 1 Selecciona cualquier punto en la vista del mapa.

- 2 Selecciona .

Es dispositivo ajusta el zoom para mostrar a todos tus perros en la pantalla.

Configuración del monitor para perros

Selecciona **Perros** > .

Dog Labels: configura las etiquetas que aparecen junto a la ubicación de tu perro en el mapa.

Dog Label Size: permite establecer el tamaño de las etiquetas para perros en el mapa.

Tamaño de icono para perro: permite establecer el tamaño de los iconos para perros en el mapa.

Rastreo del perro en el mapa: muestra el historial de tracks del perro en el mapa.

Audible Dog Alerts: activa un alerta audible para los cambios de estado del perro.

Suprimir tracks de perros: suprime los track logs de perros.

Desvincular: desvincula el rastreador de perros.

Alertas y funciones que hacen que el conductor tome conciencia del riesgo

ATENCIÓN

Las alertas de conducción y las funciones de límite de velocidad son solo informativas y no sustituyen tu responsabilidad de respetar todas las señales de limitación de velocidad y de mantener un criterio de conducción segura en todo momento. Garmin no se hace responsable de ninguna multa o citación de tráfico que puedas recibir por no obedecer todas las señales y normas de tráfico aplicables.

El dispositivo incorpora funciones que pueden ayudar a promover una conducción más segura y una mayor eficiencia, incluso al conducir por área familiar. El dispositivo reproduce un tono o un mensaje audible y muestra información para cada alerta. Puedes activar o desactivar los tonos audibles de algunos tipos de alertas de conducción. No todas las alertas están disponibles en todas las zonas.

Escuelas: el dispositivo reproduce un tono y muestra el límite de velocidad (si está disponible) de colegios o zonas escolares próximos.

Límite de velocidad superado: el dispositivo muestra un borde rojo en el icono de límite de velocidad al superar el límite de velocidad establecido para la carretera actual.

Límite de velocidad reducido: el dispositivo reproduce un tono y muestra el próximo límite de velocidad para que estés preparado para ajustar la velocidad.

Sentido contrario en una calle de sentido único: el dispositivo reproduce un mensaje y muestra un aviso a pantalla completa si circulas en sentido contrario por una calle de sentido único. Los bordes de la pantalla se muestran en rojo y aparece una alerta en la parte superior que se mantiene hasta que se abandona la calle de sentido único o se corrige la dirección de circulación.

Paso a nivel: el dispositivo muestra la distancia a un paso a nivel próximo.

Paso de animales: el dispositivo reproduce un tono para indicar un paso de animales próximo.

Alertas de frontera de país: el dispositivo avisa cuando cruzas fronteras internacionales.

Curvas: el dispositivo reproduce un tono para indicar una curva de la carretera.

Tráfico lento: el dispositivo reproduce un tono para indicar una zona de tráfico lento cuando te aproximas a una velocidad mayor. El dispositivo debe recibir información de tráfico para utilizar esta función ([Tráfico, página 28](#)).

Zona en obras: el dispositivo reproduce un tono y muestra un mensaje cuando te aproximas a una zona en obras.

Carril cerrado: el dispositivo reproduce un tono y muestra un mensaje cuando te aproximas a un carril cerrado.

Planificación de descansos: el dispositivo reproduce un tono y sugiere áreas de descanso próximas tras haber circulado durante un largo periodo.

Alertas de proximidad: el dispositivo avisa cuando te acercas a puntos de interés personalizados o radares de semáforos en rojo.

Activar o desactivar alertas de conducción

Puedes activar o desactivar varios tipos de alertas de conducción.

- 1 Selecciona  > **Asistencia al conductor** > **Alertas de conducción**.
- 2 Marca o desmarca la casilla de verificación junto a cada alerta.

Radars de semáforo en rojo y de velocidad

AVISO

Garmin no es responsable de la exactitud ni de las consecuencias de la utilización de una base de datos de radares de semáforo en rojo o de velocidad.

NOTA: esta función no está disponible para todas las regiones ni todos los modelos de producto.

La información acerca de las ubicaciones de los radares de semáforo en rojo y de velocidad está disponible en algunas áreas para determinados modelos de producto. El dispositivo avisa cuando te acercas a un radar de semáforo en rojo o de velocidad.

- En algunas áreas, el dispositivo puede recibir datos de radares de semáforo en rojo y de velocidad mientras está conectado a un smartphone con la aplicación Garmin Drive instalada.
- Puedes utilizar el software Garmin Express™ (garmin.com/express) para actualizar la base de datos de radares almacenada en el dispositivo. Para recibir la información más reciente sobre radares, debes actualizar tu dispositivo con frecuencia.

Buscar y guardar ubicaciones

Los mapas cargados en el dispositivo contienen ubicaciones, como restaurantes, hoteles, servicios para automóviles e información detallada de las calles. El menú Destino te ayuda a encontrar tu destino ofreciéndote distintos métodos para navegar, realizar búsquedas y guardar la información.

En el menú principal, selecciona **Destino**.

- Para buscar rápidamente todas las ubicaciones en el dispositivo, selecciona  **Buscar** (*Búsqueda de una ubicación mediante la barra de búsqueda, página 10*).
- Para ir a la ubicación de casa, seleccione **Ir a Casa** (*Ir a Casa, página 16*).
- Para encontrar una dirección, selecciona **Dirección** (*Buscar una dirección, página 10*).
- Para examinar o buscar puntos de interés preinstalados por categoría, selecciona **Categorías** (*Buscar una ubicación por categoría, página 13*).
- Para buscar cerca de un área o una ciudad distinta, selecciona el área de búsqueda actual y selecciona una nueva área de búsqueda (*Cambiar la zona de búsqueda, página 12*).
- Para ver y editar las ubicaciones guardadas, selecciona **Guardados** (*Almacenamiento de ubicaciones, página 15*).
- Para ver las ubicaciones que has seleccionado recientemente de los resultados de la búsqueda, selecciona **Recientes** (*Visualizar últimas ubicaciones encontradas, página 14*).
- Para explorar y buscar puntos de interés de Foursquare®, selecciona **Foursquare**.
- Para examinar y buscar las valoraciones de los usuarios de Tripadvisor®, selecciona **Tripadvisor** (*Tripadvisor, página 12*).
- Para navegar a una intersección de calles específica, selecciona **Cruces** (*Búsqueda de un cruce, página 13*).
- Para navegar hacia coordenadas geográficas específicas, selecciona **Coordenadas** (*Buscar una ubicación mediante coordenadas, página 14*).

Búsqueda de una ubicación mediante la barra de búsqueda

Puedes usar la barra de búsqueda para buscar ubicaciones introduciendo una categoría, nombre de marca, dirección o nombre de ciudad.

- 1 Selecciona **Destino**.
- 2 Selecciona **Buscar** en la barra de búsqueda.
- 3 Introduce todo o parte del término de búsqueda.
Aparecerán términos de búsqueda sugeridos bajo la barra de búsqueda.
- 4 Selecciona una opción:
 - Para buscar un tipo de negocio, introduce un nombre de categoría (por ejemplo, "cines").
 - Para buscar un negocio por nombre, introduce todo o parte del nombre.
 - Para buscar una dirección cercana, introduce el nombre de la calle y el número.
 - Para buscar una dirección en otra ciudad, introduce el nombre de la calle, el número, la ciudad y la provincia.
 - Para buscar una ciudad, introduce la ciudad y la provincia.
 - Para buscar coordenadas, introduce coordenadas de latitud y longitud.
- 5 Selecciona una opción:
 - Para buscar usando un término de búsqueda sugerido, selecciona el término.
 - Para buscar usando el texto que has introducido, selecciona .
- 6 Si es necesario, selecciona una ubicación.

Buscar una dirección

NOTA: el orden de los pasos puede variar en función de los datos de mapas cargados en el dispositivo.

- 1 Selecciona **Destino**.
- 2 Si es necesario, selecciona el área de búsqueda actual para buscar cerca de una ciudad o área distintas.
- 3 Selecciona **Dirección**.
- 4 Sigue las instrucciones que aparecen en pantalla para introducir la información relativa a la dirección.
- 5 Selecciona la dirección.

Resultados de la búsqueda de ubicaciones

Los resultados de la búsqueda de ubicaciones se muestran en una lista, con la ubicación más próxima en primer lugar. Cada una de las ubicaciones numeradas también aparece en el mapa. Puedes desplazarte hacia abajo para ver más resultados.

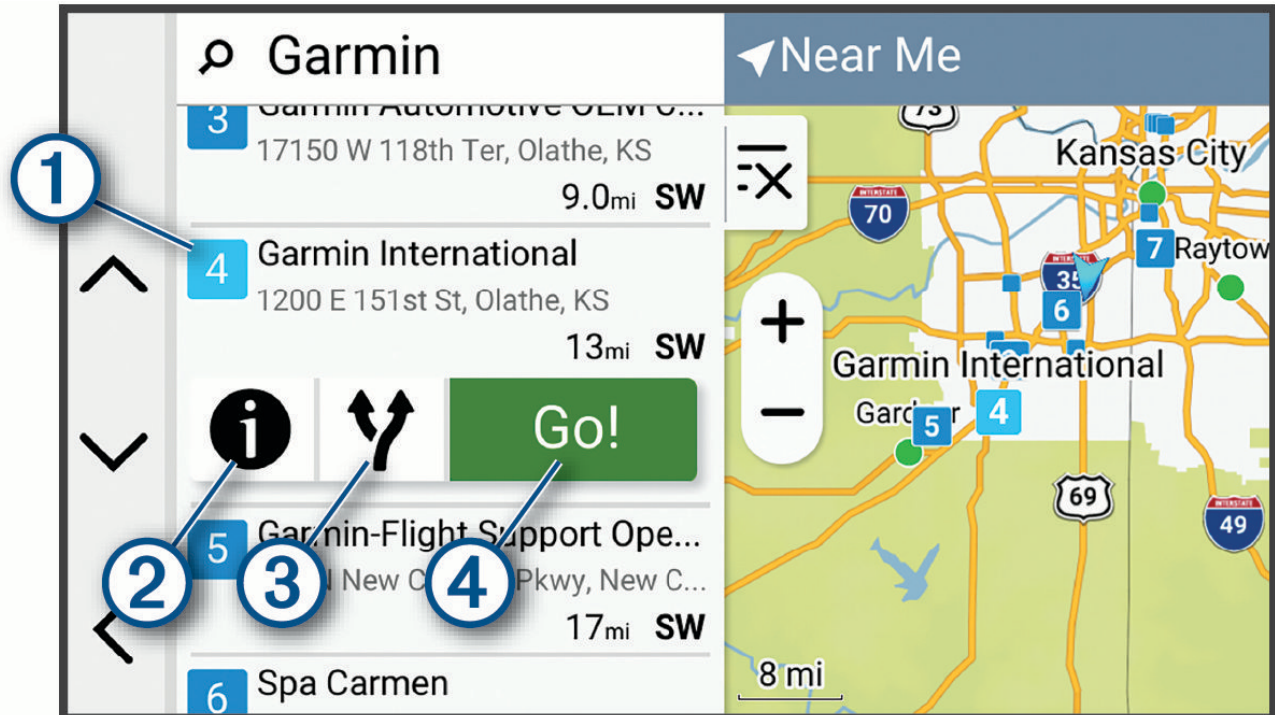

①	Selecciona una ubicación para ver el menú de opciones.
② ⓘ	Selecciona esta opción para ver información detallada sobre la ubicación.
③ ↻	Selecciona esta opción para ver rutas alternativas hasta la ubicación.
④ Ir	Selecciona esta opción para comenzar la navegación hasta la ubicación siguiendo la ruta recomendada.

Cambiar la zona de búsqueda

Por defecto, el dispositivo busca lugares cerca de tu ubicación actual. También puedes buscar en otras zonas, como cerca de tu destino, cerca de otra ciudad o a lo largo de la ruta activa.

- 1 Selecciona **Destino**.
- 2 Selecciona el área de búsqueda actual ①.

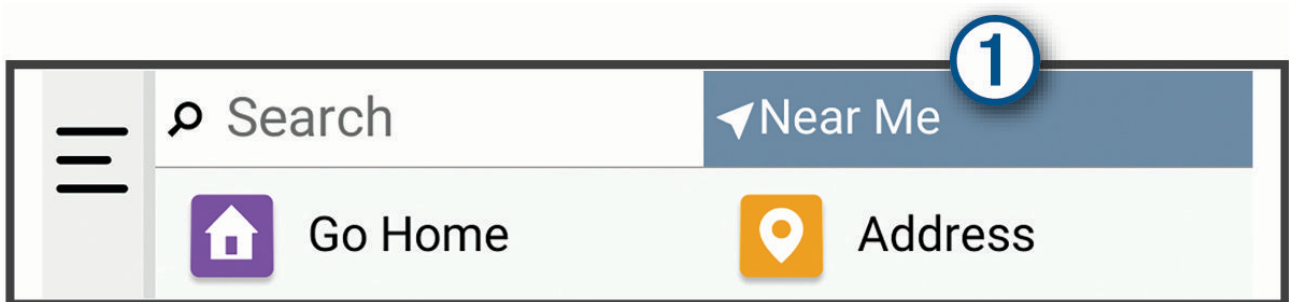

- 3 Selecciona una zona de búsqueda.
- 4 Si fuera necesario, sigue las indicaciones que aparecen en pantalla para seleccionar una ubicación específica.

El área de búsqueda seleccionada aparece en la parte superior de la pantalla. Cuando se busca una ubicación utilizando cualquiera de las opciones del menú Destino, el dispositivo sugiere primero ubicaciones cerca de esta zona.

Puntos de interés

AVISO

El conocimiento y cumplimiento de las normativas aplicables relacionadas con puntos de interés son tu responsabilidad.

Un punto de interés es un lugar que puede resultarte útil o interesante. Los puntos de interés se organizan por categorías y pueden representar destinos útiles en una ruta, como gasolineras, restaurantes, hoteles o lugares de diversión.

Tripadvisor

AVISO

Garmin no se hace responsable de la precisión ni de la vigencia de la información de Tripadvisor.

El conocimiento y cumplimiento de las normativas aplicables relacionadas con puntos de interés son tu responsabilidad.

El dispositivo incluye las valoraciones de los usuarios de Tripadvisor. Las valoraciones de Tripadvisor se muestran automáticamente en la lista de resultados de la búsqueda de restaurantes, hoteles y atracciones. También puedes buscar puntos de interés de Tripadvisor cercanos, y ordenarlos por distancia o popularidad.

Buscar puntos de interés de Tripadvisor

- 1 Selecciona **Destino > Tripadvisor**.
- 2 Selecciona una categoría.
- 3 Si es necesario, selecciona una subcategoría.
Aparecerá una lista de los puntos de interés cercanos de Tripadvisor, clasificados por categoría.
- 4 Selecciona **Ordenar resultados** para filtrar los puntos de interés que se muestran por distancia o por popularidad (opcional).
- 5 Selecciona e introduce un término de búsqueda (opcional).

Foursquare

AVISO

Garmin no se hace responsable de la precisión ni de la vigencia de la información proporcionada por Foursquare.

El conocimiento y cumplimiento de las normativas aplicables relacionadas con puntos de interés son tu responsabilidad.

Foursquare es una red social basada en lugares. El dispositivo incluye millones de puntos de interés de Foursquare preinstalados, que se indican con el logotipo de Foursquare en tus resultados de búsqueda de lugares.

Buscar puntos de interés de Foursquare

Puedes buscar puntos de interés de Foursquare cargados en tu dispositivo.

Selecciona **Destino > Foursquare**.

Visualizar detalles de los lugares de Foursquare

Puedes ver información de ubicación y valoraciones de los usuarios de Foursquare.

- 1 En los resultados de búsquedas de lugares, selecciona un punto de interés de Foursquare.
- 2 Selecciona .

Buscar una ubicación por categoría

- 1 Selecciona **Destino**.
- 2 Selecciona una categoría o **Categorías**.
- 3 Si es necesario, selecciona una subcategoría.
- 4 Selecciona una ubicación.

Aparcamiento

Buscar un aparcamiento cerca de tu ubicación actual

- 1 Selecciona **Destino > Categorías > Parking**.
- 2 Selecciona un aparcamiento.
- 3 Selecciona **Ir**.

Herramientas de búsqueda

Las herramientas de búsqueda te permiten buscar tipos específicos de ubicaciones respondiendo a las indicaciones de la pantalla.

Búsqueda de un cruce

Puedes buscar una intersección o un cruce entre dos calles, autopistas u otros tipos de carreteras.

- 1 Selecciona **Destino > Cruces**.
- 2 Sigue las instrucciones que aparecen en pantalla para introducir la información relativa a las calles.
- 3 Selecciona el cruce.

Buscar una ubicación mediante coordenadas

Puedes buscar una ubicación utilizando las coordenadas de latitud y longitud.

- 1 Selecciona **Destino > Coordenadas**.
- 2 Si es necesario, selecciona  y cambia el datum o el formato de las coordenadas.
- 3 Selecciona **Coordenadas**.
- 4 Introduce las coordenadas de latitud y longitud, y selecciona **Hecho**.
- 5 Selecciona una opción:
 - Para guardar las coordenadas como una ubicación, selecciona **Guardar**.
 - Para iniciar una ruta hasta las coordenadas, selecciona **Ir**.

Visualizar últimas ubicaciones encontradas

Tu dispositivo almacena un historial de las últimas 50 ubicaciones que has buscado.

Selecciona **Destino > Recientes**.

Eliminar la lista de ubicaciones recientes

Selecciona **Destino > Recientes >  > Suprimir > Sí**.

Visualización de información de la ubicación actual

Puedes usar la página ¿Dónde estoy? para ver información sobre la ubicación actual. Es una función útil si necesitas informar al personal de emergencias de tu ubicación.

En el mapa, selecciona el vehículo.

Cómo buscar servicios de emergencia y gasolineras

Puedes usar la página ¿Dónde estoy? para buscar hospitales, comisarías de policía y gasolineras cercanos.

- 1 En el mapa, selecciona el vehículo.
- 2 Selecciona **Hospitales, Comisarías de policía, o Gasolinera**.
Aparecerá una lista de ubicaciones para el servicio que hayas seleccionado por orden de cercanía.
- 3 Selecciona una ubicación.
- 4 Selecciona una opción:
 - Para navegar a la ubicación, selecciona **Ir**.
 - Para ver el número de teléfono y otros detalles de la ubicación, selecciona .

Obtener indicaciones hasta la ubicación actual

Si necesitas decirle a otra persona cómo llegar a tu ubicación actual, tu dispositivo puede darte una lista de indicaciones.

- 1 En el mapa, selecciona el vehículo.
- 2 Selecciona  > **Indicaciones para mí**.
- 3 Selecciona una ubicación de inicio.
- 4 Selecciona **Elegir**.

Añadir un acceso directo

Puedes añadir accesos directos al menú Destino. Un acceso directo puede apuntar a una ubicación, una categoría o una herramienta de búsqueda.

El menú Destino puede contener hasta 36 iconos de acceso directo.

- 1 Selecciona **Destino > Añadir acceso directo**.
- 2 Selecciona un elemento.

Eliminar un acceso directo

- 1 Selecciona **Destino** >  > **Borrar acceso(s) dir..**
- 2 Selecciona el acceso directo que deseas borrar.
- 3 Selecciona de nuevo el acceso directo para confirmar la eliminación.
- 4 Selecciona **Hecho**.

Almacenamiento de ubicaciones

Guardar una ubicación

- 1 Busca una ubicación (*Buscar y guardar ubicaciones, página 9*).
- 2 Selecciona una ubicación en la lista de resultados de búsqueda.
- 3 Selecciona  > **Guardar**.
- 4 Si es necesario, selecciona **Nombre** para editar el nombre de la ubicación.
- 5 Selecciona **Guardar**.

Almacenar la ubicación actual

- 1 En el mapa, selecciona el icono de vehículo.
- 2 Selecciona **Guardar**.
- 3 Escribe un nombre y selecciona **Hecho**.

Editar una ubicación guardada

- 1 Selecciona **Destino** > **Guardados**.
- 2 Si es necesario, selecciona una categoría.
- 3 Selecciona una ubicación.
- 4 Selecciona **Editar**.
- 5 Selecciona una opción:
 - Selecciona **Nombre**.
 - Selecciona **Símbolo de mapa** para cambiar el símbolo utilizado para marcar la ubicación guardada en un mapa.
 - Selecciona **Colecciones** para añadir o eliminar la ubicación de las categorías de colecciones guardadas.
 - Selecciona **Coordenadas** para editar las coordenadas GPS de la ubicación.
- 6 Edita la información.
- 7 Selecciona **Hecho**.

Eliminar una ubicación guardada

NOTA: las ubicaciones eliminadas no se pueden recuperar.

- 1 Selecciona **Destino** > **Guardados**.
- 2 Selecciona un punto intermedio.
- 3 Selecciona **Editar** > **Borrar** > **Sí**.

Cómo navegar hacia el destino

Rutas

Una ruta es un recorrido desde tu ubicación actual a uno o varios destinos.

- El dispositivo calcula una ruta recomendada a tu destino según las preferencias establecidas, incluido el modo de cálculo de rutas ([Cambiar el modo de cálculo de ruta, página 19](#)) y los elementos a evitar ([Evitar retrasos, peajes y zonas, página 20](#)).
- Puedes iniciar la navegación a tu destino rápidamente utilizando la ruta recomendada, o bien seleccionar una ruta alternativa ([Iniciar una ruta, página 16](#)).
- Si hay alguna carretera específica que quieras utilizar o evitar, puedes personalizar la ruta ([Cómo añadir un punto de paso a una ruta, página 19](#)).
- Puedes añadir varios destinos a una ruta ([Añadir una ubicación a la ruta, página 19](#)).

Iniciar una ruta

1 Selecciona **Destino** y busca una ubicación ([Buscar y guardar ubicaciones, página 9](#)).

2 Selecciona una ubicación.

3 Selecciona una opción:

- Para comenzar la navegación utilizando la ruta recomendada, selecciona **Ir**.
- Para elegir una ruta alternativa, selecciona **Y** y, a continuación, selecciona una ruta. Las rutas alternativas aparecen a la derecha del mapa.
- Para editar el trayecto de la ruta, selecciona **Y** > **Editar ruta** y añade puntos de paso a la ruta ([Cómo añadir un punto de paso a una ruta, página 19](#)).

El dispositivo calcula una ruta a la ubicación y te guía mediante comandos de voz e información en el mapa ([Tu ruta en el mapa, página 17](#)). En el borde del mapa aparecerá una vista previa de las principales carreteras de la ruta durante varios segundos.

Si necesitas detenerte en destinos adicionales, puedes añadir las ubicaciones a la ruta ([Añadir una ubicación a la ruta, página 19](#)).

Iniciar una ruta mediante el mapa

Puedes iniciar una ruta seleccionando una ubicación en el mapa.

1 Selecciona **Ver mapa**.

2 Arrastra y acerca el mapa para mostrar el área de búsqueda.

3 Selecciona una opción:

- Selecciona un marcador de ubicación.
- Selecciona un punto, como la ubicación de una calle, un cruce o una dirección.

4 Selecciona **Ir**.

Ir a Casa

La primera vez que se inicie una ruta a casa, el dispositivo te pedirá que introduzcas la ubicación de Casa.

1 Selecciona **Destino** > **Ir a Casa**.

2 Si es necesario, introduce la ubicación de casa.

Modificar la ubicación de casa

1 Selecciona **Destino** > **≡** > **Establecer ubic. casa**.

2 Introduce la ubicación de Casa.

Tu ruta en el mapa

A medida que te desplazas, el dispositivo te guía a tu destino mediante indicaciones de voz e información en el mapa. En la parte superior del mapa, aparecen instrucciones para el siguiente giro o la próxima salida, o cualquier otra acción.

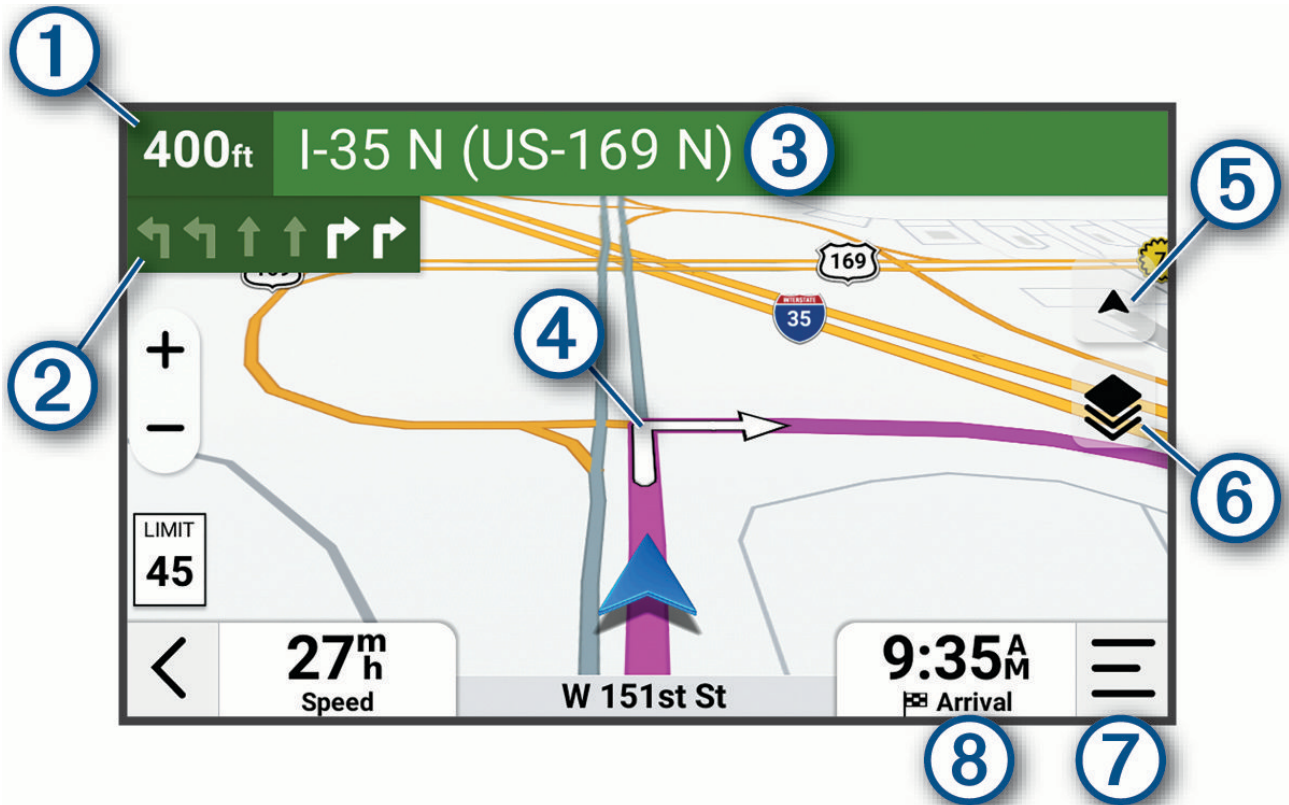

①	Distancia hasta la próxima acción.
②	Siguiente acción en la ruta. Indica el siguiente giro, la siguiente salida u otra acción, así como el carril al que te debes cambiar, si está disponible.
③	Nombre de la calle o la salida asociada con la siguiente acción.
④	Ruta señalada en el mapa.
⑤	Perspectiva del mapa. Permite cambiar la perspectiva del mapa entre Track arriba, Norte arriba y 3D.
⑥	Capas de mapa. Permite añadir capas de mapa, como capas topográficas e imágenes BirdsEye a la vista de mapa.
⑦	Herramientas de mapa. Selecciona herramientas para ver más información sobre la ruta y los alrededores.
⑧	Campo de datos SUGERENCIA: toca este campo para cambiar la información que muestra (<i>Cambio del campo de datos del mapa, página 24</i>).

Ver los giros y las direcciones

Al navegar por una ruta, puedes ver los próximos giros o cambios de carril, u otras direcciones para la ruta.

1 En el mapa, selecciona una opción:

- Para ver los próximos giros y direcciones mientras navegas, selecciona  > **Giros**.
La herramienta del mapa muestra los próximos giros o indicaciones junto al mapa. La lista se actualiza automáticamente a medida que avanzas por la ruta.
- Para ver la lista completa de giros y direcciones de toda la ruta, selecciona la barra de texto en la parte superior del mapa.

2 Selecciona un giro o una dirección (opcional).

Aparecerá información detallada. Si está disponible, puede aparecer una imagen de los cruces situados en carreteras principales.



Visualización de la ruta completa en el mapa

1 Cuando estés navegando por una ruta, selecciona cualquier punto del mapa.

2 Selecciona .

Llegar al destino

Cuando te acercas a tu destino, el dispositivo te proporciona información para ayudarte a finalizar la ruta.

-  indica la ubicación del destino en el mapa, y una indicación de voz anuncia que te estás aproximando a tu destino.
- Cuando te detienes al llegar a tu destino, el dispositivo finaliza la ruta automáticamente. Si el dispositivo no detecta automáticamente que ya has llegado, puedes seleccionar  > **Detener** para finalizar la ruta.

Aparcar cerca de tu destino

AVISO

Esta función solo se proporciona con fines informativos. Al aparcar, es responsabilidad del usuario asegurarse de respetar las señales y cualquier ley, regulación o norma que pueda aplicarse a la ubicación elegida.

El dispositivo puede ayudarte a encontrar una plaza de aparcamiento cerca de tu destino. Al aproximarse a algunos destinos, el dispositivo sugiere zonas de aparcamiento automáticamente.

1 Selecciona una opción:

- Cuando el dispositivo sugiera un aparcamiento, selecciona **Más** para ver todas las zonas de aparcamiento sugeridas.
NOTA: cuando se selecciona una zona de aparcamiento sugerida, el dispositivo actualiza la ruta automáticamente.
- Si el dispositivo no sugiere ubicaciones de aparcamiento, selecciona **Destino > Categorías > Parking y Cerca del destino** para la zona de búsqueda.

2 Selecciona una ubicación de aparcamiento y, a continuación, selecciona **Ir**.

El dispositivo te guiará hasta el aparcamiento.

Cambiar la ruta activa

Añadir una ubicación a la ruta

Para poder añadir una ubicación a la ruta, debes estar navegando por una (*Iniciar una ruta, página 16*).

Puedes añadir ubicaciones en mitad de la ruta o al final de la misma. Por ejemplo, puedes añadir una gasolinera como siguiente destino en tu ruta.

SUGERENCIA: para crear rutas complejas con múltiples destinos o paradas programadas, puedes utilizar el planificador de ruta para planificar, programar y guardar una ruta (*Planificación de una ruta, página 29*).





- 1 En el mapa, selecciona  **Destino**.
- 2 Busca una ubicación (*Buscar y guardar ubicaciones, página 9*).
- 3 Selecciona una ubicación.
- 4 Selecciona **Ir**.
- 5 Selecciona una opción:
 - Para añadir la ubicación como siguiente destino en la ruta, selecciona **Añadir como siguiente parada**.
 - Para añadir una ubicación al final de tu ruta, selecciona **Añadir como última parada**.
 - Para añadir una ubicación y modificar el orden de los destinos en tu ruta, selecciona **Añadir a ruta activa**.

El dispositivo vuelve a calcular la ruta para incluir la ubicación añadida y te guía a los destinos por orden.

Cómo añadir un punto de paso a una ruta

Para poder añadir un punto de paso a una ruta, primero debes iniciar una (*Iniciar una ruta, página 16*).

Puedes añadir un punto de paso a tu ruta manualmente para cambiar su trayecto. Esto te permite dirigir la ruta para ir por una carretera o zona determinada sin tener que añadir un destino.

- 1 En el mapa, selecciona  **Editar ruta** > **Trazar ruta**.
El dispositivo activa la función punto de paso.
- 2 Selecciona una ubicación en el mapa para crear un punto de paso.
SUGERENCIA: puedes seleccionar  para ampliar el mapa y seleccionar una ubicación más exacta.
- 3 Si es necesario, selecciona una opción:
 - Para añadir más puntos de paso a la ruta, selecciona ubicaciones adicionales en el mapa.
 - Para borrar un punto de paso, selecciona el punto de paso y, a continuación, selecciona .
- 4 Selecciona .

Tomar un desvío

Puedes tomar un desvío durante una distancia especificada a lo largo de tu ruta o tomar un desvío por carreteras específicas. Esta función resulta útil en caso de que encuentres zonas en construcción o carreteras cortadas o en malas condiciones.

- 1 En el mapa, selecciona  **Editar ruta**.
- 2 Selecciona una opción:
 - Para tomar un desvío durante una distancia específica a lo largo de la ruta, selecciona **Desvío por distancia**.
 - Para tomar un desvío por una carretera específica de la ruta, selecciona **Desvío por carretera**.

Cambiar el modo de cálculo de ruta

- 1 Selecciona  > **Navegación** > **Modo de cálculo**.
- 2 Selecciona una opción:
 - Selecciona **Ruta más rápida** para calcular las rutas más rápidas pero en las que tal vez se recorra una distancia mayor.
 - Selecciona **Línea recta** para calcular rutas de conducción punto a punto en línea recta.

Detener la ruta

En el mapa, selecciona  > **Detener**.

Usar las rutas sugeridas

Para utilizar esta función, debes guardar al menos una ubicación y activar la función de historial de viajes (*Configurar el dispositivo y la privacidad*, página 40).

Mediante la función myTrends™, el dispositivo predice el destino a partir del historial de viajes, el día de la semana y la hora del día. Tras haber conducido a una ubicación guardada varias veces, la ubicación puede aparecer en la barra de navegación del mapa, junto con el tiempo estimado de viaje y la información de tráfico.

Selecciona la barra de navegación para ver una ruta sugerida para llegar a la ubicación.

Evitar retrasos, peajes y zonas

AVISO

Garmin no se hace responsable de la precisión ni la vigencia de la información relativa al tráfico, las zonas de peaje u otras posibles zonas a evitar.

Cómo evitar retenciones de tráfico en la ruta

Para poder evitar retenciones de tráfico, debes estar recibiendo información sobre el tráfico (*Recibir datos de tráfico mediante tu smartphone*, página 29).

Por defecto, el dispositivo optimiza tu ruta para evitar automáticamente las retenciones de tráfico. Si has desactivado esta opción en la configuración del tráfico (*Configurar el tráfico*, página 39), puedes ver y evitar las retenciones de tráfico manualmente.

- 1 Cuando estés navegando por una ruta, selecciona  > **Tráfico**.
- 2 Selecciona **Ruta alternativa** si está disponible.
- 3 Selecciona **Ir**.

Evitar características de la carretera

- 1 Selecciona  > **Navegación** > **Elementos a evitar**.
- 2 Selecciona las características de carretera que deseas evitar en las rutas y, a continuación, selecciona **Guardar**.

Evitar zonas de bajas emisiones

El dispositivo puede evitar zonas con restricciones medioambientales o de emisiones que puedan afectar a tu vehículo.

- 1 Selecciona  > **Navegación** > **Zonas de bajas emisiones**.
- 2 Selecciona una opción:
 - Para que se te pregunte siempre antes de que la ruta te lleve por una zona de bajas emisiones, selecciona **Preguntar siempre**.
 - Para evitar las zonas de bajas emisiones siempre, selecciona **Evitar**.
 - Para permitir las zonas de bajas emisiones siempre, selecciona **Permitir**.
- 3 Selecciona **Guardar**.

Elementos a evitar personalizados

La personalización de los elementos a evitar te permite seleccionar zonas o tramos de carretera específicos que quieres evitar. Cuando el dispositivo calcule una ruta, evitará esas zonas y carreteras a menos que no haya ninguna otra ruta disponible.

Evitar una carretera



- 1 Selecciona  > **Navegación** > **Elementos a evitar personalizados**.
- 2 Si es necesario, selecciona **Añadir elemento a evitar**.
- 3 Selecciona **Añadir carretera a evitar**.
- 4 Selecciona el punto de inicio de la sección de carretera a evitar y, a continuación, selecciona **Siguiente**.
- 5 Selecciona el punto final de la sección de carretera y, a continuación, selecciona **Siguiente**.
- 6 Selecciona **Hecho**.

Evitar un área



- 1 Selecciona  > **Navegación** > **Elementos a evitar personalizados**.
- 2 Si es necesario, selecciona **Añadir elemento a evitar**.
- 3 Selecciona **Añadir zona a evitar**.
- 4 Selecciona la esquina superior izquierda de la zona a evitar y selecciona **Siguiente**.
- 5 Selecciona la esquina inferior derecha de la zona a evitar y selecciona **Siguiente**.
La zona seleccionada aparece sombreada en el mapa.
- 6 Selecciona **Hecho**.

Desactivar un elemento a evitar personalizado

Puedes desactivar un elemento a evitar personalizado sin borrarlo.





- 1 Selecciona  > **Navegación** > **Elementos a evitar personalizados**.
- 2 Selecciona un elemento a evitar.
- 3 Selecciona  > **Desactivar**.

Eliminar elementos a evitar personalizados

- 1 Selecciona  > **Navegación** > **Elementos a evitar personalizados** > .
- 2 Selecciona una opción:
 - Para borrar todos los elementos a evitar personalizados, pulsa **Seleccionar todo** > **Borrar**.
 - Para borrar un elemento a evitar personalizado, selecciónalo y luego pulsa **Borrar**.

Usar el mapa

Puedes utilizar el mapa para desplazarte por una ruta ([Tu ruta en el mapa, página 17](#)) o para consultar un mapa de tu entorno cuando no hay ninguna ruta activa.

- 1 Selecciona **Ver mapa**.
- 2 Selecciona cualquier parte del mapa.
- 3 Selecciona una opción:
 - Arrastra el mapa para desplazarte hacia la derecha, la izquierda, arriba o abajo.
 - Para añadir o eliminar capas de mapa, como imágenes topográficas y BirdsEye, selecciona .
 - Para acercar o alejar, selecciona  o .
 - Para cambiar entre las vistas Norte arriba, 2D y 3D, selecciona .
 - Para abrir el planificador de ruta, selecciona  ([Planificador de ruta, página 29](#)).
 - Para iniciar una ruta, elige una ubicación en el mapa y selecciona **Ir** ([Iniciar una ruta mediante el mapa, página 16](#)).

Herramientas de mapa

Las herramientas de mapa proporcionan un acceso rápido a la información y a las funciones del dispositivo mientras ves el mapa. Cuando activas una herramienta de mapa, esta aparece en un panel en el borde del mapa.

Detener: detiene la navegación de la ruta activa.

Editar ruta: te permite desviarte o saltarte paradas de tu ruta ([Cambiar la ruta activa](#), página 19).

Silenciar navegación: silencia el audio del dispositivo.

Próximas ciudades: muestra las ciudades y los servicios próximos a lo largo de la autopista o la ruta activa ([Ciudades próximas](#), página 23).

Más Adelante: muestra las siguientes ubicaciones de la ruta o la carretera por la que viajas ([Próximos lugares](#), página 22).

Tráfico: muestra las condiciones de tráfico a lo largo de la ruta o en tu zona ([Visualizar el tráfico próximo](#), página 24). Esta función no está disponible en todas las áreas ni para todos los modelos de dispositivo.

Datos de la ruta: muestra datos de la ruta personalizables, como la velocidad y el kilometraje ([Visualizar los datos de la ruta desde el mapa](#), página 23).

Giros: muestra una lista de los siguientes giros en tu ruta ([Ver los giros y las direcciones](#), página 18).

Teléfono: muestra una lista de las últimas llamadas del teléfono conectado y las opciones disponibles durante una llamada activa ([Usar las opciones disponibles durante la llamada](#), página 27).



El tiempo: muestra las condiciones meteorológicas en tu zona.

Informar de radares: te permite informar de un radar de semáforo en rojo o de velocidad. Esta herramienta solo está disponible cuando dispones de datos de radares de semáforo en rojo o de velocidad en el dispositivo y tienes una conexión activa a la aplicación Garmin Drive.

Controles de música: muestra controles e información multimedia.





Notificaciones inteligentes: muestra las notificaciones inteligentes recientes del teléfono conectado ([Notificaciones inteligentes](#), página 26).

Cómo visualizar una herramienta de mapa

- 1 En el mapa, selecciona .
- 2 Selecciona una herramienta de mapa.
La herramienta de mapa aparece en un panel en el borde del mapa.
- 3 Cuando termines de utilizar la herramienta de mapa, selecciona .

Cambiar los accesos directos de los mapas

Puedes cambiar los botones de acceso directo que aparecen en el borde del mapa.

- 1 En el mapa, selecciona  > .
- 2 Selecciona una opción:
 - Para eliminar un botón de acceso directo, selecciona .
 - Para sustituir un botón de acceso directo, selecciona  y, a continuación, selecciona el botón que deseas que se muestre.
- 3 Selecciona **Guardar**.

Próximos lugares

La herramienta Más Adelante proporciona información sobre las siguientes ubicaciones de la ruta o la carretera por la que viajas. Puedes ver los puntos de interés próximos por categoría, como restaurantes, gasolineras o áreas de descanso.

Puedes personalizar las categorías que se muestran en la herramienta Más Adelante.

Ver ubicaciones próximas

1 En el mapa, selecciona  > **Más Adelante**.

Mientras viajas, la herramienta de mapa muestra la próxima ubicación en la carretera o la ruta.

2 Selecciona una opción:

- Si la herramienta de mapa muestra las categorías, selecciona una para ver una lista de ubicaciones cercanas dentro de esa categoría.
- Si la herramienta de mapa muestra las ubicaciones próximas, selecciona una para ver los detalles de la ubicación o iniciar una ruta hasta ella.

Personalizar las categorías de próximos lugares

Puedes cambiar las categorías de ubicación que aparecen en la herramienta Más Adelante.

1 En el mapa, selecciona  > **Más Adelante**.

2 Selecciona una categoría.

3 Selecciona .

4 Selecciona una opción:

- Para mover una categoría arriba o abajo en la lista, selecciona y arrastra la flecha situada junto al nombre de la categoría.
- Para cambiar una categoría, selecciónala.
- Para crear una categoría personalizada, selecciona una categoría y, a continuación, selecciona **Búsqueda personalizada** e introduce el nombre del negocio o categoría.

5 Selecciona **Guardar**.

Ciudades próximas

Mientras viajas por una autopista o navegas por una ruta que incluya una autopista, la herramienta Ciudades próximas proporciona información acerca de las próximas ciudades en la autopista. En cada ciudad, la herramienta de mapa muestra la distancia hasta la salida de la autopista y los servicios disponibles, de forma parecida a la información de las señales de la carretera.

Ver ciudades y servicios de salida próximos

1 En el mapa, selecciona  > **Próximas ciudades**.

Mientras viajas por una autopista o una ruta activa, la herramienta de mapa muestra información sobre las ciudades y las salidas más próximas.

2 Selecciona una ciudad.

El dispositivo mostrará una lista de puntos de interés ubicados en la salida de la ciudad seleccionada; por ejemplo, gasolineras, alojamientos o restaurantes.

3 Selecciona una ubicación y, a continuación, **Ir** para comenzar a navegar.

Información sobre la ruta

Visualizar los datos de la ruta desde el mapa

En el mapa, selecciona  > **Datos de la ruta**.

Cómo personalizar los campos de datos de una ruta

1 En el mapa, selecciona  > **Datos de la ruta**.

2 Selecciona un campo de datos de la ruta.

3 Selecciona una opción.

El nuevo campo de datos de la ruta aparece en la herramienta de datos de la ruta.

Visualización del historial de ruta

Tu dispositivo conserva un registro de la ruta que has tomado.

- 1 Selecciona  > **Mapa** > **Capas del mapa**.
- 2 Activa la casilla de verificación **Historial de viajes**.

Restablecer la información de la ruta

- 1 En el mapa, selecciona **Velocidad**.
- 2 Selecciona  > **Restablecer campo(s)**.
- 3 Selecciona una opción:
 - Si no te estás desplazando por una ruta, selecciona **Seleccionar todo** para restablecer todos los campos de datos, excepto el velocímetro, en la primera página.
 - Selecciona **Restablecer datos generales** para restablecer la ruta A y los datos totales.
 - Selecciona **Restablecer ruta B** para poner a cero el cuentakilómetros.
 - Selecciona **Restablecer velocidad máxima** para restablecer la velocidad máxima.

Visualizar el tráfico próximo

AVISO

Garmin no se hace responsable de la precisión ni de la vigencia de la información de tráfico.



Para poder utilizar esta función, el dispositivo debe recibir datos de tráfico (*Tráfico*, página 28).

Puedes ver los incidentes de tráfico que se produzcan a lo largo de la ruta o carretera por la que te desplazas.



- 1 Cuando estés navegando por una ruta, selecciona  > **Tráfico**.
Aparecerá el incidente de tráfico más próximo en un panel en la parte derecha de mapa.
- 2 Selecciona el incidente de tráfico para ver más detalles.

Visualización del tráfico en el mapa

El mapa de tráfico muestra los sentidos y las retenciones de tráfico en carreteras cercanas con códigos de color.

- 1 En el menú principal, selecciona  > **Tráfico**.
- 2 Si es necesario, selecciona  > **Leyenda** para ver la leyenda del mapa de tráfico.

Buscar incidencias de tráfico

- 1 En el menú principal, selecciona  > **Tráfico**.
- 2 Selecciona  > **Incidencias**.
- 3 Selecciona un elemento de la lista.
- 4 Si hay más de una incidencia, utiliza las flechas para ver las incidencias adicionales.

Personalización del mapa

Personalizar las capas del mapa

Puedes personalizar los datos que aparecen en el mapa, como mapas topográficos e imágenes BirdsEye.

- 1 Selecciona  > **Mapa** > **Capas del mapa**.
- 2 Activa la casilla de verificación de las capas que quieras que se muestren en el mapa.

Cambio del campo de datos del mapa

- 1 En el mapa, selecciona un campo de datos.
NOTA: no puedes personalizar Velocidad.
- 2 Selecciona un tipo de datos para mostrar.

Cambio de la perspectiva del mapa

- 1 Selecciona  > **Mapa** > **Vista del mapa de conducción**.
- 2 Selecciona una opción:
 - Selecciona **Track arriba** para mostrar el mapa en dos dimensiones (2D) con la dirección de desplazamiento en la parte superior.
 - Selecciona **Norte arriba** para mostrar el mapa en 2D con el norte en la parte superior.
 - Selecciona **3D** para mostrar el mapa en tres dimensiones.
- 3 Selecciona **Guardar**.

Servicios en directo, tráfico y funciones para smartphone

ADVERTENCIA

No leas ni interactúes con las notificaciones mientras conduces, ya que podrías distraerte y provocar un accidente que cause lesiones personales graves o la muerte.

La aplicación Garmin Drive permite que tu dispositivo reciba notificaciones inteligentes e información en directo, como datos de tráfico o información meteorológica en directo.

Datos de tráfico en directo: envía datos de tráfico en tiempo real a tu dispositivo, como por ejemplo información sobre incidentes de tráfico, retrasos, zonas en obras y carreteras cortadas ([Tráfico, página 28](#)).

Información meteorológica: envía previsiones meteorológicas, condiciones de carretera y el radar meteorológico en tiempo real a tu dispositivo ([Consultar el pronóstico del tiempo, página 32](#)).

Notificaciones inteligentes: muestra notificaciones y mensajes del smartphone en tu dispositivo. Esta función no está disponible para todos los idiomas.

Función de manos libres: permite realizar y recibir llamadas de teléfono con el dispositivo. También permite utilizar el dispositivo como altavoz de manos libres. Si el idioma seleccionado es compatible con la función de comandos de voz, puedes realizar llamadas mediante comandos de voz.

Enviar ubicaciones al dispositivo: permite enviar ubicaciones de un smartphone al dispositivo de navegación.

Vincular tu smartphone

Puedes vincular tu dispositivo Garmin DriveTrack con tu smartphone y la aplicación Garmin Drive para disfrutar de funciones adicionales y acceder a información en directo ([Servicios en directo, tráfico y funciones para smartphone, página 25](#)).

- 1 Desde la tienda de aplicaciones de tu smartphone, instala la aplicación Garmin Drive.
- 2 Enciende el dispositivo Garmin DriveTrack y aproxima el dispositivo y el smartphone de forma que queden a 3 m (10 ft) el uno del otro.
- 3 En el teléfono, abre la aplicación Garmin Drive.
- 4 Sigue las instrucciones que se muestran en pantalla para iniciar sesión con una cuenta de Garmin y completar los procesos de vinculación y configuración.

Aparece el panel de control principal de la aplicación. Una vez que los dispositivos se hayan vinculado, se conectarán automáticamente cuando estén encendidos y se encuentren dentro del radio de alcance.

Ir a una dirección o ubicación con la aplicación Garmin Drive

Puedes usar la aplicación Garmin Drive para buscar una dirección, una empresa o un punto de interés y enviarlo a tu dispositivo Garmin DriveTrack para recibir indicaciones de navegación.

1 En la aplicación Garmin Drive, selecciona **Destino**.

2 Selecciona una opción:

- Para buscar una dirección cercana, introduce el nombre de la calle y el número.
- Para buscar una dirección en otra ciudad, introduce el nombre de la calle, el número, la ciudad y la provincia.
- Para buscar un negocio por nombre, introduce todo o parte del nombre.
- Para buscar una ciudad, introduce la ciudad y la provincia.

As you type, suggestions appear below the search field.

3 Selecciona unos de los resultados de búsqueda sugeridos.

La aplicación muestra la ubicación en el mapa.

4 Selecciona **Enviar a dispositivo** para iniciar una ruta.

El dispositivo Garmin DriveTrack comienza la navegación hasta la ubicación seleccionada, la cual se añade a tus búsquedas recientes en el menú Destino.

Notificaciones inteligentes

Cuando el dispositivo esté conectado a la aplicación Garmin Drive, podrás ver notificaciones de tu smartphone en tu dispositivo Garmin DriveTrack, como mensajes de texto, llamadas entrantes y citas del calendario.

Recibir notificaciones en la vista de mapa

ADVERTENCIA

No leas ni interactúes con las notificaciones mientras conduces, ya que podrías distraerte y provocar un accidente que cause lesiones personales graves o la muerte.

Para poder utilizar esta función, el dispositivo debe estar conectado a un teléfono compatible que tenga instalada la aplicación Garmin Drive.

Cuando la vista que se muestra actualmente es el mapa, las nuevas notificaciones aparecen en una herramienta de mapa en el borde de la pantalla. Si el dispositivo se encuentra en movimiento, tendrás que verificar que eres un pasajero y no el conductor para poder ver las notificaciones.

- Para ignorar una notificación, selecciona **X** o espera hasta que desaparezca la ventana emergente. La ventana emergente se cerrará, pero la notificación permanecerá activa en el teléfono.
- Para ver una notificación, selecciona el texto de la notificación.
- Para escuchar la notificación, selecciona **▶**.

El dispositivo lee la notificación utilizando tecnología de pronunciación de texto (text-to-speech). Esta función no está disponible para todos los idiomas.

Función de manos libres

NOTA: aunque la mayoría de los teléfonos son compatibles y pueden usarse con el dispositivo, no podemos garantizar que un determinado modelo funcione. Puede que no todas las funciones estén disponibles para tu teléfono.

Mediante la tecnología inalámbrica Bluetooth, el dispositivo se puede conectar a un teléfono móvil para convertirlo en un dispositivo manos libres ([Vincular tu smartphone, página 25](#)). Siempre que estén conectados, puedes realizar o recibir llamadas utilizando tu dispositivo.

Activar la función de manos libres

Para activar las funciones de llamadas manos libres, debes vincular el navegador Garmin DriveTrack con la aplicación Garmin Drive en un teléfono compatible (*Vincular tu smartphone, página 25*).

- 1 Selecciona  > **Teléfono**.
- 2 Selecciona tu smartphone teléfono.
- 3 Selecciona **Llamadas de teléfono**.

Realizar una llamada

- 1 Selecciona  > **Teléfono**.
- 2 Selecciona una opción:
 - Para marcar un número, selecciona **Marcar**, introduce un número de teléfono y selecciona **Marcar**.
 - Para ver los números de las llamadas recientes, perdidas y marcadas o recibidas recientemente, selecciona **Historial de llamadas**, selecciona un registro, un número y, después, selecciona **Llamar** para marcarlo.
 - Para llamar a un contacto de tu agenda telefónica, selecciona **Agenda telefónica**, selecciona un contacto y, después, selecciona **Llamar**.
 - Para llamar a una ubicación de un punto de interés, como un restaurante o una atracción, selecciona **Categorías de búsqueda**, selecciona una categoría, una ubicación y, a continuación, selecciona **Llamar**.

Llamada a casa

Antes de poder llamar a casa, debes introducir el número de teléfono de la ubicación de Casa.

Selecciona  > **Teléfono** > **Llamar a casa**.

Realizar una llamada mediante marcación por voz

Para poder utilizar la marcación por voz, la aplicación del asistente de voz del teléfono debe estar disponible.

- 1 Selecciona  > **Teléfono** > **Marcación por voz**.
- 2 Espera a la indicación de voz.
- 3 Di **Call** y, a continuación, el nombre del contacto, el número de teléfono o la ubicación a la que quieras llamar.

Recepción de llamadas

Al recibir una llamada, selecciona **Responder** u **Descartar**.

Usar las opciones disponibles durante la llamada

Cuando respondes a una llamada, en el mapa se muestran las opciones de llamada. Es posible que algunas opciones no sean compatibles con tu teléfono.

SUGERENCIA: si se cierra la página de opciones durante la llamada, se puede abrir de nuevo seleccionando  en cualquier pantalla. También puedes seleccionar  >  en el mapa.

- Para configurar una conferencia telefónica, selecciona **Añadir llamada**.
- Para transferir audio al teléfono, selecciona **Llam. en curso nav.**

SUGERENCIA: esta función puede utilizarse para desconectar la conexión de Bluetooth sin interrumpir la llamada, o bien si necesitas una mayor privacidad.
- Para utilizar el teclado de marcación, selecciona **Teclado**.

SUGERENCIA: puedes utilizar esta función para usar sistemas telefónicos automatizados como, por ejemplo, los contestadores.
- Para silenciar el micrófono, selecciona **Silenciar**.
- Para colgar, selecciona **Finalizar llamada**.

Activar o desactivar las funciones Bluetooth

Puedes activar o desactivar las funciones Bluetooth del smartphone vinculado, como las llamadas de teléfono, el audio multimedia y los servicios en directo.

- 1 Selecciona  > **Teléfono**.
- 2 Selecciona el nombre de tu teléfono.
- 3 Selecciona una función para activarla o desactivarla.

Mostrar y ocultar las notificaciones de aplicaciones

Puedes utilizar la aplicación Garmin Drive para personalizar qué tipos de notificaciones de smartphone aparecen en el dispositivo Garmin DriveTrack.

- 1 En el teléfono, abre la aplicación Garmin Drive.
- 2 Selecciona  > **Notificaciones inteligentes**.
Aparecerá una lista de categorías de aplicaciones instaladas en el smartphone.
- 3 Selecciona una categoría para activar o desactivar las notificaciones para ese tipo de aplicación.

Desconectar un dispositivo Bluetooth

Puedes desconectar temporalmente un dispositivo Bluetooth sin borrarlo de la lista de dispositivos vinculados. El dispositivo Bluetooth podrá conectarse de forma automática al dispositivo Garmin DriveTrack con posterioridad.

- 1 Selecciona  > **Teléfono**.
- 2 Selecciona el dispositivo que deseas desconectar.
- 3 Selecciona **Desconectar**.

Eliminar un teléfono vinculado

Puedes eliminar un teléfono vinculado para evitar que se conecte al dispositivo de manera automática en el futuro.

- 1 Selecciona  > **Teléfono**.
- 2 Selecciona el smartphone y, a continuación, selecciona **Borrar dispositivo de la lista**.

Tráfico

AVISO

Garmin no se hace responsable de la precisión ni de la vigencia de la información de tráfico.

El dispositivo puede proporcionar información sobre el tráfico de la carretera en la que te encuentras o en tu ruta. Puedes configurar el dispositivo para que evite el tráfico cuando calcule rutas y para que busque una ruta alternativa hasta tu destino si hay una retención de tráfico importante en la ruta activa (*Configurar el tráfico*, página 39). El mapa de tráfico te permite navegar por el mapa para ver si hay retenciones en la zona donde te encuentras.

Para poder proporcionar información de tráfico, el dispositivo debe poder recibir datos de tráfico.

- Todos los modelos del producto pueden recibir datos de tráfico sin suscripción mediante la aplicación Garmin Drive (*Recibir datos de tráfico mediante tu smartphone*, página 29).

Los datos de tráfico no están disponibles en todas las áreas. Para obtener información sobre las áreas de cobertura de tráfico, visita garmin.com/traffic.



Recibir datos de tráfico mediante tu smartphone

El dispositivo puede recibir datos de tráfico sin suscripción si se conecta a un smartphone con la aplicación Garmin Drive.



- 1 Conecta el dispositivo a la aplicación Garmin Drive.
- 2 En el dispositivo Garmin DriveTrack, selecciona  > **Navegación** > **Tráfico**, y asegúrate de que la opción **Tráfico** está seleccionada.

Visualización del tráfico en el mapa

El mapa de tráfico muestra los sentidos y las retenciones de tráfico en carreteras cercanas con códigos de color.

- 1 En el menú principal, selecciona  > **Tráfico**.
- 2 Si es necesario, selecciona  > **Leyenda** para ver la leyenda del mapa de tráfico.

Buscar incidencias de tráfico

- 1 En el menú principal, selecciona  > **Tráfico**.
- 2 Selecciona  > **Incidencias**.
- 3 Selecciona un elemento de la lista.
- 4 Si hay más de una incidencia, utiliza las flechas para ver las incidencias adicionales.



Uso de aplicaciones

Planificador de ruta





Puedes utilizar el planificador de ruta para crear y guardar una ruta por la que puedes navegar posteriormente. Esto puede ser útil para planificar una ruta de reparto, unas vacaciones o cualquier ruta por carretera. Puedes editar una ruta guardada para personalizarla aún más. Tienes la opción de reordenar ubicaciones y de añadir atracciones recomendadas o puntos de paso.

Planificación de una ruta

Una ruta puede incluir muchas ubicaciones y debe incluir al menos una de inicio y otra de destino. La ubicación de inicio es el punto desde donde quieres comenzar la ruta. Si comienzas a desplazarte por la ruta desde una ubicación distinta, el dispositivo te ofrece la opción de volver a la ubicación de inicio. En el caso de las rutas de ida y vuelta, la ubicación de inicio y el destino final pueden ser los mismos.

- 1 Selecciona  > **Planificador de ruta** > **Crear ruta**.
- 2 Selecciona **Seleccionar ubicación de inicio**.
- 3 Elige una ubicación para el punto de inicio y selecciona **Elegir**.
- 4 Selecciona **Seleccionar destino**.
- 5 Selecciona una ubicación para tu destino y, a continuación, **Elegir**.
- 6 Selecciona **Añadir ubicación** para añadir más ubicaciones (opcional).
- 7 Tras haber añadido todas las ubicaciones necesarias, selecciona **Siguiente** >  > .
- 8 Escribe un nombre y selecciona **Hecho**.

Editar y reordenar las ubicaciones de una ruta

- 1 Selecciona  > **Rutas**.
- 2 Selecciona una ruta guardada.
- 3 Selecciona **Lista**.
- 4 Selecciona una ubicación.
- 5 Selecciona una opción:
 - Para cambiar la ubicación, selecciona  e introduce una nueva ubicación.
 - Para mover la ubicación hacia arriba o hacia abajo, selecciona  y arrastra la ubicación a una nueva posición en la ruta.
 - Para añadir una nueva ubicación tras la seleccionada, selecciona .
 - Para borrar la ubicación, selecciona .



Navegación por una ruta guardada

- 1 Selecciona  > **Rutas**.
- 2 Selecciona una ruta guardada.
- 3 Selecciona **Ir**.
- 4 Selecciona la primera ubicación a la que quieres ir y selecciona **OK**.
- 5 Selecciona **Iniciar**.

El dispositivo calcula una ruta desde la ubicación actual a la ubicación seleccionada y, a continuación, te guía hacia el resto de destinos por orden.

Editar y guardar la ruta activa

Si hay una ruta activa, puedes utilizar el planificador de ruta para editarla y guardar los cambios.

- 1 Selecciona  > **Planificador de ruta** > **Mi ruta activa** > .
- 2 Si es necesario, edita la ruta mediante cualquiera de las funciones del planificador de ruta.
La ruta se vuelve a calcular cada vez que realizas una modificación.
- 3 Si es necesario, selecciona  para confirmar los cambios.
- 4 Selecciona **Guardar** para guardar tu ruta y poder navegar por ella posteriormente (opcional).

Importar rutas con una tarjeta de memoria

Puedes importar datos, como waypoints y rutas, en formato .gpx desde una tarjeta microSD® compatible.

- 1 Inserta una tarjeta microSD compatible que contenga uno o más archivos .gpx en la ranura para tarjetas de memoria de tu dispositivo ([Instalar una tarjeta de memoria para mapas y datos, página 53](#)).
- 2 Selecciona  > **Planificador de ruta** > **Importar rutas**.

Compartir un elemento guardado

Puedes compartir elementos mediante un smartphone conectado con la aplicación Garmin Drive o guardarlos en una tarjeta de memoria ([Instalar una tarjeta de memoria para mapas y datos, página 53](#)).

- 1 En la aplicación **Guardados**, selecciona el elemento que deseas compartir.
- 2 Selecciona una opción:
 - Para compartir una ruta, selecciona  > **Compartir**.
 - Para compartir un lugar guardado, selecciona **Compartir**.
- 3 Selecciona una opción:
 - Para enviar el elemento a la aplicación Garmin Drive de tu smartphone, selecciona **Garmin Drive**.
 - Para guardar el elemento en una tarjeta de memoria, selecciona **Tarjeta de memoria**.
- 4 Si es necesario, edita el nombre del archivo .gpx.

Sincronizar datos de la cuenta de Garmin

Para poder sincronizar los datos de la cuenta, debes vincular el dispositivo con la aplicación Garmin Drive ([Vincular tu smartphone, página 25](#)).

Puedes sincronizar datos, como tracks, con tu cuenta de Garmin. El dispositivo sincroniza con frecuencia y de forma automática los datos con la aplicación. También puedes sincronizar manualmente los datos en cualquier momento.

- 1 En la pantalla de inicio, selecciona **Guardados**.
- 2 Selecciona .

Borrar una ruta

- 1 Selecciona **Planificador de ruta** >  > **Borrar rutas**.
- 2 Selecciona una ruta y selecciona **Borrar**.

Visualizar destinos y rutas anteriores

Para poder utilizar esta función, debes activar la función de historial de viajes ([Configurar el dispositivo y la privacidad, página 40](#)).

Puedes ver tus rutas anteriores y aquellos lugares en los que te has detenido en el mapa.

Selecciona  > **Historial de ruta**.

Imágenes por satélite BirdsEye Direct

Las imágenes por satélite de BirdsEye Direct se tratan de imágenes de mapas de alta resolución que se pueden descargar, entre las que se incluyen imágenes por satélite detalladas y mapas topográficos basados en ráster. Puedes descargar las imágenes por satélite de BirdsEye Direct directamente en tu dispositivo cuando esté conectado a una red Wi-Fi.

Descargar imágenes por satélite BirdsEye Direct

Para descargar imágenes por satélite de BirdsEye Direct directamente en tu dispositivo, debes conectarte a una red inalámbrica ([Conectarse a una red inalámbrica, página 38](#)).

- 1 Selecciona  > **BirdsEye Direct**.
- 2 Selecciona .
- 3 Selecciona una opción:
 - Para descargar archivos de imágenes BirdsEye para una ubicación o área específica, selecciona **Ubicación** y, a continuación, elige una categoría.
NOTA: la ubicación se restablece de forma predeterminada a tu ubicación actual.
 - Para seleccionar una opción de calidad de imagen, selecciona **Detalle**.
 - Para definir el tamaño del área que quieres mostrar en los archivos de imágenes descargados, selecciona **Tamaño** e introduce una distancia desde la ubicación seleccionada.
 - Para seleccionar dónde guardar los archivos de imágenes descargados, selecciona **Guardar en**.
- 4 Selecciona **Descargar**.
- 5 Introduce un nombre para las imágenes descargadas y selecciona **Hecho**.

Consultar el pronóstico del tiempo

AVISO

Garmin no se hace responsable de la precisión ni de la vigencia de la información meteorológica.

Para poder utilizar esta función, el dispositivo debe recibir datos meteorológicos. Puedes conectar el dispositivo a la aplicación Garmin Drive para recibir datos meteorológicos.

NOTA: los pronósticos del tiempo no están disponibles en todas las áreas.

1 Selecciona  > **El tiempo**.

El dispositivo mostrará las condiciones meteorológicas actuales y el pronóstico para los próximos días.

2 Selecciona un día.

Aparecerá un pronóstico detallado del tiempo para ese día.

Visualización del radar meteorológico

Para poder utilizar esta función, el dispositivo debe estar conectado a un smartphone compatible que tenga instalada la aplicación Garmin Drive ([Vincular tu smartphone, página 25](#)).

Selecciona el  > **El tiempo** > **Radar**.

Consultar el tiempo de una zona cercana a una ciudad distinta

1 Selecciona  > **El tiempo** > .

2 Selecciona una opción:

- Para ver el tiempo de una ciudad favorita, selecciona una ciudad de la lista.
- Para añadir una ciudad favorita, selecciona **Añadir ciudad** e introduce el nombre de la misma.

Reproductor de música

El reproductor de música permite que el dispositivo controle la música que se reproduce actualmente desde una aplicación multimedia del smartphone vinculado. Puedes abrir el reproductor multimedia en cualquier momento seleccionando Música en el menú principal.

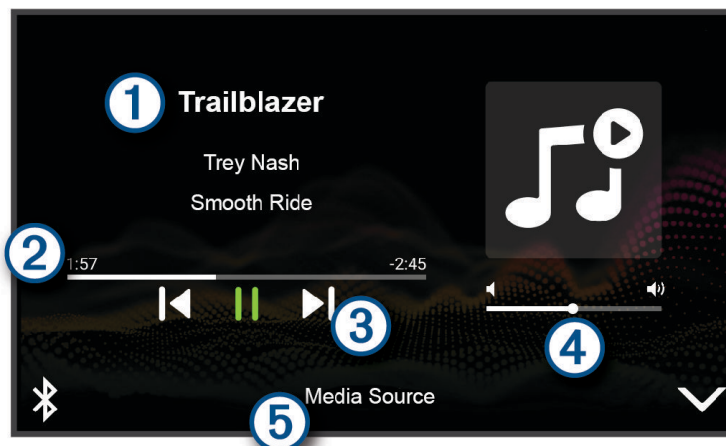

①	Información sobre el contenido multimedia que se reproduce actualmente, como el título, el artista, el álbum, la emisora o el canal.
②	Progreso del contenido multimedia actual.
③	Controles de reproducción. Los controles cambian en función de la fuente desde la que se reproduce el contenido multimedia.
④	Controles de volumen. Puedes usar el control deslizante para ajustar el volumen.
⑤	El nombre de la fuente multimedia conectada.

Añadir la herramienta Reproductor de música al mapa

La herramienta Reproductor de música del mapa permite controlar el reproductor de música desde el mapa.



1 Abre el mapa.

2 Selecciona  > **Controles de música**.

Los controles del reproductor de música aparecerán en el mapa.

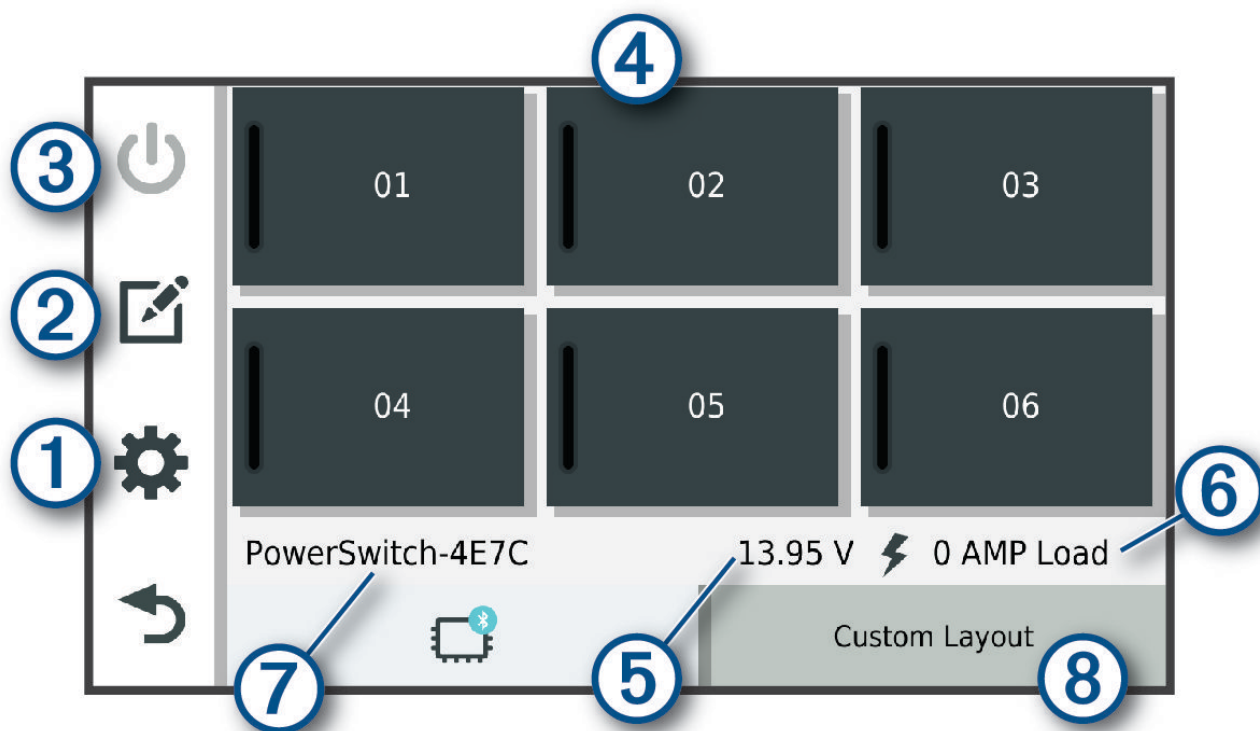
Aplicación Garmin PowerSwitch™



① 	Abre el menú de configuración de la aplicación
② 	Activa el modo de edición para personalizar el diseño y las funciones de la aplicación
③ 	Desactiva todas las salidas
④ Botones de encendido	Activa cada salida conectada
⑤	Muestra la tensión de entrada
⑥	Muestra el amperaje total del dispositivo Garmin PowerSwitch seleccionado
⑦	Muestra el nombre del dispositivo
⑧	Muestra las pestañas del dispositivo Garmin PowerSwitch y las pestañas de disposición personalizada

Activar un interruptor de alimentación



Para poder utilizar la aplicación Garmin PowerSwitch para activar un interruptores, debes instalar el dispositivo Garmin PowerSwitch en el vehículo y vincularlo con la aplicación Garmin PowerSwitch.

En la aplicación Garmin PowerSwitch, selecciona un botón de encendido para activar o desactivar un interruptor.

Desactivar todos los interruptores

Selecciona .

Personalizar los botones

- 1 En la pantalla de la aplicación Garmin PowerSwitch, selecciona . La aplicación entrará en el modo de edición.
- 2 Selecciona  en el botón que desees personalizar.
- 3 Selecciona una opción:
 - Para cambiar el nombre del botón, selecciona el campo **Etiqueta del botón** e introduce el nombre.
 - Para añadir un icono al botón, selecciona el campo **Icono** y elige un icono.
 - Para cambiar el color del fondo, selecciona un color.
 - Para cambiar el modo del botón, selecciona un modo de botón.
 - Para ajustar la intensidad del interruptor, utiliza el control deslizante.
 - Para configurar el botón para que se active con una entrada de control, selecciona una entrada de control.
- 4 Selecciona .
- 5 Selecciona **Hecho**.

Asignar un interruptor a una entrada de control

Para poder utilizar las funciones de entrada de control, conecta primero una entrada de control al dispositivo Garmin PowerSwitch.

Puedes asignar uno o varios interruptores para que se enciendan cuando el dispositivo Garmin PowerSwitch reciba una señal de una entrada de control.

- 1 Selecciona .
- 2 Selecciona tu dispositivo Garmin PowerSwitch.
- 3 Selecciona una entrada de control.
- 4 Selecciona uno o varios interruptores.



Añadir una disposición personalizada

Puedes añadir una pestaña de disposición personalizada a la aplicación Garmin PowerSwitch. Los botones que se añaden a una disposición personalizada pueden controlar varios interruptores al mismo tiempo.



- 1 En la aplicación Garmin PowerSwitch, selecciona .
El dispositivo entrará en el modo de edición.

- 2 Selecciona .



Añadir un botón a una disposición personalizada

- 1 En la aplicación Garmin PowerSwitch, selecciona la ficha de una disposición personalizada.
- 2 Selecciona .
La aplicación entrará en el modo de edición.
- 3 Selecciona **Añadir botón**.
- 4 En el nuevo botón, selecciona .
- 5 Selecciona una opción:
 - Para cambiar el nombre del botón, selecciona el campo **Etiqueta del botón** e introduce el nombre.
 - Para añadir un icono al botón, selecciona el campo **Icono** y elige un icono.
 - Para cambiar el color del fondo, selecciona un color.
- 6 Selecciona **Añadir acción**.
- 7 Si es necesario, selecciona un dispositivo Garmin PowerSwitch y un interruptor.
- 8 Selecciona una acción:
 - Para configurar el botón para que encienda o apague el interruptor cada vez que se pulse, selecciona **Activación**.
 - Para configurar el botón para que encienda el interruptor, selecciona **Activar**.
 - Para configurar el botón para que apague el interruptor, selecciona **Apagar**.
- 9 Selecciona un modo de botón:
 - Para configurar el botón para que se active con un solo toque, selecciona **Normal**.
 - Para configurar el botón para que se active solo mientras se está tocando, selecciona **Momentáneo**.
 - Para configurar el botón para que se encienda y se apague repetidamente, selecciona **Estroboscópico** y, a continuación, elige los intervalos de tiempo.
- 10 Si procede, utiliza el control deslizante para ajustar el brillo de las luces.
- 11 Selecciona .
- 12 Si es necesario, selecciona **Añadir acción** para añadir más acciones al botón.
Puedes añadir una acción a cada interruptor del dispositivo Garmin PowerSwitch.

Organizar los botones con una disposición personalizada

- 1 En la aplicación Garmin PowerSwitch, selecciona la ficha de una disposición personalizada.
- 2 Selecciona .
La aplicación entrará en el modo de edición.
- 3 En el botón que desees mover, mantén pulsado  y arrastra el botón a una nueva ubicación.

Eliminar una disposición o un botón personalizados

- 1 En la aplicación Garmin PowerSwitch, selecciona la ficha de una disposición personalizada.
- 2 Selecciona .
La aplicación entrará en el modo de edición.
- 3 Selecciona una opción:
 - Para eliminar un botón, selecciona  en el botón que desees eliminar.
 - Para eliminar una ficha de disposición, selecciona  en la ficha de disposición.



Rutinas

Las rutinas automatizan el dispositivo Garmin PowerSwitch. Cuando se define una rutina en un dispositivo de navegación Garmin compatible, los interruptores se activan o se desactivan automáticamente cuando se cumplen las condiciones de la rutina. Por ejemplo, puedes configurar una rutina para activar un interruptor a una hora específica todos los días o cuando el vehículo alcance una velocidad determinada. Las rutinas solo están disponibles cuando se utiliza un dispositivo de navegación Garmin compatible.



Añadir una rutina

- 1 En la aplicación Garmin PowerSwitch, selecciona  > **Rutinas**.
- 2 Si es necesario, selecciona **Añadir rutina**.
- 3 Selecciona **Cuándo**.
- 4 Selecciona un activador:
 - Para configurar un interruptor que se active cuando el vehículo alcance una velocidad específica, selecciona **Velocidad** > **Siguiente** y sigue las instrucciones que se muestran en la pantalla para introducir umbrales de velocidad.
 - Para configurar un interruptor que se active a una hora específica cada día, selecciona **Tiempo** > **Siguiente** e introduce la hora.
 - Para configurar un interruptor que se active al amanecer, selecciona **Amanecer**.
 - Para configurar un interruptor que se active al anochecer, selecciona **Anochecer**.
- 5 Selecciona **Añadir acción**.
- 6 Selecciona un dispositivo, un interruptor, una acción y un modo de botón.
- 7 Si es necesario, utiliza el control deslizante para ajustar el atenuador.
- 8 Selecciona **Guardar**.

Editar una rutina

- 1 En la aplicación Garmin PowerSwitch, selecciona  > **Rutinas**.
- 2 Selecciona  en la rutina que desees editar.
- 3 Selecciona una opción:
 - Para cambiar el activador de la rutina, selecciona **Cuándo** y, a continuación, elige un activador.
 - Para cambiar una acción, selecciona  en la acción que desees cambiar y actualiza la acción.
 - Para añadir una acción a la rutina, selecciona **Añadir acción** e introduce información sobre la acción.
- 4 Selecciona **Guardar**.

Eliminar una rutina

- 1 En la aplicación Garmin PowerSwitch, selecciona  > **Rutinas**.
- 2 Selecciona  en la rutina que desees eliminar.

Comando de voz

NOTA: la función comando de voz no está disponible para todos los idiomas y podría no estarlo en algunos modelos.

NOTA: es posible que la navegación activada por voz no funcione como se espera en entornos con ruidos. Esta función permite utilizar el dispositivo mediante palabras y comandos. El menú del comando de voz proporciona distintas indicaciones de voz y una lista de los comandos disponibles.

Consejos para hablar al dispositivo

- Habla con un tono claro y dirige la voz al dispositivo.
- Empieza todas las solicitudes con *OK, Garmin*.
- Reduce el ruido de fondo, como las voces o la radio, para que el dispositivo pueda interpretar tus órdenes con mayor precisión.
- Responde a las indicaciones de voz del dispositivo cuando sea necesario.
- Si no recibes ninguna respuesta útil, intenta reformular la solicitud.
- Si el dispositivo no responde a tus solicitudes, comprueba que no se encuentre cerca de un altavoz o una rejilla de ventilación, ya que estos elementos pueden generar ruido que interfiere en el micrófono.

Iniciar la navegación activada por voz de Garmin

La navegación activada por voz de Garmin te permite realizar solicitudes con la voz para buscar ubicaciones y direcciones, iniciar rutas con indicaciones giro a giro, realizar llamadas telefónicas con manos libres y mucho más.

- Di *OK, Garmin* seguido de una solicitud de voz.
Por ejemplo, puedes decir cosas como estas:
 - *OK, Garmin, llévame a casa.*
 - *OK, Garmin, ¿dónde está la biblioteca?*

Comprobar la hora de llegada

Mientras una ruta está activa, puedes utilizar un comando para comprobar la hora estimada de llegada al destino.

Di *OK, Garmin, ¿a qué hora llegaremos?*.

Realizar una llamada telefónica con la voz

Puedes utilizar un comando de voz para llamar a un contacto de la agenda telefónica del smartphone vinculado.

Di *OK, Garmin, llama a* y di el nombre del contacto.

Por ejemplo, puedes decir *OK, Garmin, llama a mamá.*.

Cambiar la configuración del dispositivo con la voz

Puedes decir frases como las siguientes para ajustar la configuración del dispositivo a un valor de entre 0 y 10.

- *OK, Garmin, sube el volumen.*
- *OK, Garmin, ajusta el volumen a 0.*
- *OK, Garmin, ajusta el volumen a 9.*
- *OK, Garmin, reduce el brillo.*
- *OK, Garmin, ajusta el brillo a 5.*

Configuración

Configurar el smartphone

Selecciona  > **Teléfono**, y selecciona tu smartphone.

Desconectar: desconecta el teléfono vinculado.

Nombre del teléfono: muestra el nombre del teléfono vinculado. Puedes seleccionar el nombre para cambiar cómo aparece en el navegador.

Garmin Drive: indica que el navegador está conectado a la aplicación Garmin Drive en el teléfono.

Borrar dispositivo de la lista: borra el dispositivo conectado de la lista de dispositivos vinculados. Esta opción solo está disponible tras vincular el dispositivo.

Configurar Wi-Fi

La configuración de redes inalámbricas te permite gestionar redes Wi-Fi.

Selecciona  > **Wi-Fi**.

Wi-Fi: activa el transmisor Wi-Fi.

Redes guardadas: permite editar o borrar las redes guardadas.

Buscar redes: busca redes Wi-Fi cercanas ([Conectarse a una red inalámbrica](#), página 38).

Conectarse a una red inalámbrica

La primera vez que enciendes el dispositivo, te pide que te conectes a una red Wi-Fi y registres el dispositivo. También puedes conectarte a una red Wi-Fi a través del menú de configuración.

- 1 Selecciona  > **Wi-Fi**.
- 2 Si es necesario, selecciona **Wi-Fi** para activar la tecnología Wi-Fi.
- 3 Selecciona **Buscar redes**.
El dispositivo muestra una lista de redes Wi-Fi cercanas.
- 4 Selecciona una red inalámbrica.
- 5 Si es necesario, introduce la contraseña de la red y selecciona **Hecho**.

El dispositivo se conecta a la red inalámbrica. El dispositivo recuerda la información de la red y se conecta automáticamente cuando vuelve a esa ubicación posteriormente.

Configurar el mapa

Selecciona  > **Mapa**.

Vehículo: establece el icono de vehículo que representa tu posición en el mapa.

Vista del mapa de conducción: establece la perspectiva del mapa.

Nivel de detalle: establece el nivel de detalle en el mapa. Si se muestran más detalles, el mapa podría dibujarse más lentamente.

Capas del mapa

establece los datos o las funciones que aparecen en el mapa.

Etiquetas para los waypoints: permite establecer el tamaño de las etiquetas de punto intermedio en el mapa.

Filtrado de waypoints: oculta los iconos de punto intermedio con niveles altos de zoom del mapa.

Zoom automático: selecciona automáticamente el nivel de zoom para un uso óptimo del mapa. Cuando se desactiva esta función, tendrás que alejar o acercar el zoom manualmente.

Skip Next Stop Confirmation: aparece un mensaje de confirmación al omitir una ubicación de la ruta.

misMapas: administra los mapas que están instalados en el dispositivo.

Activar mapas

Es posible activar los productos de mapas instalados en el dispositivo.

SUGERENCIA: para adquirir productos de mapas adicionales, visita garmin.com/maps.

- 1 Selecciona  > Mapa > misMapas.
- 2 Selecciona un mapa.

Configurar la navegación

Selecciona  > Navegación.

Modo de cálculo: establece las preferencias a la hora de recalcularse la ruta cuando se navega fuera de una ruta activa.

Elementos a evitar: establece las características de carretera a evitar en una ruta.

Elementos a evitar personalizados: te permite evitar carreteras o áreas específicas.

Tráfico: establece las opciones para las funciones de tráfico (*Configurar el tráfico, página 39*).

Zonas de bajas emisiones: establece las preferencias relativas a los elementos a evitar de zonas con restricciones medioambientales o de emisiones que puedan afectar a tu vehículo.

Modo restringido: desactiva todas aquellas funciones que exigen mayor atención por parte del usuario.

Simulador GPS: impide que el dispositivo reciba señales de GPS y prolonga la duración de la batería.

Configurar el tráfico

En el menú principal, selecciona  > Navegación > Tráfico.

Tráfico: activa la función de tráfico.

Proveedor actual: establece el proveedor que se utilizará para los datos de tráfico. La opción Automático selecciona los mejores datos de tráfico disponibles automáticamente.

Suscripciones: muestra una lista con las suscripciones de tráfico actuales.

Optimizar ruta: permite que el dispositivo utilice rutas alternativas optimizadas de forma automática o por selección manual (*Cómo evitar retenciones de tráfico en la ruta, página 20*).

Configurar el sistema de asistencia al conductor

Selecciona  > Asistencia al conductor.

Alertas de conducción: permite activar o desactivar alertas para zonas próximas o condiciones de la carretera (*Alertas y funciones que hacen que el conductor tome conciencia del riesgo, página 8*).

Alerta de exceso de velocidad: te avisa cuando superas el límite de velocidad.

Alerta de velocidad reducida: te avisa cuando disminuye el límite de velocidad.

Alerta de frontera de país: muestra una notificación al cruzar fronteras internacionales.

Vista previa de ruta: muestra una vista previa de las carreteras principales de la ruta al comenzar la navegación.

Planificación de descansos: te recuerda que debes realizar descansos y muestra los próximos servicios después de conducir durante un periodo de tiempo prolongado. Puedes activar o desactivar los recordatorios de descanso y las sugerencias de próximas paradas.

Alertas de proximidad: te avisa al acercarte a un radar de velocidad o de semáforo en rojo.

Configuración de alertas de proximidad

NOTA: para que se muestren las alertas de puntos de proximidad, debes tener puntos de interés (POI) personalizados cargados.

NOTA: esta función no está disponible en todas las áreas.

Selecciona  > Asistencia al conductor > Alertas de proximidad.

Audio: establece el estilo de alerta que se reproduce cuando te acercas a puntos de proximidad.

Alertas: establece el tipo de puntos de proximidad para los que se reproducen alertas.

Configurar la cámara

La configuración de la cámara te permite gestionar las cámaras Garmin vinculadas y sus ajustes. La configuración de este menú solo aparece al conectar una cámara a tu dispositivo Garmin DriveTrack. Consulta el manual de la cámara compatible para obtener más información sobre la vinculación de una cámara con tu dispositivo Garmin DriveTrack.

Configurar la pantalla

Selecciona  > **Pantalla**.

Modo de color: permite seleccionar un modo de color de día o de noche. Si seleccionas la opción Automático, el dispositivo cambiará automáticamente a los modos de color de día o de noche en función de la hora.

Brillo: permite ajustar el brillo de la pantalla.

Desconexión de pantalla: permite establecer la cantidad de tiempo de inactividad tras la que el dispositivo pasará al modo suspensión mientras la batería está en uso.

Modo espera automático

configura el dispositivo para que entre en modo de suspensión cuando esté inactivo mientras está conectado a una fuente de alimentación externa.

Captura de pantalla: te permite capturar una imagen de la pantalla del dispositivo. Las capturas de pantalla se almacenan en la carpeta Screenshot del almacenamiento del dispositivo.

Configurar el sistema

Selecciona  > **Sistema**.

Idioma de la voz: cambia el idioma de las indicaciones de voz.

Idioma del texto: cambia todo el texto en pantalla al idioma seleccionado.

NOTA: al cambiar el idioma del texto, no se modifica el idioma de los datos de mapas o de los datos introducidos por el usuario, como los nombres de las calles.

Idioma del teclado: activa los idiomas del teclado.

Unidades: establece la unidad de medida que se utilizará para las distancias.

Hora actual: establece la hora del dispositivo.

Formato horario: permite seleccionar el formato de 12 horas, 24 horas o UTC.

Formato de posición: establece el datum y el formato de las coordenadas utilizadas para las coordenadas geográficas.

Configurar el dispositivo y la privacidad

Selecciona  > **Dispositivo**.

Acerca de: muestra el número de la versión de software, el número de ID de la unidad e información sobre varias funciones de software adicionales.

Bloqueo de pantalla: configura las opciones para solicitar un número de identificación personal (PIN) cada vez que enciendes el navegador ([Activar el bloqueo de pantalla, página 41](#)).

Normativa: muestra información y marcas normativas.

EULA: muestra los acuerdos de licencia del usuario final.

NOTA: necesitarás esta información para actualizar el software del sistema o comprar datos de mapas adicionales.

Licencias de software: muestra la información de la licencia de software.

Notificación de datos del dispositivo: comparte datos anónimos para mejorar el dispositivo.

Historial de viajes: permite que el dispositivo guarde un registro de los lugares que has visitado. Esto te permite ver el registro de ruta, utilizar la función Historial de ruta y usar las rutas sugeridas de myTrends.

Restablecer: permite suprimir el historial de viajes, restablecer la configuración o borrar todos los datos de usuario.

Activar el bloqueo de pantalla

Para evitar el uso no autorizado del dispositivo, puedes activar la función Bloqueo de pantalla, que requiere un PIN (número de identificación personal). Si la activas, deberás introducir el PIN para desbloquear la pantalla cada vez que enciendas el dispositivo.

AVISO

Si activas la función Bloqueo de pantalla, el equipo de asistencia de Garmin no podrá recuperar tu PIN ni acceder al dispositivo. Es tu responsabilidad proporcionar el PIN a cualquier persona autorizada para usar el navegador.

- 1 Selecciona  > **Dispositivo** > **Bloqueo de pantalla**.
- 2 Selecciona una opción:
 - Para activar el bloqueo de pantalla y establecer un nuevo PIN, selecciona **PIN obligatorio** e introduce un número PIN.
 - Para cambiar el número PIN, selecciona **Cambiar PIN** e introduce un número PIN.
 - Para desactivar el bloqueo de pantalla, desmarca la casilla **PIN obligatorio**.



Restablecer datos y configuración

El dispositivo ofrece varias opciones para borrar los datos de usuario y restablecer la configuración a los valores predeterminados de fábrica.

- 1 Selecciona  > **Dispositivo** > **Restablecer**.
- 2 Selecciona una opción:
 - Para borrar el historial de viajes, selecciona **Suprimir historial viajes**.
Esta opción borra todos los registros de los lugares que has visitado. No borra las ubicaciones guardadas ni los mapas instalados.
 - Para restablecer toda la configuración a los valores predeterminados de fábrica, selecciona **Restablecer conf. predet.**.
Esta opción no borra ningún dato del usuario.
 - Para borrar todos los datos del usuario y restablecer la configuración a los valores predeterminados de fábrica, selecciona **Borrar datos y restablecer la configuración**.
Esta opción borra todos los datos del usuario, incluidas las ubicaciones guardadas, las encontradas recientemente y el historial de viajes. Los mapas instalados no se borran.

Restablecer la configuración

Es posible restablecer una categoría de parámetros o todos los parámetros a los valores predeterminados de fábrica.

- 1 Selecciona .
- 2 Si es necesario, selecciona una categoría de configuración.
- 3 Selecciona  > **Restablecer**.

Información del dispositivo

Ver la información sobre las normativas y la conformidad de la etiqueta electrónica

- 1 En el menú de configuración, desplázate hasta la parte inferior del mismo.
- 2 Selecciona **Dispositivo** > **Normativa**.

Especificaciones

Rango de temperatura de funcionamiento	De -20 °C a 55 °C (de -4 °F a 131 °F)
Rango de temperatura de carga	De 0 °C a 45 °C (de 32 °F a 113 °F)
Entrada de alimentación	Alimentación del vehículo mediante el cable de alimentación para el vehículo incluido. Alimentación de CA mediante un accesorio opcional (solo para uso doméstico o en oficinas).
Tipo de pila/batería	Iones de litio recargable
Frecuencias inalámbricas	2400 – 2483,5 MHz: <20 dBm 5150 – 5250 MHz: <23 dBm 5725 – 5850 MHz: <20 dBm
SAR para la UE	<0,386 W/kg en el torso, <0,557 W/kg en las extremidades

Mantenimiento del dispositivo

Departamento de asistencia de Garmin

Visita support.garmin.com para obtener ayuda e información, como manuales de producto, preguntas frecuentes, vídeos y atención al cliente.



Actualizar los mapas y el software mediante una red Wi-Fi

AVISO

Es posible que las actualizaciones de los mapas y el software requieran que el dispositivo descargue archivos grandes. Se aplicarán los cargos o límites de datos habituales de tu proveedor de servicios de Internet. Ponte en contacto con tu proveedor de servicios de Internet para obtener más información sobre los cargos o los límites de datos.

Puedes actualizar los mapas y el software conectando el dispositivo a una red Wi-Fi que te proporcione acceso a Internet. Esto te permite mantener el dispositivo actualizado sin necesidad de conectarlo a un ordenador.

1 Conecta el dispositivo a una red Wi-Fi (*Conectarse a una red inalámbrica*, página 38).

Mientras está conectado a una red Wi-Fi, el dispositivo comprueba si hay actualizaciones disponibles. Cuando hay una actualización disponible, aparece  sobre el icono  del menú principal.

2 Selecciona  > **Actualizaciones**.

El dispositivo busca actualizaciones disponibles. Cuando hay una actualización disponible, aparece el mensaje **Actualización disponible** debajo de Mapa o Software.

3 Selecciona una opción:

- Para instalar todas las actualizaciones disponibles, selecciona **Instalar todo**.
- Para instalar solo las actualizaciones de mapas, selecciona **Mapa > Instalar todo**.
- Para instalar solo las actualizaciones de software, selecciona **Software > Instalar todo**.

4 Lee los acuerdos de licencia y selecciona **Aceptar todos** para aceptarlos.

NOTA: si no estás de acuerdo con los términos de licencia, puedes seleccionar Rechazar. Esto detiene el proceso de actualización. No puedes instalar actualizaciones hasta que no aceptes los acuerdos de licencia.

- 5 Mediante el cable USB incluido, conecta el dispositivo a una fuente de alimentación externa y selecciona **Continuar** (*Cargar el dispositivo, página 44*).

Para obtener los mejores resultados, se recomienda utilizar un cargador USB de pared que cuente con una salida de potencia de al menos 2 A. Existen muchos adaptadores de alimentación USB para smartphones, tabletas o dispositivos multimedia portátiles que pueden ser compatibles.

- 6 Mantén el dispositivo conectado a una fuente de alimentación externa y dentro del rango de la red Wi-Fi hasta que se complete el proceso de actualización.

SUGERENCIA: si una actualización de mapas se interrumpe o se cancela antes de que se complete, es posible que falten datos de mapas en el dispositivo. Para reparar los datos de mapas que faltan, debes actualizar los mapas de nuevo mediante Wi-Fi o Garmin Express.

Actualizar los mapas y el software con Garmin Express

Puedes utilizar la aplicación Garmin Express para descargar e instalar las actualizaciones de mapas y software más recientes para tu dispositivo.

- 1 Si no tienes la aplicación Garmin Express instalada en el ordenador, visita garmin.com/express y sigue las instrucciones que aparecen en pantalla para instalarla (*Instalar Garmin Express, página 44*).

- 2 Abre la aplicación  Garmin Express.

- 3 Conecta el dispositivo al equipo mediante un cable USB.

El extremo pequeño del cable debe conectarse al puerto USB **1** del dispositivo Garmin DriveTrack, y el grande a un puerto USB libre del equipo.

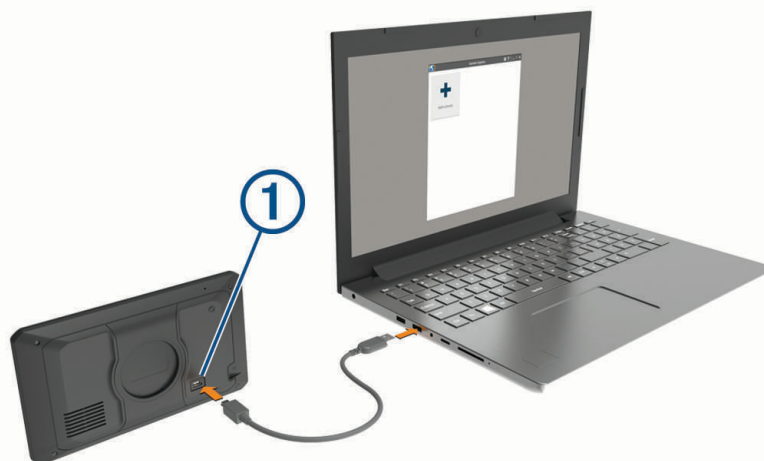

- 4 En el dispositivo Garmin DriveTrack, selecciona **Toca para conectar al ordenador**.

- 5 En la aplicación Garmin Express, haz clic en **Añadir un dispositivo**.

La aplicación Garmin Express busca tu dispositivo y muestra su nombre y número de serie.

- Haz clic en **Añadir dispositivo** y sigue las instrucciones que aparecen en pantalla para añadir el dispositivo a la aplicación Garmin Express.

Cuando la configuración ha finalizado, la aplicación Garmin Express muestra las actualizaciones disponibles para el dispositivo.

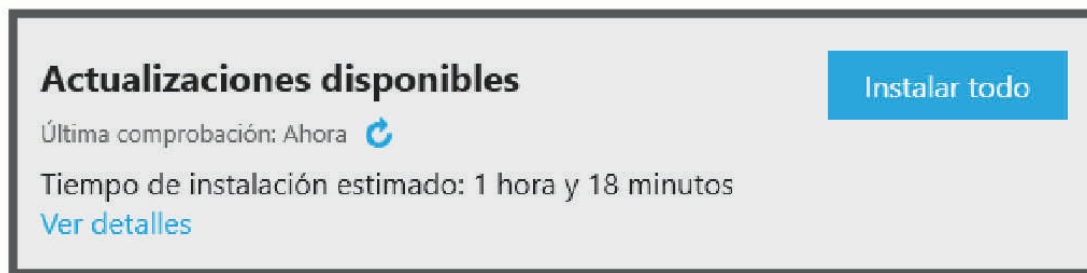

- Selecciona una opción:

- Para instalar todas las actualizaciones disponibles, haz clic en **Instalar todo**.
- Para instalar una actualización específica, haz clic en **Ver detalles** y, a continuación, en **Instalar** junto a la actualización que desees.

La aplicación Garmin Express descarga e instala las actualizaciones en tu dispositivo. Las actualizaciones de mapas tienen un gran tamaño, por ello este proceso puede tardar bastante si la conexión a Internet es lenta.

NOTA: si una actualización de mapas es demasiado grande para el almacenamiento interno del dispositivo, es posible que el software te pida que instales una tarjeta microSD en el dispositivo para añadir espacio de almacenamiento (*Instalar una tarjeta de memoria para mapas y datos, página 53*).

- Sigue las instrucciones que aparecen en pantalla durante el proceso de actualización para finalizar la instalación de las actualizaciones.

Por ejemplo, durante el proceso de actualización, es posible que la aplicación Garmin Express te solicite que desconectes el dispositivo y vuelvas a conectarlo.

Instalar Garmin Express

La aplicación Garmin Express está disponible para equipos Windows® y Mac®.

- En el ordenador, visita garmin.com/express.

- Selecciona una opción:

- Para ver los requisitos del sistema y comprobar que la aplicación Garmin Express es compatible con tu ordenador, selecciona **Requisitos del sistema**.
- Para realizar la instalación en un equipo Windows, selecciona **Descarga para Windows**.
- Para realizar la instalación en un equipo Mac, selecciona **Descarga para Mac**.

- Abre el archivo que se descargará y sigue las instrucciones que se muestran en pantalla para completar la instalación.

Cargar el dispositivo

NOTA: este producto de clase III se debe utilizar con una fuente de alimentación limitada (LPS).

Puedes cargar la batería del dispositivo utilizando cualquiera de estos métodos.

- Conecta el dispositivo a un accesorio de adaptador de alimentación opcional, como un adaptador de pared. Puedes comprar un adaptador de CA-CD de Garmin aprobado que sea adecuado para el uso tanto en el hogar como en la oficina en un distribuidor de Garmin o en www.garmin.com. Puede que el dispositivo se cargue lentamente al estar conectado a un adaptador de terceros.

Cuidados del dispositivo

AVISO

Evita que el dispositivo se caiga.

No guardes el dispositivo en lugares en los que pueda quedar expuesto durante periodos prolongados a temperaturas extremas, ya que podría sufrir daños irreversibles.

No utilices nunca un objeto duro o puntiagudo sobre la pantalla táctil, ya que esta se podría dañar.

Evita el contacto del dispositivo con el agua.

Limpieza de la carcasa externa

AVISO

No utilices disolventes ni productos químicos que puedan dañar los componentes plásticos.

- 1 Limpia la carcasa externa del dispositivo (sin tocar la pantalla táctil) con un paño humedecido en una solución suave de detergente.
- 2 Seca el dispositivo.

Limpieza del puerto USB

- 1 Apaga el dispositivo y desconéctalo de la fuente de alimentación.
- 2 Limpia el puerto USB con un paño limpio y suave que no suelte pelusa o un bastoncillo.
NOTA: si es necesario, humedece ligeramente el paño o el bastoncillo con alcohol isopropílico.
- 3 Deja que el dispositivo se seque completamente antes de conectarlo a la alimentación.

Limpieza de la pantalla táctil

- 1 Utiliza un paño limpio y suave que no suelte pelusa.
- 2 Si es necesario, humedece ligeramente el paño con agua.
- 3 Si utilizas un paño humedecido, apaga el dispositivo y desconéctalo de la alimentación.
- 4 Frota suavemente la pantalla con el paño.

Reiniciar el dispositivo

Si el dispositivo deja de funcionar, puedes reiniciarlo.

Mantén pulsado el botón de encendido durante 12 segundos.

Retirada del dispositivo, soporte y ventosa

Retirada de la ventosa del parabrisas

- 1 Mueve la palanca de la ventosa hacia ti.
- 2 Tira de la pestaña de la ventosa hacia ti.

Retirar el soporte de la ventosa

- 1 Gira el soporte del dispositivo hacia la derecha o izquierda.
- 2 Aplica presión hasta que el agujero del soporte libere la bola de la ventosa.

Solución de problemas

La ventosa no se queda fija al parabrisas

- 1 Limpia la ventosa y el parabrisas con alcohol de frotar.
- 2 Sécalos con un paño seco y limpio.
- 3 Coloca la ventosa (*Especificaciones de montaje, página 2*).

El dispositivo no detecta señales de satélite

- Comprueba que el simulador GPS esté apagado (*Configurar la navegación, página 39*).
- Mantén el dispositivo fuera de cualquier aparcamiento y lejos de edificios y árboles altos.
- Permanece parado durante varios minutos.

El dispositivo no se carga en mi vehículo

- Comprueba que el vehículo está en marcha y que hay suministro de alimentación a la salida de alimentación.
- Comprueba que la temperatura interior del vehículo está dentro del rango de temperatura de carga indicado en las especificaciones.
- En la caja de fusibles, comprueba que el fusible de la fuente de alimentación del vehículo no esté roto.

La batería no dura mucho tiempo cargada

- Reduce el brillo de la pantalla (*Configurar la pantalla, página 40*).
- Reduce el tiempo de desconexión de pantalla (*Configurar la pantalla, página 40*).
- Reduce el volumen (*Ajustar el volumen, página 6*).
- Desactiva la tecnología Wi-Fi cuando no esté en uso (*Conectarse a una red inalámbrica, página 38*).
- Pon en dispositivo en modo de ahorro de energía cuando no lo utilices (*Encender y apagar el dispositivo, página 4*).
- Mantén el dispositivo protegido de las temperaturas extremas.
- No dejes el dispositivo expuesto a la luz solar directa.

Mi dispositivo no se conecta con mi teléfono

- Selecciona  > **Teléfono** y verifica que tu smartphone está vinculado con el navegador.
- Activa la tecnología inalámbrica Bluetooth en el smartphone y acércalo a menos de 10 m (33 ft) del dispositivo.
- Comprueba que tu teléfono es compatible.
Visita www.garmin.com/bluetooth para obtener más información.
- Reinicia el teléfono.
- Realiza de nuevo el proceso de vinculación.
Para repetir el proceso de vinculación, debes desvincular el teléfono y el dispositivo (*Eliminar un teléfono vinculado, página 28*), y completar el proceso de vinculación.

Apéndice

Visualización del estado de la señal del GPS

Pulsa  durante tres segundos.

Garmin PowerSwitch

ADVERTENCIA

Garmin recomienda encarecidamente que un instalador con experiencia y con los conocimientos necesarios sobre sistemas eléctricos realice la instalación del dispositivo. Si conectas de forma incorrecta el cable de alimentación, se pueden provocar daños en el vehículo o en la batería, lo que puede derivar en lesiones físicas.

Puedes utilizar un dispositivo Garmin PowerSwitch conectado para controlar las luces, los ventiladores y mucho más desde tu dispositivo Garmin DriveTrack.

Especificaciones de montaje

- El dispositivo debe montarse cerca de la batería y dentro del alcance del cable de alimentación suministrado.
- La superficie de montaje debe ser lo bastante resistente para soportar el peso del dispositivo.
- La ubicación debe dejar espacio suficiente para la colocación y conexión de todos los cables.

Montar el dispositivo

Antes de montar el dispositivo, debes seleccionar una ubicación para el montaje y comprar los componentes de montaje adecuados para dicha superficie.

AVISO

Evita cables, indicadores, airbags, cubiertas de airbags, HVAC y otros elementos al perforar los orificios guía y fijar el soporte al vehículo. Garmin no se hace responsable de ningún daño o consecuencia que se deriven de la instalación.

- 1 Coloca el soporte en la ubicación seleccionada.



- 2 Usando el soporte como plantilla, marca la ubicación de los dos tornillos ①.
- 3 Perfora los orificios guía (opcional).
Para algunos tipos de material de montaje, no es necesario perforar orificios guía. No realices la perforación a través del soporte.
- 4 Fija de forma segura el soporte a la superficie con los componentes de montaje adecuados para la superficie de montaje.

Apertura de la tapa delantera

Debes abrir la tapa frontal para realizar conexiones eléctricas.

- 1 Levanta el pestillo de la tapa frontal ① y gíralo hacia la izquierda.



- 2 Retira la tapa frontal del dispositivo.



Conectar los accesorios

AVISO

No utilices el dispositivo para controlar o accionar un cabrestante. Si no se sigue este aviso, se podrían producir daños en el vehículo o en el dispositivo.

No conectes una fuente de alimentación a un terminal de salida de accesorios. Si no se sigue este aviso, se podrían producir daños en el vehículo o en el dispositivo.

Requisitos de los accesorios:

- Verifica la capacidad de amperaje de cada accesorio antes de conectarlo al dispositivo Garmin PowerSwitch. El dispositivo admite accesorios de hasta 30 A para cada canal y un máximo de 100 A para todo el sistema.
- Utiliza cables de 10 AWG (6 mm²) para accesorios que utilicen de 20 a 30 A.
- Utiliza cables de 12 AWG (4 mm²) para accesorios que utilicen de 10 a 20 A.
- Utiliza cables de 14 AWG (2,5 mm²) para accesorios que utilicen menos de 10 A.
- Utiliza terminales con el tamaño adecuado para todas las conexiones de accesorios.
- Engarza todos los conectores de terminales de forma segura.

- 1 Conecta el cable positivo del accesorio ① a uno de los terminales del accesorio ② del dispositivo Garmin PowerSwitch.

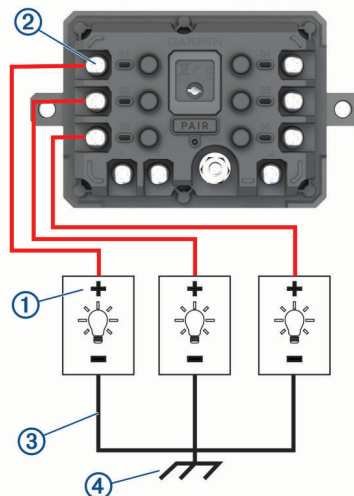

- 2 Conecta el cable negativo o de conexión a tierra ③ a un pasador de conexión a tierra sin pintar ④ en el bastidor del vehículo, a un bloque de distribución a tierra o directamente al terminal negativo de la batería.

⚠ ATENCIÓN

No conectes los cables de conexión a tierra del accesorio al terminal de conexión a tierra (GND) del dispositivo Garmin PowerSwitch, ya que esto podría provocar daños personales o materiales, o afectar negativamente al funcionamiento del dispositivo.

- 3 Comprueba que todas las conexiones eléctricas estén apretadas y que no se aflojen durante el uso.

Conectar una entrada de control

Puedes conectarte a los terminales de control para permitir que el dispositivo Garmin PowerSwitch active salidas personalizables. Por ejemplo, puedes conectar el conmutador de encendido del vehículo a un terminal de entrada de control para encender los accesorios automáticamente al arrancar el vehículo. Los terminales de control detectan una señal de 3,3 V a 18 V. Puedes configurar las funciones de salida con la aplicación Garmin PowerSwitch.

Conecta el cable de control de la fuente de control del vehículo a uno de los dos terminales de control del dispositivo Garmin PowerSwitch.

Conexión del dispositivo a la alimentación del vehículo

Para poder conectar el dispositivo a la alimentación del vehículo, debes retirar la etiqueta de advertencia del terminal de +12V del dispositivo.

Debes confirmar siempre que todas las conexiones eléctricas están bien conectadas y que no se aflojarán al utilizar el dispositivo.

- 1 Conecta el extremo del anillo grande del cable de tierra incluido ① al terminal negativo de la batería del vehículo.

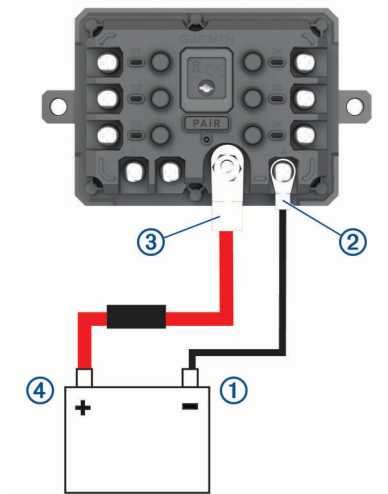

- 2 Conecta el extremo del anillo pequeño del cable de tierra al terminal **GND** ② del dispositivo.
- 3 Conecta el extremo del anillo pequeño del cable de 12 V incluido al terminal de **+12V** ③ del dispositivo.
- 4 Aprieta la tuerca de $\frac{3}{8}$ in en el terminal de +12 V a un par máximo especificado de 4,52 N-m (40 lbf-in). Debes confirmar que la tuerca no se puede aflojar con la mano.

AVISO

No aprietes en exceso el terminal de +12 V para evitar daños en el terminal.

- 5 Conecta el extremo del anillo grande del cable de 12 V ④ al terminal positivo de la batería del vehículo.

Vincular con un dispositivo de navegación Garmin

Puedes vincular el dispositivo Garmin PowerSwitch con un dispositivo de navegación Garmin compatible.

- 1 Enciende el dispositivo Garmin PowerSwitch y coloca el dispositivo de navegación Garmin compatible a menos de 1 m (3,3 ft) de distancia.
 - 2 En tu dispositivo de navegación compatible, abre la aplicación Garmin PowerSwitch.
 - 3 Sigue las indicaciones que aparecen en pantalla para completar el proceso de vinculación y configuración.
- Aparece el panel de control principal de la aplicación. Una vez que los dispositivos se hayan vinculado, se conectarán automáticamente cuando estén encendidos y se encuentren dentro del radio de alcance.

Especificaciones de Garmin PowerSwitch

Dimensiones (profundo x ancho x alto)	75 x 125 x 32 mm (2,95 x 4,92 x 1,26 in)
Rango de temperatura de funcionamiento	De -25 °C a 85 °C (de -13 °F a 185 °F)
Frecuencia inalámbrica	2,4 GHz a +15 dBm
Entrada de alimentación	De 12 a 16 V mediante el cable de alimentación para el vehículo incluido.
Salida máxima de accesorios	30 A
Salida máxima del sistema	100 A
Consumo de corriente con todas las salidas desactivadas	3 mA
Clasificación de resistencia al agua	IEC 60529 IPX7 ¹

Solución de problemas

Mi Garmin PowerSwitch se apaga

- Comprueba que el dispositivo Garmin PowerSwitch está recibiendo alimentación eléctrica.
- Comprueba que la tecnología Bluetooth está activada en el dispositivo de navegación o en el smartphone vinculados.
- Acerca el dispositivo de navegación o el smartphone al dispositivo Garmin PowerSwitch.
- Comprueba que la batería de tu vehículo suministra al menos 12 V de alimentación.

El dispositivo Garmin PowerSwitch desactiva automáticamente todas las salidas para conservar la batería del vehículo si recibe menos de 11 V (*Mis accesorios no reciben alimentación*, página 51).

Mis accesorios no reciben alimentación

- Comprueba que el dispositivo Garmin PowerSwitch recibe alimentación de la batería del vehículo.
- Comprueba que la batería de tu vehículo suministra al menos 12 V de alimentación.
El dispositivo Garmin PowerSwitch desactiva automáticamente todas las salidas para conservar la batería del vehículo si recibe menos de 11 V. Las salidas se vuelven a activar cuando el dispositivo detecta más de 12 V de alimentación.
- Asegúrate de que todas las conexiones eléctricas están bien conectadas y que no se aflojarán al utilizar el vehículo.
- Comprueba que cada accesorio conectado consume menos de 30 A.
Si un accesorio consume más de 30 A, el dispositivo desactivará esa salida automáticamente.
- Comprueba que la carga total del sistema es inferior a 100 A.
Si el dispositivo detecta una carga del sistema superior a 100 A, desactivará todas las salidas automáticamente.
- Revisa todas las conexiones eléctricas en busca de un cortocircuito eléctrico.

¹ El dispositivo resiste la inmersión accidental en el agua a una profundidad de hasta 1 m durante un máximo de 30 minutos. Para obtener más información, visita www.garmin.com/waterrating.

Cámaras inalámbricas

AVISO

Algunas jurisdicciones regulan o prohíben el uso de cámaras conectadas o accesorios de cámara. Es responsabilidad del usuario conocer y cumplir con las leyes y derechos de privacidad que sean de aplicación en su jurisdicción cuando se disponga a utilizar este dispositivo.

Tu dispositivo puede mostrar la señal de vídeo de una o varias cámaras inalámbricas conectadas (se venden por separado).

Vincular una cámara BC™ 50 con un dispositivo de navegación Garmin

Puedes vincular la cámara BC™ 50 con un dispositivo de navegación Garmin compatible. Visita garmin.com/backupcamera para obtener más información sobre dispositivos compatibles.

1 Actualiza tu dispositivo de navegación a la versión de software más reciente.

Es posible que tu dispositivo no sea compatible con la cámara BC™ 50 si no se ha instalado el software más reciente. Para obtener más información acerca de cómo actualizar el software del dispositivo, consulta el manual del usuario del dispositivo de navegación.

2 Selecciona  > **Cámaras** > **Añadir nueva cámara**.

3 Sigue las instrucciones en pantalla para completar el proceso de vinculación y configurar la cámara.

Tras completar el proceso de vinculación con una cámara por primera vez, se conectará automáticamente al dispositivo de navegación Garmin cuando esté conectado a la corriente.

Ver la cámara trasera

ADVERTENCIA

Este dispositivo se ha diseñado para aumentar el conocimiento de la situación si se usa de forma correcta. Sin embargo, si no se usa adecuadamente, la pantalla podría distraer al usuario, lo que podría ocasionar accidentes que provocasen graves daños personales o incluso la muerte. Consulta rápidamente la información que se muestra en el dispositivo. Estate atento siempre al entorno y no mires fijamente la pantalla ni dejes que te distraiga. Centrarse demasiado en la pantalla puede evitar que te perca de los obstáculos o elementos peligrosos.

Tras vincular la cámara con un dispositivo de navegación Garmin compatible, la vista de la cámara aparece automáticamente al encender el dispositivo, y puedes mostrarla manualmente en cualquier momento.

- Si el dispositivo de navegación está conectado a una fuente de alimentación que dependa del arranque (recomendado), enciende el vehículo.
- Si el dispositivo de navegación está conectado a una fuente de alimentación constante, enciéndelo.
- Para mostrar la cámara manualmente, selecciona .
- Para mostrar u ocultar la cámara mediante comandos de voz, di **Mostrar vídeo** u **Ocultar vídeo**.

NOTA: los comandos de voz no están disponibles en todos los dispositivos de navegación. Los comandos de voz pueden variar en función del modelo del dispositivo de navegación. Esta función no está disponible en todos los idiomas y, en algunos, puede requerir una configuración adicional del dispositivo de navegación. Para obtener más información, consulta la aplicación OK, Garmin en el dispositivo de navegación o el manual del usuario del dispositivo de navegación.

La vista de cámara aparece. Cuando la cámara detecta que el vehículo se mueve hacia delante, detiene automáticamente el envío de vídeo y el dispositivo de navegación vuelve a su funcionamiento normal. El vídeo de la cámara deja de mostrarse tras 2 minutos y 30 segundos, independientemente de si el vehículo se ha movido hacia delante o no.

Cambiar de cámara

Si hay varias cámaras traseras transmitiendo al dispositivo, puedes cambiar entre las vistas de las cámaras.

En la vista de cámara, selecciona una opción:



- Selecciona .
- Toca la pantalla y selecciona una cámara en la parte inferior de la pantalla.



Aparecerá la señal de vídeo de la cámara.

Cambiar la orientación de la cámara

En función de donde esté colocada la cámara en tu vehículo, el vídeo del dispositivo puede aparecer invertido o reflejado de forma predeterminada. Puedes dar la vuelta al vídeo vertical u horizontalmente para corregirlo.

1 En la vista de cámara, selecciona una opción:

- Selecciona  > **Ajustar vídeo**.
- Toca la pantalla y selecciona .

2 Selecciona  para invertir la imagen o  para voltear la imagen.

3 Selecciona .

Gestión de datos

Este dispone, además, de una ranura de tarjeta de memoria para almacenar datos adicionales.

NOTA: el dispositivo es compatible con Windows 7 y versiones posteriores, y Mac OS 10.7 y versiones posteriores. Es posible que los ordenadores de

Acerca de las tarjetas de memoria

Puedes adquirir tarjetas de memoria en un establecimiento de productos electrónicos o comprar software de mapas previamente cargados de Garmin (www.garmin.com). Se pueden utilizar las tarjetas de memoria para almacenar archivos como mapas y POI personalizados.

Instalar una tarjeta de memoria para mapas y datos

Puedes instalar una tarjeta de memoria para aumentar el espacio de almacenamiento de mapas y otros datos en el dispositivo. Las tarjetas de memoria pueden adquirirse en un establecimiento de productos electrónicos. El dispositivo es compatible con tarjetas de memoria microSD de 4 a 256 GB. Las tarjetas de memoria deben utilizar el formato de sistema de archivos FAT32. Las tarjetas de memoria de más de 32 GB deben formatearse utilizando el dispositivo.

- 1 Localiza la ranura para tarjetas de memoria de datos y mapas del dispositivo (*Descripción general del dispositivo, página 1*).
- 2 Inserta una tarjeta de memoria en la ranura.
- 3 Presiónala hasta que se oiga un clic.

Conectar el dispositivo a un ordenador

Puedes conectar el dispositivo al ordenador mediante un cable USB-C.

- 1 Conecta el cable USB-C al puerto del dispositivo.
- 2 Enchufa el otro extremo del cable en un puerto del ordenador.
- 3 En el dispositivo Garmin DriveTrack, selecciona **Toca para conectar al ordenador**.

En la pantalla del dispositivo aparecerá una imagen de un dispositivo conectado a un ordenador.

En función del sistema operativo del ordenador, el dispositivo aparecerá como dispositivo portátil, unidad extraíble o volumen extraíble.

NOTA: los ordenadores Mac no detectan el dispositivo por defecto. Debes utilizar el software Garmin Express para interactuar con los archivos del dispositivo.

Transferencia de datos desde el ordenador

- 1 Conecta el dispositivo a tu ordenador (*Conectar el dispositivo a un ordenador, página 53*).
En función del sistema operativo del ordenador, el dispositivo aparecerá como dispositivo portátil, unidad extraíble o volumen extraíble.
- 2 En el ordenador, abre el explorador de archivos.
- 3 Selecciona un archivo.
- 4 Selecciona **Editar > Copiar**.
- 5 Busca una carpeta del dispositivo.
NOTA: si se trata de una unidad o volumen extraíble, no debes colocar archivos en la carpeta Garmin.
- 6 Selecciona **Editar > Pegar**.

Comprar mapas adicionales

- 1 Visita la página del dispositivo en garmin.com.
- 2 Haz clic en la ficha **Mapas**.
- 3 Si es necesario, selecciona un continente y un tipo de mapa.
- 4 Selecciona un mapa.
- 5 Sigue las instrucciones que se muestran en la pantalla.

Compra de accesorios

- Los accesorios opcionales están disponibles en garmin.com o en tu distribuidor de Garmin.

