

GARMIN®

inReach® Mini 3/3 Plus

Dispozitiv de comunicare prin satelit



Manual
de
utilizare

Cuprins

Introducere.....	4	Anularea unei cereri de salvare SOS.....	13
Inițiere.....	4	Sincronizarea datelor inReach®.....	14
Prezentare generală a dispozitivului.....	4	Vizualizarea detaliilor planului și ale utilizării.....	14
Butoane.....	5	Aplicații.....	15
Comenzi.....	5	Garmin Share.....	15
Meniul de acțiuni.....	6	Partajarea datelor cu Garmin Share.....	15
Asocierea telefonului și activarea dispozitivului.....	6	Primirea datelor cu Garmin Share...	16
Aplicația Garmin Messenger™.....	7	Date salvate.....	16
Garmin Explore™.....	7	Utilizarea unei aplicații salvate.....	16
Rețeaua de sateliți Iridium®.....	7	Se vizualizează datele salvate.....	16
Funcții conectate Bluetooth®.....	7	Se șterg datele salvate.....	17
Testarea dispozitivului.....	7	Utilizarea comenzilor vocale.....	17
Funcții inReach®.....	9	Comenzi vocale.....	17
Monitorizarea inReach®.....	9	Înregistrarea unei note vocale.....	18
Start monitorizare.....	9	Meteo.....	18
Navigarea la începutul traseului curent.....	9	Vizualizarea unei prognoze meteo..	18
Oprirea monitorizării.....	9	Adăugarea unui punct de trecere ca locație meteo.....	18
Partajarea paginii dvs. de monitorizare.....	9	Setarea locației meteo.....	18
Mesaje.....	10	Solicitarea unei prognoze meteo inReach®.....	19
Trimiterea unui mesaj check-in.....	10	Actualizarea unei prognoze meteo inReach®.....	19
Trimiterea unui mesaj text.....	10	Ștergerea unei locații meteo.....	19
Trimiterea unui mesaj individual.....	10	Navigare.....	20
Răspunsul la un mesaj.....	10	Primirea semnalelor de la sateliții GPS.....	20
Reacționarea la un mesaj.....	11	Panoramare și mărire pe hartă.....	20
Descărcarea mesajelor foto și vocale.....	11	Navigarea cu ajutorul TracBack®.....	20
Verificarea mesajelor.....	11	Navigarea către coordonatele cunoscute.....	20
Vizualizarea detaliilor mesajelor.....	11	Vizualizarea coordonatelor curente....	20
Navigarea la o locație de mesaje....	11	Navigarea cu Sight 'N Go.....	21
Ștergerea mesajelor.....	12	Oprirea navigării.....	21
Contacte.....	12	Busolă.....	21
Adăugarea unui contact.....	12	Navigarea cu ajutorul busolei.....	21
Editarea unui contact.....	12	Calibrarea busolei.....	21
Ștergerea unui contact.....	12	Setarea direcției pe busolă.....	21
SOS.....	12	Setări busolă.....	21
Inițierea unei acțiuni de salvare SOS.....	12	Hartă.....	21
Trimiterea unui mesaj SOS personalizat.....	13	Schimbarea orientării hărții.....	21
		Puncte de trecere.....	22

Se salvează locația dvs. curentă ca punct de trecere.....	22
Salvarea unei locații dintr-un mesaj ca punct de trecere.....	22
Salvarea unei locații pe hartă ca punct de trecere.....	22
Navigarea către un punct de trecere.....	22
Editarea unui punct de trecere.....	22
Ștergerea unui punct de trecere.....	23
Trasee.....	23
Navigarea unui traseu salvat.....	23
Inversarea unui traseu.....	23
Activități.....	23
Începerea unei activități.....	23
Personalizarea activității curente....	24
Vizualizarea activității curente.....	24
Navigarea unei activități salvate.....	24
Oprirea activității curente.....	24

Personalizarea dispozitivului..... 25

Setări de sunet.....	25
Setări telefon.....	25
Setări inReach la distanță.....	25
Setări de monitorizare.....	25
Setări hartă.....	25
Setări de sistem.....	26
Setări pentru oră.....	26
Setări unități.....	26
Setări satelit.....	27
Setarea codului de acces al dispozitivului dvs.....	27

Informații dispozitiv..... 28

Actualizări ale produsului.....	28
Configurarea Garmin Express™.....	28
Cum obțineți mai multe informații...	28
Specificații.....	28
Informații privind bateria.....	28
Vizualizarea informațiilor de reglementare și conformitate aferente etichetei electronice.....	29
Prinderea adaptorului suportului cu coloană de montare.....	29
Prinderea șnurului cu carabină.....	29
Atașarea unui șnur.....	30
Blocarea și deblocarea dispozitivului..	30

Blocarea și deblocarea ecranului tactil.....	30
Efectuarea unei capturi de ecran.....	31
Întreținerea dispozitivului.....	31
Curățarea dispozitivului.....	31
Curățarea portului USB.....	31
Curățarea ecranului tactil.....	31
Depanare.....	31
Maximizarea duratei de viață a bateriei.....	31
Dispozitiv în limba greșită.....	31
Restabilirea tuturor setărilor implicite.....	31
Încărcarea dispozitivului inReach®.....	32
Economisirea energiei la încărcarea dispozitivului.....	32

Introducere

⚠ AVERTISMENT

Consultați ghidul *Informații importante privind siguranța și produsul* din cutia produsului pentru a afla datele de siguranță și alte informații importante despre produs.

Inițiere

Când utilizați dispozitivul de comunicare prin satelit inReach® pentru prima dată, trebuie să finalizați aceste acțiuni pentru a-l configura și pentru a vă familiariza cu funcțiile de bază.

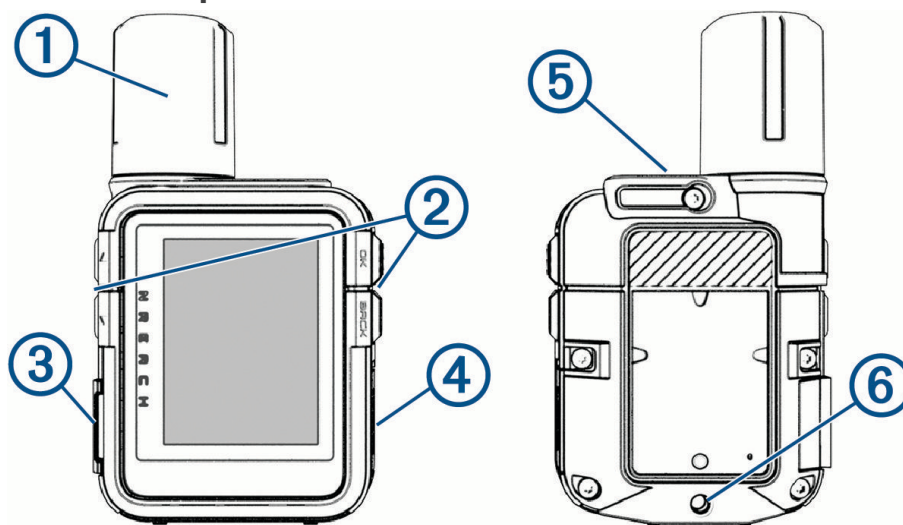

- 1 Apăsați  pentru a porni dispozitivul.
- 2 Urmăriți instrucțiunile de pe ecran pentru a selecta limba și a începe activarea dispozitivului.
- 3 Descărcați aplicația Garmin Messenger™ pe telefon și urmați instrucțiunile de pe ecran pentru a vă asocia și activa dispozitivul (*Asocierea telefonului și activarea dispozitivului, pagina 6*).
Puteți utiliza aplicația Garmin Messenger pentru a compune și a trimite mesaje utilizând telefonul.
- 4 Descărcați Garmin Explore™ aplicația pe telefon și conectați-vă cu informațiile despre cont pe care le-ați utilizat pentru a activa un plan de servicii.
Puteți utiliza aplicația Garmin Explore pentru planificarea aventurilor, navigarea și crearea copiilor de siguranță a datelor de pe dispozitiv.
- 5 Dacă este necesar, creați un cod de acces pentru a securiza dispozitivul (*Setarea codului de acces al dispozitivului dvs., pagina 27*).
- 6 Verificați dacă există actualizări (*Actualizări ale produsului, pagina 28*).
Pentru cea mai bună experiență de navigare, este recomandat să păstrați actualizat software-ul de pe dispozitivul dvs. Actualizările software oferă modificări și îmbunătățiri legate de confidențialitate, securitate și funcționalitate.
- 7 Sincronizați dispozitivul de comunicare prin satelit cu aplicația Garmin Messenger (*Sincronizarea datelor inReach®, pagina 14*).
- 8 Testați dispozitivul de comunicare prin satelit înainte de a începe călătoria. (*Testarea dispozitivului, pagina 7*).

Prezentare generală a dispozitivului















①	Antenă Iridium® internă
②	Butoane
③	Buton SOS (sub capacul de protecție)
④	Port USB (sub capacul de protecție împotriva intemperiei)
⑤	Buton de pornire 
⑥	Insertie șurub pentru adaptorul coloanei de montare

Butoane

	Apăsați pentru a derula prin meniuri, pagini și setări. Din pagina principală, apăsați pentru a vizualiza aplicațiile.
	Apăsați pentru a derula prin meniuri, pagini și setări. Din pagina principală, apăsați pentru a vizualiza aplicațiile.
BACK	Apăsați pentru a anula sau a reveni la pagina precedentă. Mențineți apăsat pentru a deschide meniul de acțiuni.
OK	Apăsați pentru a alege o opțiune sau pentru a confirma un mesaj. Apăsați pentru a deschide meniul de opțiuni pentru pagina deschisă momentan (dacă este disponibilă). Mențineți apăsat pentru a deschide comenzile vocale pe dispozitivul de comunicare prin satelit inReach® Mini 3 Plus.
	Apăsați pentru a porni dispozitivul. Apăsați pentru a bloca ecranul tactil. Mențineți apăsat pentru a deschide comenzile.







Pictograme stare



	Se transmit datele
	Monitorizare activată
	Navigare
	Mesaje necitite
	Sunete dezactivate
	Butoane blocate
	Se încarcă bateria
	Încărcare finalizată
	S-a depășit temperatura maximă sau temperatura minimă de încărcare
	Se apropie de temperatura minimă de operare
	Se apropie de temperatura maximă de operare
	S-a depășit temperatura maximă sau temperatura minimă de funcționare

Comenzi

Controalele oferă acces rapid la funcțiile utilizate frecvent.

Mențineți apăsat  pentru a deschide comenzile.

Pictogramă	Nume	Descriere
	Bluetooth	Selectați pentru a activa funcția Bluetooth® și conexiunea la telefonul asociat.
	Luminozitate	Utilizați bara glisantă pentru a regla luminozitatea ecranului. Atingeți lung pentru a accesa setările iluminării de fundal.
	Blocare dispozitiv	Selectați pentru a bloca butoanele și ecranul tactil pentru a preveni apăsările și glisările accidentale. Puteți apăsa pe butonul de pornire pentru a debloca butoanele și ecranul tactil.
	Oprire	Selectați pentru a opri dispozitivul.
	Sirenă	Selectați pentru a deschide aplicația pentru sirenă și pentru a declanșa o alarmă. Această comandă este disponibilă numai pentru dispozitivul de comunicare prin satelit inReach® Mini 3 Plus.
	Ecran tactil	Selectați pentru a activa comenzile ecranului tactil.

Pictogramă	Nume	Descriere
	Volum	Selectați pentru a dezactiva toate sunetele dispozitivului. Apăsați lung pentru a deschide setările de sunet pe dispozitivul de comunicare prin satelit inReach Mini 3 Plus.
	Marcare punct referință	Selectați pentru a marca un punct de trecere în locația dvs. curentă cu ajutorul dispozitivului de comunicare prin satelit inReach Mini 3.

Meniul de acțiuni

Din ecran de pornire, mențineți apăsat pe BACK pentru a deschide meniul cu acțiuni.

Nume	Mai multe informații
Activați dispozitivul	Asociază telefonul cu aplicația Garmin Messenger™ și activează un plan de servicii (Asocierea telefonului și activarea dispozitivului, pagina 6).
Start monitorizare	Înregistrează punctele de monitorizare și le transmite prin rețeaua de sateliți Iridium® (Start monitorizare, pagina 9).
Trimitere mesaj	Trimite un mesaj text sau o postare (Mesaje, pagina 10).
Mesaje check-in	Trimite un mesaj de check-in (Trimiterea unui mesaj check-in, pagina 10).
Marcare punct referință	Marchează un punct de trecere în locația curentă (Se salvează locația dvs. curentă ca punct de trecere, pagina 22).
Navigare	Începe navigarea către o destinație (Navigare, pagina 20).
Testare dispozitiv	Testează dispozitivul pentru a se asigura că abonamentul dvs. la serviciile prin satelit este activ. (Testarea dispozitivului, pagina 7).
Comandă vocală	Așteaptă o comandă vocală pe dispozitivul dvs. de comunicare prin satelit inReach® Mini 3 Plus (Utilizarea comenzilor vocale, pagina 17).

Asocierea telefonului și activarea dispozitivului

AVERTISMENT

Înainte de a putea utiliza funcțiile inReach® de pe dispozitivul dvs. de comunicare prin satelit, inclusiv mesaje, SOS, monitorizare și Meteo inReach™, trebuie să aveți un abonament activ la satelit. Pentru a finaliza activarea și asocierea cu aplicația Garmin Messenger™, trebuie să dispuneți de un număr de telefon unic, valabil. Numerele VOIP nu sunt acceptate. Testați întotdeauna navigatorul în aer liber înainte de a-l utiliza într-o călătorie.

ATENȚIONARE

Unele jurisdicții reglementează sau interzic utilizarea dispozitivelor de comunicații prin satelit. Este responsabilitatea utilizatorului să cunoască și să respecte toate legile aplicabile din jurisdicțiile în care este utilizat dispozitivul.

Dispozitivul de comunicare prin satelit inReach Mini 3 funcționează cel mai bine atunci când este asociat cu aplicația Garmin Messenger. Aplicația vă permite să compuneți și să trimiteți mesaje utilizând telefonul și să sincronizați date inReach cu dispozitivul.

- În timpul configurării inițiale a dispozitivului de comunicare prin satelit, scanați codul QR cu camera telefonului pentru a descărca și instala aplicația Garmin Messenger.

NOTĂ: dacă ați sărit anterior peste procesul de asociere, puteți apăsa pe ▲ sau ▼ și selecta Activare. Dacă activați dispozitivul prin intermediul interfeței web Garmin Explore™ în locul aplicației Garmin Messenger, notele vocale pot fi trimise, dar nu pot fi primite de la dispozitivul de comunicare prin satelit inReach Mini 3 Plus, iar mesajele de grup nu pot fi trimise sau primite.

- Urmați instrucțiunile de pe ecran pentru a finaliza procesul de asociere și a activa un plan de abonament.

SUGESTIE: Pentru a utiliza funcții conectate suplimentare și a finaliza procesul de configurare, descărcați și instalați aplicația Garmin Explore folosind telefonul.

După ce dispozitivul de comunicare prin satelit și telefonul sunt asociate, acestea se conectează automat atunci când sunt pornite și în raza de acoperire.

Aplicația Garmin Messenger™

⚠️ AVERTISMENT

Funcțiile inReach® ale aplicației Garmin Messenger de pe telefon, inclusiv SOS, monitorizare și Meteo inReach™, nu sunt disponibile fără un dispozitiv inReach conectat și un plan de servicii inReach activ. Întotdeauna testați aplicația în aer liber înainte de a o utiliza într-o călătorie.

⚠️ ATENȚIE

Funcțiile de mesagerie fără conectare la satelit ale aplicației Garmin Messenger de pe telefonul dvs. nu trebuie să fie invocate exclusiv ca metodă principală pentru a obține asistență de urgență.

ATENȚIONARE

Aplicația funcționează atât prin internet (utilizând o conexiune wireless sau datele mobile de pe telefon), cât și prin rețeaua de sateliți. Dacă utilizați datele mobile, telefonul dvs. asociat trebuie să dispună de un plan de date și să fie în raza de acoperire a rețelei în care sunt disponibile date. Dacă vă aflați într-o zonă fără acoperire de rețea, trebuie să aveți un plan de servicii inReach activ pentru ca dispozitivul dvs. să utilizeze rețeaua de sateliți.

Puteți utiliza aplicația pentru a trimite mesaje altor utilizatori ai aplicației Garmin Messenger, inclusiv prietenilor și familiei, fără dispozitive Garmin®. Oricine poate să descarce aplicația și să-și conecteze telefonul, putând astfel comunica cu alți utilizatori ai aplicației prin internet (nu este necesară conectarea). Utilizatorii aplicației pot crea, de asemenea, fire de mesaje de grup cu alte numere de telefon SMS. Noii membri adăugați la mesajul de grup pot descărca aplicația pentru a vedea ce spun ceilalți.

Mesajele trimise utilizând o conexiune wireless sau datele mobile de pe telefon nu implică costuri pentru date sau costuri suplimentare pentru planul de servicii inReach. Se pot percepe taxe pentru mesajele primite dacă se încearcă trimiterea mesajelor atât prin rețeaua de sateliți, cât și prin internet. Se aplică tarifele standard pentru mesaje text pentru planul dvs. de date mobile.

Puteți descărca aplicația Garmin Messenger din magazinul de aplicații de pe telefon (garmin.com/messengerapp).

Garmin Explore™

Site-ul web și aplicația Garmin Explore vă permite să creați trasee, puncte de trecere și colecții, să planificați călătoriile, să sincronizați trasee, să încărcați activități și să utilizați spațiul de stocare în cloud. Acestea oferă planificare avansată atât online cât și offline, permițându-vă să partajați și să sincronizați date cu dispozitivul dvs. compatibil Garmin®. Puteți utiliza aplicația pentru a descărca hărți pentru acces offline și a naviga apoi oriunde, fără a utiliza serviciul mobil.

Puteți descărca aplicația Garmin Explore din magazinul de aplicații pe telefon (garmin.com/exploreapp) sau puteți accesa explore.garmin.com.

Rețeaua de sateliți Iridium®

Dispozitivul dvs. Iridium necesită o vedere liberă asupra cerului pentru a transmite semnale și puncte de monitorizare prin rețeaua de sateliți. Fără o vedere liberă asupra cerului, dispozitivul dvs. încearcă să trimită informații până când recepționează semnale de la sateliți.

SUGESTIE: pentru cea mai bună conexiune la sateliți, amplasați dispozitivul cu antena orientată către cer.

Funcții conectate Bluetooth®

Dispozitivul dvs. dispune de mai multe funcții conectate Bluetooth pentru telefonul dvs. compatibil utilizând aplicația Garmin Explore™ și aplicațiile Garmin Messenger™.

Funcții descărcabile: vizualizați hărțile descărcate, cum ar fi imagini din satelit și hărți cu dreptunghiuri USGS, pe telefonul dvs. în aplicația Garmin Explore. Ar trebui să descărcați hărțile pe telefonul dvs. în Garmin Explore înainte de a pleca în călătorie.

Sincronizare: aplicația Garmin Messenger poate sincroniza datele cu dispozitivul dvs., cum ar fi modificările planului, persoanele de contact și mesajele.

Mesaje: aplicația Garmin Messenger vă permite să citiți și să scrieți mesaje și să accesați lista de contacte de pe telefon. Mesajele apar pe ambele dispozitive.

NOTĂ: puteți avea un singur telefon asociat cu dispozitivul inReach® la un moment dat.

Testarea dispozitivului

Trebuie să testați dispozitivul în aer liber înainte de a-l utiliza într-o călătorie pentru a vă asigura că abonamentul la satelit este activ.

1 Din pagina principală, apăsați pe ▲ sau ▼ pentru a derula lista de aplicații.

2 Selectați **Plan de servicii**.

3 Apăsați **OK** pentru a deschide meniul de opțiuni.

4 Selectați **Testare dispozitiv > Începere test**.

Așteptați ca dispozitivul să trimită un mesaj test. Când primiți un mesaj de confirmare, dispozitivul dvs. este gata de utilizare.

Funcții inReach®

⚠️ AVERTISMENT

Înainte de a putea utiliza funcțiile inReach de pe dispozitivul dvs. inReach Mini 3, inclusiv mesaje, SOS, monitorizare și Meteo inReach™, trebuie să aveți un abonament activ la satelit. Testați întotdeauna dispozitivul înainte de a-l utiliza în interior.

Asigurați-vă că aveți deschidere liberă către cer atunci când utilizați funcțiile de mesagerie, monitorizare și SOS, întrucât aceste funcții necesită acces la satelit pentru a funcționa corespunzător.

ATENȚIONARE

Unele jurisdicții reglementează sau interzic utilizarea dispozitivelor de comunicații prin satelit. Întră în responsabilitatea utilizatorului să cunoască și să respecte toate legile aplicabile din jurisdicțiile în care este utilizat dispozitivul.

Monitorizarea inReach®

Puteți utiliza funcția de monitorizare de pe comunicatorul dvs. prin satelit inReach Mini 3 pentru a înregistra punctele de pe traseu și pentru a le transmite prin rețeaua de sateliți Iridium® la intervalul de trimitere specificat.

Start monitorizare

- 1 Din ecran de pornire, mențineți apăsat pe **BACK** pentru a deschide meniul cu acțiuni.
- 2 Selectați **Start monitorizare**.
Pornirea monitorizării pornește și înregistrarea traseului ca activitate.

Navigarea la începutul traseului curent

- 1 Din pagina principală, apăsați pe ▲ sau ▼ pentru a derula lista de aplicații.
- 2 Selectați **Salvate > Activitate curentă**.
- 3 Derulare în jos.
- 4 Apăsați **OK** pentru a deschide meniul de opțiuni.
- 5 Selectați **Înapoi la punctul de pornire**.

Oprirea monitorizării

- 1 Din pagina principală, apăsați pe ▲ sau ▼ pentru a derula lista de aplicații.
- 2 Selectați timerul activității curente.
- 3 Derulați în jos până la ultima pagină din bucla de activități.
- 4 Apăsați **OK** pentru a deschide meniul de opțiuni.
- 5 Selectați **Oprire monitorizare**.

Partajarea paginii dvs. de monitorizare

Puteți trimite altor persoane un link către o pagină web de monitorizare. Sistemul adaugă text în mod automat la finalul mesajului dvs., incluzând informația privind linkul.

- 1 Din pagina principală, apăsați pe ▲ sau ▼ pentru a derula lista de aplicații.
- 2 Selectați timerul monitorizării curente.
- 3 Mențineți apăsat pe **BACK**.
- 4 Selectați **Trimitere mesaj**.
- 5 Selectați destinatarul din lista dvs. de contacte sau selectați **Introduceți contactul** pentru a introduce datele de contact ale fiecărui destinatar.
- 6 Selectați **Următor**.
- 7 Selectați **≡ > Link de urmărire**.
- 8 Apăsați pe **BACK**.
- 9 Selectați textul mesajului pentru a scrie un mesaj personalizat (opțional).
- 10 Când ați finalizat mesajul, selectați ✓.
- 11 Selectați **Trimitere** pentru a trimite mesajul.

Mesaje

Navigatorul dvs. inReach® Mini 3 trimite și primește mesaje utilizând rețeaua de sateliți Iridium®. Puteți trimite mesaje către un număr de telefon pentru SMS-uri, o adresă de e-mail, un alt dispozitiv dotat cu tehnologia inReach. Fiecare mesaj pe care îl trimiteți include detaliile privind locația dvs., acolo unde este permis.

Trimiterea unui mesaj check-in

Mesajele prestabilite sunt mesaje cu text și destinatari predefiniți.

SUGESTIE: Puteți personaliza destinatarii mesajului de check-in în aplicația Garmin Messenger™. Din fila Dispozitiv a aplicației, selectați **Mesaje check-in > Editare contacte mesaje check-in**.

- 1 Din pagina principală, apăsați pe ▲ sau ▼ pentru a derula lista de aplicații.
- 2 Selectați **Mesaje check-in**.
- 3 Apăsați ▲ sau ▼ pentru a derula mesajele prestabilite.
- 4 Apăsați pe **OK** pentru a trimite un mesaj.

Trimiterea unui mesaj text

- 1 Din pagina principală, apăsați pe ▲ sau ▼ pentru a derula lista de aplicații.
- 2 Selectați **Messenger > Mesaj nou**.
- 3 Alegeți destinatarii din lista dvs. de contacte sau selectați **Introduceți contactul** pentru a introduce datele de contact ale fiecărui destinatar.
- 4 Selectați **Următor > Mesaj nou**.
- 5 Selectați o opțiune:
 - Pentru a trimite un mesaj prestabilit, selectați **Mesaje text rapide** și selectați un mesaj.
NOTĂ: puteți să adăugați și să editați mesajele text rapide în aplicația Garmin Messenger™.
 - Pentru a scrie un mesaj personalizat, tastați mesajul și selectați ✓.
- 6 Selectați ☰ pentru a deschide meniul de opțiuni.
- 7 Selectați o opțiune:
 - Pentru a include locația dvs. curentă în mesaj, selectați **Locație mesaj**.
 - Pentru a include un link către o pagină web de monitorizare cu mesajul dvs., selectați **Link de urmărire**.
- 8 Selectați **Adăugare voce** pentru a trimite o notă vocală împreună cu mesajul (opțional).
NOTĂ: notele vocale sunt disponibile numai pe dispozitivul de comunicare prin satelit inReach® Mini 3 Plus și pot fi trimise numai către conturile Garmin Messenger.
- 9 Când ați finalizat mesajul, selectați **Trimite**.

Trimiterea unui mesaj individual

Puteți trimite un mesaj individual către mai mulți destinatari simultan, unde fiecare destinatar primește mesajul în mod individual, fără să vadă răspunsurile de la alte persoane. Mesajele trimise către mai mult de cinci contacte sau către adrese de e-mail și adrese inReach® sunt trimise ca mesaje poștale.

- 1 Din pagina principală, apăsați pe ▲ sau ▼ pentru a derula lista de aplicații.
- 2 Selectați **Messenger > Mesaj nou**.
- 3 Selectați un destinatar din lista dvs. de contacte sau selectați **Introduceți contactul** pentru a introduce datele de contact ale fiecărui destinatar cu tastatura.
- 4 Selectați **Următor** și selectați o opțiune:
 - Pentru a trimite un mesaj prestabilit, selectați **Mesaje text rapide** și selectați un mesaj.
NOTĂ: puteți să adăugați și să editați mesajele text rapide în aplicația Garmin Messenger™.
 - Pentru a scrie un mesaj personalizat, tastați mesajul și selectați ✓.
- 5 Selectați **Adăugare voce** pentru a trimite o notă vocală împreună cu mesajul (opțional).
Notele vocale sunt disponibile numai pe dispozitivul de comunicare prin satelit inReach Mini 3 Plus și pot fi trimise numai către conturile Garmin Messenger.
- 6 Când ați finalizat mesajul, selectați **Trimite**.

Răspunsul la un mesaj

- 1 Din pagina principală, apăsați pe ▲ sau ▼ pentru a derula lista de aplicații.
- 2 Selectați **Messenger**, apoi selectați o conversație.

- 3 Selectați **Răspuns**.
- 4 Selectați o opțiune:
 - Pentru a începe cu un mesaj scris în prealabil, apăsați ▲ sau ▼ pentru a derula mesajele text rapide.
 - Pentru a scrie un mesaj personalizat, selectați **Introduceți mesajul**.
- 5 Când ați finalizat mesajul, selectați ✓.
- 6 Apăsați pe **OK** pentru a trimite mesajul.

Reacționarea la un mesaj

Puteți reacționa la un mesaj cu un emoji.

- 1 Din pagina principală, apăsați pe ▲ sau ▼ pentru a derula lista de aplicații.
- 2 Selectați **Messenger**, apoi selectați o conversație.
- 3 Selectați un mesaj.
- 4 Apăsați **OK** pentru a deschide meniul de opțiuni.
- 5 Selectați **Reacție**.
- 6 Selectați un emoji.

Dispozitivul trimite o reacție de tip emoji la mesaj.

Descărcarea mesajelor foto și vocale

Puteți descărca mesaje foto și vocale dacă nu aveți activată setarea de descărcare automată (*Setări de sistem, pagina 26*).

- 1 Din aplicația **Messenger**, selectați un fir de mesaje.
- 2 Selectați previzualizarea mesajului foto sau vocal.
- 3 Selectați **Descărcare**.

Verificarea mesajelor

Pe dispozitivul de comunicare prin satelit inReach® Mini 3, când trimiteți un mesaj, dispozitivul dvs. așteaptă răspunsurile timp de 10 minute. Pe dispozitivul de comunicare prin satelit inReach Mini 3 Plus, dispozitivul dvs. ascultă continuu după mesaje noi în modul de mesagerie Performanță. În modul de mesaje cu Nivel redus alimentare, când trimiteți un mesaj, dispozitivul ascultă așteptând răspunsurile timp de 10 minute. Ambele dispozitivele de comunicare prin satelit inReach Mini 3 și inReach Mini 3 Plus verifică dacă există mesaje noi o dată pe oră și, atunci când utilizați funcția de monitorizare inReach, verifică mesajele la intervalul de monitorizare setat.

Puteți efectua o verificare forțată a mesajelor, verificând manual dacă există mesaje, trimițând un mesaj sau trimițând un punct de urmărire. În timpul unei verificări, dispozitivul dvs. se conectează la sateliți și recepționează mesaje care așteaptă să fie trimise către dispozitivul dvs.

- 1 Din pagina principală, apăsați pe ▲ sau ▼ pentru a derula lista de aplicații.
- 2 Selectați **Messenger**.
- 3 Selectați ☰ > **Verificare mesaje**.

Vizualizarea detaliilor mesajelor

- 1 Din pagina principală, apăsați pe ▲ sau ▼ pentru a derula lista de aplicații.
- 2 Selectați **Messenger**, apoi selectați o conversație.
- 3 Selectați un mesaj.
- 4 Apăsați **OK** pentru a deschide meniul de opțiuni.
- 5 Selectați **Vizualizare detalii**.

Navigarea la o locație de mesaje.

Atunci când primiți un mesaj de la alt dispozitiv cu tehnologie inReach®, mesajul poate include informații despre locație. Pentru aceste mesaje, puteți naviga spre locația din care a fost trimis mesajul.

- 1 Din pagina principală, apăsați pe ▲ sau ▼ pentru a derula lista de aplicații.
- 2 Selectați **Messenger**, apoi selectați o conversație cu informații despre locație.
- 3 Selectați un mesaj.
- 4 Apăsați **OK** pentru a deschide meniul de opțiuni.
- 5 Selectați **Navigare**.

Ștergerea mesajelor

- 1 Din pagina principală, apăsați pe ▲ sau ▼ pentru a derula lista de aplicații.
- 2 Selectați **Messenger**, apoi selectați o conversație.
- 3 Selectați un mesaj.
- 4 Selectați **Ștergere**.

Contacte

Puteți adăuga, șterge și edita contacte pentru mesajele inReach® de pe comunicatorul prin satelit inReach Mini 3.

Adăugarea unui contact

- 1 Din pagina principală, apăsați pe ▲ sau ▼ pentru a derula lista de aplicații.
- 2 Selectați **Contacte** > **Contact nou**.
- 3 Selectați un element de editat.
- 4 Introduceți informațiile noi.

Editarea unui contact

- 1 Din pagina principală, apăsați pe ▲ sau ▼ pentru a derula lista de aplicații.
- 2 Selectați **Contacte**.
- 3 Selectați un contact.
- 4 Apăsați **OK** pentru a deschide meniul de opțiuni.
- 5 Selectați **Editare**.
- 6 Selectați un element de editat.
- 7 Introduceți informațiile noi.

Ștergerea unui contact

- 1 Din pagina principală, apăsați pe ▲ sau ▼ pentru a derula lista de aplicații.
- 2 Selectați **Contacte**.
- 3 Selectați un contact.
- 4 Apăsați **OK** pentru a deschide meniul de opțiuni.
- 5 Selectați **Ștergere**.

SOS

⚠ AVERTISMENT

Înainte de a putea utiliza funcția SOS, trebuie să aveți un abonament activ pentru conexiune la satelit. Întotdeauna testați dispozitivul în aer liber înainte de a-l utiliza într-o călătorie.

Asigurați-vă că aveți vedere liberă spre cer atunci când utilizați funcția SOS, deoarece această funcție necesită acces la sateliți pentru a funcționa în mod corespunzător.

ATENȚIONARE

Unele jurisdicții reglementează sau interzic utilizarea dispozitivelor de comunicații prin satelit. Este responsabilitatea utilizatorului să cunoască și să respecte toate legile aplicabile din jurisdicțiile în care este utilizat dispozitivul.

În timpul unei urgențe, puteți utiliza dispozitivul inReach® Mini 3 pentru a contacta centrul Garmin ResponseSM și pentru a solicita ajutor. Inițierea unei activități de salvare SOS trimite un mesaj către echipa Garmin Response, iar aceasta va anunța echipele de intervenție de urgență competente cu privire la situația dumneavoastră. Puteți comunica cu echipa Garmin Response în timpul situației de urgență, până așteptați sosirea ajutoarelor. Funcția SOS trebuie utilizată doar într-o situație de urgență reală.

Inițierea unei acțiuni de salvare SOS

Puteți iniția o acțiune de salvare SOS cu dispozitivul pornit sau oprit dacă bateria dispozitivului mai are energie.

- 1 Ridicați capacul de protecție ① de pe butonul **SOS** ②.

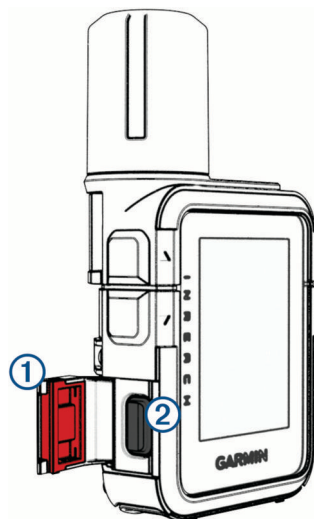

2 Mențineți apăsat butonul **SOS**.

3 Așteptați număratoarea inversă pentru SOS.

Dispozitivul trimite un mesaj implicit serviciului de asistență în caz de urgență, cu detalii despre locația în care vă aflați.

4 Răspundeți la mesajul serviciului de asistență în caz de urgență pentru a confirma locația.

Răspunsul dvs. îi permite echipei serviciului de asistență în caz de urgență să știe că puteți interacționa cu aceasta pe durata acțiunii de salvare. Chiar dacă nu răspundeți, totuși serviciul de răspuns în caz de urgență va iniția o acțiune de salvare.

În primele 10 minute ale acțiunii de salvare, serviciului de asistență în caz de urgență îi este trimis în fiecare minut un mesaj cu locația dvs. actualizată. Pentru a economisi bateria după primele 10 minute, se trimite locația actualizată o dată la 10 minute.

SUGESTIE: de asemenea, puteți iniția o acțiune de salvare SOS și puteți interacționa cu echipa Garmin ResponseSM utilizând aplicația Garmin MessengerTM. Trebuie să aveți un abonament activ la comunicații prin satelit pentru a utiliza funcția SOS din aplicație.

Trimiterea unui mesaj SOS personalizat

După apăsarea butonului SOS pentru inițierea unei alerte de salvare SOS, puteți răspunde cu un mesaj personalizat.

1 Din pagina principală, apăsați pe ▲ sau ▼ pentru a derula lista de aplicații.

2 Selectați **SOS > Răspuns** pentru a compune un mesaj SOS personalizat.

3 Selectați o opțiune:

- Pentru a începe cu un mesaj scris în prealabil, apăsați ▲ sau ▼ pentru a derula mesajele text rapide.
- Pentru a scrie un mesaj personalizat, selectați **Introduceți mesajul**.

4 Când ați finalizat mesajul, selectați ✓.

5 Apăsați pe **OK** pentru a trimite mesajul.

Răspunsul dvs. îi permite echipei serviciului de asistență în caz de urgență să știe că puteți interacționa cu aceasta pe durata acțiunii de salvare.

Anularea unei cereri de salvare SOS

Dacă nu mai aveți nevoie de asistență, puteți anula o cerere de salvare SOS după ce ați trimis-o la serviciul de intervenție în situații de urgență.

1 Ridicați capacul de protecție și țineți apăsat butonul **SOS**.

2 Selectați **Anulare SOS**.

3 Când vi se solicită să confirmați cererea de anulare, selectați **Anulare SOS**.

Dispozitivul dvs. transmite cererea de anulare. Atunci când primiți un mesaj de confirmare de la serviciul de intervenție în situații de urgență, dispozitivul revine la funcționarea normală.

Sincronizarea datelor inReach®

După ce efectuați editări ale datelor dvs., cum ar fi modificări ale planului, ale contactelor sau ale mesajelor de verificare, trebuie să vă sincronizați dispozitivul utilizând aplicația .

1 Deschideți aplicația Garmin Messenger™ asociată.

2 Așteptați până când datele dvs. se sincronizează.

SUGESTIE: puteți verifica starea conexiunii în fila Dispozitiv din aplicație.

Vizualizarea detaliilor planului și ale utilizării

Puteți vizualiza detaliile planului și utilizarea datelor pe comunicatorul prin satelit inReach® Mini 3. Utilizarea datelor include numărul de mesaje, punctele de traseu și mesajele de check-in trimise în timpul ciclului de facturare. Contoarele de utilizări de date se resetează automat la începutul fiecărui ciclu de facturare.

1 Din pagina principală, apăsați pe ▲ sau ▼ pentru a derula lista de aplicații.

2 Selectați **Plan de servicii**.

3 Dacă ați adus modificări la planul de date în aplicația Garmin Messenger™, selectați **Actualizare**.

Aplicații

Din pagina principală, apăsați pe ▲ sau ▼ pentru a derula lista de aplicații. Puteți modifica ordinea aplicațiilor atingând și ținând apăsată o aplicație și glisând-o într-o locație nouă.

Nume	Mai multe informații
Mesaje check-in	Selectați pentru a trimite un mesaj de check-in (Trimiterea unui mesaj check-in, pagina 10).
Busolă	Selectați pentru a vizualiza busola (Busolă, pagina 21).
Contacte	Selectați pentru a gestiona contactele pentru mesajele inReach® (Contacte, pagina 12).
Garmin Share	Selectați pentru a trimite sau primi date cu alte dispozitive Garmin® (Garmin Share, pagina 15).
Activare inReach	Selectați pentru a vă asocia telefonul și a activa un plan de servicii cu aplicația Garmin Messenger™ (Asocierea telefonului și activarea dispozitivului, pagina 6).
Hartă	Selectați pentru a vizualiza harta (Hartă, pagina 21).
Messenger	Selectați pentru a trimite mesaje prin rețeaua de sateliți Iridium® și verificați dacă există mesaje noi (Mesaje, pagina 10).
Salvate	Selectați pentru a vizualiza punctele de trecere, traseele, activitățile și colecțiile (Date salvate, pagina 16).
Plan de servicii	Selectați pentru a vizualiza detalii despre planul dvs. de servicii inReach (Vizualizarea detaliilor planului și ale utilizării, pagina 14).
Setări	Selectați pentru a deschide meniul de setări (Personalizarea dispozitivului, pagina 25).
Sirenă	Selectați pentru a declanșa o alarmă. Această aplicație este disponibilă numai pentru dispozitivul de comunicare prin satelit inReach Mini 3 Plus.
SOS	Dacă o salvare SOS este în curs de desfășurare, selectați pentru a deschide șirul de mesaje SOS (SOS, pagina 12).
Începeți activ.	Selectați pentru a începe o activitate, a înregistra punctele de activitate și a trimite punctele de monitorizare prin rețeaua de sateliți Iridium (Start monitorizare, pagina 9).
Comandă vocală	Selectați pentru a rosti o comandă pe care să o execute dispozitivul (Utilizarea comenzilor vocale, pagina 17). Această aplicație este disponibilă numai pentru dispozitivul de comunicare prin satelit inReach Mini 3 Plus.
Note vocale	Selectați pentru a înregistra o notă vocală (Înregistrarea unei note vocale, pagina 18). Această aplicație este disponibilă numai pentru dispozitivul de comunicare prin satelit inReach Mini 3 Plus.
Vreme	Selectați pentru a vizualiza prognoza și condițiile meteo actuale (Meteo, pagina 18).

Garmin Share

ATENȚIONARE

Este responsabilitatea dvs. să fiți prudent atunci când distribuiți informații altor persoane. Asigurați-vă întotdeauna că știți cui distribuiți informațiile și că nu vă deranjează.

Funcția Garmin Share vă permite să utilizați tehnologia Bluetooth® pentru a partaja prin wireless date cu alte dispozitive Garmin® compatibile. Cu Garmin Share activată și dispozitive Garmin compatibile în raza de acțiune, puteți selecta locațiile și traseele salvate pentru a le transfera pe alt dispozitiv printr-o conexiune directă și securizată între dispozitive, fără a fi nevoie de un telefon sau de conectivitate Wi-Fi®.

Partajarea datelor cu Garmin Share

Pentru a utiliza această funcție, trebuie să aveți tehnologia Bluetooth® activată pe ambele dispozitive compatibile și acestea trebuie să se afle la maximum 3 m (10 ft.) distanță unul de celălalt. Atunci când vi se solicită, trebuie să acceptați, de asemenea, să partajați datele cu alte dispozitive Garmin® utilizând Garmin Share.

Dispozitivul de comunicare prin satelit inReach® poate trimite sau primi date atunci când este conectat la alt dispozitiv Garmin compatibil ([Primirea datelor cu Garmin Share, pagina 16](#)). De asemenea, puteți să vă transferați datele între diferite dispozitive. De exemplu, puteți partaja un traseu preferat de pe dispozitivul de comunicare prin satelit inReach pe ceasul Garmin compatibil.

1 Din pagina principală, apăsați pe ▲ sau ▼ pentru a derula lista de aplicații.

- 2 Selectați **Garmin Share**.
- 3 Selectați **Distribuire**.
- 4 Selectați unul sau mai multe elemente.
- 5 Selectați **Distribuire**.
- 6 Așteptați până când dispozitivul localizează dispozitivele compatibile.
- 7 Selectați un dispozitiv.
- 8 Confirmați că PIN-ul din șase cifre coincide pe ambele dispozitive, apoi selectați **Acceptare**.
- 9 Așteptați ca dispozitivele să transfere datele.
- 10 Selectați **Redistribuire** pentru a distribui aceleași elemente altui utilizator (opțional).
- 11 Selectați **Finalizare**.

Primirea datelor cu Garmin Share

Pentru a utiliza această funcție, trebuie să aveți tehnologia Bluetooth® activată pe ambele dispozitive compatibile și acestea trebuie să se afle la maximum 3 m (10 ft.) distanță unul de celălalt. Atunci când vi se solicită, trebuie să acceptați, de asemenea, să partajați datele cu alte dispozitive Garmin® utilizând Garmin Share.

- 1 Din pagina principală, apăsați pe ▲ sau ▼ pentru a derula lista de aplicații.
- 2 Selectați **Garmin Share**.
- 3 Așteptați până când dispozitivul localizează dispozitivele compatibile din raza de acțiune.
- 4 Selectați **Acceptare**.
- 5 Confirmați că PIN-ul din șase cifre coincide pe ambele dispozitive, apoi selectați **Acceptare**.
- 6 Așteptați ca dispozitivele să transfere datele.
- 7 Selectați **Finalizare**.

Date salvate

Din pagina principală, selectați **Salvate**.





Puncte de trecere: punctele de trecere sunt locații pe care le înregistrați și le memorați pe dispozitiv. Punctele de trecere pot marca locația în care vă aflați, locația spre care vă îndreptați sau locații în care ați fost (*Puncte de trecere, pagina 22*).

Trasee: un traseu este o secvență de puncte de trecere sau de locații care vă conduc la destinația finală (*Trasee, pagina 23*).

Activități: puteți utiliza dispozitivul pentru a înregistra traseul ca o activitate (*Începerea unei activități, pagina 23*).

Colecții: puteți utiliza aplicația Garmin Explore™ pentru a grupa punctele de trecere, traseele sau activitățile asociate în colecții (*Garmin Explore™, pagina 7*).

Utilizarea unei aplicații salvate

- 1 Din pagina principală, apăsați pe ▲ sau ▼ pentru a derula lista de aplicații.
- 2 Selectați **Salvate**.
Se afișează elementele salvate de pe dispozitivul dvs. și colecțiile sincronizate din contul Garmin Explore™.
- 3 Selectați o categorie și un element salvat.
- 4 Selectați o opțiune:
Nu toate opțiunile sunt disponibile pentru toate tipurile de elemente salvate.
 - Pentru a naviga la un articol salvat, selectați **Navigare**.
 - Pentru a vă întoarce pe același traseu, apăsați pe ▼ și selectați  > **Inversare traseu**.
 - Pentru a șterge un element salvat, apăsați pe ▼ și selectați  > **Ștergere**.
 - Pentru editarea unui punct de trecere, apăsați pe ▼ și selectați  > **Editare detalii**.
 - Pentru a naviga înapoi la începutul unei activități, apăsați pe ▼ și selectați  > **Înapoi la punctul de pornire**.

Se vizualizează datele salvate

- 1 Din pagina principală, apăsați pe ▲ sau ▼ pentru a derula lista de aplicații.
- 2 Selectați **Salvate**.
- 3 Selectați un element salvat.

4 Selectați **Vizualizare detalii** sau **Vizualizare pe hartă**.

Se șterg datele salvate

- 1 Din pagina principală, apăsați pe ▲ sau ▼ pentru a derula lista de aplicații.
- 2 Selectați **Salvate**.
- 3 Selectați un element salvat.
- 4 Derulați în sus sau în jos.
- 5 Apăsați **OK** pentru a deschide meniul de opțiuni.
- 6 Selectați **Ștergere**.

Utilizarea comenzilor vocale

Puteți folosi microfonul integrat al dispozitivului dvs. de comunicare prin satelit inReach® Mini 3 Plus pentru a rosti o comandă pe care dispozitivul să o execute.

NOTĂ: comenzile vocale nu sunt disponibile pentru toate limbile și regiunile.

- 1 Mențineți apăsat pe **OK**.
- 2 Rostiți o comandă vocală (*Comenzi vocale, pagina 17*).

Comenzi vocale

Sistemul de comenzi vocale este conceput pentru a detecta vorbirea naturală. Aceasta este o listă de comenzi vocale utilizate frecvent, dar dispozitivul de comunicare prin satelit inReach® Mini 3 Plus nu necesită rostirea exactă a acestor expresii. Puteți încerca să rostiți diferite variante ale acestor comenzi într-un mod care vă este natural.

Comandă pentru ajutor vocal	Funcție
What can I say?	Afișează o listă de comenzi vocale uzuale.

Funcțiile dispozitivului și ale ecranului

Comanda vocală	Funcție
Increase brightness	Crește nivelul de luminozitate a ecranului.

Funcții pentru aplicații și activități

Comanda vocală	Funcție
Show me the weather	Exemplu de comandă pentru deschiderea unei aplicații pe dispozitiv. De exemplu, aceasta deschide aplicația meteo.
Switch to the compass app	Exemplu de comandă pentru deschiderea unei aplicații pe dispozitiv. De exemplu, aceasta deschide busola.
Start activity	Începe înregistrarea unei activități.
Start tracking	Începe monitorizarea inReach.

NOTĂ: aplicațiile și activitățile enumerate sunt exemple, dar puteți controla toate aplicațiile și activitățile implicite prin comenzi vocale (*Aplicații, pagina 15*).

Funcții de navigare

Comanda vocală	Funcție
Begin navigation	Deschide meniul de căutare pentru a căuta o destinație.
Save location	Salvează locația curentă.

Funcții media

Comanda vocală	Funcție
Change volume to 8	Reglează volumul la nivelul specificat. Numerele disponibile sunt între 10 și 100.
Decrease volume	Reduce volumul audio.
Mute	Oprește orice sunet.

Sfaturi referitoare la comanda vocală

- Vorbiți cu o voce normală îndreptată spre microfon.
- Utilizați fraze pe care dispozitivul le poate recunoaște (*Comenzi vocale, pagina 17*).

- Reduceți zgomotele de fundal, cum sunt vocile sau vântul, pentru a îmbunătăți precizia funcției de recunoaștere vocală.
- Țineți dispozitivul aproape de gură cu spatele la vânturi puternice pentru cea mai bună performanță.

Înregistrarea unei note vocale

Puteți înregistra și asculta note vocale utilizând difuzorul și microfonul încorporate în dispozitivul inReach® Mini 3 Plus.

- 1 Din pagina principală, apăsați pe ▲ sau ▼ pentru a derula lista de aplicații.
- 2 Selectați **Note vocale > Notă vocală nouă**.
- 3 Apăsați pe **OK** sau selectați ● pentru a începe înregistrarea.
- 4 Rostiți nota vocală.
- 5 Apăsați pe **OK** sau selectați ■ pentru a opri înregistrarea.
- 6 Selectați o opțiune:
 - Selectați ► pentru a reda nota vocală.
 - Selectați ≡ și apoi **Redenumire** pentru a redenumi nota vocală.
 - Selectați ≡ și apoi **Volum** pentru a ajusta volumul de redare
 - Selectați ≡ și apoi **Ștergere** pentru a șterge nota vocală.

Meteo

⚠ AVERTISMENT

Înainte de a putea utiliza funcțiile inReach® de pe dispozitivul dvs. de comunicare prin satelit, inclusiv mesaje, SOS, monitorizare și Meteo inReach™, trebuie să aveți un abonament activ la satelit. Pentru a finaliza activarea și asocierea cu aplicația Garmin Messenger™, trebuie să dispuneți de un număr de telefon unic, valabil. Numerele VOIP nu sunt acceptate. Testați întotdeauna navigatorul în aer liber înainte de a-l utiliza într-o călătorie.

Vizualizarea unei prognoze meteo

Când dispozitivul de comunicare prin satelit inReach® este conectat la telefon și are o conexiune la internet activă, poate primi informații meteo detaliate de pe internet.

- 1 Din pagina principală, apăsați pe ▲ sau ▼ pentru a derula lista de aplicații.
- 2 Selectați **Vreme**.
Dispozitivul de comunicare prin satelit descarcă automat o prognoză meteo pentru locația dvs. curentă.
- 3 Selectați un interval orar sau o zi pentru a vizualiza informații meteo detaliate.

Adăugarea unui punct de trecere ca locație meteo

Puteți adăuga un punct de trecere salvat ca locație meteo ([Puncte de trecere, pagina 22](#)).

- 1 Din pagina principală, apăsați pe ▲ sau ▼ pentru a derula lista de aplicații.
- 2 Selectați **Vreme**.
- 3 Apăsați **OK** pentru a deschide meniul de opțiuni.
- 4 Selectați **Schimbare locație > Editare > Locație nouă**.
- 5 Selectați un punct de trecere.

Setarea locației meteo

- 1 Din pagina principală, apăsați pe ▲ sau ▼ pentru a derula lista de aplicații.
- 2 Selectați **Vreme**.
- 3 Apăsați **OK** pentru a deschide meniul de opțiuni.
- 4 Selectați **Schimbare locație**.
- 5 Selectați o opțiune:
 - Pentru a seta locația curentă, selectați **Locația mea**.
 - Pentru a seta o locație folosită anterior, selectați acea locație din listă.
 - Pentru a adăuga o locație, selectați **Editare > Locație nouă**.

Solicitarea unei prognoze meteo inReach®

Când dispozitivul de comunicare prin satelit inReach Mini 3 este conectat la telefon și are o conexiune la internet activă, poate primi informații meteo detaliate de pe internet. Dacă vă aflați într-o locație fără acces activ la internet, dispozitivul de comunicare prin satelit inReach Mini 3 poate trimite un mesaj pentru a solicita o prognoză meteo utilizând planul dvs. de servicii inReach. Puteți primi prognoze meteo pentru locația curentă, un punct de trecere, coordonate GPS sau o locație pe care o alegeți pe hartă. Prognozele meteo implică taxe pentru date sau taxe suplimentare pentru planul dvs. de servicii inReach. Pentru rezultate optime, trebuie să vă asigurați că comunicatorul prin satelit se află într-un loc din care se vede cerul atunci când solicitați o prognoză meteo prin satelit.

- 1 Din pagina principală, apăsați pe ▲ sau ▼ pentru a derula lista de aplicații.
- 2 Selectați **Vreme**.
- 3 Apăsați **OK** pentru a deschide meniul de opțiuni.
- 4 Selectați **Actualizare**.

Dispozitivul trimite o solicitare pentru prognoză. Poate să dureze câteva minute până primiți datele privind prognoza meteo.

NOTĂ: se va include o prognoză maritimă pentru localitățile situate lângă ocean sau alt corp mare de apă, dacă este disponibilă. Dacă nu puteți obține o prognoză maritimă, selectați o locație mai îndepărtată de țărm.

După ce dispozitivul termină de descărcat datele, puteți să vizualizați prognoza oricând până când expiră informațiile acesteia. De asemenea, puteți actualiza prognoza în orice moment.

NOTĂ: actualizarea unei prognoze implică costuri suplimentare pentru date sau consum.

Actualizarea unei prognoze meteo inReach®

Puteți să actualizați o prognoză meteo inReach care a expirat sau care conține informații expirate. Actualizarea unei prognoze implică aceleași taxe pentru date sau taxe suplimentare ca și solicitarea unei prognoze.

NOTĂ: când dispozitivul dvs. de comunicare prin satelit inReach Mini 3 este conectat la internet prin intermediul aplicației Garmin Explore™, prognozele meteo sunt actualizate automat și nu implică costuri suplimentare. Opțiunea de actualizare manuală nu este disponibilă.

- 1 Din pagina principală, apăsați pe ▲ sau ▼ pentru a derula lista de aplicații.
- 2 Selectați **Vreme**.
- 3 Apăsați **OK** pentru a deschide meniul de opțiuni.
- 4 Selectați **Actualizare**.

Dispozitivul solicită o prognoză actualizată. Dacă actualizați prognoza Locația mea, dispozitivul solicită o prognoză actualizată pentru locația dvs. curentă. Poate să dureze câteva minute până primiți datele actualizate privind prognoza meteo.

Ștergerea unei locații meteo

Trebuie să setați locația meteo înainte de a o putea șterge ([Setarea locației meteo, pagina 18](#)).

Puteți să ștergeți o prognoză expirată sau o prognoză pentru locație de care nu mai aveți nevoie.

- 1 Din pagina principală, apăsați pe ▲ sau ▼ pentru a derula lista de aplicații.
- 2 Selectați **Vreme**.
- 3 Apăsați **OK** pentru a deschide meniul de opțiuni.
- 4 Selectați **Schimbare locație > Editare > Selectați o locație > **.

Navigare

Primirea semnalelor de la sateliții GPS

Înainte de a putea utiliza funcțiile de navigare GPS, trebuie să recepționați semnale de satelit.

La pornirea dispozitivului de navigare, receptorul GPS trebuie să colecteze datele de la sateliți și să determine locația curentă. Timpul necesar pentru a obține semnalele de la sateliți variază în funcție de mai mulți factori, inclusiv distanța la care vă aflați de locația unde ați utilizat ultima dată dispozitivul de navigație, gradul de vizibilitate a cerului și timpul trecut de la ultima utilizare a dispozitivului. La prima pornire a dispozitivului de navigare, vor fi necesare câteva minute pentru obținerea semnalelor de la sateliți.

- 1 Porniți dispozitivul.
- 2 Deschideți harta sau începeți o activitate.
- 3 Așteptați ca dispozitivul să localizeze sateliții.
Poate dura până la 60 de secunde pentru recepționarea semnalelor de satelit.
- 4 Dacă este necesar, ieșiți într-o zonă deschisă, departe de clădiri înalte sau copaci.

Panoramare și mărire pe hartă

- 1 Din pagina principală, apăsați pe ▲ sau ▼ pentru a derula lista de aplicații.
- 2 Selectați **Hartă**.
- 3 Apăsați **OK** pentru a deschide meniul de opțiuni.
- 4 Selectați **Panoramare/Zoom**.
- 5 Selectați o opțiune:
 - Pentru a comuta între panoramare în sus și în jos, panoramare la stânga și la dreapta sau mărire, apăsați **OK**.
 - Trageți harta sau apăsați ▲ sau ▼ pentru a vedea diferite zone.
 - Apropiati sau depărtați două degete pe ecranul tactil sau apăsați + și - pentru a mări sau a micșora harta.
SUGESTIE: puteți atinge de două ori harta pentru a o mări rapid.
 - Pentru a renunța, apăsați pe **BACK** de două ori.

Navigarea cu ajutorul TracBack®

În timp ce înregistrați o activitate, puteți naviga înapoi la începutul traseului.

NOTĂ: acest lucru poate fi util dacă vă rătăciți și trebuie să găsiți drumul înapoi către tabără sau începutul drumului.

- 1 Din ecran de pornire, mențineți apăsat pe **BACK** pentru a deschide meniul cu acțiuni.
- 2 Selectați **Navigare > TracBack**.
- 3 Selectați **Editare TracBack**.
- 4 Selectați destinația și intervalul de timp.
- 5 Apăsați ▼ pentru a derula prin punctele înregistrate.
- 6 Apăsați pe **OK** pentru a selecta un punct spre care să navigați.
- 7 Selectați comutatorul **Rută directă** pentru a urma ruta directă înapoi.
- 8 Apăsați pe **BACK**.
- 9 Selectați **Navigare > Start** pentru a începe navigarea.

Navigarea către coordonatele cunoscute

- 1 Din ecran de pornire, mențineți apăsat pe **BACK** pentru a deschide meniul cu acțiuni.
- 2 Selectați **Navigare > Coordonate**.
- 3 Introduceți coordonatele.
- 4 Apăsați **OK** pentru a începe navigarea.

Vizualizarea coordonatelor curente

- 1 Din ecran de pornire, mențineți apăsat pe **BACK** pentru a deschide meniul cu acțiuni.
- 2 Selectați **Navigare > Coordonate**.

3 Vor apărea coordonatele dvs. curente.

Navigarea cu Sight 'N Go

Puteți orienta dispozitivul spre un obiect aflat la distanță, blocând direcția și navigând către obiectul respectiv.

- 1 Din ecran de pornire, mențineți apăsat pe **BACK** pentru a deschide meniul cu acțiuni.
- 2 Selectați **Navigare > Sight 'N Go**.
- 3 Orientați dispozitivul spre un obiect.
- 4 Apăsați **OK** pentru a începe navigarea.

Oprirea navigării

- 1 Din ecran de pornire, mențineți apăsat pe **BACK** pentru a deschide meniul cu acțiuni.
- 2 Selectați **Oprire navigare**.

Busolă

Navigarea cu ajutorul busolei

Când navigați la o destinație, ▲ indică destinația, indiferent de direcția de deplasare. Când ▲ indică partea de sus a busolei electronice, înseamnă că vă deplasați direct către destinația dorită. Dacă ▲ indică orice altă direcție, întoarceți-vă până când indică spre partea de sus a busolei.

- 1 Începeți navigarea către o destinație (*Navigare, pagina 20*).
- 2 Din pagina de navigare, rotiți până când ▲ indică spre partea de sus a busolei și continuați să vă deplasați în direcția respectivă către destinație.

Calibrarea busolei

ATENȚIONARE

Calibrați busola electronică într-un mediu exterior. Pentru a îmbunătăți precizia de orientare, nu stați în apropierea obiectelor care influențează câmpurile magnetice, precum vehicule, clădiri și linii electrice aeriene.

Dacă experimentați comportamente anormale ale busolei, de exemplu, după ce vă deplasați pe distanțe lungi sau după schimbări extreme de temperatură, puteți calibra manual busola.

- 1 Din pagina principală, apăsați pe ▲ sau ▼ pentru a derula lista de aplicații.
- 2 Selectați **Busolă**.
- 3 Apăsați **OK** pentru a deschide meniul de opțiuni.
- 4 Selectați **Calibrare**.
- 5 Urmați instrucțiunile de pe ecran.

Setarea direcției pe busolă

- 1 Din pagina principală, apăsați pe ▲ sau ▼ pentru a derula lista de aplicații.
- 2 Selectați **Busolă**.
- 3 Apăsați **OK** pentru a deschide meniul de opțiuni.
- 4 Selectați **Blocare Direcție**.
- 5 Orientați partea de sus a dispozitivului în direcția de deplasare și selectați **Blocare Direcție**.
Când vă abateți de la direcție, busola afișează direcția deviată comparativ cu direcția corectă și unghiul abaterii.

Setări busolă

Din pagina principală, apăsați ▲ sau ▼ pentru a derula lista de aplicații, selectați **Busolă** și apoi ≡ > **Setări**.

Azimut: setează referința pentru direcție.

Hartă

▲ reprezintă locația dvs. pe hartă. Pe măsură ce vă deplasați, ▲ se mișcă și vă afișează traseul. În funcție de nivelul de zoom, numele și simbolurile punctelor de trecere pot apărea pe hartă. Puteți să măriți harta pentru a vedea mai multe detalii. Când navigați către o destinație, ruta este marcată cu o linie colorată pe hartă.

Schimbarea orientării hărții

- 1 Din pagina principală, apăsați pe ▲ sau ▼ pentru a derula lista de aplicații.

- 2 Selectați **Hartă**.
- 3 Apăsați **OK** pentru a deschide meniul de opțiuni.
- 4 Selectați **Orientare**.
- 5 Selectați o opțiune:
 - Selectați **Nord-Sus** pentru a afișa nordul în partea de sus a hărții.
 - Selectați **Direcție în sus** pentru a afișa direcția dvs. curentă de deplasare în partea de sus a hărții.

Puncte de trecere

Punctele de trecere sunt locații pe care le înregistrați și le memorați pe dispozitiv. Punctele de trecere pot marca locația în care vă aflați, locația spre care vă îndreptați sau locații în care ați fost.

Se salvează locația dvs. curentă ca punct de trecere

- 1 Din ecran de pornire, mențineți apăsat pe **BACK** pentru a deschide meniul cu acțiuni.
- 2 Selectați **Marcare punct referință**.

Salvarea unei locații dintr-un mesaj ca punct de trecere

Atunci când trimiteți un mesaj sau când primiți un mesaj de pe un alt dispozitiv cu tehnologia inReach®, mesajul poate include informații despre locație. Pentru aceste mesaje, puteți salva locația din care a fost trimis mesajul ca punct de trecere.

- 1 Din pagina principală, apăsați pe ▲ sau ▼ pentru a derula lista de aplicații.
- 2 Selectați **Messenger** și apoi selectați o conversație cu informații despre locație.
- 3 Selectați un mesaj.
- 4 Apăsați **OK** pentru a deschide meniul de opțiuni.
- 5 Selectați **Vizualizare pe hartă**.
- 6 Derulați în jos până la pagina cu coordonate.
- 7 Apăsați **OK** pentru a deschide meniul de opțiuni.
- 8 Selectați **Marcare punct referință**.

Salvarea unei locații pe hartă ca punct de trecere

Puteți salva o locație pe hartă ca punct de trecere.

- 1 Din pagina principală, apăsați pe ▲ sau ▼ pentru a derula lista de aplicații.
- 2 Selectați **Hartă**.
- 3 Selectați o opțiune:
 - Atingeți ecranul pentru a selecta o locație.
 - Apăsați pe **OK**, selectați **Panoramare/Zoom**, mutați cursorul într-o anumită locație și apăsați pe **BACK**.
- 4 Apăsați pe **OK**.
- 5 Selectați **Marcare punct referință**.

Navigarea către un punct de trecere

- 1 Din ecran de pornire, mențineți apăsat pe **BACK** pentru a deschide meniul cu acțiuni.
- 2 Selectați **Navigare > Salvate >  > Puncte de referință**.
- 3 Selectați un punct de trecere.
- 4 Selectați **Navigare > Start**.

Editarea unui punct de trecere

- 1 Din pagina principală, apăsați pe ▲ sau ▼ pentru a derula lista de aplicații.
- 2 Selectați **Salvate >  > Puncte de referință**.
- 3 Selectați un punct de trecere.
- 4 Derulați în sus sau în jos.
- 5 Apăsați **OK** pentru a deschide meniul de opțiuni.
- 6 Selectați **Editare detalii**.
- 7 Selectați o opțiune:
 - Pentru a modifica numele punctului de trecere, selectați **Nume**.
 - Pentru a modifica simbolul punctului de trecere, selectați **Pictogramă**.

- Pentru a modifica coordonatele GPS ale punctului de trecere, selectați **Poziție**.

8 Introduceți informațiile noi.

Ștergerea unui punct de trecere

- 1 Din pagina principală, apăsați pe ▲ sau ▼ pentru a derula lista de aplicații.
- 2 Selectați **Salvate** >  > **Puncte de referință**.
- 3 Selectați un traseu salvat.
- 4 Derulați în sus sau în jos de pe hartă.
- 5 Apăsați **OK** pentru a deschide meniul de opțiuni.
- 6 Selectați **Ștergere**.

Trasee

Un traseu poate avea mai multe destinații și poate fi navigat din punct în punct sau pe drumuri rutabile. Puteți crea și salva trasee în aplicația Garmin Explore™.

Navigarea unui traseu salvat

- 1 Din ecran de pornire, mențineți apăsat pe **BACK** pentru a deschide meniul cu acțiuni.
- 2 Selectați **Navigare** > **Salvate** >  > **Trasee**.
- 3 Selectați un traseu.
- 4 Apăsați **OK** pentru a deschide meniul de opțiuni.
- 5 Selectați **Deplasare**.

Inversarea unui traseu

Puteți inversa punctele de început și de sfârșit ale traseului dvs., pentru a naviga traseul în sens invers.

- 1 Din ecran de pornire, mențineți apăsat pe **BACK** pentru a deschide meniul cu acțiuni.
- 2 Selectați **Navigare** > **Salvate** >  > **Trasee**.
- 3 Selectați un traseu.
- 4 Derulare în jos.
- 5 Apăsați **OK** pentru a deschide meniul de opțiuni.
- 6 Selectați **Inversare traseu**.

Activități

În timpul monitorizării, dispozitivul vă înregistrează parcursul ca activitate. Puteți vizualiza detalii despre activitatea dvs., inclusiv distanța și timpul, și vizualiza parcursul activității dvs. pe hartă.

Începerea unei activități

Puteți utiliza funcția Începeți activ. pentru a selecta opțiunile de activitate și a porni rapid traseul. Dispozitivul dvs. reține selecțiile făcute și le salvează pentru următoarea dată când începeți o activitate.



- 1 De pe ecranul principal, selectați **Începeți activ..**
- 2 Selectați opțiunile de activitate:
 - Selectați **Monitorizare** și activați comutatorul pentru a activa monitorizarea inReach® când începeți activitatea.
 - Selectați **Monitorizare** > **Interval trimitere** pentru a seta frecvența cu care dispozitivul înregistrează un punct de traseu și îl transmite prin rețeaua de sateliți atunci când vă deplasați.
 - Selectați **Navigare** pentru a începe navigarea către o destinație (*Navigare, pagina 20*).
 - Selectați **Detalii clare** pentru a vă locația și a actualiza linia de monitorizare mai frecvent în memoria dispozitivului decât setarea implicită.
 - Selectați **Pornire automată** pentru a seta dispozitivul să înceapă înregistrarea unei activități atunci când îl porniți sau după ce o activitate anterioară este salvată sau eliminată.
 - Selectați **Activitate** pentru a selecta un tip de activitate.
 - Selectați **Culoare traseu** pentru a schimba culoarea jurnalului de traseu.
- 3 Ieșiți în aer liber, într-un spațiu deschis.
- 4 Selectați **Start** și așteptați ca dispozitivul să localizeze sateliții.
Dispozitivul începe să înregistreze traseul ca parte a activității.

Personalizarea activității curente



- 1 În timp ce înregistrați o activitate, selectați activitatea curentă și apoi  > **Comenzi activitate**.
- 2 Selectați o opțiune:
 - Pentru a activa sau dezactiva monitorizarea inReach®, selectați **Monitorizare**.
 - Pentru a naviga către o destinație, selectați **Navigare**.
 - Pentru a înregistra locația dvs. și a actualiza linia de urmărire mai frecvent decât setarea implicită, selectați **Detalii clare**.
 - Pentru a seta dispozitivul să înceapă înregistrarea unei activități atunci când îl porniți sau după ce o activitate anterioară este salvată sau eliminată, selectați **Pornire automată**.
 - Pentru a alege un tip de activitate, selectați **Activitate**.
 - Pentru a schimba culoarea traseului pe hartă, selectați **Culoare traseu**.

Vizualizarea activității curente

Atunci când începeți monitorizarea, dispozitivul începe să înregistreze traseul dvs. ca o activitate ([Start monitorizare, pagina 9](#)).

- 1 Din pagina principală, apăsați pe  sau  pentru a derula lista de aplicații.
- 2 Selectați **Salvate** > **Activitate curentă**.
- 3 Derulați în sus sau în jos pentru a vedea detaliile activității.

Navigarea unei activități salvate

- 1 Din pagina principală, apăsați pe  sau  pentru a derula lista de aplicații.
- 2 Selectați **Salvate** >  > **Activități**.
- 3 Selectați o activitate.
- 4 Selectați **Navigare** > **Start**.

Oprirea activității curente

- 1 În timp ce înregistrați o activitate, selectați activitatea curentă din ecranul de pornire și selectați  > **Comenzi activitate**.
- 2 Selectați **Stop**.
- 3 Selectați o opțiune:
 - Pentru a relua activitatea curentă, selectați **Continuare**.
 - Pentru a salva activitatea, selectați **Salvare**.
 - Pentru a reveni la începutul activității dvs., selectați **TracBack** ([Navigarea cu ajutorul TracBack®, pagina 20](#)).
 - Pentru a elimina activitatea, selectați **Renunțare**.

Personalizarea dispozitivului

Setări de sunet

Din pagina principală, apăsați pe ▲ sau ▼ pentru a derula lista de aplicații. Selectați **Setări > Sunete**.

Dezactivare sunet toate: dezactivează toate tonurile dispozitivului.

Volum: setează nivelul volumului dispozitivului.

Înregistrare mesaj: setează tonul care se aude atunci când primiți un mesaj.

Mesaj trimis: setează tonul care se aude atunci când trimiteți un mesaj.

Alertă critică: setează tonul care se aude atunci când dispozitivul anunță o alertă critică.

Avertizare sonoră până la citire: setează dispozitivul să mențină soneria activă până când citiți un mesaj nou. Această funcție este utilă dacă vă aflați într-un mediu zgomotos.

Setări telefon

Din pagina principală, apăsați pe ▲ sau ▼ pentru a derula lista de aplicații. Selectați **Setări > Telefon**.

Stare: activează tehnologia wireless Bluetooth®.

Asociere telefon: asociază dispozitivul dvs. cu un smartphone compatibil activat pentru Bluetooth. Această setare vă permite să utilizați funcțiile conectate Bluetooth utilizând aplicația Garmin Explore™ sau aplicația Garmin Messenger™.

Setări inReach la distanță

Puteți utiliza anumite funcții inReach® Mini 3/3 Plus folosind un alt dispozitiv compatibil cu tehnologia wireless ANT®, cum ar fi ceasul fēnix®. Puteți utiliza opțiunea inReach la distanță pentru a vizualiza mesajele primite, trimite mesaje de verificare, porni și opri monitorizarea și iniția sau anula un SOS.

Din pagina principală, apăsați pe ▲ sau ▼ pentru a derula lista de aplicații. Selectați **Setări > inReach la distanță**.

Stare: activează sau dezactivează funcția inReach la distanță și vă permite să accesați anumite funcții inReach utilizând alt dispozitiv compatibil.

Număr dispozitiv: afișează numărul dispozitivului pentru canalul ANT.

Dispozitive verificate: afișează o listă cu dispozitive verificate la care se poate conecta wireless acest dispozitiv.

Setări de monitorizare

Din pagina principală, apăsați pe ▲ sau ▼ pentru a derula lista de aplicații. Selectați **Setări > Monitorizare**.

Interval trimitere: Setează frecvența cu care dispozitivul înregistrează un punct de monitorizare și îl transmite prin rețeaua de sateliți.

NOTĂ: frecvența Interval trimitere afectează durata de viață a bateriei (*Informații privind bateria, pagina 28*).

Înregistrare activitate: setează nivelul de detaliu utilizat la înregistrarea activității dvs. Opțiunea Detalii clare înregistrează locația dvs. și actualizează linia de monitorizare mai des în memoria dispozitivului decât opțiunea Standard.

NOTĂ: înregistrările detaliate reduc durata de viață a bateriei (*Informații privind bateria, pagina 28*).

Pornire automată: setează dispozitivul să înceapă monitorizarea atunci când porniți dispozitivul.

Setări hartă

Din pagina principală, apăsați pe ▲ sau ▼ pentru a derula lista de aplicații. Selectați **Setări > Hartă**.

Puncte de referință: afișează sau ascunde punctele de trecere pe hartă.

Etichetele punctelor de trecere: afișează sau ascunde etichetele punctelor de trecere pe hartă.

Puncte urmărire: Afișează sau ascunde punctele de monitorizare pe hartă.

Mesaje: afișează sau ascunde mesajele pe hartă.

Zoom automat: selectează automat nivelul de zoom pentru o utilizare optimă a hărții. Când este selectat Dezactivat, trebuie să măriți sau să micșorați manual.

Orientare: setează orientarea hărții. Opțiunea Nord-Sus afișează nordul în partea de sus a ecranului. Opțiunea Direcție în sus afișează direcția de deplasare curentă orientată spre partea de sus a ecranului.

Setări de sistem

Din pagina principală, apăsați pe ▲ sau ▼ pentru a derula lista de aplicații. Selectați **Setări > Sistem**.

Afișaj și luminozitate: setează nivelul de intensitate a iluminării de fundal și intervalul de timp până la oprirea iluminării de fundal.

Limbă text: setează limba afișată pe dispozitiv.

NOTĂ: schimbarea limbii textului nu schimbă limba datelor introduse de utilizator sau a datelor hărților.

Limbă tastatură: activează limbile pentru tastatură.

Tastatură implicită: setează tipul implicit de tastatură.

Cod de acces: setează un cod de acces din patru cifre pentru a vă securiza dispozitivul ([Setarea codului de acces al dispozitivului dvs., pagina 27](#)).

Calibrare busolă: calibrează busola ([Calibrarea busolei, pagina 21](#)).

Timp: setează formatul de oră și fus orar ([Setări pentru oră, pagina 26](#)).

Unități: setează formatul poziției și unitățile de măsură pentru dispozitiv ([Setări unități, pagina 26](#)).

Descărcare automată a mesajelor foto și vocale: setează dispozitivul să descarce automat mesajele foto și vocale.

NOTĂ: această opțiune este disponibilă numai pe dispozitivul de comunicare prin satelit inReach® Mini 3 Plus.

Modul mesaje: modul Performanță ascultă continuu, așteptând mesajele inReach primite, ceea ce reduce durata de viață a bateriei. Modul Nivel redus alimentare prelungeste durata de viață a bateriei prin verificarea mai puțin frecventă a mesajelor inReach primite ([Informații privind bateria, pagina 28](#)).

NOTĂ: această opțiune este disponibilă numai pe dispozitivul de comunicare prin satelit inReach Mini 3 Plus.

Satelit: setează opțiunile sistemului de sateliți ([Setări satelit, pagina 27](#)).

Mod USB: setează dispozitivul la modul de stocare în masă sau la modul Garmin® atunci când este conectat la un computer.

Alimentare externă: oprește automat dispozitivul atunci când este deconectat de la sursa de alimentare externă.

Resetare: resetează datele și setările utilizatorului ([Restabilirea tuturor setărilor implicite, pagina 31](#))

Actualizare software: instalează actualizările software descărcate pe dispozitivul dvs.

Despre: afișează numărul IMEI, codul de autorizare, informații despre software, licență și informații de reglementare.

Setări pentru oră

Din pagina principală, apăsați pe ▲ sau ▼ pentru a derula lista de aplicații. Selectați **Setări > Sistem > Timp**.

Format oră: setează dispozitivul să afișeze ora în format de 12 sau de 24 de ore.

Fus orar: setează fusul orar pentru dispozitiv.

Ora de vară: setează dispozitivul la ora de vară. Această opțiune nu este disponibilă când Fus orar este setat la Automat.

Setări unități

Din pagina principală, apăsați pe ▲ sau ▼ pentru a derula lista de aplicații. Selectați **Setări > Sistem > Unități**.

Format poziție: setează formatul utilizat pentru coordonatele geografice și sistemul de coordonate utilizat de hartă ([Setările pentru formatul poziției, pagina 26](#)).

Viteză/Distanță: setează unitatea de măsură pentru distanță.

Viteză vânt: setează unitatea de măsură pentru viteza vântului.

Temperatură: setează unitatea de măsură a temperaturii la Fahrenheit (°F) sau Celsius (°C).

Azimut: setează referința nordică utilizată pe busolă la nordul real sau nordul magnetic.

Setările pentru formatul poziției

NOTĂ: nu trebuie să schimbați formatul poziției sau sistemul de coordonate al hărții dacă nu utilizați o hartă sau o diagramă care specifică și un format diferit al poziției.

Din pagina principală, apăsați pe ▲ sau ▼ pentru a derula lista de aplicații. Selectați **Setări > Sistem > Unități > Format poziție**.

Format: setează formatul poziției în care este afișată informația unei locații.

Coordonate: setează sistemul de coordonate pe care este structurată harta.

Sferoid: afișează sistemul de coordonate pe care îl utilizează dispozitivul. Sistemul de coordonate implicit este WGS 84.

Setări satelit

Puteți schimba sistemele de satelit utilizate de dispozitiv. Pentru mai multe informații despre sistemele de sateliți, accesați garmin.com/aboutGPS.

Din pagina principală, apăsați pe ▲ sau ▼ pentru a derula lista de aplicații. Selectați **Setări > Sistem > Satelit**.

Numai GPS: activează sistemul de sateliți GPS.

Multi-GNSS: activează mai multe sisteme de sateliți. Utilizarea mai multor sisteme de sateliți odată asigură performanțe mai bune în medii dificile și o achiziție mai rapidă a poziției, decât dacă utilizați doar GPS-ul. Totuși, utilizarea mai multor sisteme poate reduce autonomia bateriei mai rapid decât dacă utilizați doar GPS-ul.

Toate + benzi multiple: activează mai multe sisteme de sateliți pe mai multe benzi de frecvență. Sistemele cu mai multe benzi folosesc mai multe benzi de frecvență și permit jurnale de monitorizare mai consecvente, poziționare îmbunătățită, erori multi-path îmbunătățite și mai puține erori atmosferice atunci când folosiți dispozitivul în medii dificile. Totuși, utilizarea mai multor sisteme poate reduce autonomia bateriei mai rapid decât dacă utilizați doar GPS-ul.

Setarea codului de acces al dispozitivului dvs.

ATENȚIONARE

Dacă introduceți codul de acces incorect de trei ori, dispozitivul se blochează temporar. După cinci încercări incorecte, dispozitivul se blochează până când resetați codul de acces în aplicația Garmin Messenger™. Dacă nu v-ați asociat dispozitivul cu telefonul, dispozitivul vă șterge datele și revine la setările implicite din fabrică după cinci încercări incorecte.

Puteți configura un cod de acces al dispozitivului pentru a împiedica utilizatorii neautorizați să vă utilizeze dispozitivul.

1 Selectați o opțiune:

- În timpul configurării inițiale, selectați **Creați codul de acces** atunci când vi se solicită.
- Apăsați pe ▲ sau ▼ pentru a derula lista de aplicații și selectați **Setări > Sistem > Cod de acces > Configurare cod de acces**.

2 Introduceți un cod de acces din patru cifre.

3 Reintroduceți codul de acces.

În mod implicit, trebuie să introduceți codul de acces imediat după ce porniți dispozitivul sau când ecranul se aprinde din nou. Puteți seta un interval de timp înainte de a fi necesar un cod de acces utilizând setarea Solicitare cod de acces.

Informații dispozitiv

Actualizări ale produsului

Pe computer, instalați Garmin Express™ (www.garmin.com/express). Pe telefon instalați aplicația Garmin Explore™.

Aceasta oferă acces ușor la următoarele servicii pentru dispozitive Garmin®:

- Actualizări software
- Datele se vor încărca în Garmin Explore
- Înregistrarea produsului

Configurarea Garmin Express™

- 1 Conectați dispozitivul la computer utilizând un cablu USB.
- 2 Vizitați garmin.com/express.
- 3 Urmați instrucțiunile de pe ecran.

Cum obțineți mai multe informații

Puteți găsi mai multe informații despre acest produs pe site-ul web Garmin®.

- Accesați support.garmin.com pentru manuale, articole și actualizări de software suplimentare.
- Accesați buy.garmin.com sau contactați dealerul Garmin pentru informații privind accesoriile opționale și piesele de schimb.

Specificații

Tip baterie	Baterie cu litiu-ion reîncărcabilă, încorporată
Capacitate baterie	1800 mAh
Rezistență la apă	IEC 60529 IP67 ¹
Interval de temperatură optimă de funcționare	Între -20° și 60 °C (între -4° și 140 °F)
Interval de temperatură de încărcare	De la -20° la 0°C (de la -4° la 32°F) - Încărcare lentă până la capacitate maximă De la 0° la 45°C (de la 32° la 113°F) - Încărcare rapidă completă până la capacitate maximă De la 45° la 60°C (de la 113° la 140°F) - Încărcare rapidă completă până la capacitate redusă
Frecvență wireless	2400 - 2483,5 MHz < 13 dBm 1610 - 1626,5 MHz < -3 dBW/4 KHz

Informații privind bateria

Durata reală de viață a bateriei depinde de setările dispozitivului și dacă înregistrați o activitate detaliată sau monitorizați la un interval mare. Pentru o durată optimă de viață a bateriei, asigurați-vă că aveți vedere liberă spre cer.

inReach® Mini 3

Mod	Autonomie baterie
Interval de trimitere monitorizare de 10 minute	Până la 350 de ore
Interval de trimitere de 10 minute pentru monitorizare și înregistrarea activității în mod detaliat (modul GPS)	Până la 170 de ore
Interval de trimitere de 10 minute pentru monitorizare și înregistrarea activității în mod detaliat (modul Toate sistemele de sateliți)	Până la 120 de ore
Interval de trimitere monitorizare de 2 minute	Până la 105 ore
Oprit	Până la 1 an

¹ Dispozitivul este protejat împotriva pătrunderii prafului și rezistă la expunerea accidentală la apă de până la 1 m adâncime timp de maxim 30 min.

inReach Mini 3 Plus

Mod	Autonomie baterie
Modul de mesagerie Putere redusă, cu interval de trimitere a datelor monitorizare de 10 minute	Până la 350 de ore
Modul de mesagerie Performanță, cu interval de trimitere a datelor monitorizare de 10 minute	Până la 95 de ore
Modul de mesagerie Performanță, cu interval de trimitere de 10 minute pentru monitorizare și înregistrarea activității în mod detaliat (modul GPS)	Până la 75 de ore
Modul de mesagerie Performanță, cu interval de trimitere de 10 minute pentru monitorizare și înregistrarea activității în mod detaliat (modul Toate sistemele de sateliți)	Până la 60 de ore
Modul de mesagerie Performanță, cu interval de trimitere monitorizare de 2 minute	Până la 55 de ore
Oprit	Până la 1 an

Vizualizarea informațiilor de reglementare și conformitate aferente etichetei electronice

Eticheta pentru acest dispozitiv este pusă la dispoziție sub formă electronică. Eticheta electronică poate pune la dispoziție informații de reglementare, precum numerele de identificare furnizate de FCC sau marcajele de conformitate regionale, numărul IMEI, precum și informațiile aplicabile privind produsul și licența.

- 1 Din meniul principal, selectați **Setări**.
- 2 Selectați **Sistem**.
- 3 Selectați **Despre**.

Prinderea adaptorului suportului cu coloană de montare

- 1 Glisați clema adaptorului coloanei de montare vertebrală în bucla de fixare din partea superioară a dispozitivului.



- 2 Folosind o șurubelniță TORX T10, fixați adaptorul coloanei de montare pe partea din spate a dispozitivului folosind șurubul inclus cu adaptorul.

Prinderea șnurului cu carabină

- 1 Introduceți bucla șnurului prin orificiul din dispozitiv.

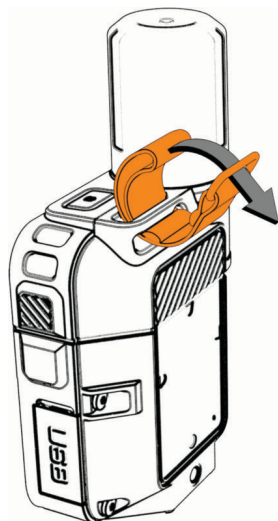

- 2 Treceți celălalt capăt al șnurului prin buclă și trageți bine de el.
- 3 Treceți inelul prin partea superioară a șnurului.
- 4 Fixați carabina în inel.

Atașarea unui șnur

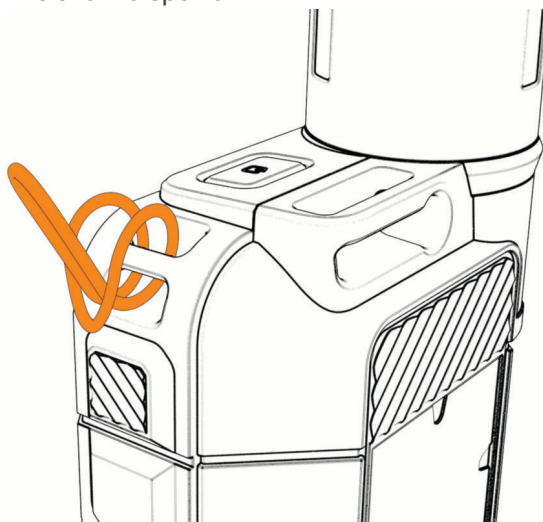

- 1 Introduceți bucla șnurului în orificiul din dispozitiv.



- 2 Treceți celălalt capăt al șnurului prin buclă și trageți bine de el.
- 3 Dacă este necesar, atașați șnurul de îmbrăcăminte sau rucsac pentru a-l fixa în timpul unei activități.





Blocarea și deblocarea dispozitivului

Puteți să blocați butoanele și ecranul tactil pentru a preveni apăsarea accidentală a butoanelor și glisarea neintenționată.

- 1 Mențineți apăsat butonul .
- 2 Selectați  pentru a bloca dispozitivul.
- 3 Apăsați  pentru a debloca dispozitivul.

Blocarea și deblocarea ecranului tactil

Puteți bloca ecranul pentru a preveni atingerile accidentale ale ecranului.

- 1 Mențineți apăsat pe  și selectați  pentru a bloca ecranul tactil.
- 2 Mențineți apăsat pe , apăsați pe  până când selectați  și apăsați pe **OK** pentru a debloca ecranul tactil.

Efectuarea unei capturi de ecran

Țineți apăsat pe ▲ și OK.

Apare un mesaj pentru a confirma că a fost realizată captura de ecran.

Fișierul imagine este salvat în folderul Garmin® > ScreenShot de pe unitatea dispozitivului.

Întreținerea dispozitivului

ATENȚIONARE

Nu depozitați dispozitivul în locuri în care poate fi expus timp îndelungat la temperaturi extreme; în caz contrar, dispozitivul poate fi deteriorat ireversibil.

Nu atingeți niciodată ecranul tactil cu un obiect dur sau ascuțit; în caz contrar, ecranul poate fi deteriorat.

Evitați agenții chimici de curățare, protecția solară, solvenții și insecticidele care pot deteriora componentele din plastic și finisajele.

Fixați bine capacul de protecție la intemperii pentru a preveni deteriorarea portului USB.

Evitați șocuri extreme și tratamente brutale, deoarece acestea pot diminua durata de viață a produsului.

Curățarea dispozitivului

- 1 Ștergeți dispozitivul utilizând o lavetă umezită cu o soluție de detergent slab.
- 2 Ștergeți dispozitivul cu ceva uscat.

Curățarea portului USB

- 1 Opriți dispozitivul și deconectați-l de la sursa de alimentare.
- 2 Curățați portul USB utilizând o lavetă moale, curată, care nu lasă scame sau un bețișor de urechi.
NOTĂ: dacă este necesar, puteți umezi ușor laveta sau bețișorul de urechi cu alcool izopropilic.
- 3 Lăsați dispozitivul să se usuce complet înainte de a-l conecta la sursa de alimentare.

Curățarea ecranului tactil

- 1 Utilizați o lavetă moale, curată și lipsită de scame.
- 2 Dacă este necesar, umeziți ușor laveta cu apă.
- 3 Dacă utilizați o lavetă umezită, opriți dispozitivul și deconectați-l de la alimentarea cu energie.
- 4 Ștergeți ușor ecranul cu o lavetă.



Depanare

Maximizarea duratei de viață a bateriei

- Reduceți durata de temporizare și intensitatea iluminării de fundal (*Setări de sistem, pagina 26*).
- Reduceți frecvența monitorizării prin modificarea setării **Interval trimitere** (*Setări de monitorizare, pagina 25*).
- Utilizați nivelul de detaliu **Standard** pentru înregistrările de activități (*Setări de monitorizare, pagina 25*).
- Dezactivați tehnologia Bluetooth® (*Setări telefon, pagina 25*).
- Utilizați modulul de mesaje **Nivel redus alimentare** pe dispozitivul de comunicare prin satelit (*Setări de sistem, pagina 26*).
- Opriți sistemele prin satelit suplimentare (*Setări satelit, pagina 27*).

Dispozitiv în limba greșită

Puteți schimba limba dispozitivului dacă ați ales accidental limba greșită.

- 1 Din pagina principală, derulați în jos și selectați .
- 2 Derulați în jos și selectați .
- 3 Selectați al doilea element din listă.
- 4 Selectați limba.

Restabilirea tuturor setărilor implicite

Înainte de a reseta dispozitivul, trebuie să îl sincronizați cu aplicația Garmin Explore™ pentru a încărca datele dvs. despre activități.

Puteți restabili toate setările dispozitivului la valorile implicite din fabrică.

- 1 Din pagina principală, apăsați pe ▲ sau ▼ pentru a derula lista de aplicații.

2 Selectați **Setări > Sistem > Resetare**.

3 Selectați o opțiune:

- Pentru a restabili toate setările dispozitivului la valorile implicite din fabrică și a salva toate informațiile introduse de utilizator și istoricul activităților, selectați **Resetare setări implicite**.
- Pentru a șterge toate mesajele de pe dispozitiv, selectați **Ștergeți toate mesajele**.
- Pentru a restabili toate setările dispozitivului la valorile implicite din fabrică și a șterge toate informațiile introduse de utilizator și istoricul activităților, selectați **Ștergere date și resetare setări**.

Încărcarea dispozitivului inReach®

ATENȚIONARE

Pentru a preveni corodarea, uscați bine portul USB, capacul de intemperii, precum și zona învecinată, înainte de a încărca sau conecta dispozitivul la un computer.

NOTĂ: dispozitivul nu se încarcă dacă este în afara intervalului de temperatură aprobat (*Specificații, pagina 28*).

1 Ridicați capacul de protecție împotriva intemperiei ①.

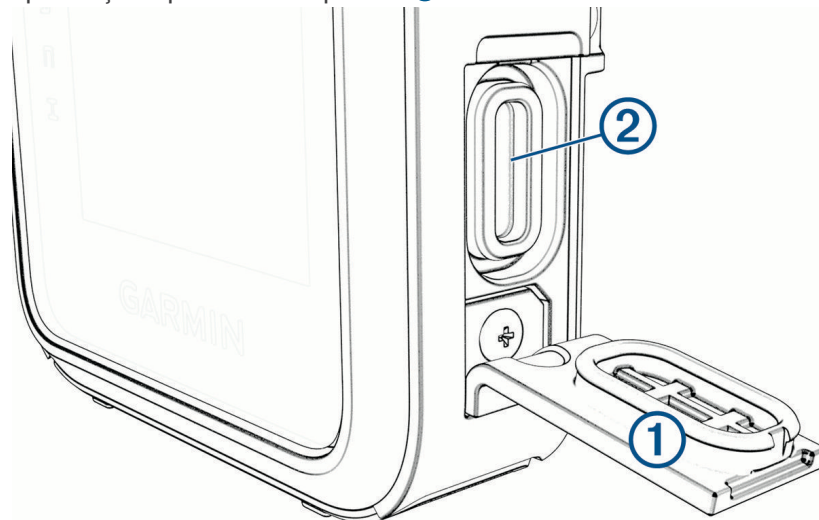

2 Conectați cablul de alimentare în portul de încărcare ② de pe dispozitiv.

3 Conectați celălalt capăt al cablului de alimentare la o un adaptor de alimentare c.a. compatibil.

4 Conectați adaptorul de alimentare c.a. la o priză de perete standard.

Dispozitivul afișează nivelul curent de încărcare al bateriei.

Economisirea energiei la încărcarea dispozitivului.

1 Conectați dispozitivul la o sursă de alimentare externă.

2 Mențineți apăsat butonul de alimentare până când ecranul se stinge.

Dispozitivul intră într-un mod de încărcare a bateriei, cu un consum redus de energie și apare indicatorul bateriei.

NOTĂ: dacă sursa de încărcare nu furnizează suficientă energie, puteți opri dispozitivul în timpul încărcării ținând apăsat butonul de alimentare până când apare .

3 Încărcați complet dispozitivul.

© 2025 Garmin Ltd. sau filialele sale

Garmin®, sigla Garmin, ANT®, fēnix®, inReach® și TracBack® sunt mărci comerciale ale Garmin Ltd. sau ale filialelor sale, înregistrate în S.U.A. și în alte țări. Garmin Explore™, Garmin Express™, Garmin Messenger™ și Garmin Response™ sunt mărci comerciale ale Garmin Ltd. sau ale filialelor sale. Aceste mărci comerciale nu pot fi utilizate fără permisiunea explicită a Garmin.

Marca grafică și logourile Bluetooth® sunt proprietatea Bluetooth SIG, Inc. și orice utilizare a acestor mărci de către Garmin are loc sub licență. Iridium® este o marcă comercială înregistrată a Iridium Satellite LLC. TORX® este o marcă comercială înregistrată a Acument Intellectual Properties, LLC în Statele Unite sau în alte țări. Alte mărci și nume comerciale aparțin proprietarilor respectivi.