

# GARMIN®

## inReach® Mini 3/3 Plus

Comunicatore satellitare



Manuale  
Utente

# Sommario

<b>Introduzione.....</b>	<b>4</b>	Annullamento di una richiesta SOS.....	13
Operazioni iniziali.....	4	Sincronizzazione dei dati inReach®.....	13
Panoramica del dispositivo.....	4	Visualizzazione dei dettagli e dell'utilizzo del piano.....	14
Pulsanti.....	5	<b>Applicazioni.....</b>	<b>15</b>
Comandi.....	5	Garmin Share.....	15
Menu azione.....	6	Condivisione dei dati con Garmin Share.....	15
Associa il tuo smartphone e attiva il dispositivo.....	6	Ricezione dei dati con Garmin Share.....	16
App Garmin Messenger™.....	7	Dati salvati.....	16
Garmin Explore™.....	7	Utilizzo dell'app Dati Salvati.....	16
Rete satellitare Iridium®.....	7	Visualizzazione dei dati salvati.....	16
Funzioni di connettività Bluetooth®.....	7	Eliminazione dei dati salvati.....	16
Testare il dispositivo.....	7	Uso dei comandi vocali.....	17
<b>Funzioni inReach®.....</b>	<b>9</b>	Comandi vocali.....	17
Rilevamento inReach®.....	9	Registrazione di una nota vocale.....	17
Avvio del rilevamento.....	9	Meteo.....	18
Navigazione verso l'inizio della traccia corrente.....	9	Visualizzazione delle previsioni meteo.....	18
Interruzione del rilevamento.....	9	Aggiunta di un waypoint come posizione meteo.....	18
Condivisione della pagina di rilevamento.....	9	Impostazione della posizione meteo.....	18
Messaggi.....	10	Richiesta di una previsione meteo inReach®.....	18
Invio di un messaggio predefinito... ..	10	Aggiornamento di una previsione meteo inReach®.....	19
Invio di un messaggio di testo.....	10	Eliminazione di una posizione meteo.....	19
Invio come messaggio di gruppo.... ..	10	<b>Navigazione.....</b>	<b>20</b>
Risposta a un messaggio.....	10	Acquisizione del segnale satellitare GPS.....	20
Risposta a un messaggio.....	11	Scorrimento e zoom della mappa.....	20
Download di foto e messaggi vocali.....	11	Navigazione con TracBack®.....	20
Controllo messaggi in arrivo.....	11	Navigazione verso coordinate note.... ..	20
Visualizzazione dei dettagli di un messaggio.....	11	Visualizzazione delle coordinate correnti.....	20
Navigazione verso la posizione di un messaggio.....	11	Navigazione con Punta e Vai.....	21
Eliminazione dei messaggi.....	12	Interruzione della navigazione.....	21
Contatti.....	12	Bussola.....	21
Aggiunta di un contatto.....	12	Navigazione con la bussola.....	21
Modifica di un contatto.....	12	Calibrazione della bussola.....	21
Eliminazione di un contatto.....	12		
SOS.....	12		
Lanciare un SOS.....	12		
Invio di un messaggio SOS personalizzato.....	13		

Impostazione della direzione della bussola.....	21	Informazioni sulla batteria.....	28
Impostazioni bussola.....	21	Visualizzare le informazioni su normative e conformità.....	29
Mappa.....	21	Fissare l'adattatore per il montaggio sul telaio.....	29
Modifica dell'orientamento della mappa.....	22	Collegare il laccetto di sicurezza da cintura.....	29
Waypoint.....	22	Fissaggio di un laccetto.....	30
Salvare la posizione corrente come waypoint.....	22	Blocco e sblocco del dispositivo.....	30
Salvataggio della posizione di un messaggio come waypoint.....	22	Blocco e sblocco del touchscreen.....	30
Salvare una posizione sulla mappa come waypoint.....	22	Acquisizione di una schermata.....	31
Navigazione verso un waypoint.....	22	Manutenzione del dispositivo.....	31
Modifica di un waypoint.....	22	Pulizia del dispositivo.....	31
Eliminazione di un waypoint.....	23	Pulizia della porta USB.....	31
Itinerari.....	23	Pulizia del touchscreen.....	31
Navigazione di un itinerario salvato.....	23	Risoluzione dei problemi.....	31
Invertire un itinerario.....	23	Ottimizzazione della durata della batteria.....	31
Attività.....	23	Il dispositivo visualizza la lingua errata.....	31
Avvio di un'attività.....	23	Ripristino di tutte le impostazioni predefinite.....	31
Personalizzazione dell'attività corrente.....	24	Ricarica del dispositivo inReach®.....	32
Visualizzazione dell'attività corrente.....	24	Risparmio energetico quando il dispositivo è in carica.....	32
Navigazione di un'attività salvata....	24		
Interruzione dell'attività corrente....	24		

## **Personalizzazione del dispositivo... 25**

Impostazioni dei toni.....	25
Impostazioni dello smartphone.....	25
Impostazioni Telecomando inReach...	25
Impostazioni di rilevamento.....	25
Impostazioni della mappa.....	25
Impostazioni di sistema.....	26
Impostazioni dell'ora.....	26
Impostazioni unità.....	26
Impostazione dei satelliti.....	27
Impostazione del passcode del dispositivo.....	27

## **Info sul dispositivo..... 28**

Aggiornamenti del prodotto.....	28
Impostazione di Garmin Express™ ...	28
Ulteriori informazioni.....	28
Specifiche.....	28

# Introduzione

## ⚠ ATTENZIONE

Per avvisi sul prodotto e altre informazioni importanti, consultare la guida inclusa nella confezione del dispositivo.

## Operazioni iniziali

Al primo utilizzo del comunicatore satellitare inReach®, è necessario effettuare le seguenti operazioni per configurarlo e per familiarizzare con le funzioni base.

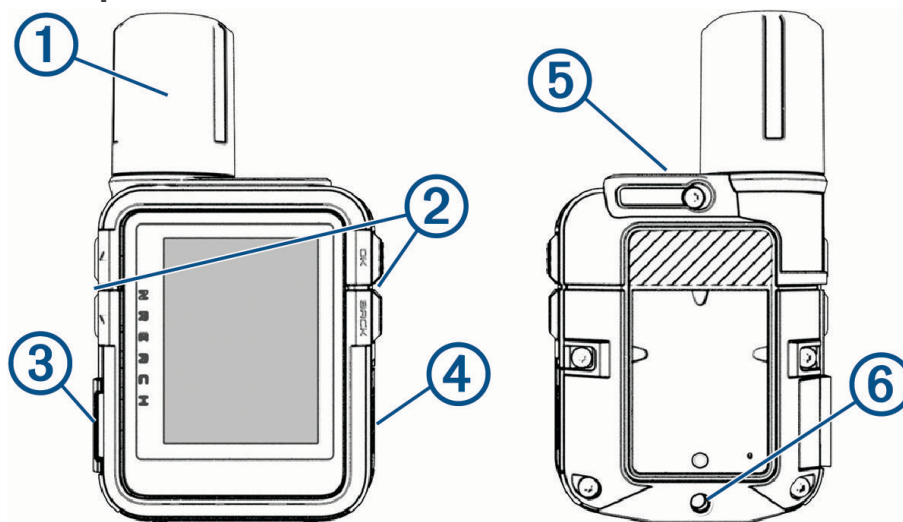

- 1 Premere  per accendere il dispositivo.
- 2 Seguire le istruzioni sullo schermo per selezionare la lingua e avviare la procedura di attivazione del dispositivo.
- 3 Scaricare l'app Garmin Messenger™ sul proprio smartphone e seguire le istruzioni sullo schermo per associare e attivare il dispositivo ([Associa il tuo smartphone e attiva il dispositivo, pagina 6](#)).  
È possibile utilizzare l'app Garmin Messenger per comporre e inviare messaggi con lo smartphone.
- 4 Scaricare l'app Garmin Explore™ sullo smartphone e accedere con le informazioni dell'account utilizzate per attivare un piano di servizi.  
È possibile usare l'app Garmin Explore per pianificare avventure, navigare ed eseguire il backup dei dati dal dispositivo.
- 5 Se necessario, creare un passocde per proteggere il dispositivo ([Impostazione del passcode del dispositivo, pagina 27](#)).
- 6 Verificare la presenza di aggiornamenti ([Aggiornamenti del prodotto, pagina 28](#)).  
Per un'esperienza ottimale, è necessario mantenere aggiornato il software sul dispositivo. Gli aggiornamenti software offrono modifiche e miglioramenti a privacy, sicurezza e funzioni.
- 7 Sincronizzare il comunicatore satellitare con l'app Garmin Messenger ([Sincronizzazione dei dati inReach®, pagina 13](#)).
- 8 Testare il comunicatore satellitare prima di iniziare il proprio viaggio ([Testare il dispositivo, pagina 7](#)).

## Panoramica del dispositivo















①	Antenna Iridium® interna
②	Pulsanti
③	Pulsante SOS (sotto il cappuccio protettivo)
④	Porta USB (sotto il cappuccio protettivo)
⑤	 Pulsante di accensione
⑥	Inserto a vite dell'adattatore per montaggio sul telaio

## Pulsanti

	Premere per scorrere menu, pagine e impostazioni. Nella pagina principale, premere per visualizzare le app.
	Premere per scorrere menu, pagine e impostazioni. Nella pagina principale, premere per visualizzare le app.
BACK	Premere per annullare o tornare alla pagina precedente. Tenere premuto per aprire il menu di azione.
OK	Premere per scegliere un'opzione o accettare un messaggio. Premere per aprire il menu delle opzioni della pagina aperta (se disponibile). Tenere premuto per aprire i comandi vocali sul comunicatore satellitare inReach® Mini 3 Plus.
	Premere per accendere il dispositivo. Premere per bloccare il touchscreen. Tenere premuto per aprire i comandi.







## Icone di stato



	Trasmissione dati
	Rilevamento attivato
	Navigazione
	Messaggi non letti
	Audio disattivato
	Pulsanti bloccati
	Batteria in carica
	Caricamento completato
	Temperatura di ricarica superiore o inferiore a quella consentita
	Temperatura minima di funzionamento quasi raggiunta
	Temperatura massima di funzionamento quasi raggiunta
	Temperatura di funzionamento superiore o inferiore alla temperatura di esercizio consentita

## Comandi

I comandi forniscono accesso rapido a funzioni utilizzate di frequente.

Tenere premuto  per aprire i comandi.

Icona	Nome	Descrizione
	Bluetooth	Selezionare per disattivare la tecnologia Bluetooth® e la connessione allo smartphone associato.
	Luminosità	Permette di regolare la luminosità dello schermo utilizzando la barra di scorrimento. Toccare e tenere premuto per accedere alle impostazioni di retroilluminazione.
	Blocca dispositivi	Selezionare per bloccare i pulsanti e il touchscreen per evitare pressioni e scorrimenti involontari. È possibile premere il tasto di accensione per sbloccare i pulsanti e il touchscreen.
	Spegni	Selezionare per spegnere il dispositivo.
	Sirena	Selezionare per aprire l'app della sirena e attivare una sveglia. Questo comando è disponibile solo sul comunicatore satellitare inReach® Mini 3 Plus.
	Touchscreen	Selezionare per disattivare i comandi del touchscreen.

Icona	Nome	Descrizione
	Volume	Selezionare per disattivare tutti i suoni del dispositivo. Toccare e tenere premuto per aprire le impostazioni audio sul comunicatore satellitare inReach Mini 3 Plus.
	Registra waypoint	Selezionare per contrassegnare un waypoint nella posizione corrente con il comunicatore satellitare inReach Mini 3.

## Menu azione

Nella pagina principale, tenere premuto BACK per aprire il menu delle azioni.

Nome	Ulteriori informazioni
Attiva dispositivo	Associare lo smartphone all'app Garmin Messenger™ e attivare un piano di servizio ( <i>Associa il tuo smartphone e attiva il dispositivo, pagina 6</i> ).
Avvia rilevamento	Consente di registrare i punti di una traccia e trasmetterli tramite la rete satellitare Iridium® ( <i>Avvio del rilevamento, pagina 9</i> ).
Invia messaggio	Consente di inviare un messaggio di testo o post ( <i>Messaggi, pagina 10</i> ).
Messaggi predefiniti	Consente di selezionare un messaggio predefinito ( <i>Invio di un messaggio predefinito, pagina 10</i> ).
Registra waypoint	Consente di contrassegnare un waypoint nella posizione attuale ( <i>Salvare la posizione corrente come waypoint, pagina 22</i> ).
Naviga	Consente di avviare la navigazione verso una destinazione ( <i>Navigazione, pagina 20</i> ).
Prova dispositivo	Consente di testare il dispositivo per verificare che l'abbonamento satellitare sia attivo ( <i>Testare il dispositivo, pagina 7</i> ).
Comando vocale	Consente di ascoltare un comando vocale sul comunicatore satellitare inReach® Mini 3 Plus ( <i>Uso dei comandi vocali, pagina 17</i> ).

## Associa il tuo smartphone e attiva il dispositivo

### ATTENZIONE

Per poter utilizzare le funzioni inReach® del comunicatore satellitare inclusi messaggi, SOS, rilevamento e Meteo inReach™, è necessario disporre di un abbonamento satellitare attivo. È necessario disporre di un numero di telefono univoco valido che possa ricevere un messaggio di testo per completare l'attivazione e l'associazione con l'app Garmin Messenger™. I numeri VOIP non sono supportati. Testare sempre il comunicatore satellitare all'aperto prima di utilizzarlo durante un viaggio.

### AVVISO

Alcune giurisdizioni regolano o vietano l'uso dei dispositivi di comunicazione satellitare. È responsabilità dell'utente conoscere e rispettare tutte le leggi applicabili nelle giurisdizioni in cui intende utilizzare il dispositivo.

Il comunicatore satellitare inReach Mini 3 funziona al meglio se associato con l'app Garmin Messenger, che consente di comporre e inviare messaggi utilizzando lo smartphone e di sincronizzare i dati inReach con il comunicatore satellitare.

- 1 Durante la configurazione iniziale sul comunicatore satellitare, eseguire la scansione del codice QR con la fotocamera sullo smartphone per scaricare e installare l'app Garmin Messenger.

**NOTA:** se in precedenza è stato saltato il processo di associazione, è possibile premere ▲ o ▼ e selezionare Attivazione. Se si attiva il dispositivo dall'interfaccia Web Garmin Explore™ anziché dall'app Garmin Messenger, è possibile inviare note vocali dal comunicatore satellitare inReach Mini 3 Plus, ma non di riceverle. Al contrario, i messaggi di gruppo non possono essere né inviati né ricevuti.

- 2 Seguire le istruzioni visualizzate per completare il processo di associazione e attivare un piano di servizi in abbonamento.

**SUGGERIMENTO:** Per utilizzare ulteriori funzionalità connesse e completare il processo di configurazione, scaricare e installare l'app Garmin Explore utilizzando lo smartphone.

Una volta associati, il comunicatore satellitare e lo smartphone si connettono automaticamente tra di loro quando sono accesi e vicini.

## App Garmin Messenger™

### ⚠ ATTENZIONE

Le funzioni inReach® dell'app Garmin Messenger sullo smartphone, inclusi SOS, rilevamento e Meteo inReach™, non sono disponibili senza un dispositivo inReach connesso e un piano di servizio inReach attivo. Testare sempre l'app all'aperto prima di utilizzarla in viaggio.

### ⚠ AVVERTENZA

Le funzioni di messaggistica non satellitare dell'app Garmin Messenger non devono essere considerate come unico metodo principale per richiedere assistenza di emergenza.

### AVVISO

L'app funziona sia attraverso Internet (utilizzando una connessione wireless o i dati cellulari dello smartphone), sia attraverso la rete satellitare. Se si utilizzano i dati cellulari, lo smartphone associato deve essere dotato di un piano dati e trovarsi in un'area di copertura della rete dove sono disponibili dati. Se ci si trova in un'area senza copertura di rete, è necessario disporre di un piano di servizio inReach attivo per il dispositivo da usare con la rete satellitare.

È possibile utilizzare l'app per inviare messaggi ad altri utenti dell'app Garmin Messenger, compresi amici e familiari senza dispositivi Garmin®. Chiunque può installare l'app sul proprio telefono e comunicare con altri utenti dell'app su Internet (nessun login necessario). Gli utenti dell'app possono anche creare thread di messaggi di gruppo con altri numeri di telefono SMS. I nuovi membri aggiunti al messaggio del gruppo possono scaricare l'app per vedere le conversazioni.

I messaggi inviati tramite una connessione wireless o dati cellulari sullo smartphone non prevedono addebiti per il traffico dati o altri costi aggiuntivi nel piano di servizio inReach. I messaggi ricevuti possono comportare costi se si tenta di recapitarli sia tramite rete satellitare e Internet. Si applicano le tariffe standard per i messaggi di testo previste dal piano dati dell'operatore cellulare.

È possibile scaricare l'app Garmin Messenger dall'app store sul proprio smartphone ([garmin.com/messengerapp](http://garmin.com/messengerapp)).

## Garmin Explore™

Il sito Web Garmin Explore e l'app consentono di creare percorsi, waypoint e raccolte, pianificare viaggi, sincronizzare tracce, caricare attività e utilizzare l'archiviazione su cloud. Offrono funzioni di pianificazione avanzate sia online sia offline, consentendo di condividere e sincronizzare dati con il dispositivo Garmin® compatibile. È possibile utilizzare l'app per scaricare mappe per l'accesso offline e navigare ovunque, senza utilizzare il servizio cellulare.

È possibile scaricare l'app Garmin Explore dall'app store sullo smartphone ([garmin.com/exploreapp](http://garmin.com/exploreapp)), oppure accedere alla pagina Web [explore.garmin.com](http://explore.garmin.com).

## Rete satellitare Iridium®

Il dispositivo necessita di una visuale libera del cielo per trasmettere messaggi e punti traccia tramite la rete satellitare Iridium. Senza una visuale libera del cielo, il dispositivo tenta di inviare le informazioni finché non acquisisce i segnali satellitari.

**SUGGERIMENTO:** per una connessione ottimale con i satelliti, posizionare il dispositivo con l'antenna puntata verso il cielo.

## Funzioni di connettività Bluetooth®

Il dispositivo è dotato di diverse funzioni di connettività Bluetooth per lo smartphone compatibile tramite l'app Garmin Explore™ e Garmin Messenger™.

**Funzioni scaricabili:** visualizza le mappe scaricate, come le immagini satellitari e le mappe USGS quadrangolari sul tuo smartphone nell'app Garmin Explore. È necessario scaricare le mappe e le carte sul telefono in Garmin Explore prima di iniziare il viaggio.

**Sincronizzazione:** l'app Garmin Messenger è in grado di sincronizzare i dati con il proprio dispositivo, come modifiche del piano, i contatti e i messaggi.

**Messaggi:** l'app Garmin Messenger sono in grado di sincronizzare i dati con il proprio dispositivo, come modifiche del piano, i contatti e i messaggi. I messaggi vengono visualizzati su entrambi i dispositivi.

**NOTA:** è possibile associare un solo smartphone alla volta al dispositivo inReach®.

## Testare il dispositivo

È necessario eseguire all'aperto un test del dispositivo prima di usarlo per un viaggio: ciò al fine di verificare che l'abbonamento al servizio satellitare sia attivo.

1 Nella pagina principale, premere ▲ o ▼ per scorrere tra le app.

2 Seleziona **Piano di servizio**.

3 Premere **OK** per aprire il menu delle opzioni.

4 Selezionare **Prova dispositivo > Inizia test**.

Attendere l'invio di un messaggio di prova dal dispositivo. Quando si riceve un messaggio di conferma, il dispositivo è pronto all'uso.

# Funzioni inReach®

## ATTENZIONE

Per poter utilizzare le funzioni inReach del dispositivo inReach Mini 3, inclusi messaggi, SOS, rilevamento e Meteo inReach™, è necessario disporre di un abbonamento satellitare attivo. Testare sempre il dispositivo prima di utilizzarlo all'aperto.

Accertarsi di avere una visuale libera del cielo quando si utilizzano le funzioni di messaggistica, rilevamento e SOS, poiché tali funzioni richiedono l'accesso ai satelliti per funzionare correttamente.

## AVVISO

Alcune giurisdizioni regolano o vietano l'uso dei dispositivi di comunicazione satellitare. È responsabilità dell'utente conoscere e rispettare tutte le leggi applicabili nelle giurisdizioni in cui intende utilizzare il dispositivo.

## Rilevamento inReach®

È possibile utilizzare la funzione di rilevamento sul comunicatore satellitare inReach Mini 3 per registrare i punti traccia e trasmetterli attraverso la rete satellitare Iridium® secondo un determinato intervallo di invio.

### Avvio del rilevamento

- 1 Nella pagina principale, tenere premuto **BACK** per aprire il menu delle azioni.
- 2 Selezionare **Avvia rilevamento**.  
L'avvio del rilevamento coincide con l'avvio della registrazione del percorso come attività.

### Navigazione verso l'inizio della traccia corrente

- 1 Nella pagina principale, premere ▲ o ▼ per scorrere tra le app.
- 2 Selezionare **Salvati > Attività corrente**.
- 3 Scorrere verso il basso.
- 4 Premere **OK** per aprire il menu delle opzioni.
- 5 Selezionare **Indietro all'inizio**.

### Interruzione del rilevamento

- 1 Nella pagina principale, premere ▲ o ▼ per scorrere tra le app.
- 2 Selezionare il timer di attività corrente.
- 3 Scorrere verso il basso fino all'ultima pagina del ciclo di attività.
- 4 Premere **OK** per aprire il menu delle opzioni.
- 5 Selezionare **Arresta rilevamento**.

### Condivisione della pagina di rilevamento

È possibile inviare ad altre persone un collegamento alla propria pagina Web di rilevamento. Il sistema aggiunge automaticamente il testo, comprese le informazioni sul link, alla fine del messaggio.

- 1 Nella pagina principale, premere ▲ o ▼ per scorrere tra le app.
- 2 Selezionare il timer di rilevamento corrente.
- 3 Tenere premuto **BACK**.
- 4 Selezionare **Invia messaggio**.
- 5 Selezionare i destinatari dall'elenco dei contatti oppure selezionare **Digita contatto** per inserire le informazioni di contatto di ciascun destinatario.
- 6 Selezionare **Successivo**.
- 7 Selezionare  > **Link di rilevamento**.
- 8 Premere **BACK**.
- 9 Selezionare il testo del messaggio per scrivere un messaggio personalizzato (opzionale).
- 10 Una volta finito di comporre il messaggio, selezionare ✓.
- 11 Selezionare **Invia** per inviare il messaggio.

## Messaggi

Il comunicatore satellitare inReach® Mini 3 invia e riceve messaggi utilizzando la rete satellitare Iridium®. È possibile inviare messaggi a un numero di telefono, a un indirizzo e-mail o a un altro dispositivo con tecnologia inReach. Ogni messaggio inviato include i dettagli della posizione corrente, ove possibile.

### Invio di un messaggio predefinito

I messaggi predefiniti sono messaggi il cui contenuto e i cui destinatari sono stati impostati preventivamente.

**SUGGERIMENTO:** È possibile personalizzare i destinatari dei messaggi check-in nell'app dall'app Garmin Messenger™. Dalla scheda Dispositivo nell'app, selezionare **Messaggi predefiniti > Modifica destinatari dei messaggi Check-In predefiniti**.

- 1 Nella pagina principale, premere ▲ o ▼ per scorrere tra le app.
- 2 Selezionare **Messaggi predefiniti**.
- 3 Premere ▲ o ▼ per scorrere i messaggi di check-in predefiniti.
- 4 Premere **OK** per inviare un messaggio.

### Invio di un messaggio di testo

- 1 Nella pagina principale, premere ▲ o ▼ per scorrere tra le app.
- 2 Selezionare **Messenger > Nuovo messaggio**.
- 3 Scegliere i destinatari dall'elenco dei contatti oppure selezionare **Digita contatto** per inserire le informazioni di contatto di ciascun destinatario.
- 4 Selezionare **Successivo > Nuovo messaggio**.
- 5 Selezionare un'opzione:
  - Per inviare un messaggio predefinito, selezionare **Testi rapidi** e scegliere un messaggio.  
**NOTA:** è possibile aggiungere e modificare i messaggi di testo rapidi nell'app Garmin Messenger™.
  - Per scrivere un messaggio personalizzato, digitarlo e selezionare ✓.
- 6 Selezionare ≡ per aprire il menu delle opzioni.
- 7 Selezionare un'opzione:
  - Per includere la posizione corrente nel messaggio, selezionare **Posizione messaggio**.
  - Per includere un collegamento a una pagina Web di rilevamento con il messaggio, selezionare **Link di rilevamento**.
- 8 Selezionare **Aggiungi voce** per inviare una nota vocale con il messaggio (opzionale).  
**NOTA:** le note vocali sono disponibili solo sul comunicatore satellitare inReach® Mini 3 Plus e possono essere inviate solo agli account Garmin Messenger.
- 9 Al termine dell'operazione, selezionare **Invia**.

### Invio come messaggio di gruppo

È possibile inviare un messaggio a più destinatari contemporaneamente, in cui ciascun destinatario riceve il messaggio singolarmente senza visualizzare le risposte degli altri. I messaggi inviati a più di cinque contatti, o a indirizzi e-mail e indirizzi inReach® vengono inviati come messaggi postali.

- 1 Nella pagina principale, premere ▲ o ▼ per scorrere tra le app.
- 2 Selezionare **Messenger > Nuovo messaggio**.
- 3 Selezionare i destinatari dall'elenco dei contatti oppure selezionare **Digita contatto** per inserire le informazioni di contatto di ciascun destinatario usando la tastiera.
- 4 Selezionare **Successivo**, poi scegliere un'opzione:
  - Per inviare un messaggio predefinito, selezionare **Testi rapidi** e scegliere un messaggio.  
**NOTA:** è possibile aggiungere e modificare i messaggi di testo rapidi nell'app Garmin Messenger™.
  - Per scrivere un messaggio personalizzato, digitarlo e selezionare ✓.
- 5 Selezionare **Aggiungi voce** per inviare una nota vocale con il messaggio (opzionale).  
Le note vocali sono disponibili solo sul comunicatore satellitare inReach Mini 3 Plus e possono essere inviate solo agli account Garmin Messenger.
- 6 Al termine dell'operazione, selezionare **Invia**.

### Risposta a un messaggio

- 1 Nella pagina principale, premere ▲ o ▼ per scorrere tra le app.

- 2 Selezionare **Messenger**, quindi selezionare una conversazione.
- 3 Selezionare **Rispondi**.
- 4 Selezionare un'opzione:
  - Per iniziare con un messaggio predefinito, premere ▲ o ▼ per scorrere i messaggi di testo rapidi.
  - Per scrivere un messaggio personalizzato, selezionare **Digita messaggio**.
- 5 Una volta finito di comporre il messaggio, selezionare ✓.
- 6 Premere **OK** per inviare il messaggio.

### Risposta a un messaggio

È possibile reagire a un messaggio con un'emoji.

- 1 Nella pagina principale, premere ▲ o ▼ per scorrere tra le app.
- 2 Selezionare **Messenger**, quindi scegliere una conversazione.
- 3 Selezionare un messaggio.
- 4 Premere **OK** per aprire il menu delle opzioni.
- 5 Selezionare **Reagisci**.
- 6 Selezionare un'emoji.

Il dispositivo invia una reazione emoji al messaggio.

### Download di foto e messaggi vocali

È possibile scaricare foto e messaggi vocali se l'impostazione di download automatico non è attiva (*Impostazioni di sistema, pagina 26*).

- 1 Dall'app **Messenger**, selezionare un thread di messaggi.
- 2 Selezionare l'anteprima della foto o del messaggio vocale.
- 3 Selezionare **Scarica**.

### Controllo messaggi in arrivo

Sul comunicatore satellitare inReach® Mini 3, quando si invia un messaggio, il dispositivo ascolta le risposte per 10 minuti. Sul comunicatore satellitare inReach Mini 3 Plus, il dispositivo ascolta continuamente i nuovi messaggi in modalità di messaggistica Prestazioni. In modalità messaggi Basso consumo, quando si invia un messaggio, il dispositivo ascolta le risposte per 10 minuti. I comunicatori satellitari inReach Mini 3 e inReach Mini 3 Plus verificano ogni ora la presenza di nuovi messaggi e, quando si utilizza la funzione di rilevamento inReach, controllano la presenza di messaggi all'intervallo di rilevamento.

È possibile forzare la ricezione dei messaggi manualmente anche attraverso l'invio di un messaggio o un punto traccia. Quando si esegue il controllo dei messaggi in arrivo, il dispositivo si connette ai satelliti e riceve i messaggi in attesa di essere inviati al dispositivo.

- 1 Nella pagina principale, premere ▲ o ▼ per scorrere tra le app.
- 2 Selezionare **Messenger**.
- 3 Selezionare  > **Verifica la presenza di messaggi**.

### Visualizzazione dei dettagli di un messaggio

- 1 Nella pagina principale, premere ▲ o ▼ per scorrere tra le app.
- 2 Selezionare **Messenger**, quindi selezionare una conversazione.
- 3 Selezionare un messaggio.
- 4 Premere **OK** per aprire il menu delle opzioni.
- 5 Selezionare **Visualizza dettagli**.

### Navigazione verso la posizione di un messaggio

Quando si riceve un messaggio da un altro dispositivo dotato di tecnologia inReach®, il messaggio può includere informazioni sulla posizione. Per questi messaggi, è possibile navigare fino alla posizione da cui è stato inviato il messaggio.

- 1 Nella pagina principale, premere ▲ o ▼ per scorrere tra le app.
- 2 Selezionare **Messenger**, quindi selezionare una conversazione con informazioni sulla posizione.
- 3 Selezionare un messaggio.
- 4 Premere **OK** per aprire il menu delle opzioni.

5 Selezionare **Naviga**.

## Eliminazione dei messaggi

- 1 Nella pagina principale, premere ▲ o ▼ per scorrere tra le app.
- 2 Selezionare **Messenger**, quindi scegliere una conversazione.
- 3 Selezionare un messaggio.
- 4 Selezionare **Elimina**.

## Contatti

È possibile aggiungere, eliminare e modificare i contatti per i messaggi inReach® sul comunicatore satellitare inReach Mini 3.

### Aggiunta di un contatto

- 1 Nella pagina principale, premere ▲ o ▼ per scorrere tra le app.
- 2 Selezionare **Contatti > Nuovo contatto**.
- 3 Selezionare un elemento da modificare.
- 4 Inserire le nuove informazioni.

### Modifica di un contatto

- 1 Nella pagina principale, premere ▲ o ▼ per scorrere tra le app.
- 2 Selezionare **Contatti**.
- 3 Selezionare un contatto.
- 4 Premere **OK** per aprire il menu delle opzioni.
- 5 Selezionare **Modifica**.
- 6 Selezionare un elemento da modificare.
- 7 Inserire le nuove informazioni.

### Eliminazione di un contatto

- 1 Nella pagina principale, premere ▲ o ▼ per scorrere tra le app.
- 2 Selezionare **Contatti**.
- 3 Selezionare un contatto.
- 4 Premere **OK** per aprire il menu delle opzioni.
- 5 Selezionare **Elimina**.

## SOS

### ⚠ ATTENZIONE

Per utilizzare la funzione SOS, è necessario disporre di un abbonamento satellitare attivo. Testare sempre il dispositivo all'aperto prima di utilizzarlo in viaggio.

Accertarsi di avere una visuale libera del cielo quando si utilizza la funzione SOS, poiché tale funzione richiede l'accesso ai satelliti per funzionare correttamente.

### AVVISO

Alcune giurisdizioni regolano o vietano l'uso dei dispositivi di comunicazione satellitare. È responsabilità dell'utente conoscere e rispettare tutte le leggi applicabili nelle giurisdizioni in cui intende utilizzare il dispositivo.

In caso di emergenza, è possibile utilizzare il dispositivo inReach® Mini 3 per contattare il centro Garmin Response<sup>SM</sup> per richiedere assistenza. L'invio di una richiesta di soccorso consiste nella trasmissione di un messaggio al team Garmin Response, che provvede a inoltrare ai soccorritori più appropriati la richiesta dell'utente. Durante un'emergenza, è possibile comunicare con il team Garmin Response durante un'emergenza mentre si attende l'arrivo dei soccorsi. La funzione SOS deve essere utilizzata esclusivamente in caso di reale emergenza.

### Lanciare un SOS

Se il dispositivo è alimentato a batteria, è possibile lanciare un SOS con il dispositivo acceso o spento.

- 1 Sollevare il cappuccio protettivo ① dal pulsante **SOS** ②.

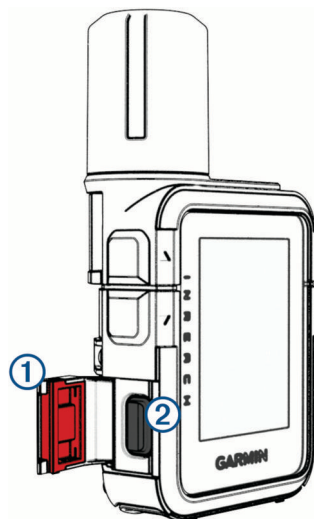

2 Tenere premuto il pulsante **SOS**.

3 Attendere il conto alla rovescia dell'SOS.

Il dispositivo invia un messaggio predefinito al servizio di soccorso con i dettagli sulla posizione dell'utente.

4 Rispondere al messaggio di conferma dell'operatore del servizio di soccorso.

La risposta consente agli operatori di sapere che l'utente è in grado di interagire con loro durante il soccorso. Se non si risponde, il servizio di risposta di emergenza avvierà comunque un salvataggio.

Per i primi 10 minuti viene inviata ogni minuto una posizione aggiornata al servizio di soccorso. Dopo i primi 10 minuti, per risparmiare la carica della batteria viene inviata una posizione aggiornata ogni 10 minuti.

**SUGGERIMENTO:** è inoltre possibile lanciare un SOS e interagire con il team Garmin Response<sup>SM</sup> tramite l'app Garmin Messenger™. Per utilizzare la funzione SOS nell'app è necessario un abbonamento satellitare attivo.

### Invio di un messaggio SOS personalizzato

Dopo aver premuto il pulsante SOS per lanciare un SOS, è possibile rispondere con un messaggio personalizzato.

1 Nella pagina principale, premere ▲ o ▼ per scorrere tra le app.

2 Selezionare **SOS > Rispondi** per creare un messaggio SOS personalizzato..

3 Selezionare un'opzione:

- Per iniziare con un messaggio predefinito, premere ▲ o ▼ per scorrere i messaggi di testo rapidi.
- Per scrivere un messaggio personalizzato, selezionare **Digita messaggio**.

4 Una volta finito di comporre il messaggio, selezionare ✓.

5 Premere **OK** per inviare il messaggio.

La risposta consente agli operatori di sapere che l'utente è in grado di interagire con loro durante il soccorso.

### Annullamento di una richiesta SOS

Se l'emergenza è cessata, è possibile annullare una richiesta SOS avvisando immediatamente gli operatori del servizio di risposta.

1 Sollevare il cappuccio protettivo e tenere premuto il pulsante **SOS**.

2 Selezionare **Annulla SOS**.

3 Quando viene richiesto di confermare la richiesta di annullamento, selezionare **Annulla SOS**.

Il dispositivo trasmette la richiesta di annullamento. Una volta ricevuto un messaggio di conferma dell'annullamento, il dispositivo torna a funzionare normalmente.

### Sincronizzazione dei dati inReach®

Dopo aver apportato modifiche ai dati, ad esempio modifiche al piano, ai contatti o ai messaggi di check-in, è necessario sincronizzare il dispositivo utilizzando l'app.

1 Aprire l'app Garmin Messenger™ associata.

2 Attendere che i dati vengano sincronizzati.

**SUGGERIMENTO:** è possibile controllare lo stato della connessione nella scheda Dispositivo dell'app.

## Visualizzazione dei dettagli e dell'utilizzo del piano

È possibile visualizzare i dettagli del piano e l'utilizzo dei dati sul comunicatore satellitare inReach® Mini 3. L'uso dei dati include il numero di messaggi, punti traccia e messaggi check-in inviati durante il ciclo di fatturazione. I contatori di utilizzo dati viene azzerato automaticamente all'inizio di ogni ciclo di fatturazione.

- 1 Nella pagina principale, premere ▲ o ▼ per scorrere tra le app.
- 2 Seleziona **Piano di servizio**.
- 3 Se sono state apportate modifiche al piano dati nell'app Garmin Messenger™, selezionare **Aggiorna**.

# Applicazioni

Nella pagina principale, premere ▲ o ▼ per scorrere tra le app. È possibile modificare l'ordine delle app toccandole, tenendole premute e trascinandole in una nuova posizione.

Nome	Ulteriori informazioni
Messaggi predefiniti	Selezionare per inviare un messaggio di check-in ( <i>Invio di un messaggio predefinito, pagina 10</i> ).
Bussola	Selezionare per visualizzare la bussola ( <i>Bussola, pagina 21</i> ).
Contatti	Selezionare per gestire i contatti per i messaggi inReach® ( <i>Contatti, pagina 12</i> ).
Garmin Share	Selezionare per inviare o ricevere dati con altri dispositivi Garmin® ( <i>Garmin Share, pagina 15</i> ).
Attivazione inReach	Selezionare per associare lo smartphone e attivare un piano di servizio con l'app Garmin Messenger™ ( <i>Associa il tuo smartphone e attiva il dispositivo, pagina 6</i> ).
Mappa	Selezionare per visualizzare la mappa ( <i>Mappa, pagina 21</i> ).
Messenger	Selezionare per inviare messaggi tramite la rete satellitare Iridium® e controllare la presenza di nuovi messaggi ( <i>Messaggi, pagina 10</i> ).
Salvati	Selezionare per visualizzare waypoint, percorsi, attività e raccolte ( <i>Dati salvati, pagina 16</i> ).
Piano di servizio	Selezionare per visualizzare i dettagli del inReach piano di servizio ( <i>Visualizzazione dei dettagli e dell'utilizzo del piano, pagina 14</i> ).
Impostazioni	Selezionare per aprire il menu delle impostazioni ( <i>Personalizzazione del dispositivo, pagina 25</i> ).
Sirena	Selezionare per riprodurre una sveglia. Questa app è disponibile solo sul comunicatore satellitare inReach Mini 3 Plus.
SOS	Se è in corso un SOS, selezionare per aprire il thread del messaggio SOS ( <i>SOS, pagina 12</i> ).
Avvia attività	Selezionare per avviare un'attività, registrare i punti di attività e inviare punti di tracciamento sulla rete satellitare Iridium ( <i>Avvio del rilevamento, pagina 9</i> ).
Comando vocale	Selezionare per pronunciare un comando che deve essere eseguito dal dispositivo ( <i>Uso dei comandi vocali, pagina 17</i> ). Questa app è disponibile solo sul comunicatore satellitare inReach Mini 3 Plus.
Note vocali	Selezionare per registrare una nota vocale ( <i>Registrazione di una nota vocale, pagina 17</i> ). Questa app è disponibile solo sul comunicatore satellitare inReach Mini 3 Plus.
Meteo	Selezionare per vedere le previsioni e le condizioni meteo correnti ( <i>Meteo, pagina 18</i> ).

## Garmin Share

### AVVISO

È responsabilità dell'utente la condivisione discreta di informazioni con altri. Verificare sempre di conoscere e di avere fiducia delle persone con le quali si condividono informazioni.

La funzione Garmin Share consente di utilizzare la tecnologia Bluetooth® per condividere in modo wireless i dati con altri dispositivi Garmin® compatibili. Con la funzione Garmin Share abilitata e dispositivi Garmin compatibili nel raggio d'azione l'uno dell'altro, è possibile selezionare le posizioni salvate e i percorsi da trasferire a un altro dispositivo tramite una connessione diretta e sicura da dispositivo a dispositivo, senza la necessità di uno smartphone o di una connessione Wi-Fi®.

### Condivisione dei dati con Garmin Share

Prima di poter utilizzare questa funzione, la tecnologia Bluetooth® deve essere abilitata su entrambi i dispositivi compatibili, e questi devono trovarsi entro 3 m (10 piedi) l'uno dall'altro. Quando richiesto, è anche necessario acconsentire alla condivisione dei dati con altri dispositivi Garmin® utilizzando Garmin Share.

Il comunicatore satellitare inReach® può inviare e ricevere dati quando è collegato a un altro dispositivo Garmin compatibile (*Ricezione dei dati con Garmin Share, pagina 16*). È anche possibile trasferire i dati tra dispositivi diversi. Ad esempio, si può condividere un percorso preferito dal comunicatore satellitare inReach sull'orologio Garmin.

- 1 Nella pagina principale, premere ▲ o ▼ per scorrere tra le app.
- 2 Selezionare **Garmin Share**.
- 3 Selezionare **Condividi**.
- 4 Selezionare uno o più elementi.

- 5 Selezionare **Condividi**.
- 6 Attendere che il dispositivo individui i dispositivi compatibili.
- 7 Selezionare un dispositivo.
- 8 Confermare che il PIN a sei cifre corrisponda su entrambi i dispositivi e selezionare **Accetta**.
- 9 Attendere durante il trasferimento dei dati tra i dispositivi.
- 10 Selezionare **Condividi di nuovo** per condividere gli stessi elementi con un altro utente (facoltativo).
- 11 Selezionare **Fatto**.

### Ricezione dei dati con Garmin Share

Prima di poter utilizzare questa funzione, la tecnologia Bluetooth® deve essere abilitata su entrambi i dispositivi compatibili, e questi devono trovarsi entro 3 m (10 piedi) l'uno dall'altro. Quando richiesto, è anche necessario acconsentire alla condivisione dei dati con altri dispositivi Garmin® utilizzando Garmin Share.

- 1 Nella pagina principale, premere ▲ o ▼ per scorrere tra le app.
- 2 Selezionare **Garmin Share**.
- 3 Attendere mentre il dispositivo individua i dispositivi compatibili nell'area di copertura.
- 4 Selezionare **Accetta**.
- 5 Confermare che il PIN a sei cifre corrisponda su entrambi i dispositivi e selezionare **Accetta**.
- 6 Attendere durante il trasferimento dei dati tra i dispositivi.
- 7 Selezionare **Fatto**.

### Dati salvati

Nella pagina principale, selezionare **Salvati**.

**Waypoint:** i waypoint sono posizioni registrate dall'utente e memorizzate nel dispositivo. I waypoint possono contrassegnare la propria posizione corrente, la destinazione o i luoghi in cui si è stati (*Waypoint*, pagina 22).

**Percorsi:** un percorso è una sequenza di waypoint o di posizioni che conducono alla destinazione finale (*Itinerari*, pagina 23).

**Attività:** è possibile utilizzare il dispositivo per registrare il percorso come attività (*Avvio di un'attività*, pagina 23).

**Raccolte:** è possibile utilizzare l'app Garmin Explore™ per raggruppare waypoint, percorsi o attività correlati in raccolte (*Garmin Explore™*, pagina 7).

### Utilizzo dell'app Dati Salvati

- 1 Nella pagina principale, premere ▲ o ▼ per scorrere tra le app.
- 2 Selezionare **Salvati**.  
Vengono visualizzati gli elementi salvati dal dispositivo e le raccolte sincronizzate dall'account Garmin Explore™.
- 3 Selezionare una categoria e poi un elemento salvato.
- 4 Selezionare un'opzione:  
Non tutte le opzioni sono disponibili per tutti i tipi di elementi salvati.
  - Per passare a un elemento salvato, selezionare **Naviga**.
  - Per invertire una rotta, premere ▼ e selezionare ☰ > **Percorso al contrario**.
  - Per eliminare un elemento salvato, premere ▼ e selezionare ☰ > **Elimina**.
  - Per modificare un waypoint, premere ▼ e selezionare ☰ > **Modifica dettagli**.
  - Per tornare all'inizio di un'attività, premere ▼ e selezionare ☰ > **Indietro all'inizio**.

### Visualizzazione dei dati salvati

- 1 Nella pagina principale, premere ▲ o ▼ per scorrere tra le app.
- 2 Selezionare **Salvati**.
- 3 Selezionare un elemento salvato.
- 4 Selezionare **Visualizza dettagli** o **Visualizza sulla mappa**.

### Eliminazione dei dati salvati

- 1 Nella pagina principale, premere ▲ o ▼ per scorrere tra le app.

- 2 Selezionare **Salvati**.
- 3 Selezionare un elemento salvato.
- 4 Consente di scorrere verso l'alto o verso il basso.
- 5 Premere **OK** per aprire il menu delle opzioni.
- 6 Selezionare **Elimina**.

## Uso dei comandi vocali

È possibile utilizzare il microfono integrato nel comunicatore satellitare inReach® Mini 3 Plus per pronunciare un comando che il dispositivo esegua.

**NOTA:** la funzione Comando vocale non è disponibile per tutte le lingue e le regioni.

- 1 Tenere premuto **OK**.
- 2 Pronuncia un comando vocale ([Comandi vocali, pagina 17](#)).

### Comandi vocali

Il sistema di comandi vocali è progettato per rilevare la voce naturale. Questo è un elenco dei comandi vocali comunemente utilizzati, ma il comunicatore satellitare inReach® Mini 3 Plus non richiede queste frasi esatte. È possibile provare a pronunciare variazioni di questi comandi in un modo che sia naturale per l'utente.

Comando di guida vocale	Funzione
Cosa posso dire?	Mostra un elenco dei comandi vocali comuni.

### Funzioni relative al dispositivo e allo schermo

Comando vocale	Funzione
Alza luminosità	Incrementa il livello di luminosità della schermata.

### Funzioni di app e attività

Comando vocale	Funzione
Com'è il tempo?	Esempio di un comando per aprire un'app sul dispositivo. Ad esempio, questo apre l'app meteo.
Avvia l'app Bussola	Esempio di un comando per aprire un'app sul dispositivo. Ad esempio, questo apre la bussola.
Registra attività	Consente di iniziare a registrare un'attività.
Avvia rilevamento	Consente di avviare il rilevamento inReach.

**NOTA:** le app elencate sono esempi, ma è possibile controllare tutte le app e le attività predefinite tramite i comandi vocali ([Applicazioni, pagina 15](#)).

### Funzioni relative alla navigazione

Comando vocale	Funzione
Avvia la navigazione	Consente di aprire il menu di ricerca per muoversi verso una destinazione.
Registra waypoint	Consente di salvare la posizione corrente.

### Funzioni relative ai file multimediali

Comando vocale	Funzione
Imposta volume a 8	Consente di regolare il volume al livello richiesto. I numeri disponibili vanno da 0 a 100.
Abbassa il volume	Consente di ridurre il livello del volume dei contenuti audio.
Muto	Consente di azzerare l'audio.

### Suggerimenti sui comandi vocali

- Parlare con una voce normale diretta al microfono.
- Utilizzare frasi che il dispositivo è in grado di riconoscere ([Comandi vocali, pagina 17](#)).
- Ridurre i rumori di sottofondo, ad esempio le voci o il vento, per aumentare la precisione del riconoscimento vocale.
- Per ottenere prestazioni ottimali, tenere il dispositivo vicino alla bocca in caso di forte vento alle spalle.

## Registrazione di una nota vocale

È possibile registrare e ascoltare le note vocali utilizzando l'altoparlante e il microfono integrati del dispositivo inReach® Mini 3 Plus.

- 1 Nella pagina principale, premere ▲ o ▼ per scorrere tra le app.
- 2 Selezionare **Note vocali** > **Nuova nota vocale**.
- 3 Premere **OK** o selezionare ● per avviare la registrazione.
- 4 Pronunciare la nota vocale.
- 5 Premere **OK** o selezionare ■ per interrompere la registrazione.
- 6 Selezionare un'opzione:
  - Selezionare ► per riprodurre la nota vocale.
  - Selezionare ≡ e **Rinomina** per dare un nuovo nome alla nota vocale.
  - Selezionare ≡ e **Volume** per regolare il volume della riproduzione.
  - Selezionare ≡ ed **Elimina** per eliminare la nota vocale.

## Meteo

### ⚠ ATTENZIONE

Per poter utilizzare le funzioni inReach® del comunicatore satellitare inclusi messaggi, SOS, rilevamento e Meteo inReach™, è necessario disporre di un abbonamento satellitare attivo. È necessario disporre di un numero di telefono univoco valido che possa ricevere un messaggio di testo per completare l'attivazione e l'associazione con l'app Garmin Messenger™. I numeri VOIP non sono supportati. Testare sempre il comunicatore satellitare all'aperto prima di utilizzarlo durante un viaggio.

### Visualizzazione delle previsioni meteo

Mentre il comunicatore satellitare inReach® è connesso allo smartphone e a una rete dati attiva, consente di ricevere informazioni meteo dettagliate da Internet.

- 1 Nella pagina principale, premere ▲ o ▼ per scorrere tra le app.
- 2 Selezionare **Meteo**.  
Il comunicatore satellitare scarica automaticamente le previsioni meteo per la posizione corrente.
- 3 Selezionare un intervallo di tempo o un giorno per visualizzare informazioni meteo dettagliate.

### Aggiunta di un waypoint come posizione meteo

È possibile aggiungere come posizione meteo un waypoint salvato ([Waypoint](#), pagina 22).

- 1 Nella pagina principale, premere ▲ o ▼ per scorrere tra le app.
- 2 Selezionare **Meteo**.
- 3 Premere **OK** per aprire il menu delle opzioni.
- 4 Selezionare **Modifica posizione** > **Modifica** > **Nuova posizione**.
- 5 Selezionare un waypoint.

### Impostazione della posizione meteo

- 1 Nella pagina principale, premere ▲ o ▼ per scorrere tra le app.
- 2 Selezionare **Meteo**.
- 3 Premere **OK** per aprire il menu delle opzioni.
- 4 Selezionare **Modifica posizione**.
- 5 Selezionare un'opzione:
  - Per impostare la posizione corrente, selezionare **La mia posizione**.
  - Per impostare una posizione utilizzata in precedenza, selezionarla dall'elenco.
  - Per aggiungere una posizione, selezionare **Modifica** > **Nuova posizione**.

### Richiesta di una previsione meteo inReach®

Quando il comunicatore satellitare inReach Mini 3 è connesso allo smartphone e a una rete attiva, consente di ricevere informazioni meteo dettagliate da Internet. Se ci si trova in una località senza accesso a Internet, il comunicatore satellitare inReach Mini 3 può inviare un messaggio per richiedere una previsione meteo usando il piano di servizio inReach. È possibile ricevere le previsioni meteo per la posizione corrente, un waypoint, coordinate GPS o per una posizione qualsiasi sulla mappa. Le previsioni meteo comportano un consumo dati e possono generare costi aggiuntivi sul piano di servizio inReach. Per ottenere i migliori risultati, assicurarsi che il comunicatore satellitare abbia una visuale chiara del cielo quando si richiede una previsione meteo tramite satellite.

- 1 Nella pagina principale, premere ▲ o ▼ per scorrere tra le app.
- 2 Selezionare **Meteo**.
- 3 Premere **OK** per aprire il menu delle opzioni.
- 4 Selezionare **Aggiorna**.

Il dispositivo invia una richiesta per la previsione. Potrebbero essere necessari alcuni minuti per ricevere i dati delle previsioni meteo.

**NOTA:** sarà inclusa una previsione marina per le località sull'oceano o su un altro grande specchio d'acqua, se disponibile. Se non si riesce a ottenere una previsione marina, selezionare una posizione più lontano dalla riva.

Al termine del download dei dati, è possibile visualizzare le previsioni in qualsiasi momento fino alla scadenza di tutte le informazioni contenute nella previsione. È inoltre possibile aggiornare la previsione in qualsiasi momento.

**NOTA:** l'aggiornamento di una previsione comporta costi relativi ai dati o costi di utilizzo aggiuntivi.

### **Aggiornamento di una previsione meteo inReach®**

È possibile aggiornare una previsione meteo inReach scaduta o che contiene informazioni obsolete. L'aggiornamento di una previsione comporta gli stessi costi dati o i costi aggiuntivi della richiesta di una previsione.

**NOTA:** quando il comunicatore satellitare inReach Mini 3 è connesso a Internet tramite l'app Garmin Explore™, le previsioni meteo vengono aggiornate automaticamente e non comportano costi aggiuntivi. Un'opzione di aggiornamento manuale non è disponibile.

- 1 Nella pagina principale, premere ▲ o ▼ per scorrere tra le app.
- 2 Selezionare **Meteo**.
- 3 Premere **OK** per aprire il menu delle opzioni.
- 4 Selezionare **Aggiorna**.

Il dispositivo richiede una previsione aggiornata. Se si aggiorna la previsione La mia posizione, il dispositivo richiede una previsione aggiornata per la posizione corrente. Potrebbero essere necessari alcuni minuti per ricevere i dati delle previsioni meteo aggiornati.

### **Eliminazione di una posizione meteo**

È necessario impostare la posizione meteo prima di poterla eliminare (*Impostazione della posizione meteo, pagina 18*).

È possibile eliminare una previsione scaduta o una previsione per una posizione che non è più necessaria.

- 1 Nella pagina principale, premere ▲ o ▼ per scorrere tra le app.
- 2 Selezionare **Meteo**.
- 3 Premere **OK** per aprire il menu delle opzioni.
- 4 Selezionare **Modifica posizione** > **Modifica** > **Seleziona una posizione** > .

# Navigazione

## Acquisizione del segnale satellitare GPS

Prima di poter utilizzare le funzioni di navigazione GPS, è necessario acquisire i segnali satellitari.

Quando il dispositivo di navigazione viene acceso, il ricevitore GPS si collega con la rete satellitare ed esegue il calcolo della posizione. Il tempo necessario per acquisire il segnale dai satelliti e calcolare la posizione varia sulla base di diversi fattori: la visuale libera del cielo, la distanza dall'ultima posizione nota e il tempo trascorso dall'ultimo utilizzo. La prima volta che si accende il dispositivo di navigazione, l'acquisizione dei segnali satellitari potrebbe richiedere alcuni minuti.

- 1 Accendere il dispositivo.
- 2 Aprire la mappa o avviare un'attività.
- 3 Attendere che il rilevamento dei satelliti sia completato.  
L'acquisizione dei segnali satellitari potrebbe richiedere fino a 60 secondi.
- 4 Se necessario, recarsi in un'area all'aperto, lontano da edifici o alberi alti.

## Scorrimento e zoom della mappa

- 1 Nella pagina principale, premere ▲ o ▼ per scorrere tra le app.
- 2 Selezionare **Mappa**.
- 3 Premere **OK** per aprire il menu delle opzioni.
- 4 Selezionare **Zoom/Scorri**.
- 5 Selezionare un'opzione:
  - Per alternare le funzioni di scorrimento verso l'alto e il basso, sinistra e destra e zoom, premere **OK**.
  - Trascinare la mappa o premere ▲ o ▼ per visualizzare aree diverse.
  - Avvicinare o allontanare due dita sul touchscreen oppure premere + e - per ingrandire e rimpicciolire la mappa.  
**SUGGERIMENTO:** è possibile toccare due volte la mappa per ingrandirla rapidamente.
  - Per uscire, premere **BACK**.

## Navigazione con TracBack®

Durante la registrazione di un'attività, è possibile tornare indietro all'inizio del percorso.

**NOTA:** questo può essere utile se ci si perde e si sta cercando il modo di tornare al campo o all'inizio del sentiero.

- 1 Nella pagina principale, tenere premuto **BACK** per aprire il menu delle azioni.
- 2 Selezionare **Naviga > TracBack**.
- 3 Selezionare **Modifica TracBack**.
- 4 Selezionare la destinazione e l'intervallo di tempo.
- 5 Premere ▼ per scorrere tra i punti registrati.
- 6 Premere **OK** per selezionare un punto da raggiungere.
- 7 Selezionare l'interruttore **Percorso diretto** per riprendere il percorso più diretto per tornare all'inizio.
- 8 Premere **BACK**.
- 9 Selezionare **Naviga > Avvia** per avviare la navigazione.

## Navigazione verso coordinate note

- 1 Nella pagina principale, tenere premuto **BACK** per aprire il menu delle azioni.
- 2 Selezionare **Naviga > Coordinate**.
- 3 Inserire le coordinate.
- 4 Premere **OK** per avviare la navigazione.

## Visualizzazione delle coordinate correnti

- 1 Nella pagina principale, tenere premuto **BACK** per aprire il menu delle azioni.
- 2 Selezionare **Naviga > Coordinate**.
- 3 Vengono visualizzare le coordinate correnti.

## Navigazione con Punta e Vai

È possibile puntare il dispositivo su un oggetto distante, bloccare la direzione e creare un percorso per raggiungerlo.

- 1 Nella pagina principale, tenere premuto **BACK** per aprire il menu delle azioni.
- 2 Selezionare **Naviga > Punta e vai**.
- 3 Puntare il dispositivo su un oggetto.
- 4 Premere **OK** per avviare la navigazione.

## Interruzione della navigazione

- 1 Nella pagina principale, tenere premuto **BACK** per aprire il menu delle azioni.
- 2 Selezionare **Arresta navigazione**.

## Bussola

### Navigazione con la bussola

Durante la navigazione verso una destinazione, ▲ punta verso la destinazione, indipendentemente dalla direzione verso cui ci si sta spostando. Se ▲ punta verso la parte superiore della bussola elettronica, ci si sta muovendo in direzione della destinazione desiderata. Se ▲ punta verso un'altra direzione, ruotarla finché non punta verso la parte superiore della bussola.

- 1 Avviare la navigazione verso una destinazione (*Navigazione, pagina 20*).
- 2 Nella pagina di navigazione, girare finché ▲ non punta verso la parte superiore della bussola, quindi continuare a spostarsi in quella direzione per raggiungere la destinazione.

### Calibrazione della bussola

#### AVVISO

Calibrare la bussola elettronica all'esterno. Per migliorare la precisione della direzione, non sostare nelle vicinanze di oggetti che potrebbero influenzarne i campi magnetici, ad esempio veicoli, edifici o cavi elettrici posizionati ad altezza uomo.

Se la bussola presenta un funzionamento irregolare, ad esempio in seguito a spostamenti su lunghe distanze o sbalzi di temperatura, è possibile calibrare la bussola manualmente.

- 1 Nella pagina principale, premere ▲ o ▼ per scorrere tra le app.
- 2 Selezionare **Bussola**.
- 3 Premere **OK** per aprire il menu delle opzioni.
- 4 Selezionare **Calibra**.
- 5 Seguire le istruzioni visualizzate sullo schermo.

### Impostazione della direzione della bussola

- 1 Nella pagina principale, premere ▲ o ▼ per scorrere tra le app.
- 2 Selezionare **Bussola**.
- 3 Premere **OK** per aprire il menu delle opzioni.
- 4 Selezionare **Blocca direzione**.
- 5 Puntare la parte superiore del dispositivo verso la direzione desiderata e premere **Blocca direzione**.  
Quando ci si allontana dalla direzione, la bussola visualizza la deviazione dalla direzione e il grado di deviazione.

### Impostazioni bussola

Dalla pagina iniziale, premere ▲ o ▼ per scorrere tra le app, selezionare **Bussola**, poi ≡ > **Impostazioni**.

**Rilevamento:** imposta il riferimento direzionale.

## Mappa

▲ rappresenta la posizione dell'utente sulla mappa. Durante gli spostamenti, ▲ si sposta e mostra il percorso dell'utente. A seconda del livello di zoom, sulla mappa possono essere visualizzati i nomi e i simboli dei waypoint. È possibile ingrandire la mappa per visualizzare ulteriori dettagli. Durante la navigazione verso una destinazione, il percorso viene contrassegnato da una linea colorata sulla mappa.

## Modifica dell'orientamento della mappa

- 1 Nella pagina principale, premere ▲ o ▼ per scorrere tra le app.
- 2 Selezionare **Mappa**.
- 3 Premere **OK** per aprire il menu delle opzioni.
- 4 Selezionare **Orientamento**.
- 5 Selezionare un'opzione:
  - Selezionare **Nord in alto** per visualizzare il nord nella parte superiore della mappa.
  - Selezionare **Traccia in alto** per visualizzare la direzione di marcia corrente nella parte superiore della mappa.

## Waypoint

I waypoint sono posizioni registrate dall'utente e memorizzate nel dispositivo. I waypoint possono contrassegnare la propria posizione corrente, la destinazione o i luoghi in cui si è stati.

### Salvare la posizione corrente come waypoint

- 1 Nella pagina principale, tenere premuto **BACK** per aprire il menu delle azioni.
- 2 Selezionare **Registra waypoint**.

### Salvataggio della posizione di un messaggio come waypoint

Quando si invia un messaggio o si riceve un messaggio da un altro dispositivo dotato di tecnologia inReach®, il messaggio può includere informazioni sulla posizione. Per tali messaggi, la posizione da cui è avvenuto l'invio può essere salvata come waypoint.

- 1 Nella pagina principale, premere ▲ o ▼ per scorrere tra le app.
- 2 Selezionare **Messenger**, quindi selezionare una conversazione con informazioni sulla posizione.
- 3 Selezionare un messaggio.
- 4 Premere **OK** per aprire il menu delle opzioni.
- 5 Selezionare **Visualizza sulla mappa**.
- 6 Scorrere verso il basso fino alla pagina delle coordinate.
- 7 Premere **OK** per aprire il menu delle opzioni.
- 8 Selezionare **Registra waypoint**.

### Salvare una posizione sulla mappa come waypoint

È possibile salvare una posizione sulla mappa come waypoint.

- 1 Nella pagina principale, premere ▲ o ▼ per scorrere tra le app.
- 2 Selezionare **Mappa**.
- 3 Selezionare un'opzione:
  - Toccare lo schermo per selezionare una posizione.
  - Premere **OK**, selezionare **Zoom/Scorri**, muovere il cursore in una posizione e premere **BACK**.
- 4 Premere **OK**.
- 5 Selezionare **Registra waypoint**.

### Navigazione verso un waypoint

- 1 Nella pagina principale, tenere premuto **BACK** per aprire il menu delle azioni.
- 2 Selezionare **Naviga > Salvati >  > Waypoint**.
- 3 Selezionare un waypoint.
- 4 Selezionare **Naviga > Avvia**.

### Modifica di un waypoint

- 1 Nella pagina principale, premere ▲ o ▼ per scorrere tra le app.
- 2 Selezionare **Salvati >  > Waypoint**.
- 3 Selezionare un waypoint.
- 4 Scorrere verso l'alto o verso il basso.
- 5 Premere **OK** per aprire il menu delle opzioni.
- 6 Selezionare **Modifica dettagli**.

- 7 Selezionare un'opzione:
  - Per modificare il nome del waypoint, selezionare **Nome**.
  - Per modificare il simbolo che rappresenta il waypoint, selezionare **Icona**.
  - Per modificare le coordinate GPS del waypoint, selezionare **Posizione**.
- 8 Inserire le nuove informazioni.

### Eliminazione di un waypoint

- 1 Nella pagina principale, premere ▲ o ▼ per scorrere tra le app.
- 2 Selezionare **Salvati** >  > **Waypoint**.
- 3 Selezionare un waypoint in memoria.
- 4 Scorrere verso l'alto o verso il basso dalla mappa.
- 5 Premere **OK** per aprire il menu delle opzioni.
- 6 Selezionare **Elimina**.

### Itinerari

Un itinerario può avere più destinazioni e può essere seguito punto per punto o su strade percorribili. È possibile creare e salvare itinerari nell'app Garmin Explore™.

### Navigazione di un itinerario salvato

- 1 Nella pagina principale, tenere premuto **BACK** per aprire il menu delle azioni.
- 2 Selezionare **Naviga** > **Salvati** >  > **Percorsi**.
- 3 Selezionare un itinerario.
- 4 Premere **OK** per aprire il menu delle opzioni.
- 5 Selezionare **Vai**.

### Invertire un itinerario

È possibile scambiare i punti di partenza e di arrivo di un itinerario per seguirlo al contrario.

- 1 Nella pagina principale, tenere premuto **BACK** per aprire il menu delle azioni.
- 2 Selezionare **Naviga** > **Salvati** >  > **Percorsi**.
- 3 Selezionare un itinerario.
- 4 Scorrere verso il basso.
- 5 Premere **OK** per aprire il menu delle opzioni.
- 6 Selezionare **Percorso al contrario**.

### Attività

Durante il rilevamento, il dispositivo registra il percorso come attività. È possibile visualizzare i dettagli relativi all'attività, inclusi la distanza e il tempo, e visualizzare il percorso dell'attività su una mappa.

### Avvio di un'attività

È possibile utilizzare la funzione Avvia attività per selezionare le opzioni dell'attività e premere rapidamente il percorso. Il dispositivo memorizza le selezioni e le salva per la prossima volta che si avvia un'attività.

- 1 Nella pagina principale, selezionare **Avvia attività**.
- 2 Selezionare le opzioni relative all'attività:
  - Selezionare **Rilevamento** e attivare l'interruttore per abilitare il rilevamento inReach® quando si avvia l'attività.
  - Selezionare **Rilevamento** > **Frequenza invio** per impostare la frequenza con cui il dispositivo registra un punto del tracciato e lo trasmette sulla rete satellitare quando si è in movimento.
  - Selezionare **Navigazione** per iniziare a raggiungere una destinazione ([Navigazione, pagina 20](#)).
  - Selezionare **Dettaglio elevato** per registrare la posizione e aggiorna il tracciato più frequentemente nella memoria del dispositivo rispetto all'opzione predefinita.
  - Selezionare **Avvio automatico** per impostare il dispositivo in modo che avvii una registrazione di attività quando viene attivata o dopo che un'attività precedente viene salvata o eliminata.
  - Selezionare **Attività**, poi scegliere un tipo di attività.
  - Selezionare **Colore traccia** per modificare il colore del registro traccia.
- 3 Recarsi in un'area all'aperto.

- 4 Selezionare **Avvia** e attendere la localizzazione dei satelliti da parte del dispositivo.  
Il dispositivo inizia a registrare il percorso come parte dell'attività.

### Personalizzazione dell'attività corrente

- 1 Durante la registrazione di un'attività, scegliere l'attività corrente e selezionare  > **Controlli per le attività**.
- 2 Selezionare un'opzione:
  - Per attivare o disattivare il rilevamento inReach®, selezionare **Rilevamento**.
  - Per raggiungere una destinazione, selezionare **Navigazione**.
  - Per registrare la propria posizione e aggiornare il tracciato più frequentemente di quello predefinito, selezionare **Dettaglio elevato**.
  - Per impostare il dispositivo in modo da avviare una registrazione dell'attività quando viene avviata o dopo che un'attività precedente è stata salvata o eliminata, selezionare **Avvio automatico**.
  - Per selezionare un tipo di attività, selezionare **Attività**.
  - Per cambiare il colore del tracciato sulla mappa, selezionare **Colore traccia**.

### Visualizzazione dell'attività corrente

Quando si avvia il rilevamento, il dispositivo inizia a registrare il percorso come attività ([Avvio del rilevamento](#), pagina 9).

- 1 Nella pagina principale, premere ▲ o ▼ per scorrere tra le app.
- 2 Selezionare **Salvati** > **Attività corrente**.
- 3 Scorrere verso l'alto e verso il basso per visualizzare i dettagli dell'attività.

### Navigazione di un'attività salvata

- 1 Nella pagina principale, premere ▲ o ▼ per scorrere tra le app.
- 2 Selezionare **Salvati** >  > **Attività**.
- 3 Selezionare un'attività.
- 4 Selezionare **Naviga** > **Avvia**.

### Interruzione dell'attività corrente

- 1 Durante la registrazione di un'attività, selezionare l'attività corrente dalla schermata iniziale e selezionare  > **Controlli per le attività**.
- 2 Selezionare **Interrompi**.
- 3 Selezionare un'opzione:
  - Per riprendere la registrazione dell'attività corrente, selezionare **Riprendi**.
  - Per salvare l'attività, selezionare **Salva**.
  - Per tornare indietro all'inizio dell'attività, selezionare **TracBack** ([Navigazione con TracBack®](#), pagina 20).
  - Per eliminare l'attività, selezionare **Elimina**.

# Personalizzazione del dispositivo

## Impostazioni dei toni

Nella pagina principale, premere ▲ o ▼ per scorrere tra le app. Selezionare **Impostazioni > Toni**.

**Disattiva l'audio:** consente di disattivare tutti i toni del dispositivo.

**Volume:** imposta il livello del volume.

**Registrazione messaggio:** impostare il tono emesso quando si riceve un messaggio.

**Messaggio inviato:** imposta il tono emesso quando si invia un messaggio.

**Allarme critico:** imposta il tono emesso in presenza di un allarme critico.

**Suona finché letto:** imposta il dispositivo in modo che squilli finché il messaggio non viene letto. Questa funzione è utile se ci si trova in un ambiente rumoroso.

## Impostazioni dello smartphone

Nella pagina principale, premere ▲ o ▼ per scorrere tra le app. Selezionare **Impostazioni > Telefono**.

**Stato:** consente di attivare la tecnologia wireless Bluetooth®.

**Associa smartphone:** consente di associare il dispositivo a uno smartphone Bluetooth compatibile. Questa impostazione consente di utilizzare le funzioni di connettività Bluetooth con l'app Garmin Explore™ o Garmin Messenger™.

## Impostazioni Telecomando inReach

È possibile sfruttare alcune funzioni di inReach® Mini 3/3 Plus utilizzando un altro dispositivo compatibile con tecnologia wireless ANT®, come l'orologio fēnix®. L'opzione Telecomando inReach può essere utilizzata per visualizzare messaggi in arrivo, inviare messaggi di check-in predefiniti, avviare e interrompere il rilevamento e attivare o annullare un SOS.

Nella pagina principale, premere ▲ o ▼ per scorrere tra le app. Selezionare **Impostazioni > Telecomando inReach**.

**Stato:** attiva o disattiva la funzione Telecomando inReach e consente di accedere ad alcune funzioni inReach utilizzando un altro dispositivo compatibile.

**Numero dispositivo:** mostra il numero del dispositivo per il canale ANT.

**Dispositivi verificati:** mostra un elenco di dispositivi verificati a cui questo dispositivo può connettersi in modalità wireless.

## Impostazioni di rilevamento

Nella pagina principale, premere ▲ o ▼ per scorrere tra le app. Selezionare **Impostazioni > Rilevamento**.

**Frequenza invio:** Consente di impostare la frequenza con cui il dispositivo registra un punto traccia e lo trasmette tramite la rete satellitare.

**NOTA:** l'impostazione della Frequenza invio influisce sulla durata della batteria ([Informazioni sulla batteria, pagina 28](#)).

**Registrazione attività:** consente di impostare il livello di dettaglio utilizzato nella registrazione delle attività. L'opzione Dettaglio elevato registra la posizione e aggiorna la linea di traccia più frequentemente nella memoria del dispositivo rispetto all'opzione Standard.

**NOTA:** le registrazioni con un livello di dettaglio superiore riducono la durata della batteria ([Informazioni sulla batteria, pagina 28](#)).

**Avvio automatico:** consente di impostare l'avvio automatico del rilevamento quando si accende il dispositivo.

## Impostazioni della mappa

Nella pagina principale, premere ▲ o ▼ per scorrere tra le app. Selezionare **Impostazioni > Mappa**.

**Waypoint:** mostra o nasconde i waypoint sulla mappa.

**Etichette waypoint:** mostra o nasconde le etichette di waypoint sulla mappa.

**Tracciamento punti:** Mostra o nasconde i punti di rilevamento sulla mappa.

**Messaggi:** mostra o nasconde i messaggi sulla mappa.

**Zoom automatico:** consente di impostare automaticamente il livello di zoom per un uso ottimale della mappa. Quando è selezionato Off, è necessario ingrandire o ridurre la visualizzazione manualmente.

**Orientamento:** imposta l'orientamento della mappa. L'opzione Nord in alto mostra il nord nella parte superiore della pagina. L'opzione Traccia in alto consente di visualizzare la direzione del viaggio corrente nella parte superiore della schermata.

## Impostazioni di sistema

Nella pagina principale, premere ▲ o ▼ per scorrere tra le app. Selezionare **Impostazioni > Sistema**.

**Schermo e luminosità:** imposta la luminosità e la durata della retroilluminazione prima che si disattivi.

**Lingua:** imposta la lingua del testo visualizzato sul dispositivo.

**NOTA:** la modifica della lingua del testo non comporta la modifica della lingua dei dati definiti dall'utente o della mappa.

**Modo Tastiera:** consente di attivare le lingue della tastiera.

**Tastiera predefinita:** consente di impostare il tipo di tastiera predefinito.

**Passcode:** imposta un passcode a quattro cifre per proteggere il dispositivo (*Impostazione del passcode del dispositivo, pagina 27*).

**Calibrazione bussola:** consente di calibrare la bussola (*Calibrazione della bussola, pagina 21*).

**Orario:** imposta il formato dell'ora e il fuso orario (*Impostazioni dell'ora, pagina 26*).

**Unità:** imposta il formato di posizionamento e le unità di misura per il dispositivo (*Impostazioni unità, pagina 26*).

**Download automatico di foto e messaggi vocali:** consente di impostare il dispositivo per scaricare automaticamente foto e messaggi vocali.

**NOTA:** questa opzione è disponibile solo sul comunicatore satellitare inReach® Mini 3 Plus.

**Modalità messaggi:** la modalità Prestazioni è in ascolto continuo dei messaggi inReach in arrivo, riducendo la durata della batteria. La modalità Basso consumo prolunga la durata della batteria controllando i messaggi inReach in arrivo con minore frequenza (*Informazioni sulla batteria, pagina 28*).

**NOTA:** questa opzione è disponibile solo sul comunicatore satellitare inReach Mini 3 Plus.

**Satellite:** consente di impostare le opzioni relative al sistema satellitare (*Impostazione dei satelliti, pagina 27*).

**Modo USB:** consente di impostare l'uso del modo di archiviazione di massa o del modo Garmin® quando il dispositivo viene connesso a un computer.

**Alimentazione esterna:** spegne automaticamente il dispositivo quando viene scollegato a una fonte di alimentazione esterna.

**Reimposta:** consente di reimpostare i dati utente e le impostazioni (*Ripristino di tutte le impostazioni predefinite, pagina 31*).

**Aggiornamento software:** consente di installare gli aggiornamenti software scaricati sul dispositivo.

**Informazioni:** visualizza numero IMEI, codice di autorizzazione, software, licenza e informazioni sulle normative.

## Impostazioni dell'ora

Nella pagina principale, premere ▲ o ▼ per scorrere tra le app. Selezionare **Impostazioni > Sistema > Orario**.

**Formato orario:** consente di impostare il dispositivo per visualizzare l'ora in formato 12 ore o 24 ore.

**Fuso orario:** consente di impostare il fuso orario del dispositivo.

**Ora legale:** consente di impostare il dispositivo per utilizzare l'ora legale. Questa opzione non è disponibile quando Fuso orario è impostato su Automatico.

## Impostazioni unità

Nella pagina principale, premere ▲ o ▼ per scorrere tra le app. Selezionare **Impostazioni > Sistema > Unità**.

**Formato posizione:** imposta il formato utilizzato per le coordinate della posizione geografica e il sistema di coordinate utilizzato dalla mappa (*Impostazioni del formato posizione, pagina 26*).

**Velocità/distanza:** imposta l'unità di misura per la distanza.

**Velocità del vento:** imposta l'unità di misura utilizzata per la velocità del vento.

**Temperatura:** imposta l'unità di misura della temperatura in Fahrenheit (°F) o Celsius (°C).

**Rilevamento:** imposta il riferimento nord della bussola su nord reale o nord magnetico.

## Impostazioni del formato posizione

**NOTA:** cambiare il formato di posizione o il sistema di coordinate del datum mappa soltanto se si sta utilizzando una mappa con un formato di posizione diverso.

Nella pagina principale, premere ▲ o ▼ per scorrere tra le app. Selezionare **Impostazioni > Sistema > Unità > Formato posizione**.

**Formato:** consente di impostare il formato di posizione in cui viene visualizzata la lettura di una posizione.

**Datum:** consente di impostare il sistema di coordinate in base al quale è strutturata la mappa.

**Sferoide:** consente di visualizzare il sistema di coordinate utilizzato dal dispositivo. Il sistema di coordinate predefinito è WGS 84.

## Impostazione dei satelliti

È possibile cambiare i sistemi satellitari usati dal dispositivo. Per ulteriori informazioni sui sistemi satellitari, consultare la pagina [garmin.com/aboutGPS](http://garmin.com/aboutGPS).

Nella pagina principale, premere ▲ o ▼ per scorrere tra le app. Selezionare **Impostazioni > Sistema > Satellite**.

**Solo GPS:** attiva il sistema satellitare GPS.

**Multi-GNSS:** attiva più sistemi satellitari. L'utilizzo simultaneo di più sistemi satellitari offre prestazioni ottimizzate in ambienti difficili e un'acquisizione più rapida della posizione rispetto al solo uso del GPS. Tuttavia, l'utilizzo di più sistemi scarica più rapidamente la batteria rispetto al solo uso del GPS.

**Tutti + Multi-Band:** attiva più sistemi satellitari su più bande di frequenza. I sistemi multibanda utilizzano bande di frequenza multiple e offrono registri tracce più coerenti e un posizionamento più preciso in ambienti difficili, eliminando gli errori dovuti ai percorsi multipli e agli strati ionizzati dell'atmosfera. Tuttavia, l'utilizzo di più sistemi scarica più rapidamente la batteria rispetto al solo uso del GPS.

## Impostazione del passcode del dispositivo

### AVVISO

Se il passcode viene inserito in modo errato per tre volte, il dispositivo si blocca temporaneamente. Dopo cinque tentativi sbagliati, il dispositivo si blocca finché non si reimposta il passcode nell'app Garmin Messenger™. Se non è stato associato allo smartphone, il dispositivo elimina i dati e ripristina le impostazioni predefinite di fabbrica dopo cinque tentativi non corretti.

È possibile impostare un passcode del dispositivo per impedire agli utenti non autorizzati di usare il dispositivo.

**1** Selezionare un'opzione:

- Durante la configurazione iniziale, selezionare **Crea passcode** quando richiesto.
- Premere ▲ o ▼ per scorrere l'elenco delle app e selezionare **Impostazioni > Sistema > Passcode > Imposta passcode**.

**2** Inserire un passcode di quattro cifre.

**3** Reinserire il passcode.

Per impostazione predefinita, è necessario inserire il passcode subito dopo aver acceso il dispositivo o quando lo schermo si riaccende. È possibile impostare un intervallo di tempo prima che venga richiesto un passcode utilizzando l'impostazione Richiedi passcode.

# Info sul dispositivo

## Aggiornamenti del prodotto

Sul computer, installare Garmin Express™ ([www.garmin.com/express](http://www.garmin.com/express)). Sullo smartphone, installare l'app Garmin Explore™.

Ciò consente di accedere in modo semplice a questi servizi per i dispositivi Garmin®:

- Aggiornamenti software
- Caricamenti dati su Garmin Explore
- Registrazione del prodotto

## Impostazione di Garmin Express™

- 1 Collegare il dispositivo al computer usando un cavo USB.
- 2 Visitare il sito Web [garmin.com/express](http://garmin.com/express).
- 3 Seguire le istruzioni visualizzate sullo schermo.

## Ulteriori informazioni

È possibile reperire ulteriori informazioni su questo prodotto nel sito WebGarmin®.

- Visitare il sito Web [support.garmin.com](http://support.garmin.com) per ulteriori manuali, articoli e aggiornamenti software.
- Visitare il sito Web [buy.garmin.com](http://buy.garmin.com) oppure contattare il proprio rivenditore Garmin per informazioni sugli accessori opzionali e sulle parti di ricambio.

## Specifiche

Tipo di batteria	Batteria agli ioni di litio integrata, ricaricabile
Capacità della batteria	1800 mAh
Classificazione di impermeabilità	IEC 60529 IP67 <sup>1</sup>
Temperatura operativa	Da -20 a 60 °C (da -4 a 140 °F)
Temperatura di ricarica	Da -20 a 0 °C (da -4 a 32 °F) - Ricarica lenta fino alla capacità completa Da 0 a 45 °C (da 32 a 113 °F) - Ricarica alla massima velocità fino alla capacità completa Da 45 a 60 °C (da 113 a 140 °F) - Ricarica alla massima velocità fino alla capacità completa
Frequenza wireless	2400 - 2483,5 MHz < 13 dBm 1610 - 1 626,5 MHz < -3 dBW/4 kHz

## Informazioni sulla batteria

La durata effettiva della batteria dipende dalle impostazioni del dispositivo e varia quando si registra un'attività con livello di dettaglio elevato o si esegue un rilevamento a intervalli molto frequenti. Per una durata ottimale della batteria, assicurarsi di avere una visuale chiara del cielo.

### inReach® Mini 3

Modo	Durata della batteria
Intervallo di invio del rilevamento di 10 minuti	Fino a 350 ore
Invio del rilevamento ogni 10 minuti e registrazione attività con livello di dettaglio elevato (modalità GPS)	Fino a 170 ore
Invio del rilevamento ogni 10 minuti e registrazione delle attività ad alta definizione (modalità tutti i sistemi satellitari)	Fino a 120 ore
Intervallo di invio del rilevamento di 2 minuti	Fino a 105 ore
Spento	Fino a 1 anno

### inReach Mini 3 Plus

Modo	Durata della batteria
Modalità messaggi a bassa potenza con intervallo di invio del rilevamento di 10 minuti	Fino a 350 ore
Modalità messaggi ad alte prestazioni con intervallo di invio del rilevamento di 10 minuti	Fino a 95 ore

<sup>1</sup> Il dispositivo è protetto contro l'ingresso di polvere e resiste all'esposizione accidentale all'acqua fino a 1 m per un massimo di 30 min.

Modo	Durata della batteria
Modalità messaggi ad alte prestazioni con intervallo di invio del rilevamento di 10 minuti e registrazione delle attività ad alta definizione (modalità GPS)	Fino a 75 ore
Modalità messaggi ad alte prestazioni con intervallo di invio del rilevamento di 10 minuti e registrazione delle attività ad alta definizione (modalità tutti i sistemi satellitari)	Fino a 60 ore
Modalità messaggi ad alte prestazioni con intervallo di invio del rilevamento di 2 minuti	Fino a 55 ore
Spento	Fino a 1 anno

## Visualizzare le informazioni su normative e conformità

Le informazioni per questo dispositivo vengono fornite elettronicamente. Sono fornite informazioni sulle normative, ad esempio i numeri di identificazione forniti dall'FCC o dai marchi di conformità regionali, il numero IMEI, nonché informazioni sul prodotto e la licenza.

- 1 Nel menu principale, selezionare **Impostazioni**.
- 2 Selezionare **Sistema**.
- 3 Selezionare **Informazioni**.

## Fissare l'adattatore per il montaggio sul telaio

- 1 Far scorrere la clip dell'adattatore per il montaggio sulla staffa nell'anello di sicurezza sulla parte superiore del dispositivo.



- 2 Utilizzando un cacciavite TORX T10, fissare l'adattatore per il montaggio sulla parte posteriore del dispositivo con la vite inclusa con l'adattatore.

## Collegare il laccetto di sicurezza da cintura

- 1 Inserire il passante del laccetto nell'alloggiamento nel dispositivo.

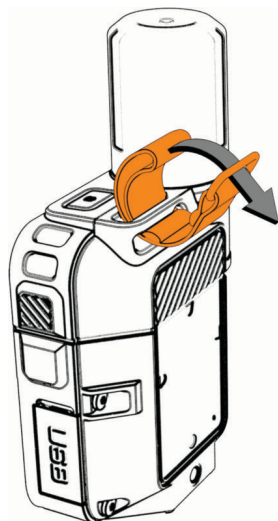

- 2 Inserire l'altra estremità del laccetto di sicurezza nel passante e tirare.
- 3 Inserire l'anello nella parte superiore del laccetto di sicurezza.
- 4 Inserire un moschettone nell'anello.

### Fissaggio di un laccetto

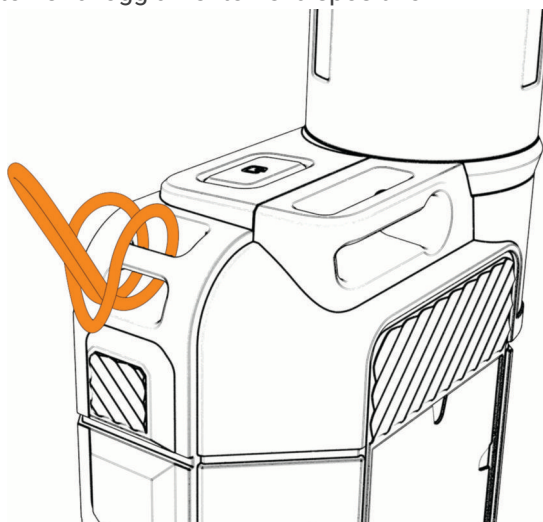

- 1 Inserire il passante del laccetto nell'alloggiamento nel dispositivo.



- 2 Inserire l'altra estremità del laccetto nel passante e tirare.
- 3 Se necessario, fissare il laccetto agli abiti o allo zaino per mettere il dispositivo in sicurezza durante un'attività.





### Blocco e sblocco del dispositivo

È possibile bloccare automaticamente i pulsanti e il touchscreen per evitare che vengano azionati in modo accidentale.

- 1 Tenere premuto .
- 2 Selezionare  per bloccare.
- 3 Premere  per sbloccare.

### Blocco e sblocco del touchscreen

È possibile bloccare lo schermo per impedire che venga toccato inavvertitamente.

- 1 Tenere premuto , poi selezionare  per bloccare il touchscreen.
- 2 Tenere premuto , premere  finché non si seleziona ; infine premere **OK** per sbloccare il touchscreen.

## Acquisizione di una schermata

Tenere premuto ▲ e OK.

Viene visualizzato un messaggio per confermare che la schermata è stata acquisita.

Il file dell'immagine viene salvato nella cartella Garmin®> ScreenShot sull'unità del dispositivo.

## Manutenzione del dispositivo

### AVVISO

Non conservare il dispositivo in ambienti in cui potrebbe essere esposto a temperature estreme per un periodo prolungato, al fine di evitare danni permanenti.

Non utilizzare in nessun caso oggetti rigidi o appuntiti sul touchscreen, poiché potrebbero danneggiarlo.

Evitare l'uso di detergenti chimici, solventi e schermi solari e insettifughi che possono danneggiare i componenti e le rifiniture in plastica.

Fissare saldamente il cappuccio protettivo per evitare danni alla porta USB.

Evitare urti eccessivi e utilizzare il prodotto con cura per non ridurne la durata.

### Pulizia del dispositivo

- 1 Pulire il dispositivo con un panno imbevuto di una soluzione detergente non aggressiva.
- 2 Asciugarlo.

### Pulizia della porta USB

- 1 Spegnerne il dispositivo e scollegarlo dall'alimentazione.
- 2 Pulire la porta USB con un panno morbido, pulito e privo di lanugine o un bastoncino cotonato.  
**NOTA:** se necessario, è possibile inumidire leggermente il panno o il cotton fioc con alcol isopropilico.
- 3 Lasciare asciugare completamente il dispositivo, prima di collegarlo all'alimentazione.

### Pulizia del touchscreen

- 1 Utilizzare un panno morbido, pulito e privo di lanugine.
- 2 Se necessario, inumidire leggermente il panno con acqua.
- 3 Se si utilizza un panno inumidito, spegnere il dispositivo e scollegarlo dall'alimentazione.
- 4 Pulire delicatamente lo schermo.



## Risoluzione dei problemi

### Ottimizzazione della durata della batteria

- Ridurre il timeout e la luminosità della retroilluminazione (*Impostazioni di sistema, pagina 26*).
- Ridurre la frequenza dell'impostazione di rilevamento **Frequenza invio** (*Impostazioni di rilevamento, pagina 25*).
- Utilizzare il livello di dettaglio **Standard** per le registrazioni delle attività (*Impostazioni di rilevamento, pagina 25*).
- Disattivare la tecnologia Bluetooth® (*Impostazioni dello smartphone, pagina 25*).
- Utilizzare la modalità messaggi **Basso consumo** sul comunicatore satellitare (*Impostazioni di sistema, pagina 26*).
- Disattivare la ricezione dei sistemi satellitari aggiuntivi (*Impostazione dei satelliti, pagina 27*).

### Il dispositivo visualizza la lingua errata

È possibile cambiare la selezione della lingua del dispositivo nel caso in cui sia stata selezionata accidentalmente la lingua errata.

- 1 Dalla pagina iniziale, scorrere verso il basso e selezionare .
- 2 Scorrere verso il basso e selezionare .
- 3 Selezionare la seconda voce nell'elenco.
- 4 Selezionare la lingua.

### Ripristino di tutte le impostazioni predefinite

Prima di ripristinare il dispositivo, è necessario sincronizzare il dispositivo con l'app Garmin Explore™ per caricare i dati dell'attività.

È possibile ripristinare i valori predefiniti per tutte le impostazioni del dispositivo.

- 1 Nella pagina principale, premere ▲ o ▼ per scorrere tra le app.
- 2 Selezionare **Impostazioni > Sistema > Reimposta**.
- 3 Selezionare un'opzione:
  - Per ripristinare tutte le impostazioni del dispositivo ai valori predefiniti e salvare tutte le informazioni e la cronologia delle attività inserite dall'utente, selezionare **Ripristina le impostazioni predefinite**.
  - Per eliminare tutti i messaggi sul dispositivo, selezionare **Elimina tutti i messaggi**.
  - Per ripristinare tutte le impostazioni del dispositivo ai valori predefiniti ed eliminare tutte le informazioni e la cronologia delle attività inserite dall'utente, selezionare **Elimina i dati e ripristina le impostazioni**.

## Ricarica del dispositivo inReach®

### AVVISO

Per evitare la corrosione, asciugare accuratamente la porta USB, il cappuccio protettivo e l'area circostante prima di caricare l'unità o collegarla a un computer.

**NOTA:** il dispositivo si ricarica solo nell'intervallo di temperature approvato (*Specifiche, pagina 28*).

- 1 Sollevare il cappuccio protettivo ①.

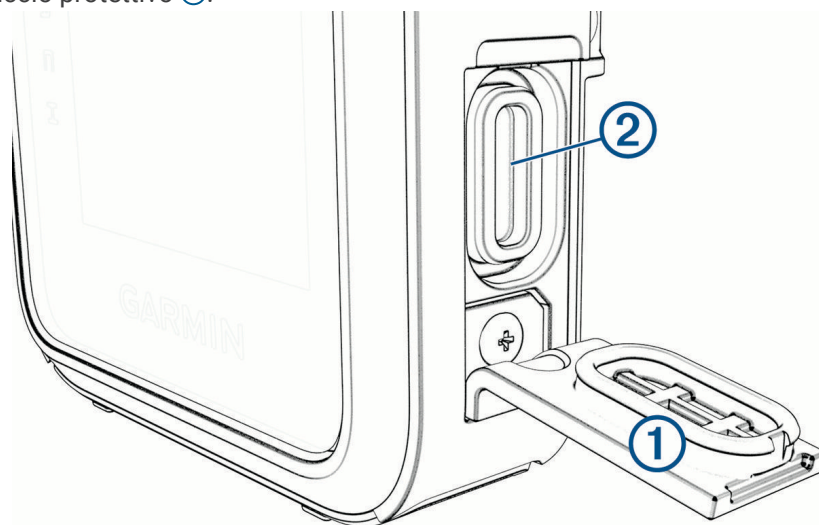

- 2 Inserire il cavo nella porta di ricarica ② del dispositivo.
- 3 Collegare l'altra estremità del cavo di alimentazione a un adattatore di alimentazione CA compatibile.
- 4 Inserire l'adattatore di alimentazione CA in una presa a muro standard.  
Il dispositivo visualizza il livello di carica corrente della batteria.

### Risparmio energetico quando il dispositivo è in carica

- 1 Collegare il dispositivo a una fonte di alimentazione esterna.
- 2 Tenere premuto il pulsante di accensione fino a quando lo schermo si spegne.  
Il dispositivo entra in modalità di risparmio energetico con ricarica della batteria e viene visualizzato l'indicatore di carica della batteria.

**NOTA:** se la sorgente di ricarica non fornisce alimentazione sufficiente, è possibile spegnere il dispositivo durante la ricarica tenendo premuto il pulsante di accensione finché non viene visualizzato ①.

- 3 Caricare completamente il dispositivo.



# support.garmin.com

---

© 2025 Garmin Ltd. o sue affiliate

Garmin®, il logo Garmin, ANT®, fēnix®, inReach® e TracBack® sono marchi di Garmin Ltd. o delle società affiliate, registrati negli Stati Uniti e in altri Paesi. Garmin Explore™, Garmin Express™, Garmin Messenger™ e Garmin Response™ sono marchi di Garmin Ltd. o delle società affiliate. L'uso di tali marchi non è consentito senza il consenso esplicito da parte di Garmin.

Il marchio e i loghi Bluetooth® appartengono a Bluetooth SIG, Inc. e il loro uso da parte di Garmin è concesso su licenza. Iridium® è un marchio registrato di Iridium satellite LLC. TORX® è un marchio registrato di Acument Intellectual Properties, LLC negli Stati Uniti o in altri Paesi. Gli altri marchi e nomi commerciali sono di proprietà dei rispettivi titolari.