

GARMIN®

inReach® Mini 3/3 Plus

Dispositivo de comunicación por satélite



Manual
del
usuario

Contenido

Introducción..... 4

Primeros pasos.....	4
Descripción general del dispositivo.....	4
Botones.....	5
Controles.....	5
Menú de acciones.....	6
Vincular un smartphone y activar el dispositivo.....	6
Aplicación Garmin Messenger™.....	7
Garmin Explore™.....	7
Red de satélites Iridium®.....	7
Funciones de conectividad	
Bluetooth®.....	7
Probar el dispositivo.....	8

Funciones de inReach® 9

Seguimiento de inReach®.....	9
Iniciar el seguimiento.....	9
Navegar hasta el comienzo de tu track actual.....	9
Detener el seguimiento.....	9
Compartir tu página de seguimiento.....	9
Mensajes.....	10
Enviar un mensaje predeterminado.....	10
Enviar mensajes de texto.....	10
Enviar un mensaje de publicación... ..	10
Responder a mensajes.....	11
Reaccionar a un mensaje.....	11
Descargar mensajes de voz y con fotos.....	11
Comprobar si hay mensajes.....	11
Ver detalles del mensaje.....	11
Navegar a una ubicación de mensaje.....	11
Borrar mensajes.....	12
Contactos.....	12
Añadir un contacto.....	12
Editar un contacto.....	12
Borrar un contacto.....	12
SOS.....	12
Iniciar un rescate SOS.....	13

Enviar mensajes SOS personalizados.....	13
Cancelar una solicitud SOS.....	13
Sincronizar datos de inReach®.....	14
Ver el uso y los detalles del plan.....	14

Aplicaciones 15

Garmin Share.....	15
Compartir datos con Garmin Share.....	15
Recibir datos con Garmin Share.....	16
Datos guardados.....	16
Usar la aplicación Guardados.....	16
Ver los datos guardados.....	17
Eliminar datos guardados.....	17
Usar comandos de voz.....	17
Comandos de voz.....	17
Grabar una nota de voz.....	18
El tiempo.....	18
Ver el pronóstico del tiempo.....	18
Añadir un waypoint como ubicación meteorológica.....	18
Configurar la ubicación meteorológica.....	18
Solicitar una previsión meteorológica de inReach®.....	19
Actualizar una previsión meteorológica de inReach®.....	19
Borrar una ubicación meteorológica.....	19

Navegación..... 20

Buscar señales del satélite GPS.....	20
Explorar y usar la función zoom en el mapa.....	20
Navegar con TracBack®.....	20
Navegar hacia coordenadas conocidas.....	20
Ver tus coordenadas actuales.....	20
Navegar con Sight 'N Go.....	21
Detener la navegación.....	21
Brújula.....	21
Navegar con la brújula.....	21
Calibrar la brújula.....	21
Configurar el rumbo del compás....	21
Configurar la brújula.....	21
Mapa.....	21

Cambiar la orientación del mapa....	22	Conectar el lanyard del mosquetón....	29
Waypoints.....	22	Fijar un cordón.....	30
Guardar la ubicación actual como		Bloqueo y desbloqueo del	
waypoint.....	22	dispositivo.....	30
Guardar una ubicación de mensaje		Bloquear y desbloquear la pantalla	
como waypoint.....	22	táctil.....	30
Guardar una ubicación del mapa como		Realizar una captura de pantalla.....	31
waypoint.....	22	Realizar el cuidado del dispositivo.....	31
Navegar a un waypoint.....	22	Limpiar el dispositivo.....	31
Editar un waypoint.....	22	Limpieza del puerto USB.....	31
Borrar un waypoint.....	23	Limpieza de la pantalla táctil.....	31
Trayectos.....	23	Solución de problemas.....	31
Navegar por un trayecto guardado..	23	Optimizar la autonomía de la	
Invertir un trayecto.....	23	batería.....	31
Actividades.....	23	Mi dispositivo está en otro idioma..	31
Iniciar una actividad.....	23	Restablecer la configuración	
Personalizar la actividad actual.....	24	predeterminada.....	31
Visualizar la actividad actual.....	24	Cargar el dispositivo inReach®	32
Navegar por una actividad		Ahorrar energía durante la carga del	
guardada.....	24	dispositivo.....	32
Detener la actividad actual.....	24		

Personalización del dispositivo..... 25

Configurar el sonido.....	25
Configurar el smartphone.....	25
Configuración de Mando a	
distancia inReach.....	25
Configurar el seguimiento.....	25
Configurar el mapa.....	25
Configurar el sistema.....	26
Configurar la hora.....	26
Configurar las unidades.....	26
Configurar satélites.....	27
Configurar el código de acceso del	
dispositivo.....	27

Información del dispositivo..... 28

Actualizaciones del producto.....	28
Configurar Garmin Express™	28
Más información.....	28
Especificaciones.....	28
Información sobre la batería.....	28
Ver la información sobre las normativas	
y la conformidad de la etiqueta	
electrónica.....	29
Acoplar el adaptador para montaje en	
carcasa.....	29

Introducción

⚠ ADVERTENCIA

Consulta la guía *Información importante sobre el producto y tu seguridad* que se incluye en la caja del producto y en la que encontrarás advertencias e información importante sobre el producto.

Primeros pasos



Cuando uses el dispositivo de comunicación por satélite inReach® por primera vez, debes realizar las siguientes tareas para configurarlo y familiarizarte con sus funciones básicas.

- 1 Pulsa  para encender el dispositivo.
- 2 Sigue las instrucciones que aparecen en pantalla para seleccionar el idioma y empezar a activar el dispositivo.
- 3 Descarga la aplicación Garmin Messenger™ en tu teléfono y sigue las instrucciones que aparecen en pantalla para vincular y activar el dispositivo ([Vincular un smartphone y activar el dispositivo, página 6](#)).
Puedes usar la aplicación Garmin Messenger para redactar y enviar mensajes desde el smartphone.
- 4 Descarga la aplicación Garmin Explore™ en el teléfono e inicia sesión con las credenciales que usaste para activar un plan de servicios.
Puedes utilizar la aplicación Garmin Explore para planificar aventuras, navegar y realizar copias de seguridad de los datos del dispositivo.
- 5 Si es necesario, crea un código de acceso para proteger el dispositivo ([Configurar el código de acceso del dispositivo, página 27](#)).
- 6 Comprueba si hay actualizaciones ([Actualizaciones del producto, página 28](#)).
Para disfrutar de la mejor experiencia, debes mantener el software del dispositivo actualizado. Las actualizaciones de software proporcionan cambios y mejoras en las características, la privacidad y la seguridad.
- 7 Sincroniza el dispositivo de comunicación por satélite con la aplicación Garmin Messenger ([Sincronizar datos de inReach®, página 14](#)).
- 8 Prueba el dispositivo de comunicación por satélite antes de comenzar el viaje ([Probar el dispositivo, página 8](#)).

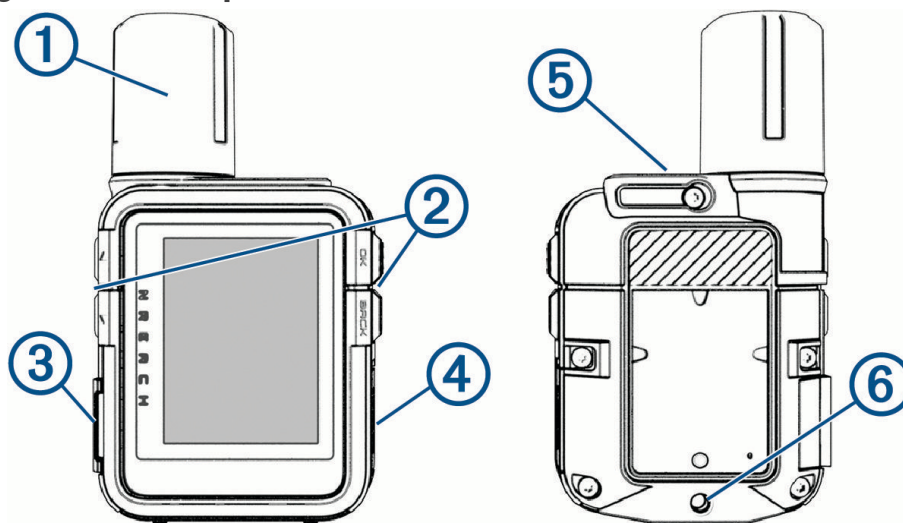

Descripción general del dispositivo















①	Antena Iridium® interna
②	Botones
③	Botón SOS (debajo de la tapa protectora)
④	Puerto USB (debajo de la tapa protectora)

	Botón de encendido
	Inserción de tornillo adaptador para montaje en carcasa

Botones





	Púlsalo para desplazarte por los menús, las páginas y la configuración. En la página de inicio, púlsalo para ver las aplicaciones.
	Púlsalo para desplazarte por los menús, las páginas y la configuración. En la página de inicio, púlsalo para ver las aplicaciones.
BACK	Púlsalo para cancelar o para volver a la página anterior. Manténlo pulsado para abrir el menú de acciones.
OK	Púlsalo para elegir una opción o para confirmar que has leído un mensaje. Púlsalo para abrir el menú de opciones de la página abierta actualmente (si está disponible). Manténlo pulsado para abrir los comandos de voz en el dispositivo de comunicación por satélite inReach® Mini 3 Plus.
	Púlsalo para encender el dispositivo. Púlsalo para bloquear la pantalla táctil. Manténlo pulsado para abrir los controles.



Iconos de estado

	Transmitiendo datos
	Seguimiento activado
	Navegación
	Mensajes sin leer
	Sonidos silenciados
	Botones bloqueados
	Cargando la batería
	Carga completa
	Se han superado el máximo o el mínimo de temperatura de carga
	Acercándose a la temperatura de funcionamiento mínima
	Acercándose a la temperatura de funcionamiento máxima
	Se han superado el máximo o el mínimo de temperatura de funcionamiento

Controles

El menú Controles permite acceder rápidamente a las funciones más utilizadas, Mantén pulsado  para abrir los controles.

Icono	Nombre	Descripción
	Bluetooth	Selecciona esta opción para desactivar la tecnología Bluetooth® y la conexión con el smartphone vinculado.
	Brillo	Selecciona la barra deslizante para ajustar el brillo de la pantalla. Manténlo pulsado para acceder a la configuración de retroiluminación.
	Bloquear dispositivo	Selecciona esta opción para bloquear los botones y la pantalla táctil y evitar que se pulsen y se deslicen accidentalmente. Puedes pulsar el botón de encendido para desbloquear los botones y la pantalla táctil.
	Apagar	Selecciona esta opción para apagar el dispositivo.
	Sirena	Selecciona esta opción para abrir la aplicación de sirena y hacer sonar una alarma. Este control solo está disponible en el dispositivo de comunicación por satélite inReach® Mini 3 Plus.

Icono	Nombre	Descripción
	Táctil	Selecciona esta opción para desactivar los controles de la pantalla táctil.
	Volumen	Selecciona esta opción para silenciar todos los sonidos del dispositivo. Manténlo pulsado para abrir la configuración de sonido en el dispositivo de comunicación por satélite inReach Mini 3 Plus.
	Marcar waypoint	Selecciona esta opción para marcar ubicación actual con tu dispositivo de comunicación por satélite inReach Mini 3.

Menú de acciones

En la pantalla de inicio, mantén pulsado BACK para abrir el menú de acciones.

Nombre	Más información
Activar dispositivo	Vincula el smartphone con la aplicación Garmin Messenger™ y activa un plan de servicios (Vincular un smartphone y activar el dispositivo, página 6).
Iniciar seguimiento	Graba los puntos de track y los transmite a través de la red de satélites Iridium® (Iniciar el seguimiento, página 9).
Enviar mensaje	Envía un mensaje de texto o de publicación (Mensajes, página 10).
Mensajes check-in	Envía un mensaje predeterminado (Enviar un mensaje predeterminado, página 10).
Marcar waypoint	Marca un waypoint en tu ubicación actual (Guardar la ubicación actual como waypoint, página 22).
Navegar	Comienza a navegar hacia un destino (Navegación, página 20).
Probar dispositivo	Prueba el dispositivo para asegurarte de que la suscripción a los servicios por satélite está activa (Probar el dispositivo, página 8).
Comando de voz	Escucha un comando de voz en el dispositivo de comunicación por satélite inReach® Mini 3 Plus (Usar comandos de voz, página 17).

Vincular un smartphone y activar el dispositivo

ADVERTENCIA

Para poder usar las funciones de inReach® del dispositivo de comunicación por satélite, como los mensajes, el servicio SOS, el seguimiento y la Predicción meteorológica de inReach™, debes disponer de una suscripción activa a un servicio por satélite. Debes tener un número de teléfono único y válido que pueda recibir un mensaje de texto para completar la activación y la vinculación con la aplicación Garmin Messenger™. No se admiten números VOIP. Prueba siempre el dispositivo de comunicación por satélite en exteriores antes de utilizarlo en una ruta.

AVISO

En algunas jurisdicciones se regula o prohíbe el uso de los dispositivos de comunicación por satélite. Es responsabilidad del usuario conocer y cumplir todas las leyes aplicables en las jurisdicciones donde tiene intención de usar el dispositivo.

El dispositivo de comunicación por satélite inReach Mini 3 funciona mejor cuando se vincula con la aplicación Garmin Messenger. La aplicación te permite redactar y enviar mensajes con tu smartphone, así como sincronizar los datos de inReach con el dispositivo de comunicación por satélite.

- 1 Durante la configuración inicial del dispositivo de comunicación por satélite, escanea el código QR con la cámara del smartphone para descargar e instalar la aplicación Garmin Messenger.
NOTA: si has omitido previamente el proceso de vinculación, puedes pulsar ▲ o ▼ y seleccionar Activación. Si activas el dispositivo a través de la interfaz web de Garmin Explore™ en lugar de la aplicación Garmin Messenger, las notas de voz se pueden enviar, pero no recibir desde el dispositivo de comunicación por satélite inReach Mini 3 Plus y no se pueden enviar ni recibir mensajes de grupo.
- 2 Sigue las instrucciones que aparecen en pantalla para completar el proceso de vinculación y activar un plan de servicios de suscripción.
SUGERENCIA: Para utilizar funciones de conectividad adicionales y completar el proceso de configuración, descarga e instala la aplicación Garmin Explore en el smartphone.

Una vez que el dispositivo de comunicación por satélite y el smartphone se hayan vinculado, se conectarán automáticamente cuando estén encendidos y se encuentren dentro del radio de alcance.

Aplicación Garmin Messenger™

⚠ ADVERTENCIA

Las funciones inReach® de la aplicación Garmin Messenger de tu teléfono, incluyendo SOS, rastreo y Predicción meteorológica de inReach™, no están disponibles sin un inReach dispositivo conectado y un plan de servicio inReach activo. Prueba siempre la aplicación en exteriores antes de utilizarla en una ruta.

⚠ ATENCIÓN

Las funciones de mensajería no satelital de la aplicación Garmin Messenger del teléfono no deben usarse como métodos principales para obtener ayuda de emergencia.

AVISO

La aplicación funciona tanto a través de Internet (mediante una conexión inalámbrica o de datos móviles en el smartphone) como a través de la red por satélite. Si usas datos móviles, el smartphone vinculado debe contar con un plan de datos y debe encontrarse en un área de cobertura de red en la que haya datos disponibles. Si estás en una zona sin cobertura, debes tener un plan de servicios inReach activo para que tu dispositivo de comunicación por satélite pueda utilizar la red de satélites.

Puedes utilizar la aplicación para enviar mensajes a otros usuarios de la aplicación Garmin Messenger, incluidos amigos y familiares sin dispositivos Garmin®. Cualquier persona puede descargar la aplicación y conectar su smartphone, lo que les permite comunicarse a través de Internet con otros usuarios de la aplicación (no es necesario iniciar sesión). Los usuarios de la aplicación también pueden crear hilos de mensajes de grupo con otros números de teléfono SMS. Los nuevos miembros que se añadan al mensaje de grupo pueden descargar la aplicación para consultar los mensajes.

Los mensajes enviados mediante una conexión inalámbrica o los datos móviles del teléfono no suponen un cargo de datos ni cargos adicionales en tu plan de servicios inReach. Los mensajes recibidos pueden implicar un cargo si se intenta entregar el mensaje tanto a través de la red satelital como de Internet. Se aplican las tarifas estándar de los mensajes de texto de tu plan de datos móviles.

Puedes descargar la aplicación Garmin Messenger en la tienda de aplicaciones de tu smartphone (garmin.com/messengerapp).

Garmin Explore™

El sitio web y la aplicación Garmin Explore te permiten crear trayectos, waypoints y colecciones, planificar viajes, sincronizar tracks, cargar actividades y usar el almacenamiento en la nube. Ofrecen funciones de planificación avanzadas tanto en línea como sin conexión, al permitir compartir y sincronizar la información con un dispositivo Garmin® compatible. Puedes usar la aplicación para descargar mapas, de manera que puedas acceder a ellos sin conexión y navegar a cualquier lugar sin usar tu servicio móvil.

Puedes descargar la aplicación Garmin Explore en la tienda de aplicaciones de tu smartphone (garmin.com/exploreapp) o desde explore.garmin.com.

Red de satélites Iridium®

El dispositivo Iridium necesita una visión despejada del cielo para poder transmitir los mensajes y los puntos de track a través de la red de satélites. Si no se dispone de una visión despejada del cielo, el dispositivo intentará enviar la información hasta que adquiera las señales del satélite.

SUGERENCIA: para obtener una conexión óptima con los satélites, coloca el dispositivo con la antena orientada hacia el cielo.

Funciones de conectividad Bluetooth®

El dispositivo ofrece diversas funciones de conectividad Bluetooth con tu teléfono compatible a través de las aplicaciones Garmin Explore™ y Garmin Messenger™.

Aplicaciones para descargar: consulta los mapas descargados, como imágenes por satélite y mapas cuadrangulares de USGS descargados en tu smartphone, en la aplicación Garmin Explore. Debes descargar los mapas y cartas en tu smartphone en Garmin Explore antes de iniciar el viaje.

Sincronizar: la aplicación Garmin Messenger puede sincronizar datos con el dispositivo, como cambios de plan, contactos y mensajes.

Mensajes: la aplicación Garmin Messenger permite leer y escribir mensajes y acceder a la lista de contactos del teléfono. Los mensajes se muestran en los dos dispositivos.

NOTA: solo puedes tener un teléfono vinculado a tu dispositivo inReach® a la vez.

Probar el dispositivo

Prueba el dispositivo al aire libre antes de utilizarlo en una ruta para asegurarte de que tu suscripción a los servicios por satélite esté activa.

- 1 En la página de inicio, pulsa ▲ o ▼ para desplazarte por las aplicaciones.
- 2 Selecciona **Plan de servicios**.
- 3 Pulsa **OK** para abrir el menú de opciones.
- 4 Selecciona **Probar dispositivo > Iniciar prueba**.

Espera mientras el dispositivo envía un mensaje de prueba. Cuando recibas un mensaje de confirmación, significa que el dispositivo está listo para utilizarse.

Funciones de inReach®

ADVERTENCIA

Para poder usar las funciones de inReach del dispositivo inReach Mini 3, como los mensajes, el servicio SOS, el seguimiento y la Predicción meteorológica de inReach™, debes disponer de una suscripción activa a un servicio por satélite. Prueba siempre el dispositivo antes de utilizarlo al aire libre.

Asegúrate de que dispones de una vista a cielo abierto al utilizar las funciones de mensajería, seguimiento y SOS del dispositivo, ya que estas funciones requieren acceso por satélite para funcionar correctamente.

AVISO

En algunas jurisdicciones se regula o prohíbe el uso de los dispositivos de comunicación por satélite. Es responsabilidad del usuario conocer y cumplir todas las leyes aplicables en las jurisdicciones donde tiene intención de usar el dispositivo.

Seguimiento de inReach®

Puedes utilizar la función de seguimiento del dispositivo de comunicación por satélite inReach Mini 3 para registrar los puntos de track y los transmitirlos por la red de satélites Iridium® siguiendo el intervalo de envío especificado.

Iniciar el seguimiento

- 1 En la pantalla de inicio, mantén pulsado **BACK** para abrir el menú de acciones.
- 2 Selecciona **Iniciar seguimiento**.
Al iniciar el seguimiento, también se inicia el registro de la ruta como una actividad.

Navegar hasta el comienzo de tu track actual

- 1 En la página de inicio, pulsa ▲ o ▼ para desplazarte por las aplicaciones.
- 2 Selecciona **Guardados > Actividad actual**.
- 3 Desplaza hacia abajo.
- 4 Pulsa **OK** para abrir el menú de opciones.
- 5 Selecciona **Volver al inicio**.

Detener el seguimiento

- 1 En la página de inicio, pulsa ▲ o ▼ para desplazarte por las aplicaciones.
- 2 Selecciona el tiempo de actividad actual.
- 3 Desplázate hacia abajo hasta la última página del bucle de actividades.
- 4 Pulsa **OK** para abrir el menú de opciones.
- 5 Selecciona **Detener seguimiento**.

Compartir tu página de seguimiento

Puedes compartir un enlace a una página web de seguimiento con otras personas. El sistema añade texto automáticamente, incluida la información del enlace, al final de tu mensaje.

- 1 En la página de inicio, pulsa ▲ o ▼ para desplazarte por las aplicaciones.
- 2 Selecciona el tiempo de seguimiento actual.
- 3 Mantén pulsado **BACK**.
- 4 Selecciona **Enviar mensaje**.
- 5 Selecciona los destinatarios de la lista de contactos o selecciona **Escribir contacto** para introducir la información de contacto de cada destinatario.
- 6 Selecciona **Siguiente**.
- 7 Selecciona  > **Enlace de seguimiento**.
- 8 Pulsa **BACK**.
- 9 Selecciona el texto del mensaje para escribir un mensaje personalizado (opcional).
- 10 Cuando hayas acabado tu mensaje, selecciona ✓.
- 11 Selecciona **Enviar** para enviar el mensaje.

Mensajes

Tu dispositivo de comunicación por satélite inReach® Mini 3 envía y recibe los mensajes mediante la red de satélites Iridium®. Puedes enviar mensajes a un número de teléfono con capacidad de recepción SMS, a una dirección de correo electrónico o a otro dispositivo con tecnología inReach. Todos los mensajes que envíes incluyen los detalles de tu ubicación (siempre que esté permitido).

Enviar un mensaje predeterminado

Los mensajes predeterminados son mensajes con texto y destinatarios predefinidos.

SUGERENCIA: Puedes personalizar los destinatarios de los mensajes predeterminados en la aplicación Garmin Messenger™. En la pestaña Dispositivo, selecciona **Mensajes check-in** > **Editar contactos de mensajes check-in**.

- 1 En la página de inicio, pulsa ▲ o ▼ para desplazarte por las aplicaciones.
- 2 Selecciona **Mensajes check-in**.
- 3 Pulsa ▲ o ▼ para desplazarte por los mensajes predeterminados.
- 4 Pulsa **OK** para enviar un mensaje.

Enviar mensajes de texto

- 1 En la página de inicio, pulsa ▲ o ▼ para desplazarte por las aplicaciones.
- 2 Selecciona **Messenger** > **Nuevo mensaje**.
- 3 Elige los destinatarios de la lista de contactos o selecciona **Escribir contacto** para introducir la información de contacto de cada destinatario.
- 4 Selecciona **Siguiente** > **Nuevo mensaje**.
- 5 Selecciona una opción:
 - Para enviar un mensaje predeterminado, selecciona **Mensajes rápidos** y selecciona un mensaje.
NOTA: puedes añadir y editar mensajes de texto rápidos en la aplicación Garmin Messenger™.
 - Para escribir un mensaje personalizado, escríbelo y selecciona ✓.
- 6 Selecciona ☰ para abrir el menú de opciones.
- 7 Selecciona una opción:
 - Para incluir tu ubicación actual en el mensaje, selecciona **Ubicación por mensaje**.
 - Para incluir un enlace a una página web de seguimiento con tu mensaje, selecciona **Enlace de seguimiento**.
- 8 Selecciona **Añadir voz** para enviar una nota de voz con el mensaje (opcional).
NOTA: las notas de voz solo están disponibles en el dispositivo de comunicación por satélite inReach® Mini 3 Plus y solo se pueden enviar a cuentas de Garmin Messenger.
- 9 Cuando hayas acabado tu mensaje, selecciona **Enviar**.

Enviar un mensaje de publicación

Puedes enviar un mensaje de publicación a varios destinatarios a la vez, y cada destinatario recibirá el mensaje de forma individual sin ver las respuestas de los demás. Los mensajes enviados a más de cinco contactos, o a direcciones de correo electrónico y de inReach®, se envían como mensajes de publicación.

- 1 En la página de inicio, pulsa ▲ o ▼ para desplazarte por las aplicaciones.
- 2 Selecciona **Messenger** > **Nuevo mensaje**.
- 3 Selecciona un destinatario de la lista de contactos o selecciona **Escribir contacto** e introduce la información de contacto de cada destinatario utilizando el teclado.
- 4 Selecciona **Siguiente** y una opción:
 - Para enviar un mensaje predeterminado, selecciona **Mensajes rápidos** y selecciona un mensaje.
NOTA: puedes añadir y editar mensajes de texto rápidos en la aplicación Garmin Messenger™.
 - Para escribir un mensaje personalizado, escríbelo y selecciona ✓.
- 5 Selecciona **Añadir voz** para enviar una nota de voz con el mensaje (opcional).
Las notas de voz solo están disponibles en el dispositivo de comunicación por satélite inReach Mini 3 Plus y solo se pueden enviar a cuentas de Garmin Messenger.
- 6 Cuando hayas acabado tu mensaje, selecciona **Enviar**.

Responder a mensajes

- 1 En la página de inicio, pulsa ▲ o ▼ para desplazarte por las aplicaciones.
- 2 Selecciona **Messenger** y elige una conversación.
- 3 Selecciona **Responder**.
- 4 Selecciona una opción:
 - Para utilizar un mensaje predeterminado, pulsa ▲ o ▼ para desplazarte por los mensajes de texto rápidos.
 - Para escribir un mensaje personalizado, selecciona **Escribe un mensaje**.
- 5 Cuando hayas acabado tu mensaje, selecciona ✓.
- 6 Pulsa **OK** para enviar el mensaje.

Reaccionar a un mensaje

Puedes reaccionar a un mensaje con un emoji.

- 1 En la página de inicio, pulsa ▲ o ▼ para desplazarte por las aplicaciones.
- 2 Selecciona **Messenger** y elige una conversación.
- 3 Selecciona un mensaje.
- 4 Pulsa **OK** para abrir el menú de opciones.
- 5 Selecciona **Reaccionar**.
- 6 Selecciona un emoji.

El dispositivo envía una reacción con emoji al mensaje.

Descargar mensajes de voz y con fotos

Puedes descargar mensajes de voz y con fotos si no tienes activada la configuración de descarga automática (*Configurar el sistema, página 26*).

- 1 En la aplicación **Messenger**, selecciona un hilo de mensajes.
- 2 Selecciona la vista previa del mensaje de voz o con fotos.
- 3 Selecciona **Descargar**.

Comprobar si hay mensajes

En el dispositivo de comunicación por satélite inReach® Mini 3, cuando envíes un mensaje, el dispositivo escuchará las respuestas durante 10 minutos. En el dispositivo de comunicación por satélite inReach Mini 3 Plus, el dispositivo escuchará de forma continua los nuevos mensajes en el modo de mensajería Rendimiento. En el modo de mensajería Poca batería, al enviar un mensaje, el dispositivo escuchará las respuestas durante 10 minutos. Los dispositivos de comunicación por satélite inReach Mini 3 y inReach Mini 3 Plus comprueban si hay nuevos mensajes cada hora y, si se utiliza la función de seguimiento de inReach, según tu intervalo de seguimiento.

Puedes forzar una comprobación de mensajes viendo manualmente si hay mensajes, enviando un mensaje o enviando un punto de track. Durante la comprobación, el dispositivo se conecta a los satélites y recibe mensajes que están en espera para enviarse a tu dispositivo.

- 1 En la página de inicio, pulsa ▲ o ▼ para desplazarte por las aplicaciones.
- 2 Selecciona **Messenger**.
- 3 Selecciona ☰ > **Comprobar si hay mensajes**.

Ver detalles del mensaje

- 1 En la página de inicio, pulsa ▲ o ▼ para desplazarte por las aplicaciones.
- 2 Selecciona **Messenger** y elige una conversación.
- 3 Selecciona un mensaje.
- 4 Pulsa **OK** para abrir el menú de opciones.
- 5 Selecciona **Ver detalles**.

Navegar a una ubicación de mensaje

Cuando recibes un mensaje de otro dispositivo con tecnología inReach®, el mensaje puede incluir información de ubicación. En estos casos, puedes navegar hasta la ubicación desde la que se envió el mensaje.

- 1 En la página de inicio, pulsa ▲ o ▼ para desplazarte por las aplicaciones.

- 2 Selecciona **Messenger** y elige una conversación con información de la ubicación.
- 3 Selecciona un mensaje.
- 4 Pulsa **OK** para abrir el menú de opciones.
- 5 Selecciona **Navegar**.

Borrar mensajes

- 1 En la página de inicio, pulsa ▲ o ▼ para desplazarte por las aplicaciones.
- 2 Selecciona **Messenger** y elige una conversación.
- 3 Selecciona un mensaje.
- 4 Selecciona **Borrar**.

Contactos

Puede añadir, eliminar y editar contactos para los mensajes inReach® en el dispositivo de comunicación por satélite inReach Mini 3.

Añadir un contacto

- 1 En la página de inicio, pulsa ▲ o ▼ para desplazarte por las aplicaciones.
- 2 Selecciona **Contactos** > **Nuevo contacto**.
- 3 Selecciona un elemento que editar.
- 4 Introduce la nueva información.

Editar un contacto

- 1 En la página de inicio, pulsa ▲ o ▼ para desplazarte por las aplicaciones.
- 2 Selecciona **Contactos**.
- 3 Selecciona un contacto.
- 4 Pulsa **OK** para abrir el menú de opciones.
- 5 Selecciona **Editar**.
- 6 Selecciona un elemento que editar.
- 7 Introduce la nueva información.

Borrar un contacto

- 1 En la página de inicio, pulsa ▲ o ▼ para desplazarte por las aplicaciones.
- 2 Selecciona **Contactos**.
- 3 Selecciona un contacto.
- 4 Pulsa **OK** para abrir el menú de opciones.
- 5 Selecciona **Borrar**.

SOS

ADVERTENCIA

Para poder utilizar la función SOS, debes tener una suscripción activa a un servicio por satélite. Prueba siempre el dispositivo en exteriores antes de utilizarlo en una ruta.

Asegúrate de estar a cielo abierto al utilizar la función de SOS del dispositivo, ya que requiere acceso por satélite para funcionar correctamente.

AVISO

En algunas jurisdicciones se regula o prohíbe el uso de los dispositivos de comunicación por satélite. Es responsabilidad del usuario conocer y cumplir todas las leyes aplicables en las jurisdicciones donde tiene intención de usar el dispositivo.

En una situación de emergencia, puedes usar tu dispositivo inReach® Mini 3 para contactar con el centro Garmin ResponseSM y solicitar ayuda. Al iniciar un rescate SOS, se envía un mensaje al equipo de Garmin Response. A continuación, se informa sobre tu situación a los servicios de emergencia correspondientes. Durante la emergencia, puedes comunicarte con el equipo de Garmin Response mientras esperas a que llegue la ayuda. La función SOS únicamente debe utilizarse en situaciones de verdadera emergencia.

Iniciar un rescate SOS

Puedes iniciar un rescate SOS con el dispositivo encendido o apagado siempre que el dispositivo tenga batería.

- 1 Levanta la tapa protectora ① del botón **SOS** ②.

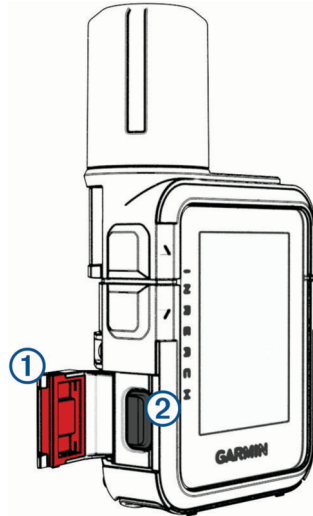

- 2 Mantén pulsado el botón **SOS**.
- 3 Espera a que termine la cuenta atrás de SOS.
El dispositivo enviará un mensaje predeterminado al servicio de respuestas de emergencia con los detalles de tu ubicación.
- 4 Responde al mensaje de confirmación del servicio de respuestas de emergencia.
Por medio de tu respuesta, el servicio de respuestas de emergencia podrá saber que puedes interactuar con ellos durante el rescate. Si no respondes, el servicio de respuesta de emergencias iniciará un proceso de rescate.

Durante los primeros 10 minutos del rescate, la ubicación actualizada se envía al servicio de respuestas de emergencia con una frecuencia de un minuto. Para ahorrar batería después de los primeros 10 minutos, se envía la ubicación actualizada cada 10 minutos.

SUGERENCIA: también puedes iniciar un rescate SOS e interactuar con el equipo de Garmin ResponseSM mediante la aplicación Garmin Messenger™. Debes disponer de una suscripción activa a un servicio por satélite para usar la función SOS de la aplicación.

Enviar mensajes SOS personalizados

Después de pulsar el botón SOS para iniciar un rescate SOS, puedes responder con un mensaje personalizado.

- 1 En la página de inicio, pulsa ▲ o ▼ para desplazarte por las aplicaciones.
- 2 Selecciona **SOS > Responder** para redactar un mensaje SOS personalizado.
- 3 Selecciona una opción:
 - Para utilizar un mensaje predeterminado, pulsa ▲ o ▼ para desplazarte por los mensajes de texto rápidos.
 - Para escribir un mensaje personalizado, selecciona **Escribe un mensaje**.
- 4 Cuando hayas acabado tu mensaje, selecciona ✓.
- 5 Pulsa **OK** para enviar el mensaje.

Por medio de tu respuesta, el servicio de respuestas de emergencia podrá saber que puedes interactuar con ellos durante el rescate.

Cancelar una solicitud SOS

Si ya no necesitas ayuda, puedes cancelar una solicitud SOS después de que se haya enviado al servicio de respuestas de emergencia.

- 1 Levanta la tapa protectora y mantén pulsado el botón **SOS**.
- 2 Selecciona **Cancelar SOS**.
- 3 Cuando se te pida confirmar la solicitud de cancelación, selecciona **Cancelar SOS**.

El dispositivo transmitirá la solicitud de cancelación. Cuando recibas un mensaje de confirmación del servicio de respuestas de emergencia, el dispositivo retomará el funcionamiento normal.

Sincronizar datos de inReach®

Tras realizar modificaciones en los datos, por ejemplo, cambios de plan, en los contactos o los mensajes predeterminados, debes sincronizar tu dispositivo a través de la aplicación.

- 1 Abre la aplicación vinculada Garmin Messenger™.
- 2 Espera mientras se sincronizan tus datos.

SUGERENCIA: puedes comprobar el estado de la conexión en la pestaña Dispositivo de la aplicación.

Ver el uso y los detalles del plan

Puedes ver los detalles del plan y el uso de datos en el dispositivo de comunicación por satélite inReach® Mini 3. El uso de datos incluye el número de mensajes, puntos de track y mensajes predeterminados enviados durante el ciclo de facturación. El contador del uso de datos se restablece automáticamente al comienzo de cada ciclo de facturación.

- 1 En la página de inicio, pulsa ▲ o ▼ para desplazarte por las aplicaciones.
- 2 Selecciona **Plan de servicios**.
- 3 Si has realizado cambios en tu plan de datos en la aplicación Garmin Messenger™, selecciona **Actualizar**.

Aplicaciones

En la página de inicio, pulsa ▲ o ▼ para desplazarte por las aplicaciones. Para cambiar el orden de las aplicaciones, mantén pulsada una aplicación y arrástrala a una nueva ubicación.

Nombre	Más información
Mensajes check-in	Selecciona esta opción para enviar un mensaje predeterminado (<i>Enviar un mensaje predeterminado</i> , página 10).
Brújula	Selecciona esta opción para ver la brújula (<i>Brújula</i> , página 21).
Contactos	Selecciona esta opción para gestionar los contactos de los mensajes de inReach® (<i>Contactos</i> , página 12).
Garmin Share	Selecciona esta opción para enviar o recibir datos con otros dispositivos Garmin® (<i>Garmin Share</i> , página 15).
Activación de inReach	Selecciona esta opción para vincular tu smartphone y activar un plan de servicios con la aplicación Garmin Messenger™ (<i>Vincular un smartphone y activar el dispositivo</i> , página 6).
Mapa	Selecciona esta opción para ver el mapa (<i>Mapa</i> , página 21).
Messenger	Selecciona esta opción para enviar mensajes a través de la red de satélites Iridium® y comprobar si hay nuevos mensajes (<i>Mensajes</i> , página 10).
Guardados	Selecciona esta opción para ver los waypoints, trayectos, actividades y colecciones guardados (<i>Datos guardados</i> , página 16).
Plan de servicios	Selecciona esta opción para ver los detalles de tu plan de servicios de inReach (<i>Ver el uso y los detalles del plan</i> , página 14).
Configuración	Selecciona esta opción para abrir el menú de configuración (<i>Personalización del dispositivo</i> , página 25).
Sirena	Selecciona esta opción para emitir una alarma. Esta aplicación solo está disponible en el dispositivo de comunicación por satélite inReach Mini 3 Plus.
SOS	Si hay un rescate SOS en curso, selecciona esta opción para abrir la cadena de mensajes SOS (<i>SOS</i> , página 12).
Iniciar actividad	Selecciona esta opción para iniciar una actividad, registrar puntos de actividad y enviar puntos de seguimiento a través de la red de satélites Iridium (<i>Iniciar el seguimiento</i> , página 9).
Comando de voz	Selecciona esta opción para pronunciar un comando que el dispositivo debe ejecutar (<i>Usar comandos de voz</i> , página 17). Esta aplicación solo está disponible en el dispositivo de comunicación por satélite inReach Mini 3 Plus.
Notas de voz	Selecciona esta opción para grabar una nota de voz (<i>Grabar una nota de voz</i> , página 18). Esta aplicación solo está disponible en el dispositivo de comunicación por satélite inReach Mini 3 Plus.
El tiempo	Selecciona esta opción para ver la previsión meteorológica y las condiciones actuales (<i>El tiempo</i> , página 18).

Garmin Share

AVISO

Es tu responsabilidad actuar con criterio al compartir información con otras personas. Asegúrate siempre de que te sientes cómodo con la persona con la que compartes la información y de que eres plenamente consciente de ello.

La función Garmin Share te permite usar la tecnología Bluetooth® para compartir inalámbricamente tus datos con otros dispositivos Garmin® compatibles. Con la función Garmin Share activada y dispositivos Garmin compatibles dentro del alcance, puedes seleccionar ubicaciones y trayectos que hayas guardado para transferirlos a otro dispositivo a través de conexión directa y protegida entre dispositivos, sin necesidad de un smartphone ni de conectividad Wi-Fi®.

Compartir datos con Garmin Share

Para poder usar esta función, debes tener la tecnología Bluetooth® activada en los dos dispositivos compatibles, y deben estar a 3 m (10 ft) el uno del otro. Cuando se te solicite, debes aprobar el uso compartido de tus datos con otros dispositivos Garmin® a través de Garmin Share.

Tu dispositivo de comunicación por satélite inReach® puede enviar y recibir datos cuando está conectado a otro dispositivo Garmin compatible ([Recibir datos con Garmin Share, página 16](#)). También puedes transferir tus datos entre diferentes dispositivos. Por ejemplo, puedes compartir un trayecto favorito de tu dispositivo de comunicación por satélite inReach con tu reloj Garmin compatible.

- 1 En la página de inicio, pulsa ▲ o ▼ para desplazarte por las aplicaciones.
- 2 Selecciona **Garmin Share**.
- 3 Selecciona **Compartir**.
- 4 Selecciona una o más elementos.
- 5 Selecciona **Compartir**.
- 6 Espera mientras el dispositivo localiza los dispositivos compatibles.
- 7 Selecciona un dispositivo.
- 8 Confirma que el PIN de seis dígitos coincide en ambos dispositivos y selecciona **Aceptar**.
- 9 Espera mientras los dispositivos transfieren los datos.
- 10 Selecciona **Compartir de nuevo** para compartir los mismos elementos con otro usuario (opcional).
- 11 Selecciona **Hecho**.

Recibir datos con Garmin Share

Para poder usar esta función, debes tener la tecnología Bluetooth® activada en los dos dispositivos compatibles, y deben estar a 3 m (10 ft) el uno del otro. Cuando se te solicite, debes aprobar el uso compartido de tus datos con otros dispositivos Garmin® a través de Garmin Share.

- 1 En la página de inicio, pulsa ▲ o ▼ para desplazarte por las aplicaciones.
- 2 Selecciona **Garmin Share**.
- 3 Espera mientras el dispositivo localiza dispositivos compatibles dentro del alcance.
- 4 Selecciona **Aceptar**.
- 5 Confirma que el PIN de seis dígitos coincide en ambos dispositivos y selecciona **Aceptar**.
- 6 Espera mientras los dispositivos transfieren los datos.
- 7 Selecciona **Hecho**.

Datos guardados

En la página de inicio, selecciona **Guardados**.





Waypoints: los waypoints son ubicaciones que se graban y se guardan en el dispositivo. Los waypoints pueden marcar dónde estás, a dónde vas o dónde has estado ([Waypoints, página 22](#)).

Trayectos: un trayecto es una secuencia de waypoints o ubicaciones que te llevan a tu destino final ([Trayectos, página 23](#)).

Actividades: puedes usar el dispositivo para registrar tu recorrido como una actividad ([Iniciar una actividad, página 23](#)).

Colecciones: puedes utilizar la aplicación Garmin Explore™ para agrupar waypoints, actividades o trayectos relacionados en colecciones ([Garmin Explore™, página 7](#)).

Usar la aplicación Guardados

- 1 En la página de inicio, pulsa ▲ o ▼ para desplazarte por las aplicaciones.
- 2 Selecciona **Guardados**.
Aparecerán los elementos guardados en tu dispositivo y las colecciones sincronizadas desde la cuenta de Garmin Explore™.
- 3 Selecciona una categoría y, a continuación, un elemento guardado.
- 4 Selecciona una opción:
No todas las opciones están disponibles para todos los tipos de elementos guardados.
 - Para navegar hasta un elemento guardado, selecciona **Navegar**.
 - Para invertir un trayecto, pulsa ▼ y selecciona  > **Invertir trayecto**.
 - Para borrar un elemento guardado, pulsa ▼ y selecciona  > **Borrar**.
 - Para editar un waypoint, pulsa ▼ y selecciona  > **Editar detalles**.
 - Para volver al inicio de una actividad, pulsa ▼ y selecciona  > **Volver al inicio**.

Ver los datos guardados

- 1 En la página de inicio, pulsa ▲ o ▼ para desplazarte por las aplicaciones.
- 2 Selecciona **Guardados**.
- 3 Selecciona un elemento guardado.
- 4 Selecciona **Ver detalles** o **Ver en el mapa**.

Eliminar datos guardados

- 1 En la página de inicio, pulsa ▲ o ▼ para desplazarte por las aplicaciones.
- 2 Selecciona **Guardados**.
- 3 Selecciona un elemento guardado.
- 4 Desplázate hacia arriba o hacia abajo.
- 5 Pulsa **OK** para abrir el menú de opciones.
- 6 Selecciona **Borrar**.

Usar comandos de voz

Puedes utilizar el micrófono integrado en el dispositivo de comunicación por satélite inReach® Mini 3 Plus para decir un comando que el dispositivo debe ejecutar.

NOTA: la función Comando de voz no está disponible para todos los idiomas o regiones.

- 1 Mantén pulsado **OK**.
- 2 Di un comando de voz ([Comandos de voz](#), página 17).

Comandos de voz

El sistema de comandos de voz se ha diseñado para detectar el habla natural. Esta es una lista de los comandos de voz más utilizados, aunque el dispositivo de comunicación por satélite inReach® Mini 3 Plus no requiere estas frases exactas. Puedes decir variaciones de estos comandos que te resulten naturales.

Comando de ayuda de la función de voz	Función
¿Qué puedo decir?	Muestra una lista con los comandos de voz habituales.

Funciones del dispositivo y la pantalla

Comando de voz	Función
Subir el brillo	Aumenta el nivel de brillo de la pantalla.

Funciones de aplicación y actividad

Comando de voz	Función
¿Cómo está el tiempo?	Ejemplo de un comando para abrir una aplicación en el dispositivo. Por ejemplo, este comando abre la aplicación del tiempo.
Cambiar a la aplicación de la brújula	Ejemplo de un comando para abrir una aplicación en el dispositivo. Por ejemplo, este comando abre la brújula.
Registrar actividad	Comienza a registrar una actividad.
Iniciar seguimiento	Inicia el seguimiento inReach.

NOTA: las aplicaciones de la lista son ejemplos, pero puedes controlar todas las aplicaciones y actividades predeterminadas con comandos de voz ([Aplicaciones](#), página 15).

Funciones de navegación

Comando de voz	Función
Iniciar la navegación	Abre el menú de búsqueda para buscar un destino.
Marcar waypoint	Guarda la ubicación actual.

Funciones multimedia

Comando de voz	Función
Volumen a 8	Ajusta el volumen al nivel especificado. Los números disponibles son del 10 al 100.
Bajar el volumen	Baja el volumen de audio.
Silencio	Silencia todos los sonidos.

Consejos sobre el comando de voz

- Habla con voz normal dirigiéndote al micrófono.
- Utiliza frases que el dispositivo pueda reconocer (*Comandos de voz*, página 17).
- Reduce el ruido de fondo, como las voces o el viento, para mejorar la precisión del reconocimiento de voz.
- Para obtener un rendimiento óptimo, mantén el dispositivo cerca de la boca y de espaldas a corrientes de aire fuertes.

Grabar una nota de voz

Puedes grabar y escuchar notas de voz mediante el altavoz y el micrófono integrados en el dispositivo inReach® Mini 3 Plus.

- 1 En la página de inicio, pulsa ▲ o ▼ para desplazarte por las aplicaciones.
- 2 Selecciona **Notas de voz** > **Nueva nota de voz**.
- 3 Pulsa **OK** o selecciona ● para iniciar la grabación.
- 4 Graba tu mensaje de audio.
- 5 Pulsa **OK** o selecciona ■ para parar la grabación.
- 6 Selecciona una opción:
 - Selecciona ► para reproducir la nota de voz.
 - Selecciona ≡ y selecciona **Cambiar nombre** para cambiar el nombre de la nota de voz.
 - Selecciona ≡ y selecciona, **Volumen** para ajustar el volumen de reproducción.
 - Selecciona ≡ y selecciona **Borrar** para borrar la nota de voz.

El tiempo

⚠ ADVERTENCIA

Para poder usar las funciones de inReach® del dispositivo de comunicación por satélite, como los mensajes, el servicio SOS, el seguimiento y la Predicción meteorológica de inReach™, debes disponer de una suscripción activa a un servicio por satélite. Debes tener un número de teléfono único y válido que pueda recibir un mensaje de texto para completar la activación y la vinculación con la aplicación Garmin Messenger™. No se admiten números VOIP. Prueba siempre el dispositivo de comunicación por satélite en exteriores antes de utilizarlo en una ruta.

Ver el pronóstico del tiempo

Mientras que tu dispositivo de comunicación por satélite inReach® esté conectado a un smartphone y tenga una conexión de datos activa, podrá recibir información meteorológica detallada de Internet.

- 1 En la página de inicio, pulsa ▲ o ▼ para desplazarte por las aplicaciones.
- 2 Selecciona **El tiempo**.

El dispositivo de comunicación por satélite descargará automáticamente la previsión meteorológica para tu ubicación actual.
- 3 Selecciona un intervalo de tiempo o un día para ver información meteorológica detallada.

Añadir un waypoint como ubicación meteorológica

Puedes añadir un waypoint guardado como ubicación meteorológica (*Waypoints*, página 22).

- 1 En la página de inicio, pulsa ▲ o ▼ para desplazarte por las aplicaciones.
- 2 Selecciona **El tiempo**.
- 3 Pulsa **OK** para abrir el menú de opciones.
- 4 Selecciona **Cambiar ubicación** > **Editar** > **Nueva ubicación**.
- 5 Selecciona un punto intermedio.

Configurar la ubicación meteorológica

- 1 En la página de inicio, pulsa ▲ o ▼ para desplazarte por las aplicaciones.
- 2 Selecciona **El tiempo**.
- 3 Pulsa **OK** para abrir el menú de opciones.
- 4 Selecciona **Cambiar ubicación**.
- 5 Selecciona una opción:
 - Para establecer tu ubicación actual, selecciona **Mi ubicación**.

- Para establecer una ubicación utilizada anteriormente, selecciona la ubicación en la lista.
- Para agregar una ubicación, selecciona **Editar > Nueva ubicación**.

Solicitar una previsión meteorológica de inReach®

Mientras que tu dispositivo de comunicación por satélite inReach Mini 3 esté conectado a un smartphone y tenga una conexión a Internet activa, podrá recibir información meteorológica detallada de Internet. Si estás en una ubicación sin acceso a Internet activo, el dispositivo de comunicación por satélite inReach Mini 3 puede enviar un mensaje para solicitar una previsión meteorológica utilizando tu plan de servicios de inReach. Puedes recibir previsiones meteorológicas de tu ubicación actual, de un waypoint, de coordenadas GPS determinadas o de una ubicación que elijas en el mapa. Solicitar una previsión meteorológica implica un cargo de datos o cargos adicionales en tu plan de servicios inReach. Para un funcionamiento óptimo, asegúrate de que el dispositivo de comunicación por satélite se encuentra en un lugar a cielo abierto cuando solicites una previsión meteorológica por satélite.

- 1 En la página de inicio, pulsa ▲ o ▼ para desplazarte por las aplicaciones.
- 2 Selecciona **El tiempo**.
- 3 Pulsa **OK** para abrir el menú de opciones.
- 4 Selecciona **Actualizar**.

El dispositivo enviará una solicitud para obtener la previsión. Es posible que tardes unos minutos en recibir los datos de las previsiones meteorológicas.

NOTA: se incluirá una previsión náutica para las ubicaciones en un océano u otra gran masa de agua, si está disponible. Si no puedes obtener una previsión náutica, selecciona una ubicación más alejada de la costa.

Una vez que el dispositivo haya terminado de descargar los datos, podrás ver la previsión en cualquier momento hasta que toda la información de la previsión haya caducado. También puedes actualizar las previsiones en cualquier momento.

NOTA: actualizar una previsión meteorológica implica cargos de datos o de uso adicionales.

Actualizar una previsión meteorológica de inReach®

Puedes actualizar una previsión meteorológica de inReach que haya caducado o que contenga información desactualizada. Actualizar una previsión implica el mismo cargo de datos o de cargos adicionales que solicitarla.

NOTA: cuando el dispositivo de comunicación por satélite inReach Mini 3 está conectado a Internet a través de la aplicación Garmin Explore™, las previsiones meteorológicas se actualizan automáticamente y no se incurre en cargos adicionales. No hay disponible una opción de actualización manual.

- 1 En la página de inicio, pulsa ▲ o ▼ para desplazarte por las aplicaciones.
- 2 Selecciona **El tiempo**.
- 3 Pulsa **OK** para abrir el menú de opciones.
- 4 Selecciona **Actualizar**.

El dispositivo solicitará una previsión actualizada. Si actualizas la previsión meteorológica de Mi ubicación, el dispositivo solicitará una previsión actualizada de tu ubicación actual. Tendrás que esperar un par de minutos para recibir los datos de la previsión meteorológica actualizados.

Borrar una ubicación meteorológica

Debes establecer la ubicación meteorológica antes de poder borrarla (*Configurar la ubicación meteorológica*, página 18).

Puedes eliminar una previsión meteorológica caducada o de una ubicación que ya no necesites.

- 1 En la página de inicio, pulsa ▲ o ▼ para desplazarte por las aplicaciones.
- 2 Selecciona **El tiempo**.
- 3 Pulsa **OK** para abrir el menú de opciones.
- 4 Selecciona **Cambiar ubicación > Editar > Seleccionar una ubicación > **.

Navegación

Buscar señales del satélite GPS

Para poder utilizar las funciones de navegación GPS, debes adquirir señales de satélite.

Al encender el dispositivo de navegación, el receptor GPS debe reunir datos del satélite y establecer la ubicación actual. El tiempo necesario para adquirir señales de satélite varía en función de diversos factores, como la distancia con respecto a la ubicación en la que se utilizó por última vez el dispositivo de navegación, si hay una buena panorámica del cielo o el tiempo transcurrido desde la última vez que se utilizó el dispositivo de navegación. La primera vez que enciendas el dispositivo de navegación, puede tardar varios minutos en adquirir las señales de satélite.

- 1 Enciende el dispositivo.
- 2 Abre el mapa o inicia una actividad.
- 3 Espera mientras el dispositivo localiza satélites.
El proceso de adquisición de las señales del satélite puede durar hasta 60 segundos.
- 4 Si es necesario, dirígete a un lugar al aire libre, lejos de árboles y edificios altos.

Explorar y usar la función zoom en el mapa

- 1 En la página de inicio, pulsa ▲ o ▼ para desplazarte por las aplicaciones.
- 2 Selecciona **Mapa**.
- 3 Pulsa **OK** para abrir el menú de opciones.
- 4 Selecciona **Explorar/Zoom**.
- 5 Selecciona una opción:
 - Para cambiar entre explorar hacia arriba y hacia abajo, hacia la izquierda o la derecha, o aplicar zoom, pulsa **OK**.
 - Arrastra el mapa o pulsa ▲ o ▼ para ver diferentes áreas.
 - Pellizca o extiende dos dedos en la pantalla táctil, o presiona el + y el - para acercar y alejar la vista en el mapa.
SUGERENCIA: puedes tocar dos veces el mapa para acercarlo rápidamente.
 - Para salir, pulsa **BACK** dos veces.

Navegar con TracBack®

Durante el registro de una actividad, puedes navegar de vuelta al inicio del recorrido.

NOTA: esto puede resultar útil si te pierdes y necesitas encontrar el camino de vuelta al campamento o al inicio de sendero.

- 1 En la pantalla de inicio, mantén pulsado **BACK** para abrir el menú de acciones.
- 2 Selecciona **Navegar > TracBack**.
- 3 Selecciona **Editar TracBack**.
- 4 Selecciona el destino y, a continuación, selecciona el intervalo de tiempo.
- 5 Pulsa ▼ para desplazarte por los puntos registrados.
- 6 Pulsa **OK** para seleccionar un punto al que navegar.
- 7 Selecciona el control de **Ruta directa** para tomar la ruta más directa de vuelta al inicio.
- 8 Pulsa **BACK**.
- 9 Selecciona **Navegar > Iniciar** para comenzar la navegación.

Navegar hacia coordenadas conocidas

- 1 En la pantalla de inicio, mantén pulsado **BACK** para abrir el menú de acciones.
- 2 Selecciona **Navegar > Coordenadas**.
- 3 Introduce las coordenadas.
- 4 Pulsa **OK** para iniciar la navegación.

Ver tus coordenadas actuales

- 1 En la pantalla de inicio, mantén pulsado **BACK** para abrir el menú de acciones.
- 2 Selecciona **Navegar > Coordenadas**.

3 Se muestran tus coordenadas actuales.

Navegar con Sight 'N Go

Puedes apuntar con el dispositivo a un objeto en la distancia, fijar la dirección y, a continuación, navegar al objeto.

- 1 En la pantalla de inicio, mantén pulsado **BACK** para abrir el menú de acciones.
- 2 Selecciona **Navegar > Sight N' Go**.
- 3 Apunta con el dispositivo a un objeto.
- 4 Pulsa **OK** para iniciar la navegación.

Detener la navegación

- 1 En la pantalla de inicio, mantén pulsado **BACK** para abrir el menú de acciones.
- 2 Selecciona **Detener navegación**.

Brújula

Navegar con la brújula

Cuando te diriges a un destino, el ▲ señala el destino, independientemente de la dirección en la que te estés desplazando. Si el ▲ apunta hacia la parte superior de la brújula electrónica, significa que te estás desplazando directamente hacia tu destino. Si el ▲ apunta hacia cualquier otra dirección, gira hasta que apunte a la parte superior de la brújula.

- 1 Comienza a navegar hacia un destino (*Navegación, página 20*).
- 2 Desde la página de navegación, gira hasta que el ▲ apunte hacia la parte superior de la brújula y continúa moviéndote en esa dirección hasta llegar al destino.

Calibrar la brújula

AVISO

Calibra la brújula electrónica en exteriores. Para mejorar la precisión, no te coloques cerca de objetos que influyan en campos magnéticos, tales como vehículos, edificios y tendidos eléctricos.

Si el funcionamiento de la brújula es irregular, por ejemplo, tras haber recorrido largas distancias o tras cambios de temperatura extremos, podrás calibrarla manualmente.

- 1 En la página de inicio, pulsa ▲ o ▼ para desplazarte por las aplicaciones.
- 2 Selecciona **Brújula**.
- 3 Pulsa **OK** para abrir el menú de opciones.
- 4 Selecciona **Calibrar**.
- 5 Sigue las instrucciones que se muestran en la pantalla.

Configurar el rumbo del compás

- 1 En la página de inicio, pulsa ▲ o ▼ para desplazarte por las aplicaciones.
- 2 Selecciona **Brújula**.
- 3 Pulsa **OK** para abrir el menú de opciones.
- 4 Selecciona **Fijar rumbo**.
- 5 Apunta con la parte superior del dispositivo hacia el rumbo definido y pulsa **Fijar rumbo**.
Cuando te desvías del rumbo, el compás mostrará la dirección respecto al rumbo y el grado de desviación.

Configurar la brújula

En la página de inicio, pulsa ▲ o ▼ para desplazarte por las aplicaciones, selecciona **Brújula** y selecciona  **Configuración**.

Rumbo al punto intermedio: establece la referencia direccional.

Mapa

▲ representa tu ubicación en el mapa. A medida que te desplazas, ▲ se mueve y muestra el recorrido. En función del nivel de zoom, los nombres y los símbolos de los waypoints pueden aparecer en el mapa. Puedes ampliar el mapa para ver más detalles. Mientras navegas a un destino, tu ruta se marca con una línea de color en el mapa.

Cambiar la orientación del mapa

- 1 En la página de inicio, pulsa ▲ o ▼ para desplazarte por las aplicaciones.
- 2 Selecciona **Mapa**.
- 3 Pulsa **OK** para abrir el menú de opciones.
- 4 Selecciona **Orientación**.
- 5 Selecciona una opción:
 - Selecciona **Norte arriba** para mostrar el norte en la parte superior del mapa.
 - Selecciona **Track arriba** para mostrar la dirección de desplazamiento actual en la parte superior del mapa.

Waypoints

Los waypoints son ubicaciones que se graban y se guardan en el dispositivo. Los waypoints pueden marcar dónde estás, a dónde vas o dónde has estado.

Guardar la ubicación actual como waypoint

- 1 En la pantalla de inicio, mantén pulsado **BACK** para abrir el menú de acciones.
- 2 Selecciona **Marcar waypoint**.

Guardar una ubicación de mensaje como waypoint

Cuando se envía o recibe un mensaje de otro dispositivo con tecnología inReach®, el mensaje puede incluir información de ubicación. En estos mensajes, puedes guardar la ubicación desde la que se envió el mensaje como waypoint.

- 1 En la página de inicio, pulsa ▲ o ▼ para desplazarte por las aplicaciones.
- 2 Selecciona **Messenger** y elige una conversación con información de la ubicación.
- 3 Selecciona un mensaje.
- 4 Pulsa **OK** para abrir el menú de opciones.
- 5 Selecciona **Ver en el mapa**.
- 6 Desplázate hacia abajo hasta la página de coordenadas.
- 7 Pulsa **OK** para abrir el menú de opciones.
- 8 Selecciona **Marcar waypoint**.

Guardar una ubicación del mapa como waypoint

Puedes guardar una ubicación del mapa como waypoint.

- 1 En la página de inicio, pulsa ▲ o ▼ para desplazarte por las aplicaciones.
- 2 Selecciona **Mapa**.
- 3 Selecciona una opción:
 - Toca la pantalla para seleccionar una ubicación.
 - Pulsa **OK**, selecciona **Explorar/Zoom**, mueve el cursor a una ubicación y pulsa **BACK**.
- 4 Pulsa **OK**.
- 5 Selecciona **Marcar waypoint**.

Navegar a un waypoint

- 1 En la pantalla de inicio, mantén pulsado **BACK** para abrir el menú de acciones.
- 2 Selecciona **Navegar > Guardados > [icono] > Waypoints**.
- 3 Selecciona un punto intermedio.
- 4 Selecciona **Navegar > Iniciar**.

Editar un waypoint

- 1 En la página de inicio, pulsa ▲ o ▼ para desplazarte por las aplicaciones.
- 2 Selecciona **Guardados > [icono] > Waypoints**.
- 3 Selecciona un punto intermedio.
- 4 Desplázate hacia arriba o hacia abajo.
- 5 Pulsa **OK** para abrir el menú de opciones.
- 6 Selecciona **Editar detalles**.

- 7 Selecciona una opción:
 - Para cambiar el nombre del waypoint, selecciona **Nombre**.
 - Para cambiar el símbolo que representa al waypoint, selecciona **Icono**.
 - Para cambiar las coordenadas GPS del waypoint, selecciona **Posición**.
- 8 Introduce la nueva información.

Borrar un waypoint

- 1 En la página de inicio, pulsa ▲ o ▼ para desplazarte por las aplicaciones.
- 2 Selecciona **Guardados** >  > **Waypoints**.
- 3 Selecciona un waypoint guardado.
- 4 Desplázate hacia arriba o hacia abajo en el mapa.
- 5 Pulsa **OK** para abrir el menú de opciones.
- 6 Selecciona **Borrar**.

Trayectos

Un trayecto puede tener varios destinos, por los que se puede navegar punto a punto o en carreteras en las que se pueden establecer rutas. Puedes crear y guardar trayectos en la aplicación Garmin Explore™.

Navegar por un trayecto guardado

- 1 En la pantalla de inicio, mantén pulsado **BACK** para abrir el menú de acciones.
- 2 Selecciona **Navegar** > **Guardados** >  > **Trayectos**.
- 3 Selecciona un trayecto.
- 4 Pulsa **OK** para abrir el menú de opciones.
- 5 Selecciona **Ir**.

Invertir un trayecto

Puedes cambiar los puntos de inicio y final de tu trayecto para navegar en orden inverso.

- 1 En la pantalla de inicio, mantén pulsado **BACK** para abrir el menú de acciones.
- 2 Selecciona **Navegar** > **Guardados** >  > **Trayectos**.
- 3 Selecciona un trayecto.
- 4 Desplaza hacia abajo.
- 5 Pulsa **OK** para abrir el menú de opciones.
- 6 Selecciona **Invertir trayecto**.

Actividades

Al realizar un seguimiento, el dispositivo registra tu recorrido como una actividad. Puedes ver los detalles de la actividad, entre ellos la distancia y el tiempo, y ver el recorrido de tu actividad en un mapa.

Iniciar una actividad

Puedes usar la función Iniciar actividad para seleccionar las opciones de la actividad y comenzar la ruta rápidamente. El dispositivo recordará lo que selecciones y lo guardará para la próxima vez que inicies una actividad.

- 1 En la pantalla de inicio, selecciona **Iniciar actividad**.
- 2 Selecciona las opciones de la actividad:
 - Selecciona **Seguimiento** y activa el control para activar el seguimiento de inReach® al iniciar la actividad.
 - Selecciona **Seguimiento** > **Intervalo de envío** para establecer la frecuencia con la que el dispositivo registra un punto de track y lo transmite a través de la red de satélites cuando te estás desplazando.
 - Selecciona **Navegación** para iniciar la navegación hacia un destino ([Navegación, página 20](#)).
 - Selecciona **Alto nivel de detalle** para registrar tu ubicación y actualizar la línea de track con más frecuencia en la memoria del dispositivo que la configuración predeterminada.
 - Selecciona **Inicio automático** para configurar el dispositivo para que inicie un registro de actividad al encenderlo o después de guardar o descartar una actividad anterior.
 - Selecciona **Actividad** y, a continuación, selecciona un tipo de actividad.
 - Selecciona **Color del track** para cambiar el color del track log.
- 3 Dirígete a un lugar al aire libre.

- 4 Selecciona **Iniciar** y espera hasta que el dispositivo localice satélites.
El dispositivo comienza a registrar tu recorrido como parte de la actividad.

Personalizar la actividad actual

- 1 Mientras registras una actividad, selecciona la actividad actual y selecciona  > **Controles de actividad**.
- 2 Selecciona una opción:
 - Para activar o desactivar el seguimiento de inReach®, selecciona **Seguimiento**.
 - Para navegar hasta un destino, selecciona **Navegación**.
 - Para registrar tu ubicación y actualizar la línea de track con más frecuencia que la predeterminada, selecciona **Alto nivel de detalle**.
 - Para configurar el dispositivo para que inicie un registro de actividad al encenderlo o después de guardar o descartar una actividad anterior, selecciona **Inicio automático**.
 - Para seleccionar un tipo de actividad, selecciona **Actividad**.
 - Para establecer el color del track en el mapa, selecciona **Color del track**.

Visualizar la actividad actual

Al iniciar el seguimiento, el dispositivo comienza a registrar la ruta como una actividad (*Iniciar el seguimiento, página 9*).

- 1 En la página de inicio, pulsa ▲ o ▼ para desplazarte por las aplicaciones.
- 2 Selecciona **Guardados** > **Actividad actual**.
- 3 Desplázate hacia arriba o hacia abajo para ver los detalles de la actividad.

Navegar por una actividad guardada

- 1 En la página de inicio, pulsa ▲ o ▼ para desplazarte por las aplicaciones.
- 2 Selecciona **Guardados** >  > **Actividades**.
- 3 Selecciona una actividad.
- 4 Selecciona **Navegar** > **Iniciar**.

Detener la actividad actual

- 1 Mientras registras una actividad, selecciona la actividad actual en la pantalla de inicio y, a continuación, selecciona  > **Controles de actividad**.
- 2 Selecciona **Detener**.
- 3 Selecciona una opción:
 - Para reanudar la actividad actual, selecciona **Continuar**.
 - Para guardar la actividad, selecciona **Guardar**.
 - Para navegar de vuelta al inicio de la actividad, selecciona **TracBack** (*Navegar con TracBack®, página 20*).
 - Para descartar la actividad, selecciona **Descartar**.

Personalización del dispositivo

Configurar el sonido

En la página de inicio, pulsa ▲ o ▼ para desplazarte por las aplicaciones. Selecciona **Configuración > Sonidos**.

Silenciar todo: silencia todos los tonos del dispositivo.

Volumen: establece el nivel de volumen del dispositivo.

Mensaje recibido: establece el tono que suena cuando se recibe un mensaje.

Mensaje enviado: establece el tono que suena cuando se envía un mensaje.

Alerta crítica: establece el tono que suena cuando el dispositivo anuncia una alerta crítica.

Sonar hasta leer: hace que el dispositivo suene hasta que lees un mensaje nuevo. Esta función es útil si te encuentras en un entorno ruidoso.

Configurar el smartphone

En la página de inicio, pulsa ▲ o ▼ para desplazarte por las aplicaciones. Selecciona **Configuración > Teléfono**.

Estado: activa la tecnología inalámbrica Bluetooth®.

Vincular smartphone: vincula tu dispositivo con un smartphone compatible con Bluetooth. Esta configuración te permitirá utilizar funciones de conectividad Bluetooth a través de la aplicación Garmin Explore™ o Garmin Messenger™.

Configuración de Mando a distancia inReach

Puedes utilizar algunas funciones del inReach® Mini 3/3 Plus si utilizas otro dispositivo compatible con la tecnología inalámbrica ANT®, como el reloj fēnix®. También puedes utilizar la opción de Mando a distancia inReach para ver los mensajes entrantes, enviar mensajes predeterminados, iniciar y detener el seguimiento, e iniciar o cancelar una señal de SOS.

En la página de inicio, pulsa ▲ o ▼ para desplazarte por las aplicaciones. Selecciona **Configuración > Mando a distancia inReach**.

Estado: permite activar o desactivar la función Mando a distancia inReach y te permite acceder a algunas funciones de inReach a través de otro dispositivo compatible.

Número de dispositivo: muestra el número de dispositivo del canal ANT.

Dispositivos verificados: muestra una lista de dispositivos verificados a los que se puede conectar este dispositivo de forma inalámbrica.

Configurar el seguimiento

En la página de inicio, pulsa ▲ o ▼ para desplazarte por las aplicaciones. Selecciona **Configuración > Seguimiento**.

Intervalo de envío: establece la frecuencia con la que el dispositivo registra un punto de track y lo transmite a través de la red de satélites.

NOTA: la frecuencia de Intervalo de envío afecta a la autonomía de la batería ([Información sobre la batería, página 28](#)).

Registrando actividad: establece el nivel de detalle utilizado en el registro de la actividad. La opción Alto nivel de detalle registra tu ubicación y actualiza la línea de track con más frecuencia en la memoria del dispositivo que la opción Estándar.

NOTA: los registros con mayor nivel de detalle reducen la autonomía de la batería ([Información sobre la batería, página 28](#)).

Inicio automático: configura el dispositivo para que inicie el seguimiento cuando lo enciendas.

Configurar el mapa

En la página de inicio, pulsa ▲ o ▼ para desplazarte por las aplicaciones. Selecciona **Configuración > Mapa**.

Waypoints: muestra u oculta los waypoints en el mapa.

Etiquetas para los waypoints: muestra u oculta las etiquetas para los waypoints en el mapa.

Puntos de seguimiento: Muestra u oculta los puntos de seguimiento en el mapa.

Mensajes: muestra u oculta los mensajes en el mapa.

Zoom automático: ajusta automáticamente el nivel de zoom para un uso óptimo del mapa. Cuando la opción Desactivado está seleccionada, debes acercar y alejar la imagen manualmente.

Orientación: establece la orientación del mapa. La opción Norte arriba muestra el norte en la parte superior de la pantalla. La opción Track arriba muestra la dirección de desplazamiento actual en la parte superior de la pantalla.

Configurar el sistema

En la página de inicio, pulsa ▲ o ▼ para desplazarte por las aplicaciones. Selecciona **Configuración > Sistema**.

Pantalla y brillo: establece el brillo de la retroiluminación y el tiempo total hasta que se desactiva.

Idioma: establece el idioma del texto del dispositivo.

NOTA: al cambiar el idioma del texto, no se modifica el idioma de los datos introducidos por el usuario ni el de los datos de mapas.

Idioma del teclado: activa los idiomas del teclado.

Teclado predeterminado: establece el tipo de teclado predeterminado.

Código de acceso: establece un código de acceso de cuatro dígitos para proteger tu dispositivo (*Configurar el código de acceso del dispositivo, página 27*).

Calibración del compás: calibra la brújula (*Calibrar la brújula, página 21*).

Hora: establece el formato horario y el huso horario (*Configurar la hora, página 26*).

Unidades: establece el formato de posición y las unidades de medida del dispositivo (*Configurar las unidades, página 26*).

Descarga automática de mensajes de voz y con fotos: configura el dispositivo para que descargue automáticamente los mensajes de voz y con fotos.

NOTA: esta opción solo está disponible en el dispositivo de comunicación por satélite inReach® Mini 3 Plus.

Modo de mensajería: el modo Rendimiento escucha de forma continua los mensajes entrantes de inReach, lo que reduce la autonomía de la batería. El modo Poca batería amplía la autonomía de la batería mediante la comprobación de los mensajes entrantes de inReach con menos frecuencia (*Información sobre la batería, página 28*).

NOTA: esta opción solo está disponible en el dispositivo de comunicación por satélite inReach Mini 3 Plus.

Satélite: establece las opciones del sistema de satélite (*Configurar satélites, página 27*).

Modo USB: configura el dispositivo para utilizar el modo de almacenamiento masivo o el modo de Garmin® cuando se conecta al ordenador.

Alimentación externa: apaga el dispositivo automáticamente cuando se desconecta de la alimentación externa.

Restablecer: restablece la configuración y los datos de usuario (*Restablecer la configuración predeterminada, página 31*).

Actualización de software: instala las actualizaciones de software descargadas en el dispositivo.

Acerca de: muestra el número IMEI, el código de autorización, el software, la licencia y la información sobre las normativas vigentes.

Configurar la hora

En la página de inicio, pulsa ▲ o ▼ para desplazarte por las aplicaciones. Selecciona **Configuración > Sistema > Hora**.

Formato horario: configura el dispositivo para que utilice el formato de 12 o de 24 horas.

Huso horario: establece el huso horario del dispositivo.

Horario de verano: permite que el dispositivo utilice el horario de verano. Esta opción no está disponible cuando Huso horario está establecido en Automático.

Configurar las unidades

En la página de inicio, pulsa ▲ o ▼ para desplazarte por las aplicaciones. Selecciona **Configuración > Sistema > Unidades**.

Formato de posición: establece el formato utilizado para las coordenadas geográficas de posición y el sistema de coordenadas utilizado por el mapa (*Configurar el formato de posición, página 27*).

Velocidad/Distancia: establece la unidad de medida para las distancias.

Velocidad del viento: establece la unidad de medida para la velocidad del viento.

Temperatura: establece la unidad de temperatura en grados Fahrenheit (°F) o grados Celsius (°C).

Rumbo al punto intermedio: establece la referencia del norte que utiliza la brújula en norte verdadero o norte magnético.

Configurar el formato de posición

NOTA: no cambies el formato de posición ni el sistema de coordenadas del datum del mapa a menos que estés utilizando un mapa o carta que especifique un formato de posición diferente.

En la página de inicio, pulsa ▲ o ▼ para desplazarte por las aplicaciones. Selecciona **Configuración > Sistema > Unidades > Formato de posición**.

Formato: establece el formato de posición en el que se muestra una lectura de ubicación.

Datum: establece el sistema de coordenadas con el que está estructurado el mapa.

Esferoide: muestra el sistema de coordenadas que está utilizando el dispositivo. El sistema de coordenadas predeterminado es WGS 84.

Configurar satélites

Puedes cambiar los sistemas de satélite que utiliza el dispositivo. Para obtener más información sobre los sistemas de satélite, visita garmin.com/aboutGPS.

En la página de inicio, pulsa ▲ o ▼ para desplazarte por las aplicaciones. Selecciona **Configuración > Sistema > Satélite**.

Solo GPS: activa el sistema de satélite GPS.

MultiGNSS: activa varios sistemas de satélite. El uso conjunto de varios sistemas de satélite ofrece un rendimiento mejorado en entornos difíciles y permite adquirir la posición de forma más rápida que si se utilizara solo el GPS. No obstante, la utilización de varios sistemas puede reducir la autonomía de la batería más rápidamente que si se utilizara solo el GPS.

Todo + multibanda: activa más de un sistema de satélite en varias bandas de frecuencia. Los sistemas multibanda utilizan varias bandas de frecuencia, permiten realizar registros de seguimiento más consistentes, mejorar el posicionamiento y los errores multiruta, y reducir los errores atmosféricos al usar el dispositivo en entornos difíciles. No obstante, la utilización de varios sistemas puede reducir la autonomía de la batería más rápidamente que si se utilizara solo el GPS.

Configurar el código de acceso del dispositivo

AVISO

Si introduces el código de acceso de forma incorrecta tres veces, el dispositivo se bloquea temporalmente. Si lo introduces mal cinco veces, el dispositivo se bloquea hasta que restablezcas el código de acceso en la aplicación Garmin Messenger™. Si no has vinculado el dispositivo con el smartphone, el dispositivo eliminará los datos y se restablecerá a los valores predeterminados de fábrica después de cinco intentos fallidos.

Puedes establecer un código de acceso en el dispositivo para evitar que usuarios no autorizados lo utilicen.

1 Selecciona una opción:

- Durante la configuración inicial, selecciona **Crear código de acceso** cuando se te solicite.
- Pulsa ▲ o ▼ para desplazarte por la lista de aplicaciones y selecciona **Configuración > Sistema > Código de acceso > Establecer código de acceso**.

2 Introduce un código de acceso de cuatro dígitos.

3 Vuelve a introducir el código de acceso.

De forma predeterminada, debes introducir la contraseña inmediatamente después de encender el dispositivo o cuando la pantalla se vuelva a encender. Puedes establecer un intervalo de tiempo antes de que se requiera un código en la configuración. Es necesario el código de acceso.

Información del dispositivo

Actualizaciones del producto

En el ordenador, instala Garmin Express™ (www.garmin.com/express). En el smartphone, instala la aplicación Garmin Explore™.

Esto te permitirá acceder fácilmente a los siguientes servicios para dispositivos Garmin®:

- Actualizaciones de software
- Carga de datos a Garmin Explore
- Registro del producto

Configurar Garmin Express™

- 1 Conecta el dispositivo al ordenador mediante un cable USB.
- 2 Visita garmin.com/express.
- 3 Sigue las instrucciones que se muestran en la pantalla.

Más información

Puedes encontrar más información acerca de este producto en el sitio web de Garmin®.

- Visita support.garmin.com para obtener manuales, artículos y actualizaciones de software adicionales.
- Visita buy.garmin.com o ponte en contacto con tu distribuidor de Garmin para obtener información acerca de accesorios opcionales y piezas de repuesto.

Especificaciones

Tipo de pila/batería	Batería de ion-litio integrada recargable
Capacidad de la batería	1800 mAh
Clasificación de resistencia al agua	IEC 60529 IP67 ¹
Rango de temperatura de funcionamiento	De -20 °C a 60 °C (de -4 °F a 140 °F)
Rango de temperatura de carga	De -20 °C a 0 °C (de -4° a 32 °F): carga lenta hasta capacidad completa De 0 °C a 45 °C (de 32° a 113 °F): carga a toda velocidad hasta capacidad completa De 45 °C a 60 °C (de 113° a 140 °F): carga a toda velocidad hasta capacidad reducida
Frecuencia inalámbrica	2400 - 2483,5 MHz < 13 dBm 1610 - 1626,5 MHz < -3 dBW/4 KHz

Información sobre la batería

La autonomía real de la batería depende de la configuración del dispositivo y si se registra una actividad con un alto nivel de detalle o se envía un track con una alta frecuencia de intervalos. Para disfrutar de una autonomía óptima de la batería, asegúrate de ubicarte en un lugar a cielo abierto.

inReach® Mini 3

Modo	Autonomía de la batería
Intervalo de envío de seguimiento de 10 minutos	Hasta 350 horas
Intervalo de envío de seguimiento de 10 minutos y registro de actividad con un alto nivel de detalle (modo GPS)	Hasta 170 horas
Intervalo de envío de seguimiento de 10 minutos y registro de actividad con un alto nivel de detalle (todos los modos de los sistemas de satélite)	Hasta 120 horas
Intervalo de envío de seguimiento de 2 minutos	Hasta 105 horas
Desactivado	Hasta 1 año

¹ El dispositivo cuenta con protección frente a la entrada de polvo y resiste la inmersión accidental en el agua a una profundidad de hasta 1 m durante un máximo de 30 minutos.

inReach Mini 3 Plus

Modo	Autonomía de la batería
Modo de mensajería Bajo consumo con intervalo de envío de seguimiento de 10 minutos	Hasta 350 horas
Modo de mensajería Rendimiento con intervalo de envío de seguimiento de 10 minutos	Hasta 95 horas
Modo de mensajería Rendimiento con intervalo de envío de seguimiento de 10 minutos y registro de actividad con un alto nivel de detalle (modo GPS)	Hasta 75 horas
Modo de mensajería Rendimiento con intervalo de envío de seguimiento de 10 minutos y registro de actividad con un alto nivel de detalle (todos los modos de los sistemas de satélite)	Hasta 60 horas
Modo de mensajería Rendimiento con intervalo de envío de seguimiento de 2 minutos	Hasta 55 horas
Desactivado	Hasta 1 año

Ver la información sobre las normativas y la conformidad de la etiqueta electrónica

La etiqueta de este dispositivo se suministra por vía electrónica. La etiqueta electrónica puede proporcionar información normativa, como los números de identificación proporcionados por la FCC o las marcas de conformidad regionales, el número IMEI e información sobre el producto y su licencia.

- 1 En el menú principal, selecciona **Configuración**.
- 2 Selecciona **Sistema**.
- 3 Selecciona **Acerca de**.

Acoplar el adaptador para montaje en carcasa

- 1 Desliza el clip del adaptador para montaje en carcasa en el lazo del lanyard que hay en la parte superior del dispositivo.



- 2 Con un destornillador TORX T10, fija el adaptador para montaje en carcasa sobre la parte posterior del dispositivo con el tornillo incluido con el adaptador.

Conectar el lanyard del mosquetón

- 1 Introduce el lazo del lanyard a través de la ranura del dispositivo.

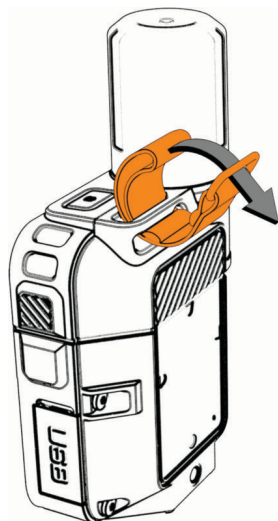

- 2 Pasa el otro extremo del lanyard por el lazo y tira con fuerza.
- 3 Pasa el anillo a través de la parte superior del lanyard.
- 4 Engancha un mosquetón a través del anillo.

Fijar un cordón

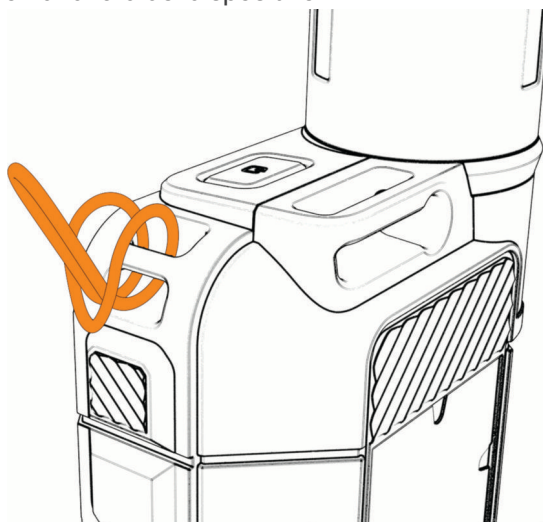

- 1 Introduce el lazo del cordón por la ranura del dispositivo.



- 2 Mete el otro extremo del cordón por el lazo y tira con fuerza.
- 3 Si es necesario, acopla el cordón en tu ropa o mochila para llevarlo enganchado durante una actividad.





Bloqueo y desbloqueo del dispositivo

Puedes bloquear los botones y la pantalla táctil para evitar que se pulsen los botones y se realicen deslizamientos por accidente.

- 1 Mantén pulsado .
- 2 Selecciona  para bloquear el dispositivo.
- 3 Pulsa  para desbloquear el dispositivo.

Bloquear y desbloquear la pantalla táctil

Puedes bloquear la pantalla para evitar que se pulse accidentalmente.

- 1 Mantén pulsado  y selecciona  para bloquear la pantalla táctil.
- 2 Mantén pulsado , pulsa  hasta seleccionar  y pulsa **OK** para desbloquear la pantalla táctil.

Realizar una captura de pantalla

Mantén pulsado ▲ y OK.

Aparece un mensaje para confirmar que se ha realizado la captura de pantalla.

El archivo de imagen se guarda en la carpeta Garmin® > ScreenShot de la unidad del dispositivo.

Realizar el cuidado del dispositivo

AVISO

No guardes el dispositivo en lugares en los que pueda quedar expuesto durante periodos prolongados a temperaturas extremas, ya que podría sufrir daños irreversibles.

No utilices nunca un objeto duro o puntiagudo sobre la pantalla táctil, ya que esta se podría dañar.

Evita utilizar productos químicos, disolventes, protección solar e insecticidas que puedan dañar los componentes y los acabados de plástico.

Para evitar daños en el puerto USB no olvides protegerlo firmemente con la tapa protectora.

Evita el uso inadecuado y los golpes, ya que esto podría reducir la vida útil del producto.

Limpiar el dispositivo

- 1 Limpia el dispositivo con un paño humedecido en una solución suave de detergente.
- 2 Seca el dispositivo.

Limpieza del puerto USB

- 1 Apaga el dispositivo y desconéctalo de la fuente de alimentación.
- 2 Limpia el puerto USB con un paño limpio y suave que no suelte pelusa o un bastoncillo.
NOTA: si es necesario, humedece ligeramente el paño o el bastoncillo con alcohol isopropílico.
- 3 Deja que el dispositivo se seque completamente antes de conectarlo a la alimentación.

Limpieza de la pantalla táctil

- 1 Utiliza un paño limpio y suave que no suelte pelusa.
- 2 Si es necesario, humedece ligeramente el paño con agua.
- 3 Si utilizas un paño humedecido, apaga el dispositivo y desconéctalo de la alimentación.
- 4 Frota suavemente la pantalla con el paño.



Solución de problemas

Optimizar la autonomía de la batería

- Reduce la duración y el brillo de la retroiluminación (*Configurar el sistema, página 26*).
- Reduce la frecuencia de la configuración del **Intervalo de envío** de seguimiento (*Configurar el seguimiento, página 25*).
- Utiliza el nivel de detalle **Estándar** para los registros de actividad (*Configurar el seguimiento, página 25*).
- Desactiva la tecnología Bluetooth® (*Configurar el smartphone, página 25*).
- Utiliza el modo de mensajería **Poca batería** en el dispositivo de comunicación por satélite (*Configurar el sistema, página 26*).
- Desactiva los sistemas de satélite adicionales (*Configurar satélites, página 27*).

Mi dispositivo está en otro idioma

Puedes cambiar la selección de idioma del dispositivo si has seleccionado el idioma equivocado.

- 1 En la página de inicio, desplázate hacia abajo y selecciona .
- 2 Desplázate hacia abajo y selecciona .
- 3 Selecciona el segundo elemento de la lista.
- 4 Selecciona el idioma.

Restablecer la configuración predeterminada

Antes de restablecer el dispositivo, deberías sincronizarlo con la aplicación Garmin Explore™ para cargar los datos de actividad.

Puedes restablecer toda la configuración de tu dispositivo a los valores de fábrica.

- 1 En la página de inicio, pulsa ▲ o ▼ para desplazarte por las aplicaciones.

2 Selecciona **Configuración > Sistema > Restablecer**.

3 Selecciona una opción:

- Para restablecer toda la configuración del dispositivo a los valores predeterminados de fábrica y guardar toda la información introducida por el usuario y el historial de actividades, selecciona **Restablecer la configuración predeterminada**.
- Para borrar todos los mensajes del dispositivo, selecciona **Borrar todos los mensajes**.
- Para restablecer toda la configuración del dispositivo a los valores predeterminados de fábrica y borrar toda la información introducida por el usuario y el historial de actividades, selecciona **Borrar datos y restablecer la configuración**.

Cargar el dispositivo inReach®

AVISO

Para evitar la corrosión, seca totalmente el puerto USB, la tapa protectora y la zona que la rodea antes de cargar el dispositivo o conectarlo a un ordenador.

NOTA: el dispositivo no se carga si se encuentra fuera del rango de temperatura aprobado (*Especificaciones, página 28*).

1 Levanta la tapa protectora ①.

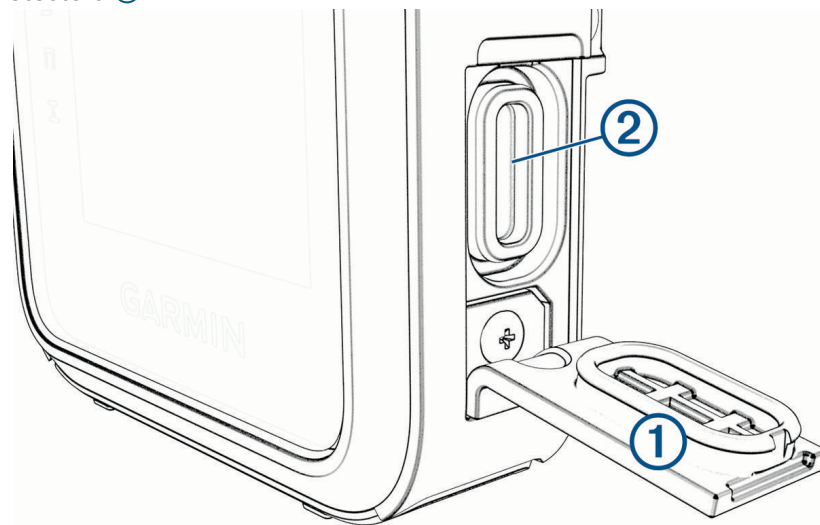

2 Conecta el cable de alimentación al puerto de carga ② del dispositivo.

3 Enchufa el otro extremo del cable de alimentación a un adaptador de alimentación de CA compatible.

4 Enchufa el adaptador de alimentación de CA a una toma de pared estándar.

El dispositivo muestra el nivel de carga actual de la batería.

Ahorrar energía durante la carga del dispositivo

1 Conecta el dispositivo a una fuente de alimentación externa.

2 Mantén pulsado el botón de encendido hasta que se apague la pantalla.

El dispositivo entra en un modo de carga de batería baja y aparece el indicador de batería.

NOTA: si la fuente de carga no proporciona suficiente energía, puedes apagar el dispositivo mientras se carga manteniendo pulsado el botón de alimentación hasta que aparezca .

3 Carga por completo el dispositivo.

© 2025 Garmin Ltd. o sus subsidiarias

Garmin®, el logotipo de Garmin, ANT®, fēnix®, inReach® y TracBack® son marcas comerciales de Garmin Ltd. o sus subsidiarias, registradas en Estados Unidos y en otros países. Garmin Explore™, Garmin Express™, Garmin Messenger™ y Garmin Response™ son marcas comerciales de Garmin Ltd. o sus subsidiarias. Estas marcas comerciales no se pueden utilizar sin la autorización expresa de Garmin.

La marca y el logotipo de Bluetooth® son propiedad de Bluetooth SIG, Inc. y se utilizan bajo licencia por Garmin. Iridium® es una marca comercial registrada de Iridium Satellite LLC. TORX® es una marca comercial registrada de Acument Intellectual Properties, LLC en Estados Unidos y otros países. Otras marcas y nombres comerciales pertenecen a sus respectivos propietarios.

El número de registro COFETEL/IFETEL puede ser revisado en el manual a través de la siguiente página de internet.