

GARMIN®

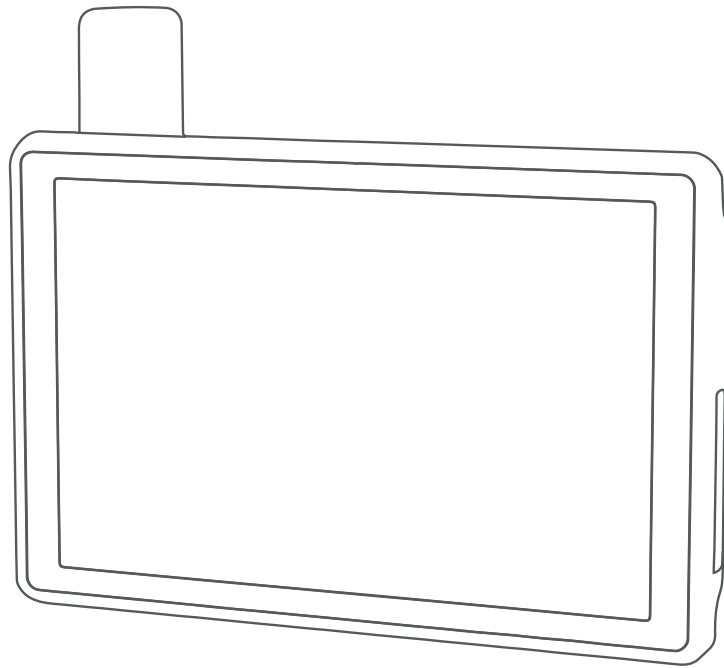

TREAD[®] - SXS EDITION

Gebruikershandleiding

© 2021 Garmin Ltd. of haar dochtermaatschappijen

Alle rechten voorbehouden. Volgens copyrightwetgeving mag deze handleiding niet in zijn geheel of gedeeltelijk worden gekopieerd zonder schriftelijke toestemming van Garmin. Garmin behoudt zich het recht voor om haar producten te wijzigen of verbeteren en om wijzigingen aan te brengen in de inhoud van deze handleiding zonder de verplichting te dragen personen of organisaties over dergelijke wijzigingen of verbeteringen te informeren. Ga naar www.garmin.com voor de nieuwste updates en aanvullende informatie over het gebruik van dit product.

Garmin®, het Garmin logo, inReach®, TracBack® en Tread® zijn handelsmerken van Garmin Ltd. of haar dochtermaatschappijen, geregistreerd in de Verenigde Staten en andere landen. BaseCamp™, Garmin Adventurous Routing™, Garmin Drive™, Garmin Explore™, Garmin Express™, Garmin PowerSwitch™ en myTrends™ zijn handelsmerken van Garmin Ltd. of haar dochtermaatschappijen. Deze handelsmerken mogen niet worden gebruikt zonder uitdrukkelijke toestemming van Garmin.

Android™ is een handelsmerk van Google Inc. Apple® en Mac® zijn handelsmerken van Apple Inc., geregistreerd in de Verenigde Staten en andere landen. Het merk en de logo's van BLUETOOTH® zijn eigendom van Bluetooth SIG, Inc. en voor het gebruik van deze naam door Garmin is een licentie verkregen. iOverlander™ is een handelsmerk van iOverlander. microSD® en het microSD logo zijn handelsmerken van SD-3C, LLC. Tripadvisor® is een geregistreerd handelsmerk van Tripadvisor LLC. Windows® is een geregistreerd handelsmerk van Microsoft Corporation in de Verenigde Staten en andere landen. Wi-Fi® is een geregistreerd handelsmerk van Wi-Fi Alliance. Overige handelsmerken en merknamen zijn het eigendom van hun respectieve eigenaars.

Inhoudsopgave

Aan de slag..... 1

Overzicht van het toestel.....	1
Het toestel in- of uitschakelen.....	2
GPS-signalen ontvangen.....	2
Statusbalkpictogrammen.....	3
Het aanraakscherm gebruiken.....	3
Werken met de knoppen op het scherm.....	3
De helderheid van het scherm aanpassen.....	3
Voertuigprofielen.....	4
Een voertuigprofiel toevoegen.....	4
Een voertuigprofiel kiezen.....	4
Een voertuigprofiel bewerken.....	5
Propaantanks toevoegen.....	5

Installatie..... 5

Het toestel in een ATV of naast elkaar monteren.....	5
Overzicht voedingskabels.....	5
Aandachtspunten bij de montage.....	6
Het toestel op een rolbeugel monteren.....	6
De antenne bevestigen.....	7
De antenne op de Group Ride steun installeren.....	8
De handmicrofoon en steun installeren.....	9

Functies voor offroadnavigatie..... 10

Routes.....	10
Avontuurlijke wegen en sporen.....	11
Routes in een rechte lijn.....	12
De volgende stop op uw route overslaan.....	12
De route stoppen.....	12
Sporen.....	12
Sporen vastleggen.....	13
Sporen opnemen met inReach®..	13
Een spoor navigeren.....	13
Uw verzamelingen op de kaart weergeven.....	13
Pitch & Roll.....	13
Pitch en roll kalibreren.....	13

Waarschuwingshoeken aanpassen.....	14
Waarschuwingen voor de waarschuwingshoek in- of uitschakelen.....	14
Hoogtemeter, barometer en kompas weergeven.....	14
Het kompas kalibreren.....	14
Group Ride.....	14
Een groepsrit starten.....	14
Deelnemen aan een groepsrit.....	15
Opnieuw deelnemen aan een recente groepsrit.....	15
Rijders toevoegen aan een groepsrit.....	15
Een bericht uitzenden.....	15
Een locatie uitzenden.....	15
Een melding voor een groepsrit weergeven.....	16
Een groepsrit afsluiten.....	16
Instellingen voor groepsritten.....	16
Radio.....	16
Voorinstelling selecteren.....	16
Een radiozender selecteren.....	16
De squelch afstellen.....	17
Een aangepaste radiovoorstelling toevoegen.....	17
Een over-en-sluiten-toon selecteren.....	17
De radio uitschakelen.....	17
Push-to-Talk inschakelen met een headset.....	17
Uw stem verzenden.....	17
Het volume van de marifoon aanpassen.....	18
Radio-instellingen.....	18

inReach functies..... 18

Berichten.....	18
Een vooraf ingesteld inReach bericht verzenden.....	18
Tekstberichten verzenden.....	18
Een bericht beantwoorden.....	19
Controleren of er berichten zijn.....	19
Naar een berichtlocatie navigeren... ..	19
Een bericht verwijderen.....	19
Tracking.....	19
De functie Tracking starten.....	19

De functie Tracking stoppen.....	19	Honden volgen.....	26
Uw MapShare webpagina delen.....	20	Gegevens ontvangen van uw handheld- toestel.....	27
inReach Trackinginstellingen.....	20	Uw honden volgen.....	27
SOS.....	20	Hondstatuspictogrammen.....	27
Een SOS-reddingsactie initiëren.....	21	Uw honden op de kaart weergeven.....	27
Een SOS-noodoproep annuleren.....	21		
inReach gegevens synchroniseren.....	21		
Contactpersonen.....	21	De apps gebruiken.....	28
Een contactpersoon toevoegen.....	22	De gebruikershandleiding op uw toestel weergeven.....	28
Een contactpersoon wijzigen.....	22	Muziekspeler.....	28
Een contactpersoon verwijderen.....	22	De muziekspelerfunctie toevoegen aan de kaart.....	28
Gegevensgebruik en geschiedenis.....	22	BirdsEye beelden.....	28
Abonnementen en gebruik weergeven.....	22	BirdsEye beelden downloaden.....	29
		Routeplanner.....	29
De kaart gebruiken.....	22	Een route plannen.....	29
Kaartfuncties.....	23	Locaties in een route wijzigen en de volgorde aanpassen.....	30
Een kaartfunctie weergeven.....	23	Routeopties voor een route wijzigen.....	30
Verderop.....	23	Navigeren naar een opgeslagen route.....	30
Naderende locatie weergeven.....	24	Uw actieve route wijzigen en opslaan.....	30
De categorieën verderop aanpassen.....	24	TracBack®.....	30
Steden op de route.....	24	Uw recente spoor terugvolgen.....	30
Naderende steden en afritten met diensten bekijken.....	24	Uw recente spoor als route opslaan.....	31
Reisinformatie.....	24	De weersverwachting weergeven.....	31
Reisgegevens op de kaart weergeven.....	24	Het weer voor een andere plaats weergeven.....	31
De reisgegevensvelden aanpassen.....	24	De weerradar weergeven.....	31
Reisinformatie herstellen.....	25	Weerwaarschuwingen weergeven... ..	31
Naderende hoogtewijzigingen weergeven.....	25	De omstandigheden op de weg controleren.....	31
Verkeersproblemen op uw route weergeven.....	25	Een route voor een rondreis maken....	32
Verkeersinformatie op de kaart weergeven.....	25	Garmin PowerSwitch™ app.....	33
Verkeersproblemen zoeken.....	25	Een aan-uitschakelaar activeren.....	33
De kaart aanpassen.....	26	Alle schakelaars uitschakelen.....	33
De kaartlagen aanpassen.....	26	Een knop aanpassen.....	34
De kaartcode voor openbare gebieden.....	26	Een schakelaar toewijzen aan een besturingsingang.....	34
Avontuurlijke routes en kaartlagen inschakelen.....	26	Een aangepaste indeling toevoegen.....	34
Het kaartgegevensveld aanpassen..	26	Een knop toevoegen aan een aangepaste indeling.....	35
De kaartknoppen wijzigen.....	26		
Het kaartperspectief wijzigen.....	26		

Knoppen rangschikken in een aangepaste indeling.....	35	De gehele route op de kaart weergeven.....	43
Een aangepaste indeling of knop verwijderen.....	35	Uw actieve route wijzigen.....	44
Routines.....	35	Een locatie aan uw route toevoegen.....	44
Een routine toevoegen.....	36	Uw route aanpassen.....	44
Een routine bewerken.....	36	Vertragingen, tol en bepaalde gebieden vermijden.....	44
Een routine verwijderen.....	36	Files op uw route vermijden.....	44
Live Services, verkeersinformatie en smartphonefuncties.....	37	Tolwegen vermijden.....	45
Statuspictogrammen van de Bluetooth functie.....	37	Tolvignetten vermijden.....	45
Koppelen met uw smartphone.....	37	Punten vermijden op de route.....	45
Tips na het koppelen van de toestellen.....	38	Aangepast vermijden.....	45
Extra Bluetooth toestellen koppelen.....	38	Een weg vermijden.....	45
Smart notifications.....	38	Een gebied vermijden.....	45
Meldingen ontvangen.....	38	Een eigen te vermijden punt uitschakelen.....	45
Meldingen ontvangen tijdens het bekijken van de kaart.....	39	Eigen te vermijden punten verwijderen.....	46
De lijst met meldingen weergeven...	39	Aankomst bij uw bestemming.....	46
Handsfree bellen.....	39	De routeberekeningsmodus wijzigen..	46
Telefoneren.....	39	Een route kiezen met Garmin Adventurous Routing™	46
De gespreksopties gebruiken.....	40	Een omweg maken.....	46
Een telefoonnummer als voorinstelling instellen.....	40	Naar huis gaan.....	46
Bluetooth functies in- of uitschakelen.....	40	Uw thuislocatie bewerken.....	47
Meldingen van app weergeven of verbergen (Android™).....	40	Parkeren bij uw bestemming.....	47
Meldingscategorieën voor uw Apple® toestel weergeven of verbergen.....	40	Verkeersinformatie.....	47
Bluetooth functies voor uw headset in- of uitschakelen.....	41	Verkeersinformatie ontvangen met behelp van uw smartphone.....	47
Verbinding met een Bluetooth toestel verbreken.....	41	Verkeersinformatie op de kaart weergeven.....	47
Een gekoppelde telefoon verwijderen.....	41	Verkeersproblemen zoeken.....	47
Straatnavigatie.....	41	Locaties zoeken en opslaan.....	48
Een route starten.....	41	Een locatie zoeken met behulp van de zoekbalk.....	48
Een route starten op de kaart.....	41	Locatiezoekresultaten.....	49
Uw route op de kaart.....	42	Het zoekgebied wijzigen.....	49
Geavanceerde rijbaanassistentie.....	43	Een locatie zoeken op categorie.....	50
Afslagen en richtingaanwijzingen bekijken.....	43	Navigeren naar nuttige punten binnen een locatie.....	50
		Nuttige punten.....	50
		Uw Garmin Explore waypoints weergeven.....	50
		Garmin Explore accountgegevens synchroniseren.....	50
		Nationale parken zoeken.....	51

Campings zoeken.....	51
Ultimate Campgrounds nuttige punten vinden.....	51
Camperterreinen zoeken.....	51
Camperservices zoeken.....	51
iOverlander™ nuttige punten vinden.....	52
Nuttige punten voor sportvoertuigen zoeken.....	52
Avontuurpunten zoeken.....	52
Tripadvisor.....	52
Tripadvisor nuttige punten vinden.....	52
Parkeergelegenheid zoeken in de buurt van uw huidige locatie.....	53
Een parkeerplaats zoeken in de buurt van een opgegeven locatie.....	53
Zoekfuncties.....	53
Een adres zoeken.....	53
Een locatie zoeken met behulp van coördinaten.....	53
Tankstations en brandstofprijzen zoeken.....	53
Recent gevonden locaties bekijken.....	54
De lijst met recent gevonden locaties wissen.....	54
De huidige locatiegegevens weergeven.....	54
Nooddiensten en tankstations vinden.....	54
Routebeschrijving naar uw huidige locatie.....	54
Een snelkoppeling toevoegen.....	54
Een snelkoppeling verwijderen.....	54
Locaties opslaan.....	55
Een locatie opslaan.....	55
Uw huidige locatie opslaan.....	55
Een waypoint op de kaart opslaan... ..	55
Een opgeslagen locatie bewerken... ..	55
Categorieën aan een opgeslagen locatie toewijzen.....	56
Een opgeslagen locatie verwijderen.....	56

Functies voor het waarschuwen van de bestuurder..... 56

Waarschuwingen voor de bestuurder in- of uitschakelen.....	57
------------------------------------------------------------	----

Instellingen..... 57

Navigatie-instellingen.....	57
Kaart- en voertuiginstellingen.....	58
Kaarten inschakelen.....	58
Verbinding maken met een draadloos netwerk.....	58
Draadloze Bluetooth technologie inschakelen.....	58
Instellingen hulpsysteem voor de bestuurder.....	58
Verkeersinstellingen.....	59
Scherminstellingen.....	59
Volume van geluid en meldingen aanpassen.....	59
De taal instellen.....	59
Datum- en tijdstellingen.....	59
Toestelinstellingen.....	59
Locatieservices in- of uitschakelen.....	60

Toestelinformatie..... 60

Informatie over regelgeving en compliance op e-labels weergeven.....	60
Tread - SXS Edition Specificaties.....	60
Specificaties groepsrit.....	60
Het toestel opladen.....	61

Onderhoud van het toestel..... 61

Garmin Support Center.....	61
Kaart- en software-updates.....	61
Kaarten en software bijwerken via een Wi-Fi netwerk.....	62
Productupdates.....	62
Kaarten en software bijwerken met Garmin Express.....	63
Toestelonderhoud.....	64
De behuizing schoonmaken.....	64
Het aanraakscherm schoonmaken..	64
Diefstalpreventie.....	64
Het toestel opnieuw opstarten.....	64
Het toestel van de steun verwijderen..	65

Problemen oplossen..... 65

Mijn toestel ontvangt geen satelliet signalen.....	65
De batterij blijft niet erg lang opgeladen.....	65

Mijn toestel maakt geen verbinding met mijn telefoon.....	65
Het toestel verschijnt niet als verwisselbaar station op mijn computer.....	65
Het toestel verschijnt niet als een draagbaar toestel of als een verwisselbaar station of volume op mijn computer.....	66

Extra kaarten kopen.....	74
--------------------------	----

Appendix..... 66

Garmin PowerSwitch.....	66
Aandachtspunten bij de montage....	66
Het toestel bevestigen.....	67
De voorklep openen.....	68
Accessoires aansluiten.....	69
Een besturingsingang aansluiten.....	69
Het toestel aansluiten op voertuigvoeding.....	70
Koppelen met een Garmin navigatietoestel.....	70
Garmin PowerSwitch specificaties..	71
Problemen oplossen.....	71
Mijn Garmin PowerSwitch blijft niet verbonden.....	71
Mijn accessoires krijgen geen stroom.....	71
Gegevensbeheer.....	71
Informatie over geheugenkaarten....	71
Een geheugenkaart installeren voor kaarten en gegevens.....	72
De geheugenkaart formatteren.....	72
Het toestel aansluiten op uw computer.....	72
GPX-bestanden vanaf uw computer overbrengen.....	72
Gegevens van uw computer overzetten.....	73
De USB-kabel loskoppelen.....	73
BaseCamp™ gegevens toevoegen aan Garmin Explore.....	73
Gegevens exporteren van BaseCamp met een pc.....	73
Gegevens exporteren van BaseCamp met een Apple computer.....	74
Gegevens importeren naar Garmin Explore.....	74

Aan de slag

⚠ WAARSCHUWING

Lees de gids *Belangrijke veiligheids- en productinformatie* in de verpakking voor productwaarschuwingen en andere belangrijke informatie.

- 1 Maak verbinding met een Wi-Fi® netwerk (*Verbinding maken met een draadloos netwerk*, pagina 58) (optioneel).
- 2 Koppel uw Bluetooth® telefoon en headset (*Koppelen met uw smartphone*, pagina 37) (optioneel).
- 3 Werk de kaarten en software op uw toestel bij (*Productupdates*, pagina 62).
- 4 Zorg dat u GPS-signalen ontvangt.
- 5 Installeer het toestel en sluit het aan op de voeding (*Installatie*, pagina 5).
- 6 Pas de helderheid van het scherm aan (*De helderheid van het scherm aanpassen*, pagina 3).
- 7 Navigeer naar uw bestemming (*Een route starten*, pagina 41).

Overzicht van het toestel



①	Aan-uitknop
②	Volumeregeling
③	microSD® geheugenkaartsleuf
④	USB stroom- en datapoot
⑤	Iridium® antenne
⑥	SOS-knop (onder beschermkap)

Het toestel in- of uitschakelen

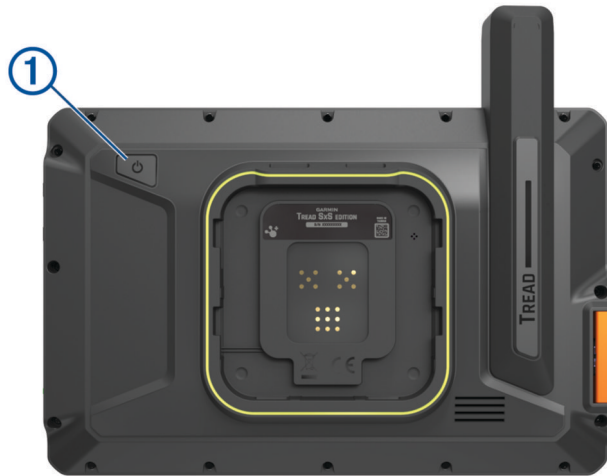

- Als u het toestel wilt inschakelen, drukt u op de aan-uitknop ①, of sluit u het toestel aan op stroom.



- Als u het toestel in de energiezuinige modus wilt zetten, drukt u op de aan-uitknop terwijl het toestel is ingeschakeld.
In de energiezuinige modus staat het scherm uit en verbruikt het toestel zeer weinig stroom, maar kunt u het snel activeren voor gebruik.
TIP: Laad uw toestel sneller op door het in de energiezuinige modus te zetten tijdens het opladen van de batterij.
- Als u het toestel volledig wilt uitschakelen, drukt u op de aan-uitknop en houdt u deze vast tot een melding op het scherm verschijnt. Dan selecteert u **Power off**.



GPS-signalen ontvangen

Wanneer u uw navigatietoestel inschakelt, moet de GPS-ontvanger gegevens van de satellieten verzamelen en de actuele locatie bepalen. De tijd die nodig is om satellietsignalen te ontvangen verschilt op basis van diverse factoren, waaronder hoe ver u bent verwijderd van de plek waar u uw navigatietoestel voor het laatst hebt gebruikt, of u vrij zicht op de lucht hebt, en wanneer u uw navigatietoestel voor het laatst hebt gebruikt. De eerste keer dat u uw navigatietoestel inschakelt, kan het enkele minuten duren voordat u satellietsignalen ontvangt.

- 1 Het toestel inschakelen.
- 2 Controleer of  verschijnt in de statusbalk en schakel locatieservices in als dit niet het geval is ([Locatieservices in- of uitschakelen](#), pagina 60).
- 3 Ga zo nodig naar een open gebied met een helder zicht op de hemel, ver weg van hoge gebouwen en bomen.  verschijnt boven aan de navigatiekaart totdat het toestel uw locatie heeft bepaald.

Statusbalkpictogrammen

De statusbalk bevindt zich boven aan het hoofdmenu. De pictogrammen op de statusbalk bevatten informatie over de functies van het toestel. Sommige pictogrammen kunt u selecteren om instellingen aan te passen of verdere informatie weer te geven.







	Status van locatieservices. Geeft aan dat uw locatie is vastgesteld.
	Bluetooth status.
	Wi-Fi signaalsterkte.
	Actief voertuigprofiel.
9:10	Huidige tijd.
	Batterijniveau.
	Tread app-verbindingstatus (<i>Koppelen met uw smartphone, pagina 37</i>).

Het aanraakscherm gebruiken

- Tik op het scherm om een item te selecteren.
- Sleep of veeg uw vinger over het scherm om te pannen of te scrollen.
- Knijp twee vingers samen om uit te zoomen.
- Spreid twee vingers uit elkaar om in te zoomen.

Werken met de knoppen op het scherm

Met behulp van schermknoppen kunt u door de pagina's, menu's en menu-opties van uw toestel navigeren.

- Selecteer  om terug te gaan naar het vorige menuscherm.
- Houd  ingedrukt om snel terug te gaan naar het hoofdmenu.
- Selecteer  of  om door lijsten of menu's te bladeren.
- Houd  of  ingedrukt om sneller te bladeren.
- Selecteer  om een contextmenu met de opties voor het huidige scherm weer te geven.

De helderheid van het scherm aanpassen

U kunt de helderheid aanpassen via het meldingenpaneel of het instellingenmenu.







- 1 Selecteer een optie:
 - Veeg twee keer vanaf de bovenkant van het scherm omlaag om de basisinstellingen in het meldingenpaneel uit te vouwen.
 - Selecteer  > **Toestel** > **Scher** > **Brightness level**.
- 2 Gebruik de schuifbalk om de helderheid aan te passen.

Voertuigprofielen

⚠ WAARSCHUWING



Het opgeven van voertuigkenmerken is geen garantie dat hiermee bij alle routesuggesties rekening wordt gehouden. Dan kan het toestel rekening houden met eventuele beperkingen bij sommige routesuggesties. Houd u altijd aan de verkeersborden en houd rekening met de wegomstandigheden tijdens het rijden. Als u dit niet doet, kan dit leiden tot een ongeval met persoonlijk letsel of de dood.

Met voertuigprofielen kunt u verschillende instellingen kiezen op basis van elk voertuig dat u met het toestel gebruikt. Het huidige voertuigprofiel wordt aangegeven door een pictogram op de statusbalk. Als uw voertuigprofiel een trailer bevat, wordt een pictogram van de trailer weergegeven bij het voertuigpictogram.

	Camperprofiel
	Motorprofiel
	ATV-profiel
	Side-by-Side voertuigprofiel
	Profiel op volledige grootte
	Sneeuwscooterprofiel
	Ander profiel
	Profiel met trailer
	Profiel met reistrailer
	Profiel met boottrailer

Een voertuigprofiel toevoegen

U kunt een voertuigprofiel toevoegen voor elk voertuig waarvoor u uw toestel gebruikt.







- 1 Selecteer  > **Navigatie** > **Voertuigprofiel** > .
- 2 Selecteer uw huidige voertuig.
- 3 Volg de instructies op het scherm om de voertuigkenmerken in te voeren.

Een voertuigprofiel kiezen

- 1 Veeg twee keer vanaf de bovenkant van het scherm naar beneden.
- 2 Selecteer het pictogram voor voertuigprofielen op de statusbalk.

Een voertuigprofiel bewerken

U kunt de algemene informatie wijzigen in een voertuigprofiel of u kunt gedetailleerde informatie, zoals de maximumsnelheid, toevoegen aan een voertuigprofiel.

- 1 Selecteer  > **Navigatie** > **Voertuigprofiel**.
- 2 Selecteer het voertuigprofiel dat u wilt wijzigen.
- 3 Selecteer een optie:
 - Als u de voertuigprofielgegevens wilt wijzigen, selecteert u , en vervolgens het te wijzigen veld.
 - Als u de naam van het voertuigprofiel wilt wijzigen, selecteert u  >  > **Wijzig profielnaam**.
 - Als u het voertuigprofiel wilt verwijderen, selecteert u  >  > **Wis**.

Propaantanks toevoegen

OPMERKING: Deze functie is niet op alle productmodellen beschikbaar.

Als u propaangastanks aan uw voertuigprofiel toevoegt, vermijdt het toestel routes door gebieden waar beperkingen op propaantanks uw route mogelijk beïnvloeden. Het toestel geeft ook een waarschuwing wanneer u een gebied nadert waar u uw propaantanks dient uit te schakelen. af te sluiten.

- 1 Selecteer in het voertuigprofiel  > **Propaantanks** > **Voeg tank toe**.
- 2 Voer het gewicht van de propaantank in en selecteer **Sla op**.

Installatie

Het toestel in een ATV of naast elkaar monteren

Overzicht voedingskabels

WAARSCHUWING

Lees de gids *Belangrijke veiligheids- en productinformatie* in de verpakking voor productwaarschuwingen en andere belangrijke informatie.

Garmin® raadt aan dat een ervaren installateur met kennis van elektrische systemen het toestel installeert. Het onjuist aansluiten van stroomkabels kan schade toebrengen aan het voertuig of de accu, en kan persoonlijk letsel veroorzaken.

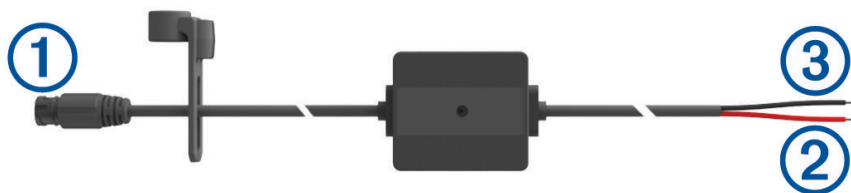

1	Sluit de connector aan
2	12 tot 24 VDC systeemvoeding (rood)
3	Systeem-aarde (zwart)

Aandachtspunten bij de montage

- Het toestel moet dicht bij de busbalk of accu worden gemonteerd en zich binnen het bereik van de meegeleverde voedingskabel bevinden.
- Op de locatie voor de montage moet ruimte beschikbaar zijn voor het geleiden en aansluiten van alle kabels.
- Overtollig draad moet worden gebundeld en vastgezet met de meegeleverde riemen.
- De elektrische contacten mogen geen lak bevatten.

Het toestel op een rolbeugel monteren

⚠ WAARSCHUWING

Het toestel en de steun bevatten magneten. Onder bepaalde omstandigheden kunnen magneten interferentie veroorzaken met sommige interne medische en elektronische apparatuur, zoals pacemakers, insulinepompen of harde schijven in laptopcomputers. Houd het toestel uit de buurt van medische en elektronische apparatuur.

- 1 Draai de knop ① op de rolsteunbeugel los.



- 2 Bevestig de steun rond de rolbeugel.
- 3 Draai de knop op de steun aan tot de klem stevig vastzit.
- 4 Plaats de bal op de groepsritsteun ② in de arm met twee aansluitingen ③.

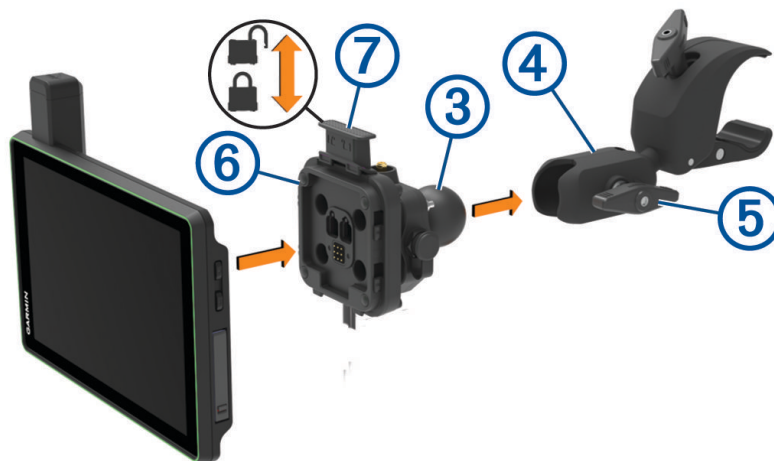

- 5 Draai de knop ④ een beetje vast.
- 6 Pas indien nodig de Group Ride-steun ⑤ aan voor een betere weergave en bediening.
- 7 Draai de knop aan om de steun vast te zetten.

- 8 Plaats het toestel op de magnetische steun en duw de vergrendeling ⑥ omlaag om het toestel aan de steun te bevestigen.
- 9 Sluit de groepsritvoedingskabel ⑦ aan op de connector van de kabelgeleider van het voertuig.
- 10 Draai de kraag rond de aangesloten stroomkabels vast.
- 11 Leid de voedingskabel langs een geschikt pad in uw auto en zet deze vast met de meegeleverde kabelbinders.

De antenne bevestigen

OPMERKING: De gemonteerde antenne moet zich op een afstand van ten minste 4 cm (1,57 in.) van de dichtstbijzijnde rolbeugel of een metalen oppervlak bevinden om radiostoring te voorkomen.

U kunt de externe antennesteun gebruiken om uw antenne op een geschiktere locatie voor uw voertuig te monteren, zoals een rolbeugel aan de achterkant van uw voertuig, voor een betere radio-ontvangst. Gebruik deze methode voor de beste resultaten bij voertuigen met een rolkooi.

- 1 Schroef de antennekabel ① vast op de Group Ride steun ②.

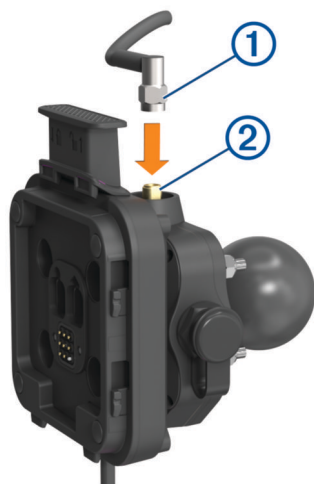

- 2 Zoek een geschikte locatie voor de antenne.
- 3 Gebruik een platte schroevendraaier of dopsleutel van $\frac{5}{16}$ in. (8 mm) en draai de bout ③ op de antennesteun los totdat de ring loskomt.



- 4 Bevestig de steun rond de rolbeugel.
- 5 Draai de bout op de steun aan tot de ring stevig vastzit.
- 6 Schroef de antenne ④ vast op de externe antennesteunplaat.

- 7 Leid de antennekabel langs een geschikt pad met behulp van de rolbeugels in uw voertuig en zet deze vast met de meegeleverde kabelbinders.
- 8 Maak losse kabels vast aan de rolbeugel met behulp van de meegeleverde kabelbinders.
OPMERKING: Voorkom dat losse kabels achter carrosseriepanelen worden gebundeld om interferentie van de antenne te verminderen.

De antenne op de Group Ride steun installeren

OPMERKING: De gemonteerde antenne moet zich op een afstand van ten minste 4 cm (1,57 in.) van de dichtstbijzijnde rolbeugel of een metalen oppervlak bevinden om radiostoring te voorkomen.

Gebruik voor de beste prestaties de externe antennesteun. U kunt de antenne rechtstreeks op de groepsritsteun monteren als het niet mogelijk is de externe antennesteun te gebruiken ([De antenne bevestigen, pagina 7](#)).

Schroef de antenne vast op de Group Ride-steun.



De handmicrofoon en steun installeren

Voordat u de steun voor de handmicrofoon op uw dashboard kunt monteren, moet u eerst een geschikte locatie op het dashboard selecteren.

⚠ WAARSCHUWING

Het is uw verantwoordelijkheid om ervoor te zorgen dat de montageplek voldoet aan alle toepasselijke wetten en regels, en niet uw zicht op de weg belemmert bij de veilige bediening van uw voertuig.

LET OP

Houd rekening met bedrading, meters, airbags, airbag-afdekkingen, airco en andere onderdelen wanneer u voorboorgaten boort en de steun in het voertuig bevestigt. Garmin is niet verantwoordelijk voor eventuele schade en gevolgen die voortvloeien uit de installatie.

OPMERKING: Deze functie is niet op alle productmodellen beschikbaar.

1 Breng de connector op de handmicrofoon op één lijn met de Group Ride steun en bevestig de connector.

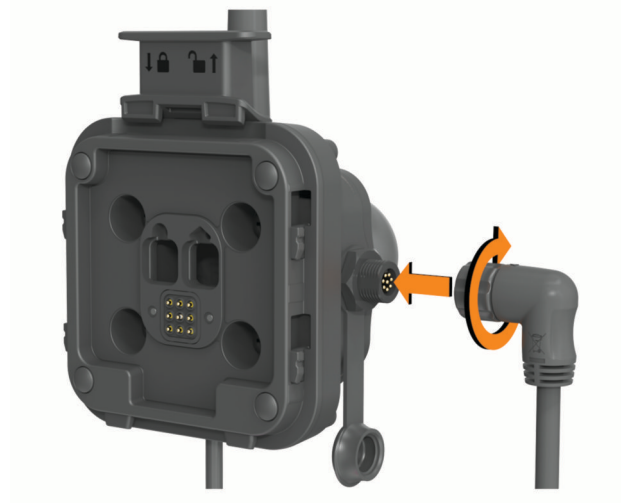

- 2 Draai de kraag rond de aangesloten kabel vast.
- 3 Plaats de steun ① op de geselecteerde locatie.

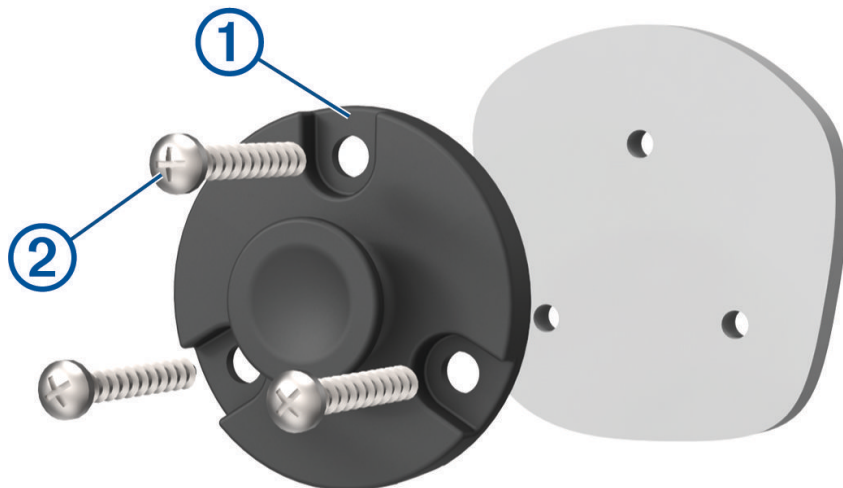

- 4 Gebruik de steun als sjabloon en teken de drie plekken voor de schroeven af.
- 5 Boor voorboorgaten (optioneel).
Voor sommige bevestigingsplaatsen is het boren van voorboorgaten noodzakelijk.

- 6 Monteer de steun stevig op het oppervlak met behulp van de meegeleverde schroeven ②.
- 7 Schuif de handmicrofoon ③ op de steun.

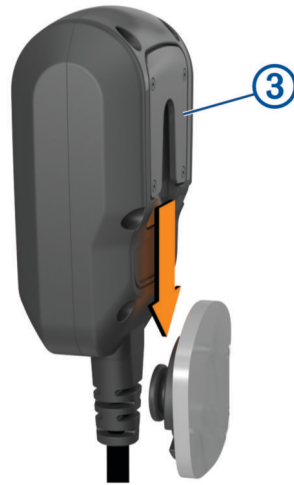

Funcities voor offroadnavigatie

Routes

Een route is de weg van uw huidige locatie naar een of meer bestemmingen.

- Voor offroad-gebruik kunt u het toestel instellen om routes van punt naar punt in een rechte lijn te berekenen (*Routes in een rechte lijn, pagina 12*).
- Het toestel berekent een aanbevolen route naar uw bestemming op basis van de door u opgegeven voorkeuren, zoals de modus voor routeberekening (*De routeberekeningsmodus wijzigen, pagina 46*) en te vermijden wegen (*Vertragingen, tol en bepaalde gebieden vermijden, pagina 44*).
- U kunt via de aanbevolen route snel naar uw bestemming navigeren of u kunt een alternatieve route kiezen (*Een route starten, pagina 41*).
- Als u bepaalde wegen wilt gebruiken of vermijden, kunt u de route aanpassen (*Een locatie aan uw route toevoegen, pagina 44*).
- U kunt aan een route meerdere bestemmingen toevoegen (*Een locatie aan uw route toevoegen, pagina 44*).

Avontuurlijke wegen en sporen

⚠ WAARSCHUWING

Het opgeven van voertuigkenmerken is geen garantie dat hiermee bij alle routesuggesties rekening wordt gehouden. Dan kan het toestel rekening houden met eventuele beperkingen bij sommige routesuggesties. Houd u altijd aan de verkeersborden en houd rekening met de wegomstandigheden tijdens het rijden. Als u dit niet doet, kan dit leiden tot een ongeval met persoonlijk letsel of de dood.

Dit toestel kan op off-road wegen en sporen navigeren op basis van uw voertuigprofiel. Sporen ① zijn voorzien van een kleurcodering op basis van toegankelijkheid. U kunt  selecteren om in te stellen welke avontuurlijke wegen en sporen op de kaart worden weergegeven.

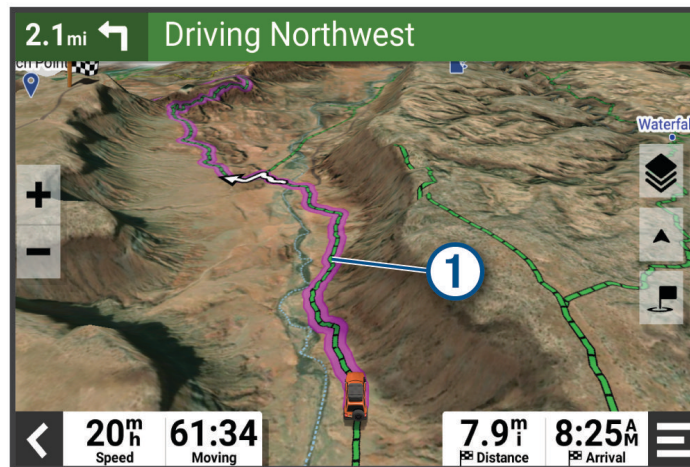

Routes in een rechte lijn

In gebieden zonder gedefinieerde wegen of sporen leidt het toestel u naar uw bestemming via een route in een rechte lijn. U kunt meerdere waypoints instellen om een route door gebieden zonder wegen te navigeren.



- ① Afstand tot de bestemming.
- ② Op de kaart gemarkeerde route.
- ③ Voertuigsnelheid.
- ④ Kaartfuncties. Verschaft u hulpmiddelen om meer informatie over uw route en omgeving te tonen.
- ⑤ Kaartlagen. Hiermee kunt u de kaartoriëntatie wijzigen en topografische en BirdsEye beelden aan uw kaartweergave toevoegen.

De volgende stop op uw route overslaan

U kunt een naderende locatie overslaan die u eerder aan uw route hebt toegevoegd.

Selecteer op de kaart  > Ja.

De route stoppen

Selecteer op de kaart  > Stop.

Sporen

Een spoor is een registratie van uw route. Het spoorlog bevat informatie over de punten langs de vastgelegde route, inclusief de tijd, de locatie en de hoogtegegevens voor ieder punt.

Sporen vastleggen

Met de functie Tracking wordt uw route vastgelegd. Wanneer u begint met het maken van een spoor, registreert uw toestel uw locatie en wordt het spoor bijgewerkt. Als uw toestel is gekoppeld aan een Garmin Explore™ account, synchroniseert uw toestel regelmatig opgenomen sporen met de app.

- 1 Veeg in het hoofdmenu naar links en selecteer **Trackrecorder**.
- 2 Selecteer **Start**.

Sporen opnemen met inReach

U kunt uw pad tegelijkertijd vastleggen met de trackrecorder en inReach teamtracking.

Veeg in het hoofdmenu naar links en selecteer **inReach** >  > **Trackingsynchronisatie**.

Een spoor navigeren

U kunt een opgeslagen spoor navigeren met de Garmin Explore app op uw toestel.

- 1 Selecteer  > **Avontuur** > **Explore** > **Sporen**.
- 2 Selecteer een spoor.
- 3 Selecteer **Ga!**.

Uw verzamelingen op de kaart weergeven

U kunt uw Garmin Explore verzamelingen rechtstreeks op de kaart weergeven. U moet de kaartlaag voor verzamelingen inschakelen om deze functie te kunnen gebruiken.

OPMERKING: Als u geen verzamelingscategorie aan uw Garmin Explore gegevens toewijst, worden deze weergegeven als een ongeordende verzameling.

- 1 Selecteer **Bekijk kaart** >  > **Verzamelingen**.
- 2 Selecteer een of meer verzamelingscategorieën in de lijst.
- 3 Selecteer **Sla op**.

Uw verzamelingen worden als pictogrammen op de kaart weergegeven.

Pitch & Roll

WAARSCHUWING

De Pitch & Roll app is uitsluitend bedoeld om voertuighoeken te tonen op basis van gekalibreerde metingen. U bent verantwoordelijk voor het kalibreren van het toestel. Wijzigingen in de positie van het toestel na kalibratie kunnen de nauwkeurigheid van de metingen beïnvloeden. Gemeten waarden zijn alleen suggesties op basis van uw invoer in het toestel. Lees de meetwaarden regelmatig en zorgvuldig af en laat ze stabiliseren na significante veranderingen in de omgevingsomstandigheden. Houd altijd een veiligheidsmarge aan voor veranderende omstandigheden en leesfouten. Als u geen rekening houdt met uw voertuig en uw omgeving, kan dit leiden tot ernstig of dodelijk letsel.

Het toestel waarschuwt u als uw voertuig schuin staat of rolt onder een hoek die de stabiliteit van het voertuig kan beïnvloeden.

Pitch en roll kalibreren

U kunt de hoek van uw voertuig op elk gewenst moment op nul instellen.

- 1 Parkeer uw voertuig op een vlakke, horizontale ondergrond.
- 2 Pas de positie van uw toestel in de houder aan zodat u comfortabel op het scherm kunt kijken.
- 3 Veeg in het hoofdmenu naar links en selecteer **Pitch & Roll** > **Kalibreer**.

De pitch- en rollwaarden worden teruggezet op 0 graden.

WAARSCHUWING

Voor de beste nauwkeurigheid moet u pitch en roll telkens wanneer u uw toestel verplaatst opnieuw kalibreren.

Waarschuwingshoeken aanpassen

U kunt de hoeken aanpassen waarmee het toestel een waarschuwing voor pitch en roll activeert. U bent verantwoordelijk voor het instellen van de juiste pitch & roll-hoek voor uw voertuig.

- 1 Veeg in het hoofdmenu naar links en selecteer **Pitch & Roll** >  > **Waarschuwingshoeken**.
- 2 Veeg omhoog of omlaag om de pitch- en rollwaarschuwingshoeken aan te passen.
- 3 Selecteer **Accepteer**.

Waarschuwingen voor de waarschuwingshoek in- of uitschakelen

- 1 Veeg in het hoofdmenu naar links en selecteer **Pitch & Roll** > .
- 2 Selecteer een optie:
 - Als u pitch & roll-meldingen wilt in- of uitschakelen, selecteert u **Pitch- en roll-meldingen**.
 - Als u hoorbare waarschuwingen wilt in- of uitschakelen, selecteert u **Geluidssignalen**.

Hoogtemeter, barometer en kompas weergeven

Het toestel bevat interne hoogtemeter-, barometer- en kompassensoren met automatische kalibratie.

Selecteer  > **Avontuur** > **ABC**.

TIP: U kunt ook de widget Hoogtemeter of Barometer selecteren om de ABC app te openen.

Het kompas kalibreren

LET OP

Kalibreer het elektronische kompas buiten. Om de nauwkeurigheid van de koers te verbeteren, mag u niet in de buurt staan van metalen voorwerpen of objecten die invloed hebben op magnetische velden, zoals voertuigen, elektronische toestellen, gebouwen of bovengrondse hoogspanningskabels.

Wanneer uw toestel is aangesloten op de steun, gebruikt het GPS-gegevens om uw voorliggende kompaskoers te bepalen. Wanneer u het toestel uit de steun verwijdert, wordt uw voorliggende koers weergegeven met een ingebouwd kompas.

Telkens wanneer u uw toestel uit de steun verwijdert, vraagt het toestel u het kompas te kalibreren.

Als uw kompas niet goed werkt, bijvoorbeeld nadat u lange afstanden hebt afgelegd of na extreme temperatuurveranderingen, kunt u het handmatig kalibreren om de nauwkeurigheid te verbeteren.

- 1 Verwijder het toestel uit de steun en blijf uit de buurt van objecten die magnetische velden beïnvloeden.
- 2 Veeg in het hoofdmenu naar links en selecteer **Hoogtemeter** >  > **Kalibreer kompas**.
- 3 Volg de instructies op het scherm.

Group Ride

Met de app voor groepsritten kunt u ritten coördineren en met personen in de buurt communiceren via vooraf ingestelde tekstberichten, live-kaartlocaties en spraakcommunicatie.

Een groepsrit starten

U kunt een groepsrit maken waarmee u de radiozender voor de groep kunt kiezen, rijders die deelnemen aan uw groepsrit kunt bekijken en verwijderen en de naam van de groepsrit kunt instellen.

- 1 Selecteer **Groepsrit** > **Start een groepsrit** in het hoofdmenu.
- 2 Voer de naam van uw rijder in en selecteer **OK**.
- 3 Selecteer zo nodig de radiozender en selecteer **Volgende**.
- 4 Voer de naam van de rijder in en selecteer **OK**.
Als er rijders aan uw groepsrit deelnemen, worden hun namen in de lijst weergegeven.
- 5 Selecteer **Start**.
De groepsrit begint nadat alle rijders zijn gesynchroniseerd met de groepsrit.

Deelnemen aan een groepsrit

U kunt deelnemen aan een groepsrit in de buurt die door een andere rijder is gemaakt.

OPMERKING: Bij sommige productmodellen vindt u de app Groepsrit in het menu met apps.

- 1 Selecteer **Groepsrit > Nabijgelegen groepsritten**, indien nodig.
- 2 Selecteer een groepsrit in de buurt en selecteer **Neem deel**.

Opnieuw deelnemen aan een recente groepsrit

U kunt opnieuw deelnemen aan een van uw tien meest recente groepsritten.

- 1 Selecteer in het hoofdmenu **Groepsrit > Recente groepsritten**.
- 2 Selecteer een recente groepsrit en selecteer **Neem deel**.

Rijders toevoegen aan een groepsrit

U kunt rijders toevoegen aan een groepsrit die al wordt uitgevoerd.

- 1 Selecteer in het hoofdmenu **Groepsrit**.
- 2 Selecteer , indien nodig.
- 3 Selecteer **Voeg toe**.
Als nieuwe rijders aan de groepsrit deelnemen, verschijnen ze op de lijst.
- 4 Selecteer **Ga door**.

Een bericht uitzenden

WAARSCHUWING

Lees tijdens het rijden geen berichten en verzend of beantwoord ze niet. Als u dit wel doet, kunt u worden afgeleid door het scherm. Dit kan leiden tot ongelukken met persoonlijk letsel of de dood tot gevolg.

U kunt een vooraf ingesteld bericht uitzenden naar de leden van uw actieve groepstocht die zich binnen het bereik van de VHF-radio bevinden.

- 1 Selecteer in het hoofdmenu **Groepsrit**.
- 2 Selecteer, indien nodig .
- 3 Selecteer **Naar een groep uitzenden**.
- 4 Selecteer een vooraf ingesteld bericht en selecteer **Verzenden**.

Een locatie uitzenden

WAARSCHUWING

Gebruik tijdens het rijden niet het scherm om uw locatie uit te zenden. Als u dit wel doet, kunt u worden afgeleid door het scherm. Dit kan leiden tot ongelukken met zwaar letsel of de dood tot gevolg.

U kunt een locatie uitzenden naar de leden van uw actieve groepsrit die zich binnen het bereik van de VHF-radio bevinden.

- 1 Selecteer in het hoofdmenu **Groepsrit**.
- 2 Selecteer, indien nodig .
- 3 Selecteer **Naar een groep uitzenden > Een locatie uitzenden**, en selecteer een locatie.
- 4 Selecteer **Deel**.

Een melding voor een groepsrit weergeven

WAARSCHUWING

Lees tijdens het rijden geen meldingen en beantwoord ze niet. Als u dit wel doet, kunt u worden afgeleid door het scherm. Dit kan leiden tot ongelukken met zwaar letsel of de dood tot gevolg.

Op de meeste pagina's wordt een melding weergegeven wanneer het toestel een uitgezonden locatie of bericht voor een groepsrit ontvangt. U kunt ook meldingen over groepsritten bekijken in de app Groepsrit.

OPMERKING: Als u de kaart bekijkt, worden nieuwe meldingen weergegeven in een kaartfunctie aan de rand van het scherm.

- 1 Selecteer **Groepsrit** >  in het hoofdmenu en selecteer een melding.
- 2 Selecteer **Ga!** om naar een gedeelde locatie te navigeren.

Een groepsrit afsluiten

- 1 Selecteer in het hoofdmenu **Groepsrit**.
- 2 Selecteer indien nodig .
- 3 Selecteer **Sluit af** > **Ja**.

Instellingen voor groepsritten

Selecteer **Groepsrit** >  in het hoofdmenu.

Wijzig naam van rijder: Hiermee kunt u uw naam instellen die tijdens een groepsrit wordt weergegeven. Deze instelling is niet beschikbaar tijdens een actieve groepsrit.

Kaartlabels rijders: Hiermee stelt u in dat het label voor elke actieve rijder op de kaart moet worden weergegeven.

Tracks weergeven op kaart: Toont de track dat elk groepslid op de kaart volgt.

Autom. inzoomen op groep: Hiermee kan de kaart automatisch inzoomen op de actieve groepsrit.

Standaardinstellingen herstellen: Hiermee kunt u alle instellingen voor groepsritten terugzetten naar de standaardwaarden. Deze instelling is niet beschikbaar tijdens een actieve groepsrit.



Radio

OPMERKING: Deze functie is niet op alle productmodellen beschikbaar.



U kunt de Radio app gebruiken om radiovoorstellingen te maken, een radiozender te selecteren en squelch-codes te selecteren. Als u deze functie wilt gebruiken, moet u het toestel en de antenne aansluiten op de Group Ride steun. Het Tread - SXS Edition toestel configureert de radio-instellingen automatisch wanneer u deelneemt aan een groepsrit of deze maakt.

Voorinstelling selecteren

OPMERKING: Bij sommige productmodellen bevindt de radio-app zich in het app-menu.

Selecteer in het hoofdmenu van de widget **Radio**,  of .

Een radiozender selecteren

- 1 Selecteer **Radio** in het hoofdmenu.
- 2 Selecteer een optie:
 - Als u naar een andere zender wilt gaan, selecteert u  of .
 - Als u een MURS-zender wilt selecteren in het menu, selecteert u **Kanaal**.

De squelch afstellen

U kunt de squelch aanpassen en schakelen tussen de modi CTCSS, DCS en Open squelch om de geluidskwaliteit te verbeteren en radio-interferentie in uw omgeving te vermijden.

- 1 Selecteer **Radio** in het hoofdmenu.
- 2 Selecteer een optie:
 - Als u een squelch-code wilt kiezen in de huidige modus, selecteert u **+** of **—**.
 - Als u de squelch-modus wilt aanpassen, selecteert u **Open**.

Een aangepaste radiovooringstelling toevoegen

- 1 Selecteer **Radio > Voorinstelling > +**.
- 2 Selecteer **+** of **—** om een kanaal en een squelch-code te selecteren.
- 3 Selecteer **Sla op**.

Een over-en-sluiten-toon selecteren

U kunt de toon selecteren die andere toestellen afspelen wanneer u de radio bedient.

- 1 Selecteer **Radio > 📞 > Roger-toon**.
- 2 Selecteer een over-en-sluiten-toon.
Het toestel speelt de geselecteerde toon af.
- 3 Selecteer **Sla op**.

De radio uitschakelen

Selecteer **Radio > 📵 > Ja**.

Push-to-Talk inschakelen met een headset

U kunt de Push-to-Talk bediening inschakelen voor gebruik met een compatibele Bluetooth headset. Hiermee kunt u uw stem overbrengen met de functie voor spraakgestuurd kiezen op uw headset.

- 1 Selecteer **Radio > 📞 > Push-to-Talk met headset**.
- 2 Volg zo nodig de instructies op het scherm om uw headset met uw toestel te koppelen.
- 3 Selecteer **Push-to-Talk met headset**.
- 4 Selecteer **✓**.

Uw stem verzenden

Voordat u uw stem kunt verzenden, moet u het Tread - SXS Editiontoestel koppelen aan een compatibele Bluetoothheadset of de vuistmicrofoon aansluiten.

U kunt uw stem via de radio verzenden met behulp van de aangesloten vuistmicrofoon of een compatibele Bluetooth headset.

OPMERKING: Bij sommige productmodellen bevindt de radio-app zich in het app-menu.

Selecteer een optie:

- Houd de spreekknop aan de zijkant van de aangesloten vuistmicrofoon (*De handmicrofoon en steun installeren, pagina 9*).
- Selecteer **Radio > Push-to-Talk** in het hoofdmenu.
- Gebruik de functie voor spraakgestuurd kiezen op uw aangesloten Bluetooth headset (*Push-to-Talk inschakelen met een headset, pagina 17*).

TIP: U kunt op de pauze- of stopknop drukken om de radio handmatig te sluiten.

OPMERKING: U moet de instelling **Push-to-Talk met headset** inschakelen om deze functie te kunnen gebruiken (*Radio-instellingen, pagina 18*).

Het volume van de marifoon aanpassen

- 1 Selecteer **Radio** > ).
- 2 Gebruik de schuifbalken om het volume aan te passen.

Radio-instellingen

Selecteer **Radio** >  in het hoofdmenu.

Push-to-Talk met headset: Hiermee kunt u uw stem overzetten met de spreekknop op uw compatibele headset.

Roger-toon: Hiermee stelt u de over-en-sluiten-toon in die het toestel afspeelt wanneer u de radio gebruikt.

Standaardinstellingen herstellen: Hiermee zet u alle radio-instellingen en voorinstellingen terug naar de fabrieksinstellingen.

inReach functies

WAARSCHUWING

Voordat u de inReach functies van uw Tread SXS Edition toestel kunt gebruiken, inclusief berichten, SOS, tracking en inReach weer, moet u een actief satellietabonnement hebben. Test uw toestel altijd voordat u het buiten gebruikt.

Zorg ervoor dat u vrij zicht op de lucht hebt als u de functies berichten, tracking en SOS wilt gebruiken, aangezien deze functies toegang nodig hebben tot de satelliet om goed te werken.

LET OP

In sommige rechtsgebieden is het gebruik van toestellen voor satellietcommunicatie verboden of gereguleerd. Het is de verantwoordelijkheid van de gebruiker om alle toepasselijke wetten te kennen en volgen in de rechtsgebieden waar het toestel gaat worden gebruikt.

Berichten

Uw Tread SXS Edition toestel verzendt en ontvangt sms-berichten via het Iridium satellietnetwerk. U kunt berichten verzenden naar een mobiel telefoonnummer, een e-mailadres of een ander toestel met inReach technologie. Elk bericht dat u verzendt bevat waar toegestaan uw locatiegegevens.

Een vooraf ingesteld inReach bericht verzenden

Vooraf ingestelde berichten bevatten vooraf opgestelde tekst en ontvangers. U moet vooraf ingestelde berichten instellen via de Garmin Explore website op explore.garmin.com.

- 1 Selecteer **inReach** > **Voorinstel..**
- 2 Selecteer een vooraf ingesteld bericht en selecteer **Verzenden**.

Tekstberichten verzenden

- 1 Selecteer **inReach** > **Schrijf**.
- 2 Selecteer **Naar:** om een of meer contactpersonen toe te voegen.
- 3 Selecteer **Bericht:** en voer een bericht in.
- 4 Selecteer **Verzenden**.

Een bericht beantwoorden

- 1 Selecteer **inReach**.
- 2 Selecteer een gesprek en selecteer vervolgens **Antwoord**.
- 3 Selecteer een optie:
 - Als u met een vooraf geschreven bericht wilt beginnen, selecteert u een snel tekstbericht boven in het scherm.
OPMERKING: U kunt snelle sms-berichten toevoegen en bewerken op de Garmin Explore website.
 - Voer een bericht in om een aangepast bericht te schrijven.
- 4 Selecteer **OK**.

Controleren of er berichten zijn

Wanneer u een bericht verzendt, wacht uw toestel gedurende 10 minuten op een reactie. Het toestel controleert ook elk uur op nieuwe berichten. Wanneer u de volgfunctie inReach gebruikt, controleert uw toestel automatisch op berichten met uw trackinginterval.

OPMERKING: Als u berichten wilt ontvangen, moet uw toestel vrij zicht op de lucht hebben en in het zicht van een satelliet staan wanneer het toestel op berichten controleert.

U kunt controle op berichten forceren door handmatig te controleren of er berichten zijn of door een bericht of spoorpunt te verzenden. Tijdens een controle maakt uw toestel verbinding met satellieten en ontvangt het berichten die klaarstonden om naar uw toestel te worden verzonden.

Selecteer **inReach > Controle**.

Naar een berichtlocatie navigeren

Wanneer u een bericht verzendt of ontvangt van een ander toestel met inReach technologie, kan het bericht locatiegegevens bevatten. Met deze berichten kunt u navigeren naar de locatie waar het bericht is verzonden.

- 1 Selecteer **inReach** en selecteer een gesprek.
- 2 Selecteer een bericht met locatiegegevens en selecteer **Ga!**.

Een bericht verwijderen

- 1 Selecteer **inReach**.
- 2 Selecteer een gesprek.
- 3 Selecteer **Wis > Ja**.

Tracking

U kunt de trackingfunctie van uw Tread SXS Edition toestel gebruiken om spoorpunten vast te leggen en via het Iridium satellietnetwerk te verzenden volgens het opgegeven verzendinterval. Spoorpunten worden weergegeven op de Garmin Explore website en de MapShare™ trackingpagina.

De functie Tracking starten

Selecteer **inReach > **.

De functie Tracking stoppen

Selecteer **inReach > **.

OPMERKING: Als u Tracking stopt, wordt de registratie van uw activiteiten ook onderbroken.

Uw MapShare webpagina delen

U kunt MapShare inschakelen op explore.garmin.com.

U kunt een koppeling naar uw MapShare webpagina delen met andere mensen. Het systeem voegt aan het eind van uw bericht automatisch tekst toe, inclusief de koppelingsinformatie.

- 1 Selecteer **inReach** >  > **Verzend MapShare**.
- 2 Selecteer **Naar**: om een of meer contactpersonen toe te voegen.
- 3 Selecteer **Bericht**: en voer een bericht in.
- 4 Selecteer **Verzenden**.

inReach Trackinginstellingen

Selecteer **inReach** > .

Trackingsynchronisatie: Hiermee stelt u in dat het toestel de trackrecorder en inReach tracking gelijktijdig gebruikt.

Auto Koers: Hiermee stelt u in dat de trackingfunctie automatisch wordt gestart wanneer u het toestel inschakelt.

Verzendinterval: Hiermee stelt u de frequentie in waarop het toestel een spoorpunt vastlegt en via het satellietnetwerk verzendt, wanneer u zich verplaatst. Als u een professional abonnement hebt, kunt u het interval opgeven wanneer u stilstaat.

SOS

WAARSCHUWING

Voordat u de SOS-functie kunt gebruiken, moet u een actief satellietabonnement hebben. Test uw toestel altijd voordat u het buiten gebruikt.

Zorg ervoor dat u vrij zicht op de lucht hebt als u de SOS-functie wilt gebruiken, aangezien deze functie toegang nodig heeft tot de satelliet om goed te werken.

LET OP

In sommige rechtsgebieden is het gebruik van toestellen voor satellietcommunicatie verboden of gereguleerd. Het is de verantwoordelijkheid van de gebruiker om alle toepasselijke wetten te kennen en volgen in de rechtsgebieden waar het toestel gaat worden gebruikt.

In een noodgeval kunt u met uw Tread SXS Edition toestel contact opnemen met het Garmin ResponseSM centrum, waar u om hulp kunt vragen. Door op de SOS-knop te drukken wordt een bericht verzonden naar het Garmin Response team, dat vervolgens de juiste hulpverleners op de hoogte brengt van uw situatie. Tijdens het noodgeval kunt u communiceren met het Garmin Response team terwijl u wacht op de hulpverleners. U dient de SOS-functie alleen te gebruiken in een werkelijke noodsituatie.

Een SOS-reddingsactie initiëren

⚠ VOORZICHTIG

Als het toestel in de SOS-modus staat, moet u het toestel niet uitschakelen of proberen uit te schakelen. Als u dit toch doet, kan de werking van deze functie worden verhinderd en kan de ontvangst van hulp in noodgevallen worden vertraagd.

- 1 Open de SOS-deur op het toestel ①.

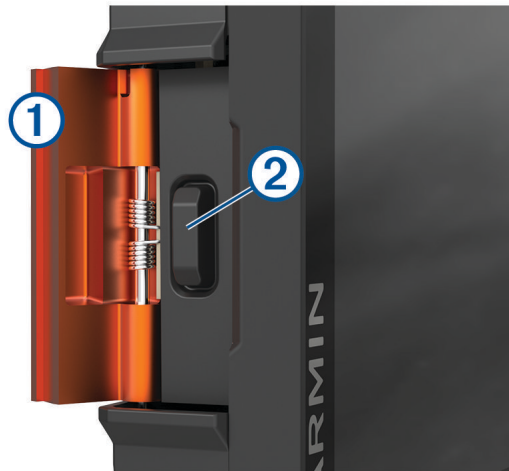

- 2 Druk op de knop SOS ②.

- 3 Wacht tot SOS-aftelling begint.

Het toestel stuurt een standaardbericht naar de noodhulpdienst met details over uw locatie.

- 4 Beantwoord het bevestigingsbericht van de noodhulpdienst.

Door uw antwoord is de noodhulpdienst ervan op de hoogte dat u tijdens de reddingsactie met hun in contact kunt blijven.

Gedurende de eerste 10 minuten van de operatie worden elke minuut bijgewerkte locatiegegevens naar de noodhulpdienst gestuurd. Om de batterij te sparen worden na de eerste 10 minuten minder frequent bijgewerkte locatiegegevens gestuurd, namelijk om de 10 minuten als de locatie verandert, en om de 30 minuten als de locatie niet verandert.

Een SOS-noodoproep annuleren

Als u geen hulp meer nodig hebt, kunt u een SOS-noodoproep die naar de noodhulpdienst is gestuurd annuleren.

Selecteer **Annuleer SOS**.

Uw toestel verzendt het annuleringsverzoek. Nadat u een bevestigingsbericht van de noodhulpdienst hebt ontvangen, keert het toestel terug in de normale gebruiksstand.

inReach gegevens synchroniseren

U kunt gegevens van uw [explore.garmin.com](https://www.garmin.com/explore) account synchroniseren met uw toestel met behulp van de Tread app. Nadat u uw gegevens hebt bewerkt, zoals abonnementswijzigingen, contactpersonen, vooraf ingestelde berichten of snelle sms-berichten, moet u deze naar uw toestel synchroniseren met behulp van de mobiele app.

Open de Tread app.

Wijzigingen in gegevens, zoals verzamelingen, waypoints, routes en sporen, worden automatisch bijgewerkt.

U kunt nu uw gegevens synchroniseren naar uw Tread SXS Edition toestel.

Contactpersonen

U kunt contactpersonen toevoegen, verwijderen en bewerken op het Tread SXS Edition toestel.



Een contactpersoon toevoegen

- 1 Selecteer **inReach** >  > **Contacten voor inReach** > **Nieuwe contactpersoon**.
- 2 Voer de nieuwe informatie in.
- 3 Selecteer **Sla op**.

Een contactpersoon wijzigen

- 1 Selecteer **inReach** >  > **Contacten voor inReach**.
- 2 Selecteer een contactpersoon.
- 3 Selecteer een item dat u wilt bewerken.
- 4 Voer de nieuwe informatie in.
- 5 Selecteer **Sla op**.

Een contactpersoon verwijderen

- 1 Selecteer **inReach** >  > **Contacten voor inReach**.
- 2 Selecteer een contactpersoon.
- 3 Selecteer  > **Ja**.

Gegevensgebruik en geschiedenis

U kunt abonnementsdetails en -gegevens weergeven op het Tread SXS Edition toestel.

Abonnementen en gebruik weergeven

Selecteer **inReach** >  > **Dit toestel**.

De kaart gebruiken

U kunt de kaart gebruiken om een route te volgen (*Uw route op de kaart, pagina 42*) of om uw directe omgeving te bekijken, als er geen route actief is.

- 1 Selecteer **Bekijk kaart**.
- 2 Selecteer een willekeurig punt op de kaart.
- 3 Selecteer een optie:
 - Versleep de kaart om naar links en naar rechts of naar boven en naar beneden over de kaart te bewegen.
 - Als u kaartlagen zoals topografische en BirdsEye-afbeeldingen wilt toevoegen of verwijderen, selecteert u .
 - Als u wilt in- of uitzoomen, selecteert u  of .
 - Selecteer  als u wilt schakelen tussen North Up en 2D- en 3D-weergave.
 - Als u de routeplanner wilt openen, selecteert u  (*Routeplanner, pagina 29*).
 - Als u een route wilt starten, selecteert u een locatie op de kaart en vervolgens **Ga!** (*Een route starten op de kaart, pagina 41*).

Kaartfuncties

Kaartfuncties bieden snel toegang tot informatie en toestelfuncties, terwijl u op de kaart kijkt. Wanneer u een kaartfunctie activeert, wordt deze weergegeven in een paneel aan de rand van de kaart.

Stop: Stopt de navigatie van de actieve route.

Wijzig route: Hiermee kunt u een omweg maken of locaties in uw route overslaan (*Uw actieve route wijzigen, pagina 44*).

Demp: Hiermee dempt u het geluid van het toestel.

Steden op de route: Toont komende steden en diensten langs uw actieve route of langs een snelweg (*Steden op de route, pagina 24*).

Verderop: Geeft naderende locaties op de route of de weg waarop u rijdt weer (*Verderop, pagina 23*).

Hoogte: Geeft hoogtewijzigingen vóór u weer.

Verkeersinformatie: Geeft informatie over verkeerssituaties op uw route of in uw gebied weer (*Verkeersproblemen op uw route weergeven, pagina 25*). Deze functie is niet beschikbaar in alle gebieden of voor alle toestelmodellen.

Reisgegevens: Geeft aanpasbare reisgegevens weer, zoals snelheid of afstand (*Reisgegevens op de kaart weergeven, pagina 24*).

Trackrecorder: Geeft de trackgegevens voor uw actieve route weer.

Koerswijzigingen: Geeft een lijst van naderende afslagen op uw route weer (*Afslagen en richtingaanwijzingen bekijken, pagina 43*).

Weer: Geeft informatie over de weersomstandigheden in uw gebied weer.

Muziekspeler: Geeft mediaknoppen en mediagegevens weer.

Smartphone meldingen: Geeft recente smartphone meldingen van uw verbonden telefoon weer (*Smart notifications, pagina 38*).

Pitch & Roll: Geeft de huidige hoek van uw voertuig (*Pitch & Roll, pagina 13*).



Groepsrit: Geeft de afstand en richting weer van de leden in uw groepsrit (*Group Ride, pagina 14*).

Radio: Hiermee kunt u de spreekfunctie gebruiken met een compatibele Bluetooth headset (*Push-to-Talk inschakelen met een headset, pagina 17*).

Milieuzones: Toont de naderende milieuzones die van toepassing zijn op uw voertuig.

inReach: Hiermee kunt u inReach berichten bekijken en verzenden en beginnen met inReach tracking (*inReach functies, pagina 18*).

Een kaartfunctie weergeven

- 1 Selecteer  op de kaart.
- 2 Selecteer een kaartfunctie.
De kaartfunctie wordt weergegeven in een paneel aan de rand van de kaart.
- 3 Als u klaar bent met de kaartfunctie, selecteert u .

Verderop

De functie Verderop geeft informatie over naderende locaties op uw route of de weg waarop u rijdt. U kunt naderende nuttige punten per categorie weergeven, zoals restaurants, tankstations of rustplaatsen.

U kunt de categorieën aanpassen voor weergave met de functie Verderop.

Naderende locatie weergeven

- 1 Selecteer op de kaart  > **Verderop**.

Terwijl u met het toestel navigeert, ziet u op de kaart de volgende locatie langs uw weg of route.

- 2 Selecteer een optie:

- Als de categorieën worden weergegeven, selecteert u een categorie om een lijst met nabijgelegen locaties in die categorie weer te geven.
- Als naderende locaties worden weergegeven, selecteert u een locatie om locatiedetails weer te geven of een route naar de locatie te starten.

De categorieën verderop aanpassen

U kunt de locatiecategorieën die met de functie Verderop worden weergegeven, wijzigen.

- 1 Selecteer op de kaart  > **Verderop**.

- 2 Selecteer een categorie.

- 3 Selecteer .

- 4 Selecteer een optie:

- Als u een categorie omhoog of omlaag wilt verplaatsen in de lijst, selecteert en sleept u het pijltje naast de categorienaam naar de gewenste positie.
- Als u een categorie wilt wijzigen, selecteert u de desbetreffende categorie.
- Als u een eigen categorie wilt maken, selecteert u een categorie, selecteert u **Aangepast zoeken** en voert u de naam van een bedrijf of categorie in.

- 5 Selecteer **Sla op**.

Steden op de route

Als u op een snelweg rijdt of een route met een snelweg navigeert, biedt de functie Steden op de route informatie over naderende steden langs de snelweg. De kaartfunctie toont voor elke stad de afstand tot de afslag en de beschikbare diensten, vergelijkbaar met de informatie op de borden langs de snelweg.

Naderende steden en afritten met diensten bekijken

- 1 Selecteer op de kaart  > **Steden op de route**.

Als u op een snelweg of een actieve route rijdt, toont de kaartfunctie informatie over naderende steden en afslagen.

- 2 Selecteer een stad.

Het toestel toont een lijst met nuttige punten bij de geselecteerde afslag naar een stad, zoals tankstations, logies of restaurants.

- 3 Selecteer eerst een locatie en daarna **Ga!** om de navigatie te starten.

Reisinformatie

Reisgegevens op de kaart weergeven

Selecteer op de kaart,  > **Reisgegevens**.

De reisgegevensvelden aanpassen

- 1 Selecteer op de kaart,  > **Reisgegevens**.

- 2 Selecteer een reisgegevensveld.

- 3 Selecteer een optie.



Het nieuwe reisgegevensveld wordt in de kaartfunctie Reisgegevens weergegeven.

Reisinformatie herstellen

- 1 Selecteer **Snelheid** op de kaart.
- 2 Selecteer een reisgegevensveld.
- 3 Selecteer  > **Herstel veld(en)**.
- 4 Selecteer een optie:
 - Selecteer wanneer u niet navigeert **Selecteer alles** als u alle gegevensvelden op de eerste pagina, behalve de snelheidsmeter, opnieuw wilt instellen.
 - Selecteer **Herstel totale gegevens** om reis A en de totale gegevens te herstellen.
 - Selecteer **Herstel max. snelheid** als u de maximumsnelheid opnieuw wilt instellen.
 - Selecteer **Herstel reis B** om de kilometerteller opnieuw in te stellen.

Naderende hoogtewijzigingen weergeven

U kunt naderende hoogtewijzigingen op uw route weergeven. Zo kunt u alvast rekening houden met steile hellingen of afdalingen, of deze helemaal vermijden.

- 1 Selecteer  > **Hoogte** op de kaart.
- 2 Selecteer de kaart om deze schermvullend weer te geven.
Het toestel geeft uw huidige hoogte en een kaart met hoogtes op langere afstand weer.
- 3 Selecteer een optie:
 - Selecteer  of  om het afstandsbereik van de kaart te wijzigen.
 - Selecteer de pijlen om de kaart te verschuiven.

Verkeersproblemen op uw route weergeven

LET OP

Garmin is niet verantwoordelijk voor de nauwkeurigheid van de verkeersinformatie.

Voordat u deze functie kunt gebruiken, moet uw toestel verkeersinformatie ontvangen (*Verkeersinformatie, pagina 47*).

U kunt de naderende verkeersproblemen langs de route waarop u zich bevindt, weergeven.

- 1 Selecteer tijdens het navigeren op een route  > **Verkeersinformatie**.
Het dichtstbijzijnde verkeersprobleem wordt rechts van de kaart in een deelvenster weergegeven.
- 2 Selecteer het verkeersprobleem om meer informatie weer te geven.

Verkeersinformatie op de kaart weergeven

Op de kaart met verkeersinformatie worden met kleurcodes de verkeersstroom en vertragingen op wegen in de buurt weergegeven.

- 1 Selecteer in het hoofdmenu  > **Navigatie** > **Verkeersinformatie**.
- 2 Selecteer indien noodzakelijk  > **Legenda** om de legenda voor de verkeerskaart weer te geven.

Verkeersproblemen zoeken

- 1 Selecteer in het hoofdmenu  > **Navigatie** > **Verkeersinformatie**.
- 2 Selecteer  > **Problemen**.
- 3 Selecteer een item in de lijst.
- 4 Als er meerdere problemen zijn, gebruikt u de pijlen om de overige problemen weer te geven.

De kaart aanpassen

De kaartlagen aanpassen

U kunt aanpassen welke informatie op de kaart wordt weergegeven, zoals pictogrammen voor nuttige punten en wegomstandigheden.

- 1 Selecteer  > **Kaartweergave** > **Kaartlagen**.
- 2 Selecteer welke lagen u op de kaart wilt weergeven en selecteer **Sla op**.

De kaartcode voor openbare gebieden

Openbare gebieden hebben een kleurcodering op de kaart om aan te geven wie een bepaald perceel bezit. U kunt bijvoorbeeld zien of een perceel eigendom is of deel uitmaakt van een nationaal park. U moet de kaartlaag van het openbare gebied inschakelen om deze functie te kunnen gebruiken ([De kaartlagen aanpassen, pagina 26](#)).

U kunt de bijschriften bij deze kleuren op het toestel bekijken.

Selecteer  > **Kaartweergave** > **Kaartlagen** >  > **Public Lands**.

Avontuurlijke routes en kaartlagen inschakelen

U kunt kaartlagen in- of uitschakelen die toegankelijke of ontoegankelijke wegen weergeven voor verschillende typen motorvoertuigen.

- 1 Selecteer  > **Kaartweergave** > **Kaartlagen** >  > **Avontuurlijke wegen en paden**.
- 2 Selecteer een weg- of padtype.

Het kaartgegevensveld aanpassen

- 1 Selecteer een gegevensveld op de kaart.
OPMERKING: U kunt Snelheid niet wijzigen.
- 2 Selecteer welk type gegevens u wilt weergeven.

De kaartknoppen wijzigen

- 1 Houd op de kaart een kaartknop ingedrukt.
- 2 Selecteer een optie:
 - Als u een kaartknop wilt vervangen, selecteert u er een en vervolgens de kaartknop die u wilt weergeven.
 - Als u een kaartknop wilt verwijderen, selecteert u .
- 3 Selecteer **Sla op**.

Het kaartperspectief wijzigen

- 1 Selecteer  > **Kaartweergave** > **Autokaartweergave**.
- 2 Selecteer een optie:
 - Selecteer **Koers boven** om de kaart tweedimensionaal weer te geven, met uw reisrichting bovenaan.
 - Selecteer **Noord boven** om de kaart tweedimensionaal weer te geven, met het noorden bovenaan.
 - Selecteer **3D** om de kaart driedimensionaal weer te geven.
 - Selecteer **Autom. inzoomen op groep** om het zoomniveau automatisch aan te passen zodat alle fietsers in een groepsrit zichtbaar zijn op de kaart.
- 3 Selecteer **Sla op**.

Honden volgen

Met de functie voor honden volgen kunt u de informatie die vanaf uw handheld-toestel is verzonden, op uw Tread - SXS Edition toestel weergeven. U kunt naar uw honden navigeren, hun huidige status en locatie bekijken, en zien welke afstand ze hebben afgelegd.

Gegevens ontvangen van uw handheld-toestel

Voordat u gegevens kunt ontvangen, moet u de zendfunctie op het handheld-hondentoestel inschakelen. Raadpleeg de gebruikershandleiding bij uw handheld-hondentoestel voor meer informatie.

Houd uw handheld-hondentoestel binnen 3 m (10 ft.) van uw Tread - SXS Edition toestel.

TIP: Uw Tread - SXS Edition toestel ontvangt gegevens van één compatibel handheld-hondentoestel tegelijk. Houd meer dan 3 m (10 ft.) afstand van andere handheld-hondentoestellen of schakel de zendfunctie uit van handheld-hongentoestellen waarvan u geen gegevens wilt ontvangen.

De toestellen maken automatisch verbinding en worden automatisch gesynchroniseerd.

Uw honden volgen

- 1 Selecteer  > **Avontuur** > **Hondentracker**.

De honden die zijn verbonden met uw handheld-hondentoestel verschijnen op het scherm.

- 2 Selecteer een hond.

De locatie van de hond en het spoorlog worden weergegeven op de kaart.

- 3 Selecteer **Ga!** om naar uw hond te navigeren.

Hondstatuspictogrammen

Pictogrammen geven status en locatie van uw honden weer.

	Zit
	Rent
	Wijst
	Wacht bij boom
	Onbekend*
	Halsbandbatterij bijna leeg
	Verbinding met halsband verbroken
	GPS-ontvangst halsband verbroken

*Het statuspictogram Onbekend geeft aan dat de halsband geen satelliet signaal heeft opgevangen en dat het handheld-toestel de locatie van de hond niet kan bepalen.

Uw honden op de kaart weergeven

- 1 Selecteer een willekeurige plek op de kaart tijdens het bekijken van de kaart.

- 2 Selecteer .

Het toestel zoomt in en geeft al uw honden op het scherm weer.

De apps gebruiken

De gebruikershandleiding op uw toestel weergeven

U kunt de volledige gebruikershandleiding op het scherm van uw toestel weergeven. De handleiding is beschikbaar in allerlei talen.

1 Selecteer  > **Extra** > **Gebruikershandleiding**.

De gebruikershandleiding wordt weergegeven in dezelfde taal als de softwaretekst.

2 Selecteer  om de gebruikershandleiding te zoeken (optioneel).

Muziekspeler

Met behulp van de mediaspeler kan uw toestel de media bedienen die momenteel worden afgespeeld via een media-app op uw gekoppelde telefoon. U kunt de mediaspeler op elk gewenst moment openen door  > **Extra** > **Muziek** in het hoofdmenu te selecteren.

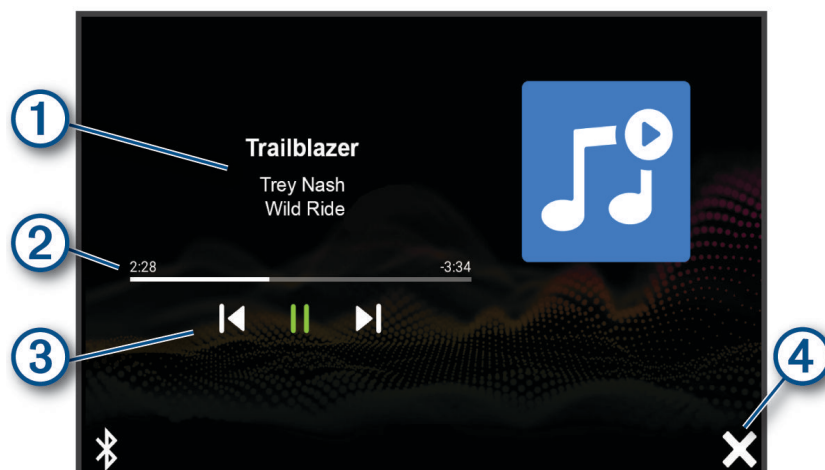

① Informatie over de media die momenteel wordt afgespeeld, zoals titel, artiest, album, zender of kanaal.

② Hiermee doorloopt u het huidige media-item.

③ Afspeelknoppen. De knoppen veranderen op basis van de service die de media levert.

④ Selecteer om de mediaspeler te verbergen of te verkleinen.

De muziekspelerfunctie toevoegen aan de kaart

Met de muziekspelerkaartfunctie kunt u uw muziekspeler bedienen vanaf uw kaart.

1 Open de kaart.

2 Selecteer  > **Muziekspeler**.

De knoppen voor de muziekspeler verschijnen op de kaart.

BirdsEye beelden

BirdsEye satellietbeelden biedt u de mogelijkheid om kaartafbeeldingen met hoge resolutie te downloaden, zoals gedetailleerde satellietbeelden en topografische rasterkaarten. U kunt BirdsEye Satellite Imagery rechtstreeks naar uw toestel downloaden wanneer het is verbonden met een Wi-Fi netwerk.

BirdsEye beelden downloaden

Voordat u BirdsEye beelden direct naar uw toestel kunt downloaden, moet u verbinding maken met een draadloos netwerk ([Verbinding maken met een draadloos netwerk, pagina 58](#)).

- 1 Selecteer  > **Avontuur** > **BirdsEye Direct**.
- 2 Selecteer .
- 3 Selecteer een optie:
 - Om BirdsEye beeldbestanden voor een specifieke locatie of gebied te downloaden, selecteert u **Locatie** en vervolgens selecteert u een categorie.
OPMERKING: De locatie is standaard uw huidige locatie.
 - Als u een optie voor beeldkwaliteit wilt selecteren, selecteert u **Detail**.
 - Als u de grootte van het gebied om in de gedownloade beeldbestanden weer te geven wilt bepalen, selecteert u **Grootte** en voert u een afstand in van de geselecteerde locatie.
 - Selecteer **Sla op naar** om te selecteren waar u de gedownloade beelden wilt opslaan.
- 4 Selecteer **Download**.
- 5 Geef een naam op voor de gedownloade beelden en tik op **OK**.

Routeplanner

Met de routeplanner kunt u een route plannen en opslaan en later gebruiken als navigatieroute. U kunt zo bijvoorbeeld gemakkelijk een leveringsroute, een vakantie of een tochtje plannen. U kunt een opgeslagen route later naar wens aanpassen en bijvoorbeeld de volgorde van locaties wijzigen en aanbevolen attracties en routepunten toevoegen.

U kunt de routeplanner ook gebruiken om uw huidige route te wijzigen en op te slaan.

Een route plannen

Een route kan veel locaties bevatten en moet in elk geval een begin- en eindpunt hebben. Het beginpunt is de locatie waar u uw reis wilt beginnen. Als u de navigatie start op een andere locatie, biedt het toestel u de mogelijkheid om eerst naar uw beginpunt te navigeren. In een rondreis kunnen vertrekpunt en eindpunt dezelfde locatie zijn.

- 1 Selecteer **Routeplanner** > **Route maken**.
- 2 Selecteer zo nodig een berekeningsmodus.
OPMERKING: De modus Afslag-voor-afsl is standaard geselecteerd.
- 3 Selecteer een optie om een locatie te kiezen voor uw beginpunt:
 - Selecteer een locatie op de kaart.
 - Selecteer  en zoek naar een locatie ([Een locatie zoeken met behulp van de zoekbalk, pagina 48](#)).
- 4 Herhaal stap 3 om meer locaties toe te voegen.
OPMERKING: De laatste locatie die u toevoegt, is de bestemming.
- 5 Als u alle benodigde locaties hebt toegevoegd, selecteert u .

Locaties in een route wijzigen en de volgorde aanpassen

- 1 Selecteer **Routeplanner**.
- 2 Selecteer een opgeslagen route.
- 3 Selecteer **Lijst**.
- 4 Selecteer een locatie.
- 5 Selecteer een optie:
 - Als u de locatie wilt wijzigen, selecteert u  en voert u een nieuwe locatie in.
 - U kunt de locatie omhoog of omlaag verplaatsen door  te selecteren en de locatie te slepen naar een nieuwe positie in de route.
 - Als u na de geselecteerde locatie een nieuwe locatie wilt toevoegen, selecteert u .
 - Als u de locatie wilt verwijderen, selecteert u .

Routeopties voor een route wijzigen

U kunt aanpassen hoe het toestel uw route berekent.

- 1 Selecteer **Routeplanner**.
- 2 Selecteer een opgeslagen route.
- 3 Selecteer .
- 4 Selecteer een optie:
 - Als u routepunten aan uw route wilt toevoegen, selecteert u **Route aanpassen** en selecteert u ten minste één locatie.
 - Als u de routeberekeningsmodus wilt wijzigen, raakt u een routesegment aan en selecteert u een berekeningsmodus.

Navigeren naar een opgeslagen route

- 1 Selecteer **Routeplanner**.
- 2 Selecteer een opgeslagen route.
- 3 Selecteer **Ga!**.
- 4 Selecteer de eerste locatie waar u naartoe wilt navigeren en selecteer dan **OK**.

Het toestel berekent een route vanaf uw huidige locatie naar de geselecteerde locatie en leidt u daarna in de opgegeven volgorde naar uw volgende bestemmingen op de route.

Uw actieve route wijzigen en opslaan

Als een route actief is, kunt u de route met de routeplanner wijzigen en opslaan.

- 1 Selecteer **Routeplanner** > **Mijn actieve route**.
- 2 Wijzig de route met de beschikbare routeplannerfuncties.

Na elke wijziging wordt de route opnieuw berekend.
- 3 Selecteer **Sla op** om uw route op te slaan zodat u die u later weer als navigatieroute kunt gebruiken (optioneel).

TracBack

Uw recente spoor terugvolgen

Met de functie TracBack wordt het meest recente spoorsegment opgeslagen. U kunt uw recente spoor terugvolgen naar een vorige locatie.

- 1 Selecteer  > **Avontuur** > **TracBack**.

Uw recente spoor wordt weergegeven op de kaart.
- 2 Selecteer **Ga!**.

Uw recente spoor als route opslaan

U kunt uw recente spoor als route opslaan, die u later kunt navigeren met de routeplanner ([Navigeren naar een opgeslagen route, pagina 30](#)).

- 1 Selecteer **TracBack**.

Uw recente spoor wordt weergegeven op de kaart.

- 2 Selecteer  > **Sla op als route**.
- 3 Voer een naam in en selecteer **OK**.

De weersverwachting weergeven

Voordat u deze functie kunt gebruiken, moet uw toestel weersinformatie ontvangen. U kunt uw toestel verbinden met de Tread app om weersinformatie te ontvangen ([Koppelen met uw smartphone, pagina 37](#)).

- 1 Selecteer in het startscherm de weerwidget.

Op het toestel worden de huidige weersomstandigheden en een weersverwachting voor de komende dagen weergegeven.

- 2 Selecteer een dag.

De gedetailleerde weersverwachting voor die dag wordt weergegeven.

Het weer voor een andere plaats weergeven

- 1 Selecteer  > **Navigatie** > **Weer** > **Huidige locatie**.

- 2 Selecteer een optie:

- Als u het weer voor een favoriete plaats wilt bekijken, selecteert u de plaats in de lijst.
- Als u een favoriete stad wilt toevoegen, selecteer dan **Voeg stad toe** en typ de naam van de stad.

De weerradar weergeven

Voordat u deze functie kunt gebruiken, moet uw toestel verbonden zijn met een ondersteunde telefoon waarop de Tread app wordt uitgevoerd ([Koppelen met uw smartphone, pagina 37](#)).

- 1 Selecteer  > **Navigatie** > **Weerradar**.

- 2 Selecteer  om de radarkaart van animatie te voorzien.

Weerwaarschuwingen weergeven

Voordat u deze functie kunt gebruiken, moet uw toestel verbonden zijn met een ondersteunde telefoon waarop de Tread app wordt uitgevoerd ([Koppelen met uw smartphone, pagina 37](#)).

OPMERKING: Deze functie is niet in alle regio's beschikbaar.

Terwijl u met het toestel onderweg bent, kunnen er waarschuwingen over het weer op de kaart worden weergegeven. U kunt ook een kaart met weerwaarschuwingen weergeven voor uw huidige locatie of een geselecteerde plaats.

- 1 Selecteer  > **Navigatie** > **Weer**.

- 2 Selecteer indien nodig een plaats.

- 3 Selecteer  > **Weerwaarschuwingen**.

De omstandigheden op de weg controleren

Voordat u deze functie kunt gebruiken, moet uw toestel verbonden zijn met een ondersteunde telefoon waarop de Tread app wordt uitgevoerd ([Koppelen met uw smartphone, pagina 37](#)).

U kunt weer de weersomstandigheden bekijken voor de wegen in uw gebied, op uw route of in een andere stad.



- 1 Selecteer  > **Navigatie** > **Weer**.

- 2 Selecteer indien nodig een plaats.

- 3 Selecteer  > **Wegomstandigheden**.

Een route voor een rondreis maken

Het toestel kan een route voor een rondreis maken met behulp van een opgegeven vetreklocatie en een afstand, duur of bestemming.

- 1 Selecteer in het hoofdmenu  > **Navigatie** > **Rondreis**.
- 2 Selecteer **Startlocatie**.
- 3 Selecteer een locatie en vervolgens **Selecteer**.
- 4 Selecteer **Kenmerken van reis**.
- 5 Selecteer een optie:
 - Selecteer **Kies een afstand** om uw route te plannen op basis van afstand.
 - Selecteer **Kies een duur** om uw route te plannen op basis van tijd.
 - Selecteer **Kies een bestemming** om uw route te plannen op basis van een bepaalde locatie.
- 6 Selecteer **Volgende**.
- 7 Voer een afstand, duur of bestemming in.
- 8 Selecteer een optie:
 - Als u een afstand of duur hebt ingevoerd, selecteert u **OK**.
 - Als u een bestemming hebt geselecteerd, selecteert u **Selecteer**.
- 9 Selecteer **Een richting toevoegen**.
- 10 Selecteer een richting en vervolgens **Volgende**.
- 11 Selecteer **Wegtype**.
- 12 Selecteer een wegtype en selecteer **Sla op**.
- 13 Selecteer **Bereken**.
- 14 Selecteer een of meer opties:
 - Selecteer  om hoogtestatistieken langs uw route weer te geven.
 - Selecteer  om uw route aan te passen.
 - Gebruik de schuifregelaar om het niveau van het avontuur op uw route te verhogen of te verlagen.
- 15 Selecteer een route en selecteer **Ga!**.

Garmin PowerSwitch™ app

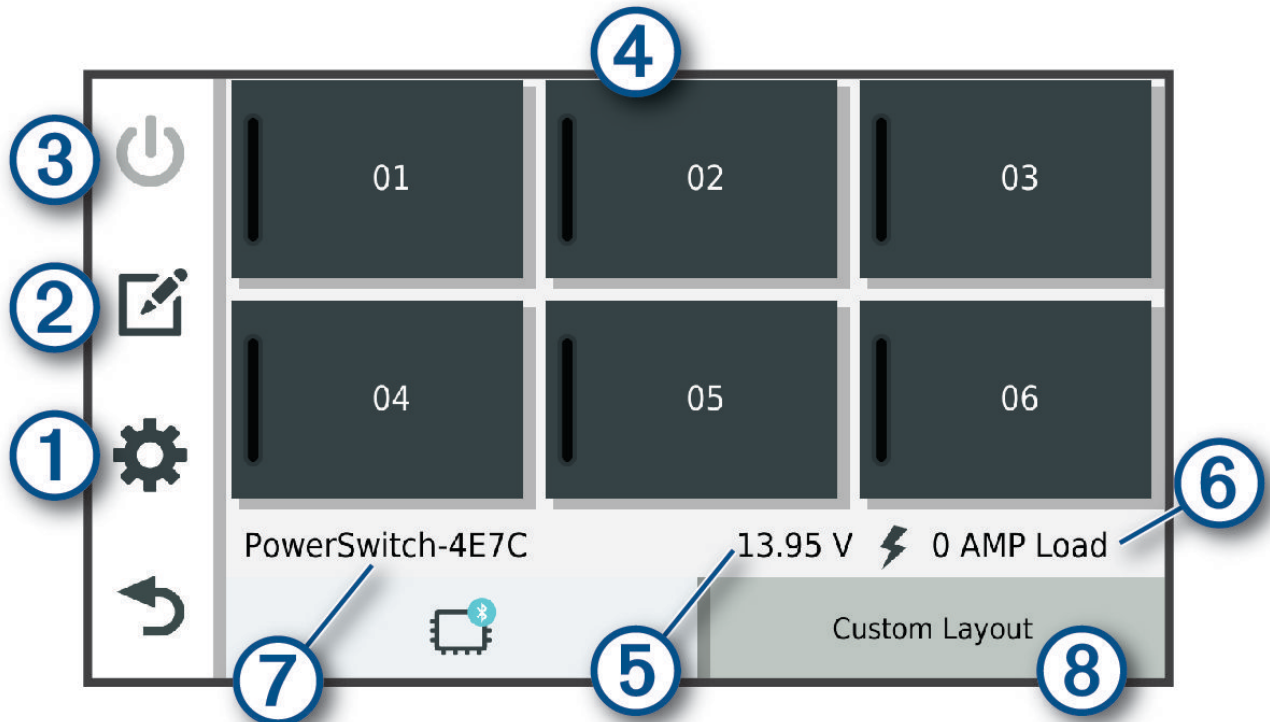

①	Opent het menu van de app-instellingen
②	Opent de bewerkingsmodus om de indeling en functies van de app aan te passen
③	Schakelt alle uitgangen uit
④ Aan-uitknoppen	Activeert elke aangesloten uitgang
⑤	Geef ingangsspanning weer
⑥	Geeft de totale stroomsterkte van het geselecteerde Garmin PowerSwitch toestel weer
⑦	Geeft de toestelnaam weer
⑧	Geeft Garmin PowerSwitch tabbladen van het toestel en aangepaste tabbladen van de indeling weer

Een aan-uitschakelaar activeren



Voordat u de Garmin PowerSwitch app kunt gebruiken om een schakelaar te activeren, moet u uw Garmin PowerSwitch toestel in uw auto installeren en koppelen met de Garmin PowerSwitch app.

Selecteer in de Garmin PowerSwitch app een aan-uitknop om een schakelaar in of uit te schakelen.

Alle schakelaars uitschakelen

Selecteer .

Een knop aanpassen

- 1 Selecteer in het Garmin PowerSwitch app-scherm, het .
De app wordt in de bewerkingsmodus geopend.
- 2 Selecteer  op de knop die u wilt aanpassen.
- 3 Selecteer een optie:
 - Als u de naam van de knop wilt wijzigen, selecteert u het veld **Knoplabel** en voert u een naam in.
 - Als u een pictogram aan de knop wilt toevoegen, selecteert u het veld **Pictogram** en selecteert u een pictogram.
 - Selecteer een kleur om de kleur van de knop te wijzigen.
 - Als u de knopmodus wilt wijzigen, selecteert u een knopmodus.
 - Gebruik de schuifregelaar om de intensiteit van de schakelaar aan te passen.
 - Als u de knop wilt instellen op activering met een besturingsingang, selecteert u een besturingsingang.
- 4 Selecteer .
- 5 Selecteer **OK**.

Een schakelaar toewijzen aan een besturingsingang



Voordat u de functies voor besturingsingangen kunt gebruiken, moet u een besturingsingang met uw Garmin PowerSwitch toestel verbinden (*Een besturingsingang aansluiten, pagina 69*).

U kunt een of meer schakelaars toewijzen om in te schakelen wanneer het Garmin PowerSwitch toestel een signaal van een besturingsingang ontvangt.



- 1 Selecteer .
- 2 Selecteer uw Garmin PowerSwitch toestel.
- 3 Selecteer een besturingsingang.
- 4 Selecteer een of meer schakelaars.

Een aangepaste indeling toevoegen



U kunt een tabblad met een aangepaste indeling toevoegen aan de Garmin PowerSwitch app. Via knoppen die zijn toegevoegd aan een aangepaste lay-out kunnen meerdere schakelaars tegelijk worden bediend.

- 1 Selecteer vanuit de Garmin PowerSwitch app, .
Het toestel schakelt over op de bewerkingsmodus.
- 2 Selecteer .



Een knop toevoegen aan een aangepaste indeling

- 1 Selecteer in de Garmin PowerSwitch app een tabblad met een aangepaste indeling.
- 2 Selecteer het veld .
De app wordt in de bewerkingsmodus geopend.
- 3 Selecteer **Knop toevoegen**.
- 4 Selecteer op de knop Nieuw het veld .
- 5 Selecteer een optie:
 - Als u de naam van de knop wilt wijzigen, selecteert u het veld **Knoplabel** en voert u een naam in.
 - Als u een pictogram aan de knop wilt toevoegen, selecteert u het veld **Pictogram** en selecteert u een pictogram.
 - Selecteer een kleur om de kleur van de knop te wijzigen.
- 6 Selecteer **Actie toevoegen**.
- 7 Selecteer indien nodig een Garmin PowerSwitch toestel en een schakelaar.
- 8 Selecteer een actie:
 - Als u de knop zo wilt instellen dat de schakelaar met elke druk op de knop wordt in- of uitgeschakeld, selecteert u **Schakelen**.
 - Als u de knop wilt instellen om de schakelaar in te schakelen, selecteert u **Schakel in**.
 - Als u de knop wilt instellen om de schakelaar uit te schakelen, selecteert u **Schakel uit**.
- 9 Selecteer een knopmodus:
 - Als u de knop met één druk wilt activeren, selecteert u **Normaal**.
 - Als u de knop alleen wilt activeren als u deze aanraakt, selecteert u **Tijdelijk**.
 - Als u de knop wilt instellen op herhaaldelijk in- en uitschakelen, selecteert u **Stroboscoop** en selecteert u tijdsintervallen.
- 10 Gebruik de schuifregelaar om de helderheid van de lampjes in te stellen, indien van toepassing.
- 11 Selecteer .
- 12 Selecteer zo nodig **Actie toevoegen** om extra acties voor de knop toe te voegen.
U kunt één actie toevoegen voor elke schakelaar op het Garmin PowerSwitch toestel.

Knoppen rangschikken in een aangepaste indeling

- 1 Selecteer in de Garmin PowerSwitch app een tabblad met een aangepaste indeling.
- 2 Selecteer het veld .
De app wordt in de bewerkingsmodus geopend.
- 3 Houd op de knop die u wilt verplaatsen  ingedrukt en sleep de knop naar een nieuwe locatie.

Een aangepaste indeling of knop verwijderen

- 1 Selecteer in de Garmin PowerSwitch app een tabblad met een aangepaste indeling.
- 2 Selecteer het veld .
De app wordt in de bewerkingsmodus geopend.
- 3 Selecteer een optie:
 - Als u een knop wilt verwijderen, selecteert u  op de knop die u wilt verwijderen.
 - Als u een indelingstabblad wilt verwijderen, selecteert u  op het indelingstabblad.



Routines

Routines automatiseren uw Garmin PowerSwitch toestel. Wanneer u een routine op uw compatibele Garmin navigatietoestel definieert, wordt deze automatisch in- of uitgeschakeld wanneer aan de voorwaarden van de routine wordt voldaan. U kunt bijvoorbeeld een routine instellen om elke dag op een bepaald tijdstip een schakelaar in te schakelen of wanneer uw voertuig een bepaalde snelheid bereikt. Routines zijn alleen beschikbaar bij gebruik van een compatibel Garmin navigatietoestel.



Een routine toevoegen

- 1 Selecteer in de Garmin PowerSwitch app,  > **Routines**.
- 2 Selecteer indien nodig **Routine toevoegen**.
- 3 Selecteer **Wanneer**.
- 4 Selecteer een trigger:
 - Om een schakelaar in te stellen om te activeren wanneer uw voertuig een bepaalde snelheid bereikt, selecteert u **Snelheid > Volgende** en volgt u de instructies op het scherm om de snelheidsdrempels in te voeren.
 - Als u wilt instellen dat een schakelaar elke dag op een bepaald tijdstip wordt geactiveerd, selecteert u **Tijd > Volgende**, en voert u een tijd in.
 - Als u wilt dat een schakelaar bij zonsopgang wordt geactiveerd, selecteert u **Zon op**.
 - Als u wilt dat een schakelaar bij zonsondergang wordt geactiveerd, selecteert u **Zon onder**.
- 5 Selecteer **Actie toevoegen**.
- 6 Selecteer een toestel, een schakelaar, een actie en een knopmodus.
- 7 Gebruik zo nodig de schuifbalk om de dimmer aan te passen.
- 8 Selecteer **Sla op**.

Een routine bewerken

- 1 Selecteer in de Garmin PowerSwitch app,  > **Routines**.
- 2 Selecteer  voor de routine die u wilt bewerken.
- 3 Selecteer een optie:
 - Als u de trigger voor de routine wilt wijzigen, selecteert u **Wanneer** en daarna een trigger.
 - Als u een actie wilt wijzigen, selecteert u  voor de actie die u wilt wijzigen en werkt u de actie bij.
 - Als u een actie aan de routine wilt toevoegen, selecteert u **Actie toevoegen** en voert u informatie over de actie in.
- 4 Selecteer **Sla op**.

Een routine verwijderen

- 1 Selecteer in de Garmin PowerSwitch app,  > **Routines**.
- 2 Selecteer  op de routine die u wilt verwijderen.

Live Services, verkeersinformatie en smartphonefuncties

⚠ WAARSCHUWING

Lees of verstuur geen meldingen tijdens het rijden, omdat dit kan leiden tot afleiding wat weer kan leiden tot een ongeval met ernstig persoonlijk letsel of de dood tot gevolg.

LET OP

Garmin is niet verantwoordelijk voor de nauwkeurigheid van de verkeersinformatie.

Met de Tread app kunt u smartphone meldingen en live informatie ontvangen, zoals live verkeersinformatie en weerberichten.

Live verkeersinformatie: Stuurt live verkeersinformatie naar uw toestel, bijvoorbeeld over verkeersproblemen, vertragingen, wegwerkzaamheden en wegversperringen ([Verkeersinformatie, pagina 47](#)).

Weersinformatie: Stuurt real-time informatie over weersomstandigheden, wegwerkzaamheden en weersradar naar uw toestel ([De weersverwachting weergeven, pagina 31](#)).

Smartphone meldingen: Geeft telefoonmeldingen en berichten weer op uw toestel. Deze functie is niet beschikbaar voor alle talen.

Handsfree bellen: Hiermee kunt u telefoongesprekken voeren en ontvangen via het toestel met behulp van de aangesloten Bluetooth headset.

Locaties naar het toestel verzenden: Hiermee kunt u vanaf uw smartphone locaties verzenden naar uw navigatietoestel.

Statuspictogrammen van de Bluetooth functie

Statuspictogrammen worden in de Bluetooth instellingen weergegeven naast elk gekoppeld toestel.

Selecteer  > **Bluetooth**.

- Een grijs pictogram geeft aan dat de functie is uitgeschakeld of dat de verbinding voor dat toestel is verbroken.
- Een gekleurd pictogram geeft aan dat de functie is verbonden en actief is voor dat toestel.

	Handsfree bellen
	Smart notifications
	Tread functies en diensten

Koppelen met uw smartphone

U kunt uw Tread - SXS Edition toestel koppelen aan uw smartphone en de Tread app om extra functies en toegang tot live informatie in te schakelen ([Live Services, verkeersinformatie en smartphonefuncties, pagina 37](#)).

- 1 U kunt de Tread app via de app store op uw telefoon downloaden en installeren.
- 2 Schakel uw Tread - SXS Edition toestel in en plaats het toestel en uw smartphone binnen 3 m (10 ft.) van elkaar.
- 3 Open de Tread app op uw telefoon.
- 4 Volg de instructies op het scherm om u aan te melden bij een Garmin account en het koppelings- en instellingsproces te voltooien.

Het hoofdscherm van het app dashboard verschijnt. Als de toestellen zijn gekoppeld, maken ze automatisch verbinding met elkaar als ze worden ingeschakeld en binnen bereik zijn.

Tips na het koppelen van de toestellen

- Nadat de toestellen eenmaal zijn gekoppeld, kunnen ze automatisch verbinding maken zodra u ze inschakelt.
- Wanneer u het toestel inschakelt, probeert het toestel een koppeling tot stand te brengen met de laatste telefoon waaraan het was gekoppeld.
- Mogelijk dient u uw telefoon zodanig in te stellen dat deze automatisch koppelt met het toestel wanneer het toestel wordt ingeschakeld.
- Controleer of de Bluetooth functies die u wilt gebruiken, zijn ingeschakeld ([Bluetooth functies in- of uitschakelen](#), pagina 40).

Extra Bluetooth toestellen koppelen

- 1 Plaats uw headset of telefoon en uw Bluetooth toestel binnen 10 m (33 ft.) van elkaar.
- 2 Schakel op het toestel de draadloze Bluetooth technologie in.
- 3 Schakel op uw headset of telefoon de draadloze Bluetooth technologie in en zorg dat de headset zichtbaar is voor andere Bluetooth toestellen.
- 4 Selecteer op uw toestel  > **Draadloze netwerken** > **Bluetooth** > **Pair new device**.
U ziet een lijst met Bluetooth toestellen in de buurt.
- 5 Selecteer uw headset of telefoon in de lijst.
- 6 Selecteer indien nodig **Koppelen**.

Smart notifications

Als uw toestel is verbonden met de Tread app, kunt u meldingen van uw smartphone, bijvoorbeeld over ontvangen sms-berichten, inkomende oproepen en agenda-afspraken, op uw Tread - SXS Edition toestel weergeven.

Meldingen ontvangen

WAARSCHUWING

Lees of verstuur geen meldingen tijdens het rijden, omdat dit kan leiden tot afleiding wat weer kan leiden tot een ongeval met ernstig persoonlijk letsel of de dood tot gevolg.

Voordat u deze functie kunt gebruiken, moet uw toestel verbonden zijn met een ondersteunde telefoon waarop de Tread app ([Koppelen met uw smartphone](#), pagina 37) wordt uitgevoerd.

Op de meeste pagina's wordt een pop-up weergegeven als het toestel een melding ontvangt van uw smartphone. Als het toestel beweegt, moet u bevestigen dat u een passagier bent en niet de bestuurder voordat u meldingen kunt bekijken.

OPMERKING: Als u de kaart bekijkt, worden meldingen weergegeven in een kaartfunctie.

- Als u een melding wilt negeren, selecteert u **OK**.
De pop-up wordt gesloten, maar de melding blijft actief op uw telefoon.
- Als u een melding wilt bekijken, selecteert u **Geef weer**.
- Als u de melding wilt beluisteren, selecteert u **Geef weer** > **Speel af**.
Het toestel leest de melding via tekst-naar-spraak-technologie. Deze functie is niet beschikbaar voor alle talen.
- Voor andere bewerkingen, zoals het verwijderen van de melding van uw telefoon, selecteert u **Geef weer** en vervolgens een optie.

OPMERKING: Aanvullende acties zijn alleen beschikbaar voor bepaalde typen meldingen en moeten worden ondersteund door de app die de melding genereert.

Meldingen ontvangen tijdens het bekijken van de kaart

WAARSCHUWING

Lees of verstuur geen meldingen tijdens het rijden, omdat dit kan leiden tot afleiding wat weer kan leiden tot een ongeval met ernstig persoonlijk letsel of de dood tot gevolg.

Voordat u deze functie kunt gebruiken, moet uw toestel verbonden zijn met een ondersteunde telefoon waarop de Tread app wordt uitgevoerd (*Koppelen met uw smartphone, pagina 37*).

Als u de kaart bekijkt, worden nieuwe meldingen weergegeven in een kaartfunctie aan de rand van het scherm. Als het toestel beweegt, moet u bevestigen dat u een passagier bent en niet de bestuurder voordat u meldingen kunt bekijken.

- Als u een melding wilt negeren, selecteert u  of wacht u tot de pop-up automatisch wordt gesloten. De pop-up wordt gesloten, maar de melding blijft actief op uw telefoon.
- Als u een melding wilt bekijken, selecteert u de meldingstekst.
- Als u de melding wilt beluisteren, selecteert u **Speel bericht af**. Het toestel leest de melding via tekst-naar-spraak-technologie. Deze functie is niet beschikbaar voor alle talen.

De lijst met meldingen weergeven

U kunt een lijst met alle actieve meldingen weergeven.

- 1 Selecteer  > **Navigatie** > **Smartphone meldingen**.

De lijst met meldingen wordt weergegeven. Ongelezen meldingen worden zwart weergegeven en reeds gelezen meldingen worden grijs weergegeven.

- 2 Selecteer een optie:

- Als u een melding wilt weergeven, selecteert u de beschrijving van de melding.
- Als u een melding wilt beluisteren, selecteert u .

Het toestel leest de melding via tekst-naar-spraak-technologie. Deze functie is niet beschikbaar voor alle talen.

Handsfree bellen





OPMERKING: Hoewel de meeste telefoons en headsets worden ondersteund en kunnen worden gebruikt, kan niet worden gegarandeerd dat een bepaalde telefoon of headset compatibel is. Mogelijk zijn niet alle functies beschikbaar voor uw telefoon.

Via draadloze Bluetooth technologie kunt u het toestel als handsfree-toestel aansluiten op uw compatibele mobiele telefoon en draadloze headset of helm. Ga naar www.garmin.com/bluetooth om de compatibiliteit te controleren.

Telefoneren

- 1 Selecteer  > **Extra** > **Telefoon**.

- 2 Selecteer een optie:

- Als u een nummer wilt bellen, selecteert u , voert u het telefoonnummer in en selecteert u .
- Als u nummers van recente, gemiste of onlangs gekozen of ontvangen oproepen wilt weergeven, selecteert u , selecteert u een logboek en selecteert u het nummer dat u wilt kiezen.
- Als u een contactpersoon uit uw telefoonboek wilt bellen, selecteert u , en selecteert u een contactpersoon.

De gespreksopties gebruiken

Opties voor tijdens een telefoongesprek worden weergegeven wanneer u een oproep beantwoordt. Sommige opties zijn mogelijk niet compatibel met uw telefoon.

TIP: Als u de pagina met opties voor tijdens telefoongesprekken sluit, kunt u deze opnieuw openen door  te selecteren vanaf een willekeurig scherm.

- Als u een conferentiegesprek wilt instellen, selecteert u **Voeg oproep toe**.
- Als u het geluid wilt overzetten naar de telefoon, selecteer dan **Oproep wordt uitgevoerd op navigatiesysteem**.
TIP: Gebruik deze functie als u de Bluetooth verbinding wilt verbreken terwijl u het telefoongesprek voortzet of als u behoefte hebt aan privacy.
- Als u het kiesvenster wilt gebruiken, selecteer dan **Toetsenbord**.
TIP: U kunt deze functie gebruiken zodat u automatische systemen kunt gebruiken, zoals voicemail.
- Als u de microfoon wilt dempen, selecteer dan **Demp**.
- Als u het gesprek wilt beëindigen, selecteer dan **Einde gesprek**.

Een telefoonnummer als voorinstelling instellen

U kunt maximaal drie contactpersonen als voorinstelling opslaan op het kiesvenster. Hiermee kunt snel naar huis, naar familie of vaak gebelde contactpersonen bellen.

- 1 Selecteer  > **Extra** > **Telefoon**.
- 2 Selecteer, indien nodig .
- 3 Selecteer een vooringesteld nummer, zoals **Voorkeuze 1**.
- 4 Selecteer **OK** en selecteer vervolgens een contactpersoon.

Bluetooth functies in- of uitschakelen

U kunt Bluetooth functies zoals telefoongesprekken, mediageluid en live services voor uw gekoppelde smartphone in- of uitschakelen.

- 1 Selecteer  > **Draadloze netwerken** > **Bluetooth**.
- 2 Selecteer de naam van uw telefoon.
- 3 Selecteer een functie om deze in of uit te schakelen.



Meldingen van app weergeven of verbergen (Android™)

U kunt de Tread app gebruiken om te selecteren welke typen meldingen op uw Tread - SXS Edition toestel worden weergegeven.

- 1 Open de Tread app op uw telefoon.
- 2 Selecteer  > **Smartphone meldingen**.
Er wordt een lijst met smartphone-app-categorieën weergegeven.
- 3 Selecteer een categorie om meldingen voor dat type app in of uit te schakelen.

Meldingscategorieën voor uw Apple® toestel weergeven of verbergen

Indien u met een Apple toestel verbonden bent, kunt u de meldingen die worden getoond op uw Tread - SXS Edition toestel filteren door categorieën weer te geven of te verbergen.

- 1 Selecteer  > **Extra** > **Smartphone meldingen** > .
- 2 Schakel het selectievakje naast elke melding in om deze weer te geven.

Bluetooth functies voor uw headset in- of uitschakelen

Als u uw headset koppelt, worden standaard alle compatibele Bluetooth functies ingeschakeld. U kunt bepaalde functies in- of uitschakelen.

- 1 Selecteer  > **Draadloze netwerken** > **Bluetooth**.
- 2 Selecteer de naam van de headset en vervolgens .
- 3 Selecteer een optie:
 - Als u de verbinding met de headset wilt verbreken, selecteert u **Ontkoppelen**.
 - Als u het geluid van telefoongesprekken wilt uitschakelen, selecteert u **Telefoongesprekken**.
 - Als u het geluid van gestreamde media wilt uitschakelen, selecteert u **Mediageluid**.

Verbinding met een Bluetooth toestel verbreken

U kunt tijdelijk de verbinding met een Bluetooth toestel verbreken zonder het toestel te verwijderen uit de lijst met gekoppelde toestellen. Het Bluetooth toestel kan dan in de toekomst nog steeds automatisch verbinding maken met uw Tread - SXS Edition toestel.

- 1 Selecteer  > **Draadloze netwerken** > **Bluetooth**.
- 2 Selecteer het toestel dat u wilt ontkoppelen.
- 3 Selecteer **Ontkoppelen**.



Een gekoppelde telefoon verwijderen

U kunt een gekoppelde telefoon verwijderen zodat de telefoon niet langer automatisch verbinding kan maken met uw toestel.

- 1 Selecteer  > **Draadloze netwerken** > **Bluetooth**.
- 2 Selecteer een telefoon en vervolgens **Forget**.

Straatnavigatie

Een route starten

- 1 Selecteer **Waarheen?** en zoek een locatie ([Locaties zoeken en opslaan, pagina 48](#)).
- 2 Selecteer een locatie.
- 3 Selecteer een optie:
 - Selecteer **Ga!** om te starten met navigeren via de aanbevolen route.
 - U kunt een alternatieve route kiezen door  en vervolgens een route te selecteren. Alternatieve routes worden rechts van de kaart weergegeven.
 - Als u de route wilt wijzigen, selecteert u  > **Wijzig route**, en voegt u routepunten aan de route toe ([Een locatie aan uw route toevoegen, pagina 44](#)).

Het toestel berekent een route naar de locatie en leidt u naar uw bestemming met gesproken aanwijzingen en informatie op de kaart ([Uw route op de kaart, pagina 42](#)). Aan de rand van de kaart wordt een paar seconden een weergave van de belangrijkste wegen op uw route gegeven.

Als u op meerdere bestemmingen moet stoppen, kunt u deze locaties aan uw route toevoegen ([Een locatie aan uw route toevoegen, pagina 44](#)).

Een route starten op de kaart

U kunt een route starten door op de kaart een locatie te kiezen.

- 1 Selecteer **Bekijk kaart**.
- 2 Versleep de kaart en zoom in om het te doorzoeken gebied weer te geven.
- 3 Selecteer een locatie op de kaart.
- 4 Selecteer **Ga!**.

Uw route op de kaart

Het toestel leidt u tijdens uw reis naar uw bestemming met gesproken aanwijzingen en informatie op de kaart. Boven aan de kaart worden instructies weergegeven voor de volgende afslag of afrit of om een andere handeling uit te voeren.

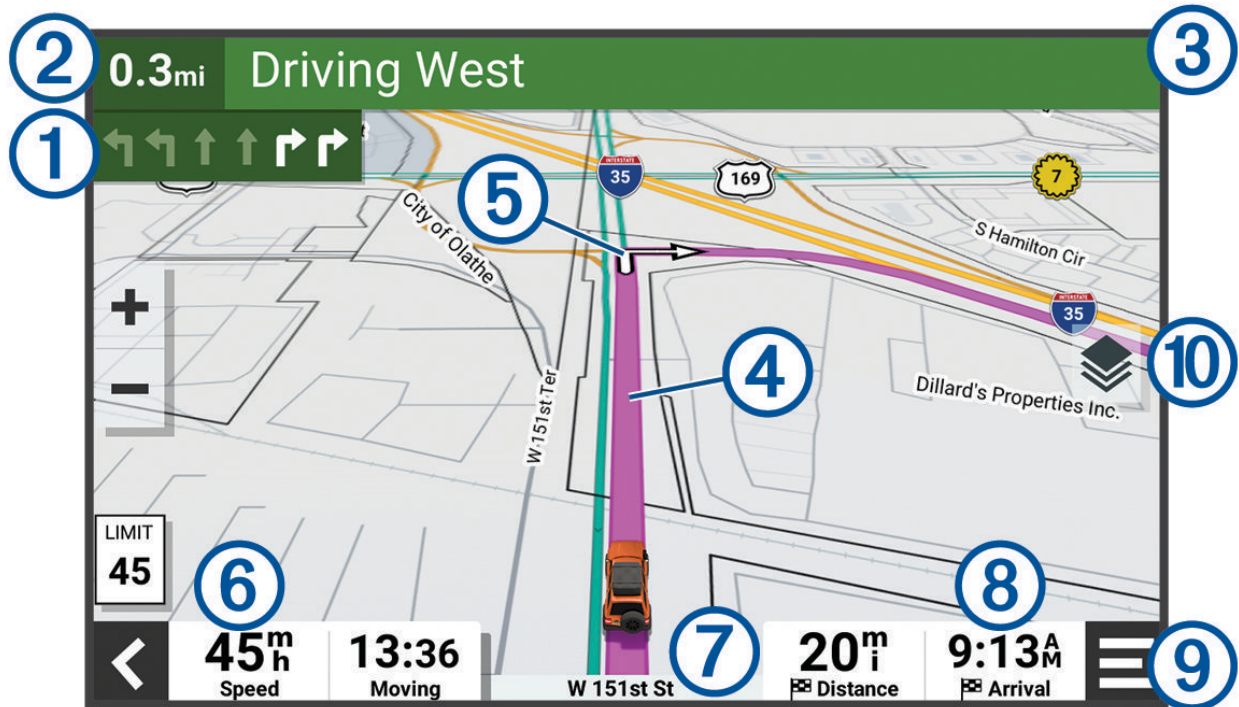

- 1 Volgende actie op de route. Geeft de volgende afslag, afrit of andere actie aan en, indien beschikbaar, de rijbaan waarop u moet rijden.
- 2 Afstand tot de volgende actie.
- 3 Naam van de straat of afrit die is verbonden aan de volgende actie.
- 4 Op de kaart gemarkeerde route.
- 5 Volgende actie op de route. Pijlen op de kaart geven de plaats van volgende acties aan.
- 6 Voertuigsnelheid.
- 7 Naam van de weg waarop u rijdt.
- 8 Geschatte aankomsttijd.
TIP: Raak dit veld aan om de getoonde informatie te wijzigen.
- 9 Kaartfuncties. Verschafft u hulpmiddelen om meer informatie over uw route en omgeving te tonen.
- 10 Kaartlagen. Hiermee kunt u de kaartoriëntatie wijzigen en topografische en BirdsEye beelden aan uw kaartweergave toevoegen.

Geavanceerde rijbaanassistentie

Wanneer u bepaalde afslagen, afritten of kruispunten op uw route nadert, wordt naast de kaart een gedetailleerde simulatie van de weg weergegeven, indien beschikbaar. Een gekleurde lijn ① geeft de juiste rijbaan aan.

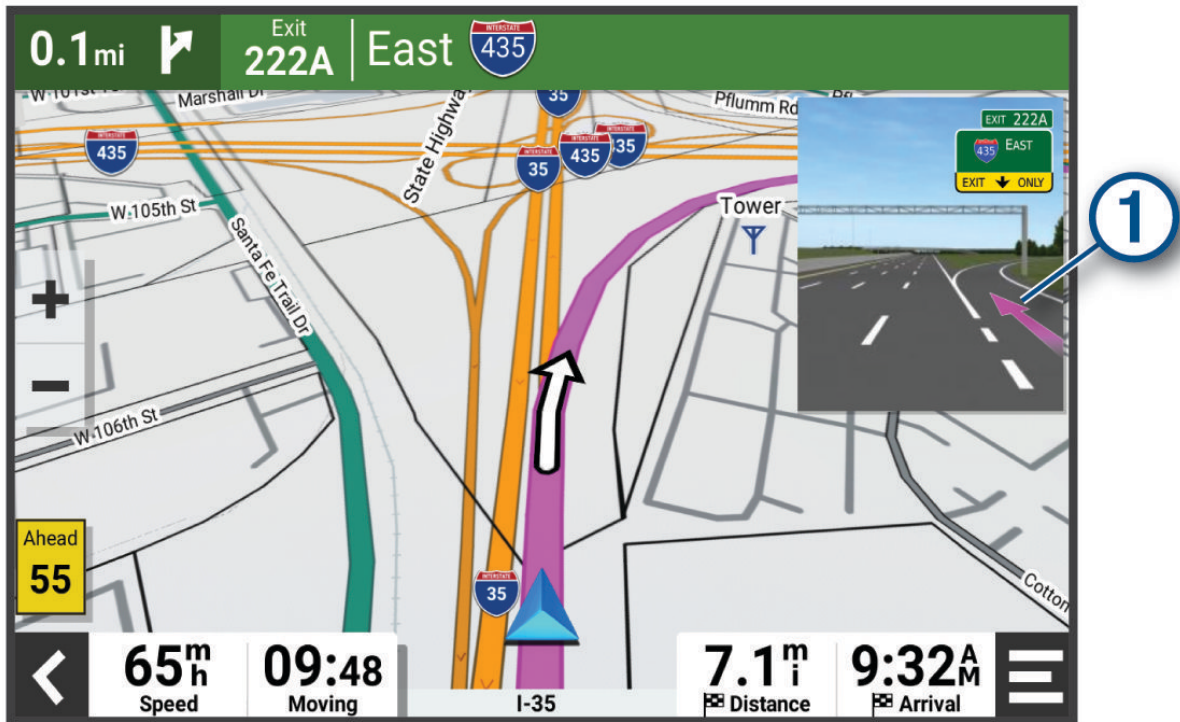

Afslagen en richtingaanwijzingen bekijken

Tijdens het navigeren van een route kunt u naderende afslagen, rijbaanwisselingen en andere richtingaanwijzingen op uw route bekijken.

1 Selecteer een optie op de kaart:

- Selecteer  > **Koerswijzigingen** om naderende afslagen en richtingaanwijzingen te bekijken.

De kaartfunctie geeft de volgende afslagen of richtingaanwijzingen naast de kaart weer. De lijst wordt automatisch bijgewerkt terwijl u de route navigeert.

- Als u de volledige lijst van afslagen en richtingaanwijzingen voor de hele route wilt bekijken, selecteert u de tekstbalk boven aan de kaart.

2 Selecteer een afslag of richtingaanwijzing (optioneel).

Gedetailleerde informatie wordt weergegeven. Voor knooppunten op hoofdwegen kan een afbeelding van een knooppunt worden weergegeven, indien beschikbaar.

De gehele route op de kaart weergeven

1 Selecteer een plek op de kaart tijdens het navigeren van een route.

2 Selecteer .

Uw actieve route wijzigen

Een locatie aan uw route toevoegen

Voordat u een locatie aan uw route kunt toevoegen, moet u een route starten ([Een route starten, pagina 41](#)).

U kunt in uw route of aan het einde van uw route locaties toevoegen. U kunt bijvoorbeeld een tankstation toevoegen als volgende stopplaats op uw route.

- 1 Selecteer op de kaart  > **Waarheen?**.
- 2 Zoek een locatie ([Locaties zoeken en opslaan, pagina 48](#)).
- 3 Selecteer een locatie.
- 4 Selecteer **Ga!**.
- 5 Selecteer een optie:
 - Als u de locatie wilt toevoegen als volgende stopplaats op uw route, selecteert u **Voeg toe als volgende stop**.
 - Als u de locatie wilt toevoegen aan het eind van uw route, selecteert u **Voeg toe als laatste stop**.
 - Als u de locatie wilt toevoegen en de volgorde van stopplaatsen op uw route wilt wijzigen, selecteert u **Aan route toevoegen**.

Het toestel herberekent de route, inclusief de toegevoegde locatie, en leidt u in de juiste volgorde naar de stopplaatsen.

Uw route aanpassen

Voordat u uw route kunt vormgeven, moet u een route starten ([Een route starten, pagina 41](#)).

U kunt uw route handmatig aanpassen om de loop ervan te wijzigen. U kunt op die manier de route verleggen via een bepaalde weg of een bepaald gebied zonder een stopplaats aan de route toe te voegen.

- 1 Selecteer een willekeurig punt op de kaart.
- 2 Selecteer **Bepaal vorm van route**.

TIP: U kunt  selecteren om op de kaart in te zoomen en een exactere locatie te selecteren.

De routeaanpassingsmodus wordt gestart en de route wordt opnieuw berekend, waarbij de geselecteerde locatie in de nieuwe route wordt opgenomen.
- 3 Selecteer **Ga!**.
- 4 Selecteer indien nodig een optie:
 - Als u meer routepunten aan de route wilt toevoegen, selecteert u meer locaties op de kaart.
 - Als u een routepunt wilt verwijderen, selecteer u het punt en vervolgens **Wis**.

Vertragingen, tol en bepaalde gebieden vermijden

Files op uw route vermijden

Om files te kunnen vermijden moet u verkeersinformatie ontvangen.

Het toestel berekent standaard de optimale route om files automatisch te vermijden. Als u deze optie hebt uitgeschakeld in de verkeersinstellingen ([Verkeersinstellingen, pagina 59](#)), kunt u handmatig verkeersinformatie bekijken en files vermijden.

- 1 Selecteer tijdens het navigeren  > **Verkeersinformatie**.
- 2 Selecteer **Alternatieve route**, indien beschikbaar.
- 3 Selecteer **Ga!**.

Tolwegen vermijden

Uw toestel kan zorgen dat uw route niet door tolgebieden loopt waarvoor u tolgeld moet betalen, zoals tolwegen, tolbruggen of congestiezones. Als er geen redelijk begaanbare alternatieve routes zijn, kan het voorkomen dat het toestel toch een tolgebied in uw route opneemt.

- 1 Selecteer  > **Navigatie** > **Te vermijden** > **Tolwegen**.
- 2 Selecteer **Sla op**.

Tolvignetten vermijden

Als de kaartgegevens op uw toestel gedetailleerde informatie over tolvignetten bevatten, kunt u voor elk land wegen waarvoor een tolvignet vereist is, vermijden of toestaan.

OPMERKING: Deze functie is niet in alle regio's beschikbaar.

- 1 Selecteer  > **Navigatie** > **Tol en kosten** > **Tolvignetten**.
- 2 Selecteer een land.
- 3 Selecteer een optie:
 - Als u wilt dat uw toestel, voordat het een route door tolgebied kiest, steeds eerst vraagt of u dit wilt, selecteert u **Vraag altijd**.
 - Als u wegen met tolvignetten altijd wilt vermijden, selecteert u **Vermijd**.
 - Als u wegen met tolvignetten altijd wilt toestaan, selecteert u **Sta toe**.

Punten vermijden op de route

- 1 Selecteer  > **Navigatie** > **Te vermijden**.
- 2 Selecteer de obstakels die u niet op uw routes wilt tegenkomen en selecteer **OK**.

Aangepast vermijden

Aangepast vermijden biedt u de mogelijkheid om bepaalde gebieden of weggedeelten te selecteren die u wilt vermijden. Als het toestel een route berekent, worden deze gebieden en weggedeelten vermeden, tenzij er geen andere redelijke route beschikbaar is.

Een weg vermijden



- 1 Selecteer  > **Navigatie** > **Aangepast vermijden**.
- 2 Selecteer indien nodig **Te vermijden**.
- 3 Selecteer **Te vermijden weg**.
- 4 Selecteer het beginpunt op een weg die u wilt vermijden en selecteer **Volgende**.
- 5 Selecteer het eindpunt op de weg en selecteer **Volgende**.
- 6 Selecteer **OK**.

Een gebied vermijden



- 1 Selecteer  > **Navigatie** > **Aangepast vermijden**.
- 2 Selecteer indien nodig **Te vermijden**.
- 3 Selecteer **Te vermijden gebied**.
- 4 Selecteer de linkerbovenhoek van het gebied dat u wilt vermijden en selecteer **Volgende**.
- 5 Selecteer de rechterbenedenhoek van het gebied dat u wilt vermijden en selecteer **Volgende**.
Het geselecteerde gebied wordt met arcering weergegeven op de kaart.
- 6 Selecteer **OK**.

Een eigen te vermijden punt uitschakelen

U kunt een zelf ingesteld te vermijden punt uitschakelen zonder het te wissen.

- 1 Selecteer  > **Navigatie** > **Aangepast vermijden**.
- 2 Selecteer een te vermijden punt.
- 3 Selecteer  > **Schakel uit**.

Eigen te vermijden punten verwijderen

- 1 Selecteer  > **Navigatie** > **Aangepast vermijden** > .
- 2 Selecteer een optie:
 - Als u alle eigen te vermijden punten wilt verwijderen, selecteert u **Selecteer alles** > **Wis**.
 - Als u één eigen te vermijden punt wilt verwijderen, selecteert u het te vermijden punt en vervolgens **Wis**.

Aankomst bij uw bestemming

Wanneer u uw bestemming nadert, geeft het toestel informatie om u te helpen uw route te voltooien.

- De  geeft de locatie van uw bestemming aan op de kaart en een gesproken mededeling geeft aan dat u uw bestemming nadert.
- Wanneer u bepaalde bestemmingen nadert, stelt het toestel automatisch parkeerplaatsen voor. Selecteer **Meer** voor een volledige lijst met aanbevolen parkeerplaatsen (*Parkeren bij uw bestemming, pagina 47*).
- Wanneer u op uw bestemming stilstaat, beëindigt het toestel de route automatisch. Als het toestel uw aankomst niet automatisch detecteert, kunt u  > **Stop** selecteren om uw route te beëindigen.

De routeberekenningsmodus wijzigen

- 1 Selecteer  > **Navigatie** > **Berekenmodus**.
- 2 Selecteer een optie:
 - Selecteer **Afslag-voor-afsl** om routes te berekenen die sneller worden afgelegd maar mogelijk langer in afstand zijn.
 - Selecteer **Rechte lijn** om routes van punt tot punt in een rechte lijn te berekenen.

Een route kiezen met Garmin Adventurous Routing™

Uw toestel kan avontuurlijke routes berekenen met voorkeur voor wegen met bochten, heuvels en minder snelwegen. Met deze functie kunt u de rit voor uzelf aangenamer maken, maar bent u mogelijk wel langer onderweg naar uw bestemming. De Garmin Adventurous Routing functie is niet compatibel met offroad-paden.

OPMERKING: Deze functie is niet beschikbaar op alle modellen of voor alle kaartregio's.

- 1 Selecteer **Waarheen?** > **Categorieën**.
- 2 Selecteer indien nodig een subcategorie.
- 3 Selecteer een locatie.
- 4 Selecteer .
- 5 Gebruik de schuifregelaar om het niveau van het avontuur van uw route te verhogen of te verlagen.
- 6 Selecteer **Ga!**

Een omweg maken

U kunt aangeven dat u wilt omrijden over de opgegeven afstand op de route of over bepaalde wegen. Zo vermijdt u bijvoorbeeld wegwerkzaamheden, afgesloten wegen of slechte wegen.

- 1 Selecteer op de kaart  > **Wijzig route**.
- 2 Selecteer een optie:
 - Als u een bepaalde afstand wilt omrijden, selecteert u **Omrijden over afstand**.
 - Als u wilt omrijden om een bepaalde weg op de route te vermijden, selecteert u **Omrijden via weg**.

Naar huis gaan

De eerste keer dat u een route naar huis start, vraagt het toestel u om uw thuislocatie op te geven.

- 1 Selecteer **Waarheen?** > **Naar huis**.
- 2 Voer zo nodig uw thuislocatie in.

Uw thuislocatie bewerken

- 1 Selecteer **Waarheen?** >  > **Stel thuislocatie in**.
- 2 Voer uw thuislocatie in.

Parkeren bij uw bestemming

Uw toestel kan u helpen een parkeerplaats te vinden bij uw bestemming. Wanneer u bepaalde bestemmingen nadert, vraagt het toestel u automatisch om een parkeerplaats te zoeken.

- 1 Selecteer een optie:
 - Als het toestel u vraagt om een parkeerplaats in de buurt te zoeken, selecteert u **Ja**.
 - Als het toestel geen parkeerplaatsen voorstelt, selecteert u **Waarheen?** > **Categorieën** > **Parkeerplaatsen** en vervolgens  > **Mijn bestemming**.
 - 2 Selecteer een parkeerlocatie en vervolgens **Ga!** > **Voeg toe als volgende stop**.
- Het toestel geeft u richtingsaanwijzingen naar de parkeerplaats.

Verkeersinformatie

LET OP

Garmin is niet verantwoordelijk voor de nauwkeurigheid van de verkeersinformatie.

Uw toestel kan informatie verstrekken over verkeer op de weg vóór u of op uw route. U kunt instellen dat uw toestel verkeersdrukke mijdt bij het berekenen van routes en een nieuwe route zoekt naar uw bestemming als er op uw actieve route een lange file staat (*Verkeersinstellingen, pagina 59*). U kunt de verkeerskaart doorbladeren om te zien of er files staan in uw gebied.

Om verkeersinformatie te kunnen geven moet uw toestel verkeersgegevens ontvangen.

- Alle toestelmodellen kunnen gratis verkeersgegevens ontvangen via de Tread app.

Verkeersinformatie is niet overal beschikbaar. Ga naar garmin.com/traffic voor meer informatie over dekkingsgebieden voor verkeersinformatie.

Verkeersinformatie ontvangen met behulp van uw smartphone

Uw toestel kan zonder abonnement verkeersinformatie ontvangen terwijl deze verbonden is met een smartphone waarop de Tread app draait.

- 1 Sluit uw toestel aan op de Tread app (*Koppelen met uw smartphone, pagina 37*).
- 2 Selecteer op uw Tread - SXS Edition toestel,  > **Verkeersinformatie** > **Verkeersinformatie**, en controleer of de optie **Garmin Live Traffic** is geselecteerd.

Verkeersinformatie op de kaart weergeven

Op de kaart met verkeersinformatie worden met kleurcodes de verkeersstroom en vertragingen op wegen in de buurt weergegeven.

- 1 Selecteer in het hoofdmenu  > **Navigatie** > **Verkeersinformatie**.
- 2 Selecteer indien noodzakelijk  > **Legenda** om de legenda voor de verkeerskaart weer te geven.

Verkeersproblemen zoeken

- 1 Selecteer in het hoofdmenu  > **Navigatie** > **Verkeersinformatie**.
- 2 Selecteer  > **Problemen**.
- 3 Selecteer een item in de lijst.
- 4 Als er meerdere problemen zijn, gebruikt u de pijlen om de overige problemen weer te geven.

Locaties zoeken en opslaan

Op de kaarten op uw toestel staan locaties, bijvoorbeeld restaurants, hotels, garages en gedetailleerde straatgegevens. Het menu Waarheen? helpt u uw bestemming te vinden door verschillende methoden te bieden om door deze informatie te bladeren en locaties te vinden en op te slaan.

Selecteer in het hoofdmenu **Waarheen?**.

- Als u snel alle locaties op uw toestel wilt doorzoeken, selecteert u **QZoeken** (*Een locatie zoeken met behulp van de zoekbalk, pagina 48*).
- Als u een adres wilt zoeken, selecteert u **Adres**.
- Als u op categorie vooraf geïnstalleerde nuttige punten wilt zoeken of doorbladeren, selecteert u **Categorieën** (*Een locatie zoeken op categorie, pagina 50*).
- Als u in de buurt van een andere stad of een ander gebied wilt zoeken, selecteert u  naast het huidige zoekgebied (*Het zoekgebied wijzigen, pagina 49*).
- Als u uw opgeslagen locaties wilt weergeven en bewerken, selecteert u **Waypoints** (*Locaties opslaan, pagina 55*).
- Als u de locaties wilt bekijken die u onlangs hebt geselecteerd in de zoekresultaten, selecteert u **Recent** (*Recent gevonden locaties bekijken, pagina 54*).
- Als u naar camperterreinen en campings wilt zoeken, selecteert u **Ultimate Public Campgrounds** (*Ultimate Campgrounds nuttige punten vinden, pagina 51*).
- Als u door de beoordelingen van Tripadvisor® reizigers wilt bladeren en doorzoeken, selecteert u **Tripadvisor** (*Tripadvisor nuttige punten vinden, pagina 52*).
- Als u nationale parken wilt zoeken en parkkaarten wilt verkennen, selecteert u **Nationale parken** (*Nationale parken zoeken, pagina 51*).
- Als u naar specifieke geografische coördinaten wilt navigeren, selecteert u **Coördinaten** (*Een locatie zoeken met behulp van coördinaten, pagina 53*).

Een locatie zoeken met behulp van de zoekbalk

U kunt de zoekbalk gebruiken om locaties te zoeken door een categorie, merk, adres of plaatsnaam in te voeren.

- 1 Selecteer **Waarheen?**.
- 2 Selecteer **Zoeken** in de zoekbalk.
- 3 Voer de zoekterm gedeeltelijk of helemaal in.
Onder de zoekbalk worden zoeksuggesties weergegeven.
- 4 Selecteer een optie:
 - Als u een type bedrijf wilt zoeken, voer dan een categorie in (bijvoorbeeld "bioscoop").
 - Als u een specifiek bedrijf wilt zoeken, voer dan de naam van het bedrijf gedeeltelijk of helemaal in.
 - Als u een adres bij u in de buurt wilt zoeken, voert u een straatnaam en een huisnummer in.
 - Als u een adres in een andere plaats wilt zoeken, voert u een straatnaam, het huisnummer, de plaats en de provincie in.
 - Als u een plaats wilt zoeken, voer dan de plaats en de provincie in.
 - Als u op coördinaten wilt zoeken, voer dan de breedte- en lengtecoördinaten in.
- 5 Selecteer een optie:
 - Als u een zoeksuggestie wilt gebruiken, dient u deze te selecteren.
 - Als u wilt zoeken met de door u ingevoerde tekst, selecteer dan **Q**.
- 6 Selecteer, indien nodig, een locatie.

Locatiezoekresultaten

De locatiezoekresultaten worden weergegeven in de vorm van een lijst, met bovenaan de dichtstbijzijnde locatie. Elke genummerde locatie wordt ook op de kaart weergegeven. U kunt omlaag bladeren om meer resultaten weer te geven.

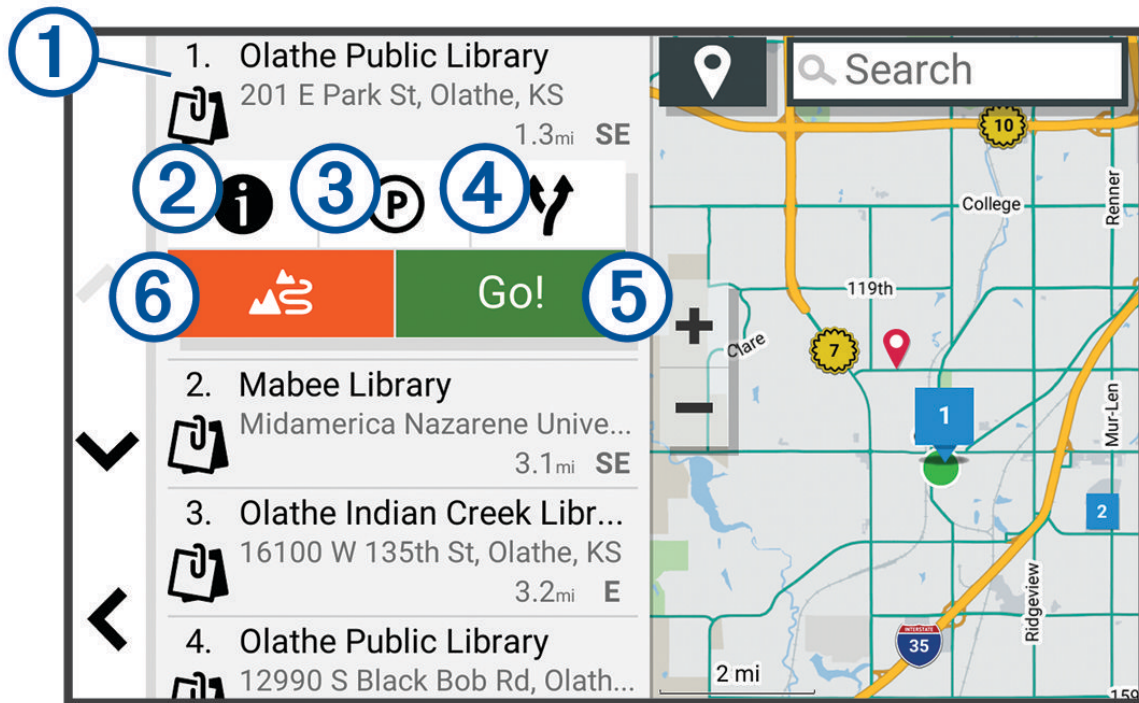

①	Selecteer een locatie om het optiemenu weer te geven.
② i	Selecteer deze optie om gedetailleerde informatie over de locatie weer te geven.
③ P	Selecteer deze optie om parkeerterreinen in de buurt van de locatie te zoeken.
④ Y	Selecteer deze optie om alternatieve routes naar de locatie weer te geven.
⑤ Ga!	Selecteer deze optie om via de aanbevolen route naar de locatie te navigeren.
⑥	Selecteer om te beginnen met navigeren met Garmin Adventurous Routing.

Het zoekgebied wijzigen

Het toestel zoekt standaard in de buurt van uw huidige locatie. U kunt ook zoeken in andere gebieden, bijvoorbeeld in de buurt van uw bestemming, een andere stad of langs de route die u rijdt.

- 1 Selecteer **Waarheen?**.
- 2 Selecteer .
- 3 Selecteer een optie.

Een locatie zoeken op categorie

- 1 Selecteer **Waarheen?**.
- 2 Selecteer een categorie of selecteer **Categorieën**.
- 3 Selecteer indien nodig een subcategorie.
- 4 Selecteer een locatie.

Navigeren naar nuttige punten binnen een locatie

OPMERKING: Deze functie is mogelijk niet beschikbaar in alle gebieden of voor alle productmodellen.

U kunt een route uitstippelen naar een nuttig punt binnen een grotere locatie, zoals een winkel in een winkelcentrum of een bepaalde terminal op een luchthaven.

- 1 Selecteer **Waarheen? > Zoeken**.
- 2 Voer de naam van de locatie in en selecteer .
- 3 Selecteer de locatie.

Er wordt een lijst met categorieën voor POI's binnen de locatie weergegeven.

- 4 Selecteer een categorie, selecteer een locatie en selecteer **Ga!**.

Het toestel stippelt een route uit naar de parkeerplaats of ingang die het dichtst bij het nuttige punt is gelegen. Wanneer u op de bestemming aankomt, geeft een geruite vlag de aanbevolen parkeerplaats aan. De locatie van het nuttige punt binnen de locatie wordt aangeduid met een stip met naambordje.

Nuttige punten

LET OP

U bent er verantwoordelijk voor dat u alle toepasselijke regels en regelgeving met betrekking tot nuttige punten begrijpt en hieraan voldoet.

Een nuttig punt is een plek met een voor u nuttige of interessante functie. Nuttige punten worden gegroepeerd in categorieën en omvatten bekende reisdoelen als tankstations, restaurants, hotels en entertainmentcentra.

Uw Garmin Explore waypoints weergeven

- 1 Selecteer  > **Avontuur > Explore**.
- 2 Selecteer een gegevenstype.
- 3 Selecteer een item om de details weer te geven.

Garmin Explore accountgegevens synchroniseren

Voordat u accountgegevens kunt synchroniseren, moet u verbinding maken met de Tread app en Garmin Explore inschakelen.

U kunt gegevens, zoals tracks, synchroniseren met uw Garmin Explore account. Dit kan handig zijn om uw gegevens beschikbaar te houden op al uw compatibele toestellen. Het toestel zorgt ervoor dat gegevens regelmatig automatisch met uw account worden gesynchroniseerd. U kunt de gegevens ook op ieder gewenst moment handmatig synchroniseren.

- 1 Selecteer  > **Avontuur > Explore**.
- 2 Selecteer .

Nationale parken zoeken

Toestelmodellen die kaarten voor Noord-Amerika of de Verenigde Staten omvatten, omvatten ook gedetailleerde informatie over nationale parken in de Verenigde Staten. U kunt naar een nationaal park of naar een locatie binnen een nationaal park navigeren.

LET OP

U bent er verantwoordelijk voor dat u alle toepasselijke regels en regelgeving met betrekking tot nationale parken begrijpt en hieraan voldoet.

1 Selecteer **Waarheen?** > **Nationale parken**.

Er wordt een lijst van nationale parken weergegeven, met het dichtstbijzijnde park bovenaan.

2 Selecteer **Zoeken** en begin de naam van het park te typen om de resultaten te verfijnen (optioneel).

3 Selecteer een nationaal park.

Onder de naam van het park verschijnt een lijst met categorieën voor locaties van voorzieningen in het park.

4 Selecteer een optie:

- Selecteer **Ga!** om naar het park te navigeren.
- Als u meer parkinformatie wilt bekijken of de parkvoorzieningen wilt verkennen, selecteert u **i**.
- Om snel een locatie binnen het park te vinden, selecteert u een categorie in de lijst onder de naam van het park en selecteert u een locatie.

Campings zoeken

LET OP

U bent er verantwoordelijk voor dat u alle toepasselijke regels en regelgeving met betrekking tot campings begrijpt en hieraan voldoet.

Selecteer **Waarheen?** > **Ultimate Public Campgrounds**.

Ultimate Campgrounds nuttige punten vinden

OPMERKING: Deze functie is niet in alle regio's beschikbaar.

LET OP

U bent er verantwoordelijk voor dat u alle toepasselijke regels en regelgeving met betrekking tot campings en nuttige punten begrijpt en hieraan voldoet.

Uw toestel bevat nuttige punten van Ultimate Campgrounds, waarmee u openbare campings in de buurt van uw locatie kunt vinden.

1 Selecteer **Waarheen?** > **Ultimate Public Campgrounds**.

2 Selecteer indien nodig **Filters zoeken**, selecteer een of meerdere zoekfilters en selecteer **Zoeken**.

3 Selecteer een locatie.

Camperterreinen zoeken

OPMERKING: Deze functie is niet in alle regio's beschikbaar.

Selecteer **Waarheen?** > **PlanRV Parks**.

Camperservices zoeken

OPMERKING: Deze functie is niet in alle regio's beschikbaar.

U kunt zoeken naar garages, sleepdiensten en andere camperservices in de buurt.

Selecteer **Waarheen?** > **PlanRV Services**.

iOverlander™ nuttige punten vinden

LET OP

U bent er verantwoordelijk voor dat u alle toepasselijke regels en regelgeving met betrekking tot campings en nuttige punten begrijpt en hieraan voldoet.

Uw toestel bevat iOverlander nuttige punten, waarmee u nuttige punten kunt vinden voor lange reizen, zoals campings, reparatieservices en hotels.

- 1 Selecteer **Waarheen?** > **iOverlander**.
- 2 Selecteer een categorie.
- 3 Selecteer een locatie.

Nuttige punten voor sportvoertuigen zoeken

LET OP

U bent er verantwoordelijk voor dat u alle toepasselijke regels en regelgeving met betrekking tot nuttige punten begrijpt en hieraan voldoet.

Uw toestel bevat nuttige punten voor sportvoertuigen, waarmee u nuttige punten kunt vinden voor sportvoertuigen, zoals autodealers en winkels.

- 1 Selecteer **Waarheen?** > **Motorzaak**.
- 2 Selecteer een locatie.

Avontuurpunten zoeken

LET OP

U bent er verantwoordelijk voor dat u alle toepasselijke regels en regelgeving met betrekking tot campings en nuttige punten begrijpt en hieraan voldoet.

Uw toestel bevat nuttige punten voor avonturen, waarmee u nuttige punten buiten kunt vinden, zoals campings, wandelpaden, OHV-sporen, vislocaties en wateractiviteiten.

- 1 Selecteer **Waarheen?** > **Adventure Points**.
- 2 Selecteer indien nodig **Filters zoeken**, selecteer een of meerdere zoekfilters en selecteer **Sla op**.
- 3 Selecteer een locatie.

Tripadvisor

LET OP

Garmin is niet verantwoordelijk voor de nauwkeurigheid van de Tripadvisor informatie.

U bent er verantwoordelijk voor dat u alle toepasselijke regels en regelgeving met betrekking tot nuttige punten begrijpt en hieraan voldoet.

Op uw toestel zijn beoordelingen van Tripadvisor reizigers opgenomen. Tripadvisor beoordelingen worden automatisch weergegeven in de lijst met zoekresultaten voor restaurants, hotels en attracties. U kunt ook nabijgelegen Tripadvisor nuttige punten zoeken en de resultaten sorteren op afstand of populariteit.

Tripadvisor nuttige punten vinden

- 1 Selecteer **Waarheen?** > **Tripadvisor**.
- 2 Selecteer een categorie.
Een lijst met nabijgelegen Tripadvisor nuttige punten in deze categorie wordt weergegeven.
- 3 Selecteer **Sorteer resultaten** om de zoekresultaten te sorteren op afstand of populariteit (optioneel).

Parkeergelegenheid zoeken in de buurt van uw huidige locatie

- 1 Selecteer **Waarheen?** > **Categorieën** > **Parkeerplaatsen**.
- 2 Selecteer een parkeerplaats.
- 3 Selecteer **Ga!**.

Een parkeerplaats zoeken in de buurt van een opgegeven locatie

- 1 Selecteer **Waarheen?**.
- 2 Zoek naar een locatie.
- 3 Selecteer een locatie in de zoekresultaten voor locaties.
- 4 Selecteer .
Een lijst met parkeerterreinen in de buurt van de geselecteerde locatie wordt weergegeven.
- 5 Selecteer een parkeerplaats.
- 6 Selecteer **Ga!**.

Zoekfuncties

Met behulp van de zoekfuncties kunt u bepaalde locatiesoorten zoeken door instructies te volgen op het scherm.

Een adres zoeken

OPMERKING: De volgorde van de stappen is mede afhankelijk van de kaartgegevens die op het toestel zijn geladen.

- 1 Selecteer **Waarheen?**.
- 2 Selecteer indien nodig  om naar een andere stad of ander gebied te zoeken.
- 3 Selecteer **Adres**.
- 4 Volg de instructies op het scherm om de adresinformatie in te voeren.
- 5 Selecteer het adres.

Een locatie zoeken met behulp van coördinaten

U kunt een locatie zoeken door de lengtegraad en de breedtegraad in te voeren.

- 1 Selecteer **Waarheen?** > **Coördinaten**.
- 2 Selecteer indien noodzakelijk  en wijzig de coördinaatindeling of datum.
- 3 Selecteer **Coördinaten**.
- 4 Voer de coördinaten van de lengte- en breedtegraad in en selecteer **OK**.
- 5 Selecteer een optie:
 - Als u de coördinaten als locatie wilt opslaan, selecteert u **Sla op**.
 - Tik op **Ga!** om een route naar de coördinaten te starten.

Tankstations en brandstofprijzen zoeken

Voordat u deze functie kunt gebruiken, moet uw toestel verbonden zijn met een ondersteunde telefoon waarop de Tread app wordt uitgevoerd (*Koppelen met uw smartphone, pagina 37*).

U kunt tankstations in de buurt zoeken en de brandstofprijzen vergelijken.

- 1 Selecteer **Waarheen?** > **Brandstofprijzen**.
- 2 Selecteer zo nodig  > **Brandstoftype**, selecteer een brandstoftype en daarna **Sla op**.
- 3 Selecteer een tankstation.

Recent gevonden locaties bekijken

Een overzicht van de 50 laatst gevonden locaties wordt op het toestel opgeslagen.

Selecteer **Waarheen?** > **Recent**.

De lijst met recent gevonden locaties wissen

Selecteer **Waarheen?** > **Recent** >  > **Wis** > **Ja**.

De huidige locatiegegevens weergeven

U kunt de pagina Waar ben ik? gebruiken om informatie over uw huidige locatie weer te geven. Deze functie komt van pas als u uw locatie moet doorgeven aan hulpdiensten.

Selecteer het voertuig op de kaart.

Nooddiensten en tankstations vinden

U kunt de pagina Waar ben ik? gebruiken om de dichtstbijzijnde ziekenhuizen, politiebureaus of benzinstations te vinden.

1 Selecteer het voertuig op de kaart.

2 Selecteer **Ziekenhuizen**, **Politiebureaus**, **Brandstof** of **Hulp onderweg**.

OPMERKING: Sommige servicecategorieën zijn niet in alle gebieden beschikbaar.

Voor de geselecteerde service wordt een lijst met locaties weergegeven, met de dichtstbijzijnde locatie bovenaan.

3 Selecteer een locatie.

4 Selecteer een optie:

- Als u naar de locatie wilt navigeren, selecteert u **Ga!**.
- Als u het telefoonnummer en andere locatiegegevens wilt weergeven, selecteert u .

Routebeschrijving naar uw huidige locatie

Als u aan iemand anders uw huidige locatie moet doorgeven, kan uw toestel u een routebeschrijving geven.

1 Selecteer het voertuig op de kaart.

2 Selecteer  > **Routebeschrijving naar mij**.

3 Selecteer een beginlocatie.

4 Selecteer **Selecteer**.

Een snelkoppeling toevoegen

U kunt snelkoppelingen toevoegen aan het menu Waarheen?. Een snelkoppeling kan verwijzen naar een locatie, een categorie of een zoekfunctie.

Het menu Waarheen? kan tot wel 36 snelkoppelingspictogrammen bevatten.

1 Selecteer **Waarheen?** > **Snelkoppeling maken**.

2 Selecteer een item.

Een snelkoppeling verwijderen

1 Selecteer **Waarheen?** >  > **Wis snelkoppeling(en)**.

2 Selecteer een snelkoppeling die u wilt verwijderen.

3 Selecteer de snelkoppeling opnieuw om te bevestigen.

4 Selecteer **OK**.

Locaties opslaan

Een locatie opslaan

- 1 Zoek naar een locatie (*Een locatie zoeken op categorie, pagina 50*).
- 2 Selecteer een locatie in de zoekresultaten.
- 3 Selecteer  > **Sla op**.
- 4 Voer zo nodig een naam in en selecteer **OK**.
- 5 Selecteer **Sla op**.

Uw huidige locatie opslaan

- 1 Selecteer het voertuigpictogram op de kaart.
- 2 Selecteer **Sla op**.
- 3 Voer een naam in en selecteer **OK**.

Een waypoint op de kaart opslaan

- 1 Selecteer **Bekijk kaart**.
- 2 Versleep de kaart en zoom in om het te doorzoeken gebied weer te geven.
- 3 Selecteer een optie:
 - Selecteer een locatiemarkering.
 - Selecteer een punt, bijvoorbeeld een straat, kruispunt of adres.
- 4 Selecteer .
- 5 Voer een naam in en selecteer **Sla op**.



Een opgeslagen locatie bewerken

- 1 Selecteer **Waarheen?** > **Waypoints**.
- 2 Selecteer indien nodig een categorie.
- 3 Selecteer een locatie.
- 4 Selecteer .
- 5 Selecteer  > **Wijzig**.
- 6 Selecteer een optie:
 - Selecteer **Naam**.
 - Selecteer **Telefoonnummer**.
 - Selecteer **Categorieën** om categorieën aan de opgeslagen locatie toe te wijzen.
 - Selecteer **Kaartsymbool** om het symbool te wijzigen waarmee de opgeslagen locatie op de kaart wordt gemarkeerd.
- 7 Wijzig de informatie.
- 8 Selecteer **OK**.

Categorieën aan een opgeslagen locatie toewijzen

U kunt uw eigen categorieën toevoegen om uw opgeslagen locaties te ordenen.

OPMERKING: Categorieën worden in het menu met opgeslagen locaties weergegeven nadat u ten minste 12 locaties hebt opgeslagen.

- 1 Selecteer **Waarheen?** > **Waypoints**.
- 2 Selecteer een locatie.
- 3 Selecteer .
- 4 Selecteer  > **Wijzig** > **Categorieën**.
- 5 Voer een of meer categorienamen in, van elkaar gescheiden met een komma.
- 6 Selecteer indien nodig een voorgestelde categorie.
- 7 Selecteer **OK**.

Een opgeslagen locatie verwijderen

OPMERKING: Verwijderde locaties kunnen niet worden teruggezet.

- 1 Selecteer **Waarheen?** > **Waypoints**.
- 2 Selecteer  > **Wis**.
- 3 Selecteer het vak naast de opgeslagen locaties die u wilt wissen en selecteer **Wis**.

Functies voor het waarschuwen van de bestuurder

VOORZICHTIG

Waarschuwingen en aangegeven snelheidslimieten dienen alleen ter informatie. U bent te allen tijde zelf verantwoordelijk voor het opvolgen van aangegeven snelheidsbeperkingen en veilige deelname aan het verkeer. Garmin is niet verantwoordelijk voor verkeersboetes of waarschuwingen die u ontvangt als u zich niet houdt aan geldende verkeersregels en verkeersborden.

Uw toestel is voorzien van functies die veiliger rijgedrag kunnen bevorderen en de efficiëntie kunnen verhogen, ook als u in een bekende omgeving rijdt. Het toestel waarschuwt met een geluidssignaal of bericht en geeft bij elke waarschuwing informatie weer. U kunt het geluidssignaal voor sommige bestuurderswaarschuwingen in- of uitschakelen. Niet alle waarschuwingen zijn in alle regio's beschikbaar.

Scholen: Het toestel geeft een geluidssignaal en geeft, indien beschikbaar, de geldende maximumsnelheid bij een naderende school of schoolzone weer.

Maximumsnelheid overschreden: Het toestel geeft een geluidssignaal en markeert het pictogram voor maximumsnelheid met een rode rand als u de aangegeven maximumsnelheid voor de weg waarop u rijdt, overschrijdt.

Maximumsnelheid verlaagd: Het toestel geeft een geluidssignaal en geeft de maximumsnelheid weer voor de zone die u nadert, zodat u uw snelheid kunt aanpassen.

Spoorwegovergang: Het toestel geeft een geluidssignaal om aan te geven dat u een spoorwegovergang nadert.

Dierenoversteekplaats: Het toestel geeft een geluidssignaal om aan te geven dat u een dierenoversteekplaats nadert.

Bochten: Het toestel geeft een geluidssignaal om een bocht in de weg aan te geven.

Langzaam verkeer: Het toestel geeft een geluidssignaal als u op hogere snelheid langzaamrijdend verkeer nadert. Voor gebruik van deze functie moet uw toestel verkeersinformatie ontvangen ([Verkeersinformatie](#), pagina 47).

Wegwerkzaamheden: Het toestel geeft een geluidssignaal en geeft een bericht weer wanneer u wegwerkzaamheden nadert.

Rijstrookafsluiting: Het toestel geeft een geluidssignaal en geeft een bericht weer wanneer u een rijstrookafsluiting nadert.

Pauzeplanning: Het toestel geeft een geluidssignaal en geeft aan dat u een pauze moet inlassen nadat u langere tijd hebt gereden.

Risico van aan de grond lopen: Het toestel geeft een geluidssignaal en geeft een bericht weer wanneer u een weg nadert waar u met uw voertuig kunt vastlopen.

Zijwind: Het toestel geeft een geluidssignaal en geeft een bericht weer wanneer u een weg nadert waar u risico hebt op zijwind.

Smalle weg: Het toestel geeft een geluidssignaal en geeft een bericht weer wanneer u een weg nadert die mogelijk te smal is voor uw voertuig.

Steile heuvel: Het toestel geeft een geluidssignaal en geeft een bericht weer wanneer u een steile heuvel nadert.

Staats- en landgrenzen: Het toestel geeft een geluidssignaal en geeft een bericht weer wanneer u een staats- of landgrens nadert.

Sluit propaan af: Het toestel geeft een geluidssignaal en geeft een bericht weer wanneer u een weg nadert waar propaan moet worden afgesloten.

Waarschuwingen voor de bestuurder in- of uitschakelen

U kunt verschillende soorten waarschuwingen voor bestuurders in- of uitschakelen.

- 1 Selecteer  > **Hulp voor de bestuurder** > **Waarschuwingen voor bestuurders**.
- 2 Schakel het selectievakje naast elk waarschuwingssignaal in of uit.

Instellingen

Navigatie-instellingen

Selecteer  > **Navigatie**.

Berekenmodus: Hiermee stelt u de methode voor routeberekening in.

Herberekening route: Hiermee stelt u de voorkeuren voor herberekening van de route in wanneer u van een actieve route weg navigeert.

Te vermijden: Hiermee stelt u in welke wegonderdelen u op een route wilt vermijden.

Aangepast vermijden: Hiermee kunt u opgeven welke specifieke wegen en gebieden u wilt vermijden.

Milieuzones: Hiermee stelt u uw voorkeuren in voor te vermijden gebieden waarin milieu- of uitstootbeperkingen gelden die van toepassing zijn op uw voertuig.

Beperkte modus: Hiermee schakelt u alle functies uit die veel aandacht van de gebruiker vragen.

Taal voor spraak: Hiermee stelt u de taal van de gesproken navigatie-aanwijzingen in.

Reisgeschiedenis: Hiermee wordt op het toestel een record opgeslagen van de plaatsen waar u naartoe gaat. Zo kunt u het reislog weergeven, gebruikmaken van de functie Trip History en myTrends™ routesuggesties gebruiken.

Wis reisgeschiedenis: Hiermee kunt u de reisgeschiedenis van het toestel wissen.

Kaart- en voertuiginstellingen

Selecteer  > **Kaartweergave**.

Voertuigpictogram: Hiermee kiest u het voertuigpictogram voor het aangeven van uw positie op de kaart.

Autokaartweergave: Hiermee stelt u het perspectief van de kaart in.

Kaartdetail: Hiermee stelt u het detailniveau van de kaart in. Als er meer details worden weergegeven, wordt de kaart mogelijk langzamer opnieuw getekend.

Kaartthema: Hiermee kunt u de kleuren van de kaartgegevens wijzigen.

Kaartlagen: Hiermee stelt u de gegevens in die op de kaartpagina worden weergegeven (*De kaartlagen aanpassen, pagina 26*).

Avontuurlijke wegen en paden: Hiermee stelt u de sporen in die zichtbaar zijn op de kaart. Sporen zijn gerangschikt op voertuigtoegankelijkheid.

Automatisch zoomen: Hiermee wordt automatisch het juiste zoomniveau geselecteerd voor optimaal gebruik van de kaart. Als u deze functie uitschakelt, moet u handmatig in- en uitzoomen.

Bev. Volg. stoppl. oversl.: Hiermee stelt u een bevestigingsbericht in dat wordt weergegeven als u een locatie op uw route overslaat.

Eenheden: Hiermee wijzigt u de maateenheden.

Mijn Kaarten: Hiermee stelt u in welke geïnstalleerde kaarten het toestel gebruikt.

Kaarten inschakelen

U kunt kaartproducten inschakelen die op het toestel zijn geïnstalleerd.

TIP: Ga voor het aanschaffen van andere kaartproducten naar garmin.com/maps.

- 1 Selecteer  > **Kaartweergave** > **Mijn Kaarten**.
- 2 Selecteer een kaart.

Verbinding maken met een draadloos netwerk

- 1 Selecteer  > **Draadloze netwerken** > **Wi-Fi**.
- 2 Selecteer indien nodig de schakelaar om draadloze netwerktechnologie in te schakelen.
- 3 Selecteer een draadloos netwerk.
- 4 Voer indien nodig de coderingssleutel in.

Het toestel maakt verbinding met het draadloze netwerk. Het toestel onthoudt de netwerkinformatie van deze locatie en maakt in de toekomst automatisch verbinding.

Draadloze Bluetooth technologie inschakelen

Selecteer  > **Draadloze netwerken** > **Bluetooth**.

Instellingen hulpsysteem voor de bestuurder

Selecteer  > **Hulp voor de bestuurder**.

Waarschuwingen voor bestuurders: Hiermee schakelt u hoorbare waarschuwingen in voor elk type waarschuwing voor de bestuurder (*Funcities voor het waarschuwen van de bestuurder, pagina 56*).

Gevarenzonealarm: Waarschuwt u wanneer u een flitser of roodlichtcamera nadert.

Routevoorbeeld: Toont een voorbeeld van de belangrijke wegen op uw route wanneer u begint met navigeren.

Pauzeplanning: Herinnert u eraan om een pauze te nemen en toont komende diensten als u langere tijd hebt gereden. U kunt de pauzeherinneringen en de suggesties voor naderende diensten in- of uitschakelen.

Verkeersinstellingen

Selecteer in het hoofdmenu  > **Verkeersinformatie**.

Verkeersinformatie: Hiermee schakelt u de verkeersinformatiefunctie in.

Huidige aanbieder: Hiermee wordt de verkeersinfoprovider ingesteld voor verkeersinformatie. Met de optie Auto selecteert u automatisch de beste beschikbare verkeersinformatie.

Abonnementen: Hiermee worden de huidige verkeersabonnementen vermeld.

Optimaliseer route: Hiermee kan het toestel automatisch of op verzoek optimale alternatieve routes kiezen (*Files op uw route vermijden, pagina 44*).

Verkeerswaarschuwingen: Hiermee stelt u de ernst van de vertraging in waarbij het toestel een verkeerswaarschuwing weergeeft.

Scherminstellingen

Selecteer  > **Toestel** > **Scherm**.

Brightness level: Stelt het helderheidsniveau op uw toestel in.

Dark theme: Hiermee schakelt u het donkere kleurthema in of uit.

Wallpaper: Stelt een achtergrond op uw toestel in.

Time-out scherm: Hiermee stelt u de periode in waarna het toestel het scherm uitschakelt wanneer u batterijvoeding gebruikt.

Font size: Vergroot of verkleint de lettergrootte op uw toestel.

Volume van geluid en meldingen aanpassen

1 Selecteer  > **Toestel** > **Geluid & meldingen**.

2 Gebruik de schuifbalken om het volume van het geluid en de meldingen aan te passen.

De taal instellen

U kunt de taal voor tekst in de toestelsoftware selecteren.

1 Selecteer  > **Privé** > **Language & Input** > **Taal**.

2 Selecteer een taal.

Datum- en tijdstellingen

Selecteer  > **Systeem** > **Date & Time**.

Use network-provided time: Hiermee wordt de tijdzone automatisch ingesteld op basis van de informatie van het verbonden netwerk.

Use network-provided time zone: Hiermee stelt u de tijdzone op uw toestel in wanneer Use network-provided time is uitgeschakeld.

Use 24-hour format: Hiermee wordt de 24-uurs tijdnotatie in- of uitgeschakeld.

Toestelinstellingen

Selecteer  > **Over toestel**.

Legal Information: Hiermee kunt u de eindgebruikerslicentieovereenkomst (EULA) en softwarelicentie-informatie bekijken.

Informatie over regelgeving: Geeft informatie over e-label regelgeving en compliance weer.

Garmin toestelinformatie: Geeft informatie over hardware- en software-versie weer.

Locatieservices in- of uitschakelen

De functie Locatieservices moet zijn ingeschakeld, zodat uw toestel uw locatie kan vinden, routes kan berekenen en navigatiehulp kan bieden. U kunt locatieservices uitschakelen om een route te plannen als er geen GPS-signalen beschikbaar zijn. Wanneer locatieservices zijn uitgeschakeld, schakelt het toestel een GPS-simulator in om routes te berekenen en simuleren.

TIP: Het uitschakelen van locatieservices kan helpen de batterij te sparen.

- 1 Selecteer  > **Privé** > **Locatie**.
- 2 Selecteer de schakelaar om Locatieservices in of uit te schakelen.

Toestelinformatie

Informatie over regelgeving en compliance op e-labels weergeven

- 1 Veeg in het instellingenmenu naar de onderkant.
- 2 Selecteer **Over toestel** > **Informatie over regelgeving**.

Tread - SXS Edition Specificaties

Waterbestendigheid	IEC 60529 IP67 ¹
Bedrijfstemperatuurbereik	Van -20° tot 55°C (van -4° tot 131°F)
Laadtemperatuurbereik	Van 0 tot 45 °C (van 32 tot 113 °F)
Ingangsspanning (voertuigvoedingskabel, motorfiets of externe voeding)	Van 12 tot 24 V gelijkstroom
Batterijtype	Lithium-ionbatterij
Spanningsbereik van de batterij	Van 3,5 V tot 4,1 V
Draadloze frequenties	2,4 GHz bij 9,9 dBm maximaal 5,1 GHz bij 12,8 dBm maximaal 5,2 GHz bij 15,1 dBm maximaal 1,6 GHz bij 31,7 dBm maximaal
SAR	0,69 W/kg romp, 0,69 W/kg ledematen

Specificaties groepsrit

Waterbestendigheid	IEC 60529 IPX7 ²
Bedrijfstemperatuurbereik	Van -20° tot 55°C (van -4° tot 131°F)
Draadloze frequenties (Verenigde Staten)	Van 151,82 tot 154,6 MHz bij 31,7 dBm
Draadloze frequenties (EMEA)	Van 169,4125 tot 169,4625 MHz bij 26,98 dBm
Draadloze frequenties (Nieuw-Zeeland)	Van 160,175 tot 160,5750 MHz bij 22 dBm
Draadloze frequenties (Australië)	Van 151,15 tot 152,15 MHz bij 17,3 dBm

¹ Het toestel is beschermd tegen het binnendringen van stof en is bestand tegen incidentele blootstelling aan water tot 1 meter gedurende maximaal 30 minuten.

² Het toestel is bestand tegen incidentele blootstelling aan water tot een diepte van 1 meter gedurende maximaal 30 minuten. Ga voor meer informatie naar www.garmin.com/waterrating.

Het toestel opladen

OPMERKING: Dit Klasse III-product dient van stroom te worden voorzien door een LPS-voedingsbron (Limited Power Supply).

U kunt de batterij in het toestel op een van de volgende manieren opladen.

- Sluit het toestel aan op een optionele voedingsadapter, zoals een netspanningsadapter.
U kunt een goedgekeurde Garmin netspanningsadapter voor gebruik in huis en op kantoor aanschaffen bij een Garmin dealer of op www.garmin.com. Het toestel wordt mogelijk langzaam opgeladen als het is aangesloten op een adapter van een andere leverancier.

Onderhoud van het toestel

Garmin Support Center

Ga naar support.garmin.com voor hulp en informatie, zoals producthandleidingen, veelgestelde vragen video's en klantondersteuning.

Kaart- en software-updates

Voor de beste navigatie-ervaring dient u de kaarten en de software op uw toestel up-to-date te houden.

Kaartupdates bieden de nieuwste beschikbare wijzigingen aan wegen en locaties op de kaarten die door uw toestel worden gebruikt. Door uw kaarten up-to-date te houden, kan uw toestel onlangs toegevoegde locaties vinden en routes nauwkeuriger berekenen. Kaartupdates zijn groot en kunnen enkele uren in beslag nemen.

Software-updates bieden wijzigingen en verbeteringen aan de functies en bediening van het toestel. Software-updates zijn klein en nemen slechts enkele minuten in beslag.

U kunt uw toestel op twee manieren bijwerken.

- U kunt het toestel verbinden met een Wi-Fi netwerk om direct op het toestel updates uit te voeren (aanbevolen). Met deze optie kunt u uw toestel gemakkelijk bijwerken zonder het op een computer te hoeven aansluiten.
- U kunt het toestel aansluiten op een computer en bijwerken via de Garmin Express™ applicatie (garmin.com/express).

Kaarten en software bijwerken via een Wi-Fi netwerk

LET OP

Kaart- en software-updates kunnen grote bestanden zijn die op het toestel moeten worden gedownload. Gebruikelijke datalimieten of -kosten van uw internetprovider kunnen van toepassing zijn. Neem contact op met uw internetprovider voor meer informatie over datalimieten of -kosten.

U kunt de kaarten en de software bijwerken door uw toestel te verbinden met een Wi-Fi netwerk met internettoegang. Op die manier kunt u uw toestel up-to-date houden zonder het op een computer te hoeven aansluiten.

1 Sluit het toestel op de externe voeding aan met behulp van de meegeleverde USB-kabel.

OPMERKING: Er wordt geen USB-voedingsadapter meegeleverd. Ga naar de productpagina [op garmin.com](http://op.garmin.com) om een adapter te kopen.

2 Verbind het toestel met een Wi-Fi netwerk (*Verbinding maken met een draadloos netwerk, pagina 58*).

Als het toestel is verbonden met een Wi-Fi netwerk, wordt automatisch gecontroleerd of er updates beschikbaar zijn. Er wordt een melding weergegeven als een update beschikbaar is.

3 Selecteer een optie:

- Wanneer een updatemelding wordt weergegeven, veegt u omlaag vanaf de bovenrand van het scherm en selecteert u **Er is een update beschikbaar..**
- Selecteer  > **Extra** > **Systeemupdates** om handmatig te controleren of er updates zijn.

De beschikbare kaart- en software-updates worden dan weergegeven. Als een update beschikbaar is, wordt **Update beschikbaar** weergegeven onder Kaart of Software.

4 Selecteer een optie:

- Als u alle beschikbare updates wilt installeren, selecteert u **Download**.
- Als u alleen kaartupdates wilt installeren, selecteert u **Kaart**.
- Als u alleen software-updates wilt installeren, selecteert u **Software**.

5 Lees indien nodig de licentieovereenkomsten en selecteer **Accepteer alles** om de overeenkomsten te accepteren.

OPMERKING: Als u niet akkoord gaat met de licentievoorwaarden, kunt u Weiger selecteren. Het updateproces wordt dan gestopt. U kunt pas updates installeren wanneer u de licentieovereenkomsten hebt geaccepteerd.

6 Zorg dat het toestel gedurende het updateproces is aangesloten op een externe voedingsbron en binnen bereik is van het Wi-Fi netwerk.

TIP: Als een kaartupdate wordt onderbroken of geannuleerd voordat het proces is voltooid, kunnen er op uw toestel kaartgegevens ontbreken. U moet de kaarten opnieuw bijwerken om ontbrekende kaartgegevens te herstellen.

Productupdates

Installeer Garmin Express (www.garmin.com/express) op uw computer.

Op die manier kunt u gemakkelijk gebruikmaken van de volgende diensten voor Garmin toestellen:

- Software-updates
- Kaartupdates
- Productregistratie

Kaarten en software bijwerken met Garmin Express

Gebruik de Garmin Express toepassing om de nieuwste kaart- en software-updates voor uw toestel te downloaden en installeren.

- 1 Als de Garmin Express toepassing niet op uw computer is geïnstalleerd, ga dan naar garmin.com/express en volg de instructies op het scherm om deze te installeren.
- 2 Open de  Garmin Express toepassing.
- 3 Sluit uw toestel met een mini-USB-kabel aan op de computer.

Het kleine uiteinde van de kabel wordt aangesloten op de mini-USB-poort  op uw Tread - SXS Edition toestel en het grote uiteinde wordt aangesloten op een beschikbare USB-poort op uw computer.



- 4 Klik in de Garmin Express toepassing op **Voeg een toestel toe**.
De Garmin Express toepassing zoekt naar uw toestel en geeft de toestelnaam en het serienummer weer.
- 5 Klik op **Voeg toestel toe** en volg de instructies op het scherm om uw toestel aan de Garmin Express toepassing toe te voegen.
Wanneer de installatie is voltooid, geeft de Garmin Express toepassing de updates weer die voor uw toestel beschikbaar zijn.

Updates beschikbaar

Laatst gecontroleerd: Zojuist 

Geschatte installatietijd: 1 uur en 37 minuten

[Bekijk details](#)

[Installeer alles](#)

6 Selecteer een optie:

- Als u alle beschikbare updates wilt installeren, klikt u op **Installeer alles**.
- Als u een specifieke update wilt installeren, klikt u op **Bekijk details** en klikt u op **Installeer** naast de update die u wilt hebben.

De Garmin Express toepassing downloadt en installeert de updates op uw toestel. Kaartupdates zijn erg groot en dit proces kan veel tijd in beslag nemen met een langzame internetverbinding.

OPMERKING: Als een kaartupdate te groot is voor de interne opslag van het toestel, kan de software u vragen om een microSD kaart in uw toestel te plaatsen om de opslagruimte te vergroten (*Een geheugenkaart installeren voor kaarten en gegevens, pagina 72*).

7 Volg de instructies op het scherm tijdens het updateproces om de installatie van updates te voltooien.

Tijdens het updateproces kan de Garmin Express toepassing u bijvoorbeeld vragen om het toestel los te koppelen en weer aan te sluiten.

Toestelonderhoud

LET OP

Laat uw toestel niet vallen.

Bewaar het toestel niet op een plaats waar het langdurig aan extreme temperaturen kan worden blootgesteld, omdat dit onherstelbare schade kan veroorzaken.

Gebruik nooit een hard of scherp object om het aanraakscherm te bedienen omdat het scherm daardoor beschadigd kan raken.

De behuizing schoonmaken

LET OP

Vermijd chemische schoonmaakmiddelen en oplosmiddelen die de kunststofonderdelen kunnen beschadigen.

- 1 Maak de behuizing van het toestel (niet het aanraakscherm) schoon met een doek die is bevochtigd met een mild schoonmaakmiddel.
- 2 Veeg het toestel vervolgens droog.

Het aanraakscherm schoonmaken

- 1 Gebruik een zachte, schone, pluisvrije doek.
- 2 Bevochtig de doek zo nodig licht met water.
- 3 Als u een vochtige doek gebruikt, schakel het toestel dan uit en koppel het los van de voeding.
- 4 Veeg het scherm voorzichtig met de doek schoon.

Diefstalpreventie

- Om diefstal te voorkomen raden we u aan het toestel en de bevestiging uit het zicht te verwijderen wanneer u deze niet gebruikt.
- Verwijder de afdruk van de zuignapsteun op de voorruit.
- Bewaar het toestel niet in het handschoenvak.

Het toestel opnieuw opstarten

U kunt het toestel opnieuw opstarten als het niet meer reageert.

Houd de aan-uitknop 12 seconden ingedrukt.

Het toestel van de steun verwijderen

- 1 Trek het ontgrendelingslipje op de steun omhoog.
- 2 Pak het toestel aan boven- en onderkant vast.
- 3 Trek de onderzijde van het toestel naar u toe tot het toestel loslaat van de magneet.
Als u het toestel recht naar u toe trekt, laat de steun mogelijk los van de zuignap.

Problemen oplossen

Mijn toestel ontvangt geen satellietsignalen

- Neem uw toestel mee naar een open plek, buiten parkeergarages en uit de buurt van hoge gebouwen en bomen.
- Blijf enkele minuten stilstaan.

De batterij blijft niet erg lang opgeladen

- Verminder de helderheid van het scherm (*Scherminstellingen, pagina 59*).
- Verkort de time-out voor het scherm (*Scherminstellingen, pagina 59*).
- Verlaag het volume (*Volume van geluid en meldingen aanpassen, pagina 59*).
- Schakel de Wi-Fi radio uit als deze niet wordt gebruikt.
- Zet het toestel in de energiezuinige modus als het niet wordt gebruikt (*Het toestel in- of uitschakelen, pagina 2*).
- Stel uw toestel niet bloot aan sterke temperatuurschommelingen.
- Laat het toestel niet in direct zonlicht liggen.

Mijn toestel maakt geen verbinding met mijn telefoon

- Selecteer  > **Draadloze netwerken** > **Bluetooth**.
De optie Bluetooth moet zijn ingeschakeld.
- Schakel Bluetooth draadloze technologie op uw telefoon in en houd uw telefoon op minder dan 10 meter (33 ft.) afstand van het toestel.
- Controleer of uw telefoon compatibel is.
Ga naar www.garmin.com/bluetooth voor meer informatie.
- Voer het koppelingsproces nogmaals uit.
Om het koppelingsproces te kunnen herhalen, moet u eerst de koppeling tussen uw telefoon en uw toestel verbreken (*Verbinding met een Bluetooth toestel verbreken, pagina 41*) en dan het koppelingsproces uitvoeren (*Koppelen met uw smartphone, pagina 37*).

Het toestel verschijnt niet als verwisselbaar station op mijn computer

Op de meeste computers maakt het toestel verbinding via het Media Transfer Protocol (MTP). In de MTP-modus wordt het toestel weergegeven als draagbaar toestel, en niet als een verwisselbaar station.

Het toestel verschijnt niet als een draagbaar toestel of als een verwisselbaar station of volume op mijn computer

- 1 Koppel de USB-kabel los van de computer.
- 2 Schakel het toestel uit.
- 3 Sluit de USB-kabel aan op uw toestel en op een USB-poort op de computer.

TIP: De USB-kabel moet worden aangesloten op een USB-poort van uw computer en niet op een USB-hub.

Het toestel wordt automatisch ingeschakeld en schakelt over naar de MTP-modus of de USB-massaopslagmodus. Vervolgens verschijnt er een afbeelding van het toestel dat op een computer is aangesloten op het scherm van het toestel.

OPMERKING: Als er diverse netwerkstations zijn aangesloten op de computer, Windows® kunnen er problemen optreden bij het toewijzen van stationsletters aan uw Garmin stations. Raadpleeg voor meer informatie over het toewijzen van stationsletters het Help-bestand voor uw besturingssysteem.

Appendix

Garmin PowerSwitch

WAARSCHUWING

Garmin raadt aan dat een ervaren installateur met kennis van elektrische systemen het toestel installeert. Het onjuist aansluiten van stroomkabels kan schade toebrengen aan het voertuig of de accu, en kan persoonlijk letsel veroorzaken.

U kunt een aangesloten Garmin PowerSwitch toestel gebruiken om lampen, ventilatoren en meer vanaf uw Tread - SXS Edition toestel te bedienen.

Aandachtspunten bij de montage

- Het toestel moet dicht bij de accu worden gemonteerd en zich binnen het bereik van de meegeleverde voedingskabel bevinden.
- Het montageoppervlak moet sterk genoeg zijn om het gewicht van het toestel te dragen.
- Op de locatie moet ruimte beschikbaar zijn voor het geleiden en aansluiten van alle kabels.

Het toestel bevestigen

Voordat u het toestel kunt monteren, moet u een montageplaats selecteren en de juiste bevestigingsmaterialen voor het montageoppervlak aanschaffen.

LET OP

Houd rekening met bedrading, meters, airbags, airbag-afdekkingen, airco en andere onderdelen wanneer u voorboorgaten boort en de steun in het voertuig bevestigt. Garmin is niet verantwoordelijk voor eventuele schade en gevolgen die voortvloeien uit de installatie.

- 1 Plaats de steun op de geselecteerde locatie.



- 2 Gebruik de steun als sjabloon en teken de twee plekken voor de schroeven af ①.
- 3 Boor voorboorgaten (optioneel).
Voor sommige bevestigingsplaatsen is het boren van voorboorgaten noodzakelijk. Boor niet door de steun heen.
- 4 Bevestig de steun stevig aan het oppervlak met behulp van de juiste bevestigingsmaterialen voor uw montageoppervlak.

De voorklep openen

U moet de voorklep openen om elektrische aansluitingen tot stand te kunnen brengen.

1 Til de vergrendeling van de voorklep op ① en draai deze linksom.



2 Trek de voorklep van het toestel.



Accessoires aansluiten

LET OP

Gebruik het toestel niet om een lier te bedienen of van stroom te voorzien. Als u deze waarschuwing niet opvolgt, kan dit schade aan uw voertuig of toestel veroorzaken.

Sluit geen voedingsbron aan op de uitgang voor accessoires. Als u deze waarschuwing niet opvolgt, kan dit schade aan uw voertuig of toestel veroorzaken.

Vereisten voor accessoires:

- Controleer de stroomsterkte van elk accessoire voordat u het op het Garmin PowerSwitch toestel aansluit. Het toestel ondersteunt accessoires tot 30 A voor elk kanaal en maximaal 100 A voor het gehele systeem.
 - Gebruik bedrading van 10 AWG (6 mm²) voor accessoires die 20 tot 30 A gebruiken.
 - Gebruik bedrading van 12 AWG (4 mm²) voor accessoires met een diameter van 10 tot 20 A.
 - Gebruik bedrading van 14 AWG (2,5 mm²) voor accessoires die minder dan 10 A gebruiken.
 - Gebruik voor alle accessoireaansluitingen de juiste maat klemmen.
 - Klik alle aansluitingen stevig vast.
- 1 Sluit de pluskabel van het accessoire ① aan op een van de accessoire-aansluitingen ② op het Garmin PowerSwitch toestel.

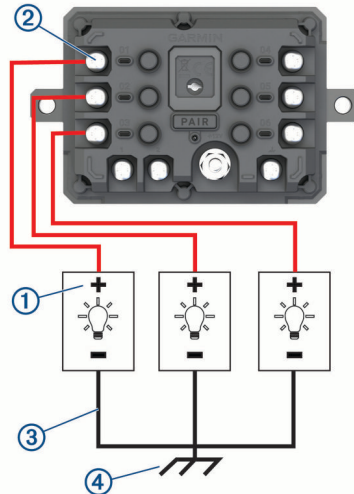

- 2 Sluit de min- of aardingskabel ③ aan op een ongeverfde aardingspin ④ op het voertuigframe, op een massaverdeelblok of rechtstreeks op de minpool van de accu.

⚠ VOORZICHTIG

Sluit de hulpaardingskabel niet aan op de aardingsaansluiting (GND) op het Garmin PowerSwitch toestel, omdat dit tot persoonlijk letsel of schade aan eigendommen kan leiden, of de werking van het toestel negatief kan beïnvloeden.

- 3 Controleer of alle elektrische aansluitingen goed vastzitten en niet losraken tijdens gebruik.

Een besturingsingang aansluiten

U kunt verbinding maken met de besturingsaansluitingen om het Garmin PowerSwitch toestel in te schakelen om aanpasbare uitgangen aan te zetten. U kunt bijvoorbeeld de contactschakelaar van uw voertuig aansluiten op een contactingang om accessoires automatisch in te schakelen telkens wanneer u de auto start. De besturingsaansluitingen detecteren een signaal van 3,3 V tot 18 V. U kunt uitgangsfuncties configureren met de Garmin PowerSwitch app.

Sluit de besturingskabel van de besturingsbron in uw voertuig aan op een van de twee besturingsaansluitingen op het Garmin PowerSwitch toestel.

Het toestel aansluiten op voertuigvoeding

Voordat u het toestel op de voertuigvoeding kunt aansluiten, moet u het waarschuwingslabel verwijderen van de +12V-aansluiting op het toestel.

Controleer altijd of alle elektrische aansluitingen goed vastzitten en niet losraken tijdens het gebruik van het toestel.

- 1 Sluit het uiteinde met de grote ring van de meegeleverde aardingskabel ① aan op de minpool van de accu.

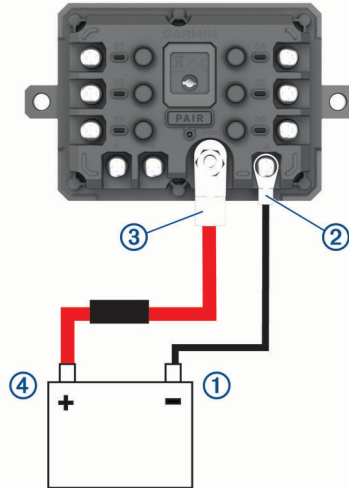

- 2 Sluit het uiteinde met de kleine ring van de aardingskabel aan op de **GND**-aansluiting ② op het toestel.
- 3 Sluit het uiteinde met de kleine ring van de meegeleverde 12V-kabel aan op de **+12V**-aansluiting ③ op het toestel.
- 4 Draai de moer van $\frac{3}{8}$ inch op de +12V-aansluiting vast met een maximale aanhaalmoment van 4,52 N-m (40 lbf-in.).

Controleer of de moer niet met de hand kan worden losgedraaid.

LET OP

Draai de +12V-aansluiting niet te strak vast om schade aan de aansluiting te voorkomen.

- 5 Sluit het uiteinde met de grote ring van de 12V-kabel ④ aan op de pluspool van de accu.

Koppelen met een Garmin navigatietoestel

U kunt uw Garmin PowerSwitch toestel koppelen met een compatibel Garmin navigatietoestel.

- 1 Zet uw Garmin PowerSwitch toestel aan en plaats uw compatibele Garmin navigatietoestel binnen 1 m (3,3 ft.) van het toestel.
- 2 Open op uw compatibele navigatietoestel de Garmin PowerSwitch app.
- 3 Volg de instructies op het scherm om de koppeling en het installatieproces te voltooien.

Het hoofdscherm van het app dashboard verschijnt. Als de toestellen zijn gekoppeld, maken ze automatisch verbinding met elkaar als ze worden ingeschakeld en binnen bereik zijn.

Garmin PowerSwitch specificaties

Afmetingen (D x B x H)	75 x 125 x 32 mm (2,95 x 4,92 x 1,26 in.)
Bedrijfstemperatuurbereik	Van -25 tot 85 °C (van -13 tot 185 °F)
Draadloze frequentie	2,4 GHz bij 10 dBm
Ingangsspanning	Van 12 tot 16 V met behulp van de meegeleverde voertuigvoedingskabel.
Maximaal uitgangsvermogen van accessoire	30 A
Maximaal uitgangsvermogen van systeem	100 A
Opgenomen stroom met alle uitgangen uit	3 mA
Waterbestendigheid	IEC 60529 IPX7 ³

Problemen oplossen

Mijn Garmin PowerSwitch blijft niet verbonden

- Controleer of het Garmin PowerSwitch toestel op een voeding is aangesloten.
- Controleer of Bluetooth technologie is ingeschakeld voor uw gekoppelde navigatietoestel of smartphone.
- Plaats het navigatietoestel of de smartphone dichterbij uw Garmin PowerSwitch toestel.
- Controleer of de accu van uw voertuig minstens 12 V vermogen levert.

Het Garmin PowerSwitch toestel schakelt automatisch alle uitgangen uit om de batterij van uw voertuig te sparen als deze minder dan 11 V aan vermogen ontvangt (*Mijn accessoires krijgen geen stroom, pagina 71*).

Mijn accessoires krijgen geen stroom

- Controleer of het Garmin PowerSwitch toestel stroom krijgt van de batterij van het voertuig.
- Controleer of de accu van uw voertuig minstens 12 V vermogen levert.
Het Garmin PowerSwitch toestel schakelt automatisch alle uitgangen uit om de batterij van uw voertuig te sparen als deze minder dan 11 V aan vermogen ontvangt. Uitgangen worden weer ingeschakeld wanneer het toestel meer dan 12 V vermogen detecteert.
- Controleer of alle elektrische aansluitingen goed vastzitten en niet losraken tijdens het besturen van het voertuig.
- Controleer of elk aangesloten accessoire minder dan 30 A verbruikt.
Als een accessoire meer dan 30 A verbruikt, schakelt het toestel die uitgang automatisch uit.
- Controleer of de totale systeembelasting minder dan 100 A is.
Als het toestel een systeembelasting van meer dan 100 A detecteert, worden alle uitgangen automatisch uitgeschakeld.
- Controleer alle elektrische aansluitingen op kortsluiting.

Gegevensbeheer

In de geheugenuitsparing van het toestel kan een extra geheugenkaart worden geplaatst.

OPMERKING: Het toestel is compatibel met Windows 7 of hoger en Mac® OS 10.7 of hoger. Apple computers vereisen mogelijk extra software van derden om bestanden te lezen en schrijven.

Informatie over geheugenkaarten

Geheugenkaarten zijn verkrijgbaar bij elektronikawinkels. U kunt ook geheugenkaarten met vooraf geladen kaarten van Garmin aanschaffen (www.garmin.com). Geheugenkaarten kunnen worden gebruikt om bestanden zoals kaarten en eigen nuttige punten op te slaan.

³ Het toestel is bestand tegen incidentele blootstelling aan water tot een diepte van 1 meter gedurende maximaal 30 minuten. Ga voor meer informatie naar www.garmin.com/waterrating.

Een geheugenkaart installeren voor kaarten en gegevens

U kunt een geheugenkaart installeren om de opslagruimte voor kaarten en andere gegevens op uw toestel te vergroten. Geheugenkaarten zijn verkrijgbaar bij elektronicawinkels. Het toestel ondersteunt microSD geheugenkaarten van 4 tot 256 GB. Geheugenkaarten moeten de FAT32-indeling voor het bestandssysteem gebruiken. Geheugenkaarten van meer dan 32 GB moeten worden geformatteerd met behulp van het toestel ([De geheugenkaart formatteren, pagina 72](#)).



- 1 Zoek de kaart- en data-geheugenkaartsleuf op uw toestel ([Overzicht van het toestel, pagina 1](#)).
- 2 Plaats een geheugenkaart in de sleuf.
- 3 Druk op de kaart totdat deze vastklikt.

De geheugenkaart formatteren

Het toestel heeft een geheugenkaart nodig die is geformatteerd met het FAT32-bestandssysteem. U kunt het toestel gebruiken om uw kaart te formatteren met dit bestandssysteem.

U moet ook een nieuwe geheugenkaart formatteren als deze niet is geformatteerd met het FAT32-bestandssysteem.

OPMERKING: Tijdens het formatteren van de geheugenkaart wordt alle opgeslagen informatie van de kaart verwijderd.

- 1 Selecteer  > **Toestel** > **Storage & USB**.
- 2 Selecteer uw geheugenkaart.
- 3 Selecteer  > **Storage settings** > **Format** > **FORMAT SD CARD**.
- 4 Selecteer **OK**.

Het toestel aansluiten op uw computer

Sluit het toestel aan op uw computer via een USB-kabel.

- 1 Steek het smalle uiteinde van de USB-kabel in de poort op het toestel.
- 2 Steek het bredere uiteinde van de USB-kabel in een USB-poort op uw computer.

Het toestel wordt op uw computer weergegeven als draagbaar toestel, verwisselbaar station of verwisselbaar volume, dit is afhankelijk van het besturingssysteem.

GPX-bestanden vanaf uw computer overbrengen

Apple computers vereisen mogelijk extra software van derden, zoals Android File Transfer, om bestanden te lezen en schrijven op dit toestel.

Als u al routes hebt gemaakt die u op uw toestel wilt gebruiken, kunt u GPX-bestanden rechtstreeks vanaf uw computer overbrengen.

- 1 Verbind het toestel met uw computer ([Het toestel aansluiten op uw computer, pagina 72](#)).
Het toestel wordt weergegeven als een draagbaar toestel.
- 2 Open de bestandsbrowser op de computer.
- 3 Selecteer een GPX-bestand.
- 4 Selecteer **Edit** > **Copy**.
- 5 Blader naar de GPX-map op het toestel.
- 6 Selecteer **Edit** > **Paste**.

Gegevens van uw computer overzetten

- 1 Verbind het toestel met uw computer (*Het toestel aansluiten op uw computer, pagina 72*).
Het toestel wordt op uw computer weergegeven als draagbaar toestel, verwisselbaar station of verwisselbaar volume, dit is afhankelijk van het besturingssysteem.
- 2 Open de bestandsbrowser op de computer.
- 3 Selecteer een bestand.
- 4 Selecteer **Edit > Copy**.
- 5 Blader naar een map op het toestel.
OPMERKING: Plaats geen computerbestanden in de Garmin-map op verwisselbare stations en volumes.
- 6 Selecteer **Edit > Paste**.

De USB-kabel loskoppelen

Als uw toestel als een verwisselbaar station of volume is aangesloten op uw computer, dient u het toestel op een veilige manier los te koppelen om gegevensverlies te voorkomen. Als uw toestel als een draagbaar toestel is aangesloten op uw Windows computer, hoeft u het niet op een veilige manier los te koppelen.

- 1 Voer een van onderstaande handelingen uit:
 - Op Windows computers: Selecteer het pictogram **Hardware veilig verwijderen** in het systeemvak en selecteer uw toestel.
 - Voor Apple computers selecteert u het toestel en selecteert u **File > Eject**.
- 2 Koppel de kabel los van uw computer.

BaseCamp™ gegevens toevoegen aan Garmin Explore

U kunt uw BaseCamp gegevensbestanden exporteren en importeren naar Garmin Explore voor gebruik met uw Tread - SXS Edition toestel.

- 1 Uw gegevens exporteren uit BaseCamp:
 - Zie *Gegevens exporteren van BaseCamp met een Apple computer, pagina 74* als u een Apple computer gebruikt.
 - Zie *Gegevens exporteren van BaseCamp met een pc, pagina 73* als u een pc gebruikt.
- 2 Importeer uw BaseCamp gegevens naar de Garmin Explore website (*Gegevens importeren naar Garmin Explore, pagina 74*).
- 3 Synchroniseer uw Garmin Explore gegevens met uw Tread - SXS Edition toestel (*Garmin Explore accountgegevens synchroniseren, pagina 50*).

Gegevens exporteren van BaseCamp met een pc

- 1 Selecteer een optie:
 - Als u alle op uw computer opgeslagen BaseCamp gegevens wilt exporteren, selecteert u **Mijn verzameling** en vervolgens **Bestand > Exporteren > Exporteer 'Mijn verzameling'**.
 - Als u een of meer items of een lijst wilt exporteren, selecteert u een of meer items of een lijst en vervolgens **Bestand > Exporteren > Exporteer selectie**.
- 2 Voer een naam in, selecteer een locatie voor het geëxporteerde bestand, selecteer de bestandsindeling en selecteer vervolgens **Sla op**.

Gegevens exporteren van BaseCamp met een Apple computer

- 1 Selecteer een optie:
 - Als u alle op uw computer opgeslagen BaseCamp gegevens wilt exporteren, selecteert u **Mijn verzameling** en vervolgens **Bestand > Exporteer 'Mijn verzameling'**.
 - Als u een of meer items of een lijst wilt exporteren, selecteert u een of meer items of een lijst en selecteert u **Bestand > Geselecteerde gebruikersgegevens exporteren**.
- 2 Voer een naam in.
- 3 Selecteer een locatie voor het geëxporteerde bestand.
- 4 Selecteer de gewenste bestandsindeling.
- 5 Selecteer **Exporteren**.

Gegevens importeren naar Garmin Explore

- 1 Ga naar explore.garmin.com en meld u aan bij uw account.
- 2 Selecteer het tabblad **Kaart**.
- 3 Selecteer .
- 4 Volg de instructies op het scherm.

Extra kaarten kopen

- 1 Ga naar de productpagina van uw toestel op garmin.com.
- 2 Klik op het tabblad **Kaart**.
- 3 Volg de instructies op het scherm.

