

GARMIN®

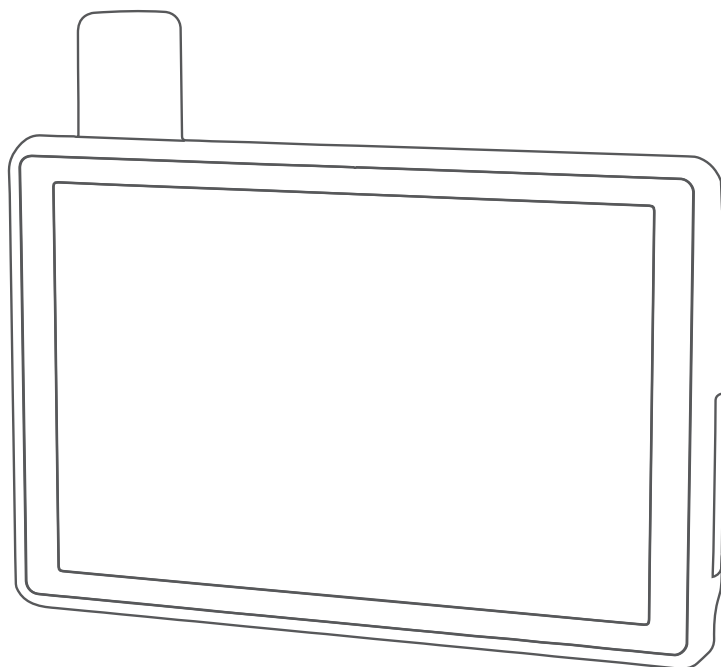

TREAD[®] - SXS EDITION

Brugervejledning

© 2021 Garmin Ltd. eller dets datterselskaber

Alle rettigheder forbeholdes. I henhold til lovgivningen om ophavsret må denne vejledning ikke kopieres, helt eller delvist, uden skriftligt samtykke fra Garmin. Garmin forbeholder sig retten til at ændre eller forbedre sine produkter og til at ændre indholdet af denne vejledning uden at være forpligtet til at varsle sådanne ændringer og forbedringer til personer eller organisationer. Gå til www.garmin.com for at finde aktuelle opdateringer og supplerende oplysninger om brugen af dette produkt.

Garmin®, Garmin logoet, inReach®, TracBack® og Tread® er varemærker tilhørende Garmin Ltd. eller dets datterselskaber, registreret i USA og andre lande. BaseCamp™, Garmin Adventurous Routing™, Garmin Drive™, Garmin Explore™, Garmin Express™, Garmin PowerSwitch™ og myTrends™ er varemærker tilhørende Garmin Ltd. eller dets datterselskaber. Disse varemærker må ikke anvendes uden udtrykkelig tilladelse fra Garmin.

Android™ er et varemærke tilhørende Google Inc. Apple® og Mac® er varemærker tilhørende Apple Inc., der er registreret i USA og andre lande. Navnet BLUETOOTH® og de tilhørende logoer ejes af Bluetooth SIG, Inc., og enhver brug deraf af Garmin foregår på licens. iOverlander™ er et varemærke tilhørende iOverlander. microSD® og microSD logoet er varemærker tilhørende SD-3C, LLC. TripAdvisor® er et registreret varemærke tilhørende Tripadvisor LLC. Windows® er et registreret varemærke tilhørende Microsoft Corporation i USA og andre lande. Wi-Fi® er et registreret varemærke tilhørende Wi-Fi Alliance. Rettighederne til øvrige varemærker og handelsnavne tilhører de respektive ejere.

Indholdsfortegnelse

Sådan kommer du i gang	1	Aktivering eller deaktivering af vinkeladvarsler.....	13
Oversigt over enheden.....	1	Visning af højdemåler, trykhøjdemåler og kompas.....	13
Tænd eller sluk for enheden.....	2	Kalibrering af kompas.....	14
Opfangning af GPS-signaler.....	2	Gruppetur.....	14
Statuslinjens ikoner.....	3	Sådan startes en gruppetur.....	14
Brug af berøringsskærmen.....	3	Sådan deltager du i en gruppetur....	14
Brug af skærmmknapper.....	3	Genforen med en nylig gruppetur....	14
Justering af skærmens lysstyrke.....	3	Tilføjelse af kørere til en gruppetur..	14
Køretøjsprofiler.....	4	Udsendelse af en meddelelse.....	15
Tilføjelse af en køretøjsprofil.....	4	Udsend en position.....	15
Valg af en køretøjsprofil.....	4	Visning af en besked om gruppetur.....	15
Redigering af en køretøjsprofil.....	5	Sådan afsluttes en gruppetur.....	15
Tilføjelse af propantanke.....	5	Indstillinger for Gruppetur.....	15
Installation	5	Radio.....	16
Montering af din enhed i en ATV eller side om side.....	5	Valg af en forudindstilling.....	16
Strømkabeloversigt.....	5	Valg af en radiokanal.....	16
Overvejelser om montering.....	6	Justering af Squelch.....	16
Montering af enheden på en styrtbøjle.....	6	Tilføjelse af en brugerdefineret forudindstillet radio.....	16
Montering af antennen.....	7	Vælg en Roger-tone.....	16
Installation af antennen på Group Ride holderen.....	8	Sådan slukkes radioen.....	16
Installation af håndmikrofon og holder.....	9	Aktiver Push-to-Talk med et headset.....	16
Overførsel af din stemme.....	17	Justering af radiolydstyrken.....	17
Justering af radiolydstyrken.....	17	Radioindstillinger.....	17
Indstillinger for off-road-navigation	10	inReach funktioner	17
Ruter.....	10	Meddelelser.....	17
Adventureveje og -stier.....	11	Afsendelse af en forudindstillet inReach meddelelse.....	17
Ruter med lige linje.....	11	Afsendelse af en tekstmeddelelse... ..	18
Spring over næste stop på din rute..	12	Sådan besvares en meddelelse.....	18
Sådan stopper du en rute.....	12	Søgning efter meddelelser.....	18
Spor.....	12	Navigation til en meddelelsesposition.....	18
Registrering af spor.....	12	Sletning af en meddelelse.....	18
Registrering af spor med inReach®.....	12	Sporing.....	18
Navigation af et spor.....	12	Start af sporing.....	18
Visning af dine samlinger på kortet.....	12	Stop af sporing.....	18
Vip og rul.....	13	Deling af din MapShare webside.....	19
Kalibrering af Vip og rul.....	13	inReach Sporingindstillinger.....	19
Justering af advarselsvinkler.....	13	SOS.....	19
		Iværksættelse af en SOS-redningsindsats.....	20

Annullering af en SOS-redningsindsats.....	20	Brug af programmerne.....	26
Synkroniserer inReach data.....	20	Sådan får du vist brugervejledningen til din enhed.....	26
Kontaktpersoner.....	20	Musikafspiller.....	27
Tilføjelse af en kontaktperson.....	21	Sådan føjes musikafspilleren til kortet.....	27
Redigering af en kontaktperson.....	21	BirdsEye billeder.....	27
Sletning af en kontaktperson.....	21	Download af BirdsEye billeder.....	28
Dataforbrug og historik.....	21	Ruteplanlægning.....	28
Visning af oplysninger om plan og brug.....	21	Planlægning af en rute.....	28
Brug af kortet.....	21	Redigering og ændring af rækkefølgen af steder på en rute.....	28
Kortværktøjer.....	22	Ændring af indstillinger til ruteplanlægning for en rute.....	29
Visning af et kortværktøj.....	22	Navigation til en gemt rute.....	29
Up Ahead.....	22	Redigering og lagring af din aktive rute.....	29
Visning af kommende positioner.....	22	TracBack®.....	29
Sådan tilpasses Up Ahead-kategorierne.....	23	Sådan følger du dit seneste spor.....	29
Byer forude.....	23	Sådan gemmer du dit seneste spor som en rute.....	29
Visning af kommende byer og frakørsler med service.....	23	Visning af vejrudsigten.....	30
Rejseoplysninger.....	23	Visning af vejrudsigten i nærheden af en anden by.....	30
Visning af tripdata på kortet.....	23	Visning af vejrradaren.....	30
Sådan tilpasses tripdatafelterne..	23	Visning af vejrvarsler.....	30
Nulstilling af rejseoplysninger.....	23	Kontrol af vejforholdene.....	30
Visning af kommende elevationsændringer.....	24	Oprettelse af Tur-retur rute.....	31
Visning af kommende trafikhændelser.....	24	Garmin PowerSwitch™ App.....	32
Visning af trafik på kortet.....	24	Aktivering af en afbryderkontakt.....	32
Søgning efter trafikhændelser.....	24	Deaktivering af alle kontakter.....	32
Tilpasning af kortet.....	24	Sådan tilpasses en knap.....	33
Tilpasning af kortlagene.....	24	Tildeling af en kontakt til en styreindgang.....	33
Visning af kortnøglen Offentlige områder.....	24	Tilføjelse af et brugerdefineret layout.....	33
Sådan aktiveres Adventure Roads og Trails Map Layers.....	25	Tilføjelse af en knap til et brugerdefineret layout.....	34
Ændring af feltet til kortdata.....	25	Arrangere knapper i et brugerdefineret layout.....	34
Ændring af kortknapperne.....	25	Sletning af et brugerdefineret layout eller knap.....	34
Ændring af kortperspektiv.....	25	Rutiner.....	34
Hundesporing.....	25	Tilføjelse af en rutine.....	35
Modtagelse af data fra den håndholdte enhed.....	25	Redigering af en rutine.....	35
Sporing af dine hunde.....	25	Sletning af en rutine.....	35
Ikoner for hundestatus.....	26		
Visning af dine hunde på kortet.....	26		

Live-tjenester, trafik og smartphone-funktioner.....35

Bluetooth ikoner for funktionsstatus...	36
Parring med din smartphone.....	36
Tip efter parring af enheder.....	36
Parring af yderligere Bluetooth enheder.....	36
Smart-notifikationer.....	36
Modtagelse af meddelelser.....	37
Modtagelse af meddelelser under visning af kortet.....	37
Visning af listen med meddelelser...	37
Håndfri opkald.....	38
Foretagelse af et opkald.....	38
Brug af indstillinger for indgående opkald.....	38
Lagring af et telefonnummer som en forudindstilling.....	38
Aktivering eller deaktivering af Bluetooth-funktioner.....	38
Sådan vises eller skjules appmeddelelser (Android™).....	39
Vis eller skjul meddelelseskategorier for Apple® enheden.....	39
Aktivering eller deaktivering af Bluetooth funktioner til dit headset.....	39
Afbrydelse af forbindelse til en Bluetooth enhed.....	39
Sletning af en parret telefon.....	39

Navigation på veje..... 40

Sådan startes en rute.....	40
Start af en rute ved hjælp af kortet...	40
Din rute på kortet.....	41
Aktiv vognbaneanvisning.....	42
Visning af sving og retningsanvisninger.....	42
Visning af hele ruten på kortet.....	42
Ændring af aktiv rute.....	43
Tilføjelse af en position til din rute...	43
Udform din rute.....	43
Undgå forsinkelser, gebyrer og områder.....	43
Sådan undgår du trafikforsinkelser på ruten.....	43
Undgåelse af betalingsveje.....	43

Undgåelse af betalingsklistermærker.....	44
Undgåelse af vejegenskaber.....	44
Brugerdefinerede undgåelser.....	44
Sådan undgår du en vej.....	44
Sådan undgår du et område.....	44
Deaktivering af en brugerdefineret undgåelse.....	44
Sletning af brugerdefinerede undgåelser.....	44
Ankomst til din destination.....	45
Ændring af ruteberegningstilstand.....	45
Kørsel på en rute vej hjælp af Garmin Adventurous Routing™.....	45
Valg af en omvej.....	45
Sådan kører du hjem.....	45
Redigering af din hjemmeposition...	45
Parkering i nærheden af din destination.....	46
Trafik.....	46
Modtagelse af trafikdata med din smartphone.....	46
Visning af trafik på kortet.....	46
Søgning efter trafikhændelser.....	46

Søg efter og gem positioner..... 47

Søgning efter positioner ved anvendelse af søgelinjen.....	47
Positionssøgningens resultater.....	48
Ændring af søgeområdet.....	48
Søgning efter en position efter kategori.....	49
Navigation til interessepunkter inden for et sted.....	49
Interessepunkter.....	49
Visning af dine Garmin Explore waypoints.....	49
Synkronisering af Garmin Explore kontodata.....	49
Søgning efter nationalparker.....	50
Søgning efter campingpladser.....	50
Søgning efter Ultimate Campgrounds interessepunkter.....	50
Søgning efter autocamperområder.....	50
Søgning efter autocamper-service...	50
Søgning efter iOverlander™ interessepunkter.....	51

Søgning efter Powersport interessepunkter.....	51
Søgning efter adventurepunkter.....	51
Tripadvisor.....	51
Søgning efter Tripadvisor interessepunkter.....	51
Søgning efter parkering i nærheden af din aktuelle position.....	51
Søgning efter parkering i nærheden af en angivet position.....	52
Søgeværktøjer.....	52
Søgning efter en adresse.....	52
Søgning efter en position ved hjælp af koordinater.....	52
Søgning efter tankstationer og priser.....	52
Visning af nyligt fundne positioner.....	52
Rydning af listen over nyligt fundne steder.....	52
Visning af oplysninger om aktuel position.....	53
Finde nødtjenester og brændstof.....	53
Få retningsanvisninger til din aktuelle position.....	53
Sådan tilføjer du en genvej.....	53
Fjernelse af en genvej.....	53
Gemme positioner.....	53
Sådan gemmer du en position.....	53
Lagring af din aktuelle position.....	54
Sådan gemmer du et waypoint på kortet.....	54
Redigering af en gemt position.....	54
Tildeling af kategorier til en gemt position.....	54
Sletning af en gemt position.....	54

Funktioner og advarsler for chauffør opmærksomhed..... 55

Aktivering eller deaktivering af chauffør advarsler.....	55
---	----

Indstillinger..... 56

Navigationsindstillinger.....	56
Indstillinger for kort og køretøj.....	56
Aktivering af kort.....	56
Oprettelse af forbindelse til trådløst netværk.....	56

Aktivering af Bluetooth trådløs teknologi.....	56
Indstillinger for Hjælp til chauffør.....	57
Trafikindstillinger.....	57
Skærmindstillinger.....	57
Justering af lyd og lydstyrke for meddelelser.....	57
Angivelse af tekstsprog.....	57
Indstillinger for dato og klokkeslæt.....	57
Enhedsindstillinger.....	58
Aktivering eller deaktivering af positionstjenester.....	58

Enhedsoplysninger..... 58

Visning af oplysninger om lovgivning og overensstemmelse via E-label.....	58
Tread - SXS Edition specifikationer.....	58
Specifikationer for Gruppetur.....	59
Opladning af enheden.....	59

Vedligeholdelse af enhed..... 59

Garmin Support Center.....	59
Opdateringer af kort og software.....	59
Opdatering af kort og software ved hjælp af et Wi-Fi netværk.....	60
Produktopdateringer.....	60
Opdatering af kort og software med Garmin Express.....	61
Vedligeholdelse af enheden.....	62
Rengøring af yderside.....	62
Rengøring af berøringsskærmen.....	62
Sådan undgår du tyveri.....	62
Genstart af enheden.....	62
Sådan fjerner du enheden fra holderen.....	62

Fejlfinding..... 63

Enheden opfanger ingen satellitsignaler.....	63
Batteriet aflades hurtigt.....	63
Min enhed opretter ikke forbindelse til min telefon.....	63
Min enhed vises ikke som et flytbart drev på min computer.....	63
Min enhed vises hverken som en bærbar enhed eller som et flytbart drev på min computer.....	63

Appendiks..... 64

Garmin PowerSwitch.....	64
Overvejelser om montering.....	64
Montering af enheden.....	64
Åbning af frontdækslet.....	65
Tilslutning af tilbehør.....	66
Tilslutning af en styreindgang.....	66
Tilslutning af enheden til strømmen i bilen.....	67
Parring med en Garmin navigationsenhed.....	67
Specifikationer for Garmin PowerSwitch.....	68
Fejlfinding.....	68
Min Garmin PowerSwitch vil ikke forblive tilsluttet.....	68
Mit tilbehør får ikke strøm.....	68
Datahåndtering.....	68
Om hukommelseskort.....	68
Installation af et hukommelseskort til kort og data.....	69
Formatering af hukommelseskortet.....	69
Tilslutning af enheden til din computer.....	69
Overførsel af GPX-filer fra computeren.....	69
Overførsel af data fra computeren... ..	69
Frakobling af USB-kablet.....	70
Tilføjer BaseCamp™ data til Garmin Explore.....	70
Eksport af data fra BaseCamp med en pc.....	70
Eksport af data fra BaseCamp med en Apple computer.....	70
Import af data til Garmin Explore.....	70
Køb af flere kort.....	70

Sådan kommer du i gang

⚠ ADVARSEL

Se guiden *Vigtige produkt- og sikkerhedsinformationer* i æsken med produktet for at se produktadvarsler og andre vigtige oplysninger.

- 1 Tilslut til et Wi-Fi® netværk (*Oprettelse af forbindelse til trådløst netværk, side 56*)(valgfrit).
- 2 Lad telefonen Bluetooth® og headsettet (*Parring med din smartphone, side 36*) (ekstraudstyr).
- 3 Opdater kortene og softwaren på enheden (*Produktopdateringer, side 60*).
- 4 Modtag GPS-signaler.
- 5 Monter enheden, og slut den til strøm (*Installation, side 5*).
- 6 Reguler skærmens lysstyrke (*Justering af skærmens lysstyrke, side 3*).
- 7 Naviger til din destination (*Sådan startes en rute, side 40*).

Oversigt over enheden



①	Tænd/sluk-knap
②	Lydstyrkekontrol
③	microSD® hukommelseskortlæser
④	USB-port til strøm og data
⑤	Iridium® antenne
⑥	SOS-knap (under beskyttelsesdæksel)

Tænd eller sluk for enheden

- For at tænde enheden skal du trykke på tænd/sluk-knappen ① eller slutte enheden til en strømkilde.

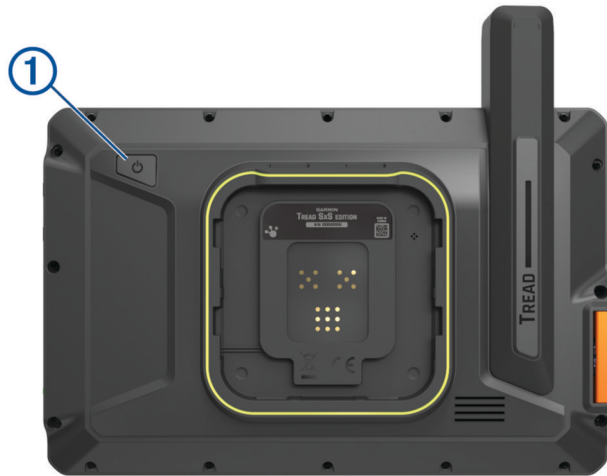

- Tryk på tænd/sluk-knappen, mens enheden er tændt, for at få enheden til at gå i strømsparetilstand. Når enheden er i strømsparetilstand, er skærmen slukket, og enheden bruger meget lidt strøm, men den kan vækkes til brug med det samme.
TIP: Du kan oplade din enhed hurtigere ved at sætte den i strømsparetilstand, mens batteriet oplader.
- Du kan slukke enheden ved at holde tænd/sluk-knappen nede, indtil der vises en meddelelse på skærmen, og vælge **Sluk**.







Opfangning af GPS-signaler

Når du tænder for navigationsenheden, skal GPS-modtageren indsamle satellitdata og bestemme den nuværende position. Hvor lang tid, det tager at finde satellitsignaler, varierer ud fra flere faktorer, herunder hvor langt du befinder dig fra den position, hvor du sidst brugte navigationsenheden, om du har frit udsyn til himlen, og hvor længe siden det er, du sidst har brugt navigationsenheden. Første gang du tænder navigationsenheden, kan det tage nogle minutter at finde satellitsignaler.

- 1 Tænd for enheden.
- 2 Bekræft, at 📍 vises på statuslinjen, og aktiver positionstjenester, hvis den ikke vises (*Aktivering eller deaktivering af positionstjenester, side 58*).
- 3 Gå om nødvendigt til et åbent område, hvor du har frit udsyn til himlen, som ikke er i nærheden af høje bygninger eller træer.
📍 vises øverst på navigationskortet, indtil enheden finder din position.

Statuslinjens ikoner

Statuslinjen er placeret øverst på hovedmenuen. Statuslinjeikonerne viser oplysninger om funktioner på enheden. Du kan vælge nogle ikoner for at ændre indstillinger eller se yderligere oplysninger.







	Status for positionstjeneste. Angiver, at din position er fundet.
	Bluetooth teknologistatus.
	Wi-Fi signalstyrke.
	Aktiv køretøjsprofil.
9:10	Aktuel tid.
	Batteriopladningsniveau.
	Tread appens forbindelsesstatus (<i>Parring med din smartphone, side 36</i>).

Brug af berøringsskærmen

- Tryk på skærmen for at vælge et element.
- Træk eller lad din finger glide hen over skærmen for at panorere eller rulle.
- Klem to fingre sammen for at zoome ud.
- Spred to fingre for at zoome ind.

Brug af skærmknapper

Knapper på skærmen giver dig mulighed for at navigere i siderne, menuerne og menuindstillingerne på din enhed.

- Vælg  for at vende tilbage til det forrige menuskærbillede.
- Tryk og hold på  for at gå tilbage til hovedmenuen.
- Vælg  eller  for at rulle igennem listerne eller menuerne.
- Hold  eller  inde for at rulle hurtigere.
- Vælg  for at se en kontekstbaseret menu med valgmuligheder for den aktuelle skærm.

Justering af skærmens lysstyrke

Du kan justere lysstyrken manuelt ved hjælp af meddelelspanelet eller indstillingsmenuen.

- 1 Vælg en mulighed:
 - Swipe to gange ned fra toppen af skærmen for at udvide de hurtige indstillinger i meddelelspanelet.
 - Vælg  > **Enhed** > **Skærm** > **Lysstyrkeniveau**.
- 2 Brug skyderbjælken til at justere lysstyrken.

Køretøjsprofiler

ADVARSEL



At du indtaster dit køretøjs profilegenskaber garanterer ikke, at der bliver taget højde for disse egenskaber i alle ruteforslag. Kortdata kan være begrænset for visse ruteforslag. Vær altid opmærksom på vejskilte og vejbetingelser under kørsel. I modsat fald kan det føre til en ulykke og medføre personskade eller dødsfald.

Køretøjsprofiler giver dig mulighed for at vælge forskellige indstillinger baseret på hvert køretøj, du bruger sammen med enheden. Den aktuelle køretøjsprofil er angivet med et ikon i statuslinjen. Hvis din køretøjsprofil omfatter en anhænger, vises et ikon for anhængerens køretøjsikonet.

	Profilen Autocamper
	Profilen Motorcykel
	Profilen ATV
	Profilen Side-by-side
	Profilen Full size
	Profilen Snescooter
	Anden profil
	Profil med anhænger
	Profil med campingvogn
	Profil med bådtrailer

Tilføjelse af en køretøjsprofil

Du kan tilføje en køretøjsprofil for hver enkelt køretøj, der skal bruges sammen med din enhed.







- 1 Vælg  > **Navigation** > **Køretøjsprofil** > .
- 2 Vælg dit nuværende køretøj.
- 3 Følg instruktionerne på skærmen til indtastning af egenskaber for køretøjet.

Valg af en køretøjsprofil

- 1 Stryg nedad to gange fra den øverste del af skærbilledet.
- 2 Vælg køretøjsprofilikonet på statuslinjen.

Redigering af en køretøjsprofil

Du kan ændre grundlæggende profiloplysninger eller tilføje detaljerede oplysninger til en køretøjsprofil, som f.eks. maksimal hastighed.

- 1 Vælg  > **Navigation** > **Køretøjsprofil**.
- 2 Vælg den køretøjsprofil, du vil redigere.
- 3 Vælg en mulighed:
 - Hvis du vil redigere oplysningerne om køretøjsprofilen, skal du vælge , og vælge et felt, du vil redigere.
 - Hvis du vil omdøbe køretøjsprofilen, skal du vælge  >  > **Omdøb profil**.
 - Hvis du vil slette køretøjsprofilen, skal du vælge  >  > **Slet**.

Tilføjelse af propantanke

BEMÆRK: Denne funktion er ikke tilgængelig på alle produktmodeller.

Når du tilføjer propantanke til din køretøjsprofil, undgår enheden at lægge ruter gennem områder med restriktioner for propantank, hvilket kan påvirke din rute. Enheden advarer dig også, når du nærmer dig områder, hvor du skal slukke for dine propantanke.

- 1 Fra køretøjsprofilen skal du vælge  > **Propantanke** > **Tilføj tank**.
- 2 Indtast vægten for propantanken, og vælg **Gem**.

Installation

Montering af din enhed i en ATV eller side om side

Strømkabeloversigt

ADVARSEL

Se guiden *Vigtige produkt- og sikkerhedsinformationer* i æsken med produktet for at se produktadvarsler og andre vigtige oplysninger.

Garmin® anbefaler kraftigt, at du får en erfaren installatør med den rette viden om elektriske systemer til at installere enheden. Hvis du tilslutter strømkablet forkert, kan det beskadige køretøjet eller batteriet eller medføre personskaade.

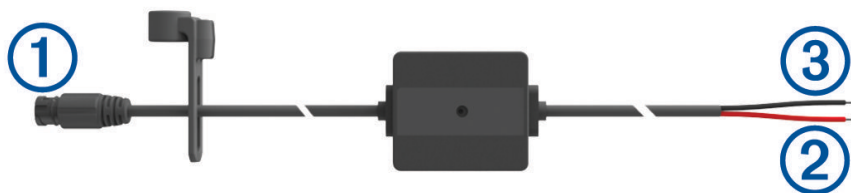

①	Monteringsstik
②	12 til 24 V dc strømforsyning (rød)
③	Systemets jordforbindelse (sort)

Overvejelser om montering

- Enheden skal monteres tæt på samleskinnen eller batteriet og inden for det medfølgende strømkabels rækkevidde.
- Monteringsplaceringen skal give plads til føring og tilslutning af alle kabler.
- Overskydende ledning skal samles og fastgøres med de medfølgende kabelstrips.
- De elektriske kontakter skal være fri for maling.

Montering af enheden på en styrtøjle

⚠ ADVARSEL

Både enheden og holderen indeholder magneter. Under bestemte forhold kan magneter forårsage interferens med visse indvendige medicinske enheder og elektroniske enheder, herunder pacemakere, insulinpumper eller harddiske i bærbare computere. Hold enheden væk fra medicinsk udstyr og elektronisk udstyr.

- 1 Løsn fingerskruen ① på styrtøjleholderen.



- 2 Placér holderen rundt om styrtøjlen.
- 3 Spænd fingerskruen på holderen, indtil klemmen er fastgjort.
- 4 Indsæt kuglen på Group Ride holderen ② i armen med dobbeltholder ③.

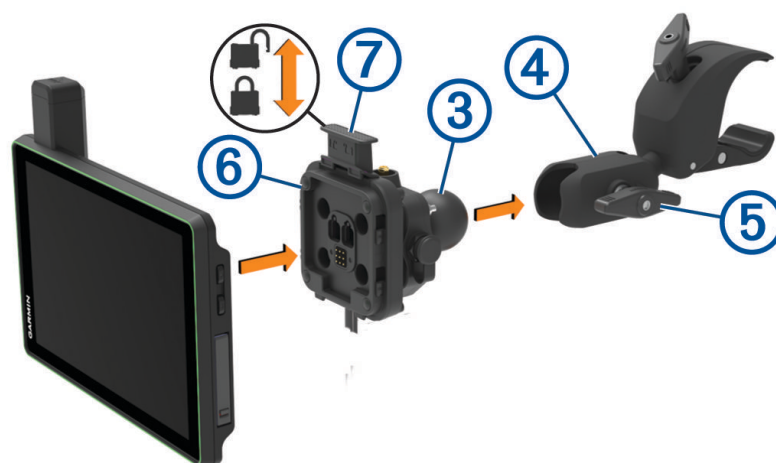

- 5 Stram fingerskruen ④ en smule.
- 6 Juster om nødvendigt Group Ride holderen ⑤ for bedre visning og betjening.
- 7 Stram håndskruen for at fastgøre holderen.
- 8 Placer enheden på den magnetiske holder, og skub låsen ⑥ ned for at fastgøre enheden til holderen.

- 9 Tilslut Group Ride strømkablet ⑦ til stikket på køretøjets ledningsforbindelse.
- 10 Stram kraven rundt om de tilsluttede strømkabler.
- 11 Før strømkablet langs en passende sti i dit køretøj, og fastgør det ved hjælp af de medfølgende kabelbindere.

Montering af antennen

BEMÆRK: Den monterede antenne skal være mindst 4 cm (1,57 in.) væk fra den nærmeste styrtøjle eller metaloverflade for at undgå radiointerferens.

Du kan bruge den eksterne antenneholder til at montere din antenne et sted, der passer bedre til dit køretøj, f.eks. en styrtøjle bag på køretøjet, så du får bedre radiomodtagelse. Brug denne metode til køretøjer med rullebur for at opnå de bedste resultater.

- 1 Skru antennekablet ned og spænd det fast ① på Group Ride holderen ②.



- 2 Find en passende placering til antennen.
- 3 Brug en skruetrækker med fladt hoved eller en $\frac{5}{16}$ tommer (8 mm) topnøgle til at løsne boltene ③ på den eksterne antenneholder, indtil ringen adskilles.



- 4 Placér holderen rundt om styrtøjlen.
- 5 Spænd boltene på holderen, indtil ringen er fastgjort.
- 6 Skru antennen ④ fast, og spænd den fast på pladen til den eksterne antenneholder.

- 7 Før antennekablet langs en passende sti i køretøjets styrtøjler, og fastgør det med de medfølgende kabelbindere.
- 8 Fastgør eventuelle løse kabler til styrtøjlen med de medfølgende kabelbindere.
BEMÆRK: Undgå at samle løse kabler bag karrosseripaneler for at reducere interferens fra antennen.

Installation af antennen på Group Ride holderen

BEMÆRK: Den monterede antenne skal være mindst 4 cm (1,57 in.) væk fra den nærmeste styrtøjle eller metaloverflade for at undgå radiointerferens.

Brug den eksterne antenneholder for at opnå den bedste rækkeviddeevne. Du kan montere antennen direkte på Group Ride holderen, når det ikke er muligt at bruge den eksterne antenneholder (*Montering af antennen, side 7*).

Skru antennen ned, og spænd den fast på Group Ride holderen.



Installation af håndmikrofon og holder

Før du kan skrue holderen til håndmikrofonen fast på instrumentbrættet, skal du vælge en passende placering på det.

⚠ ADVARSEL

Det er dit ansvar at sørge for, at monteringsstedet overholder alle love og regler, og at bakkameraet ikke blokerer dit udsyn over vejen, når du kører køretøjet.

BEMÆRK

Undgå ledninger, måleinstrumenter, airbags, airbag-dæksler, aircondition og andre elementer, når du borer huller og fastgør holderen til køretøjet. Garmin er ikke ansvarlig for skader eller konsekvenser, der opstår som følge af installationen.

BEMÆRK: Denne funktion er ikke tilgængelig på alle produktmodeller.

1 Juster og indsæt stikket på håndmikrofonen på Group Ride holderen.

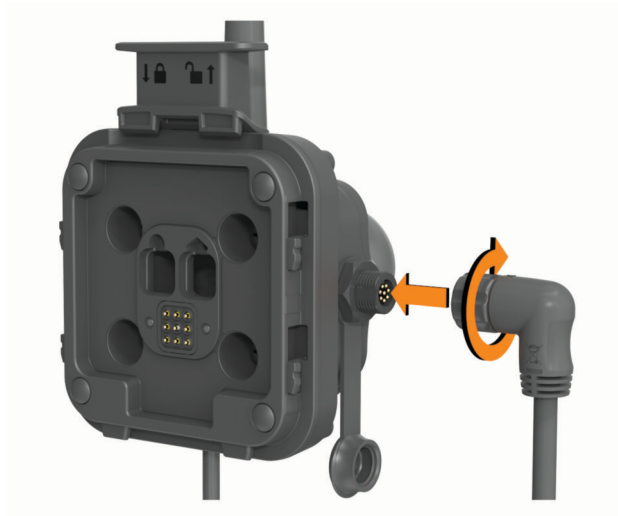

2 Stram kraven rundt om det tilsluttede strøm-kabel.

3 Placer holderen ① det valgte sted.

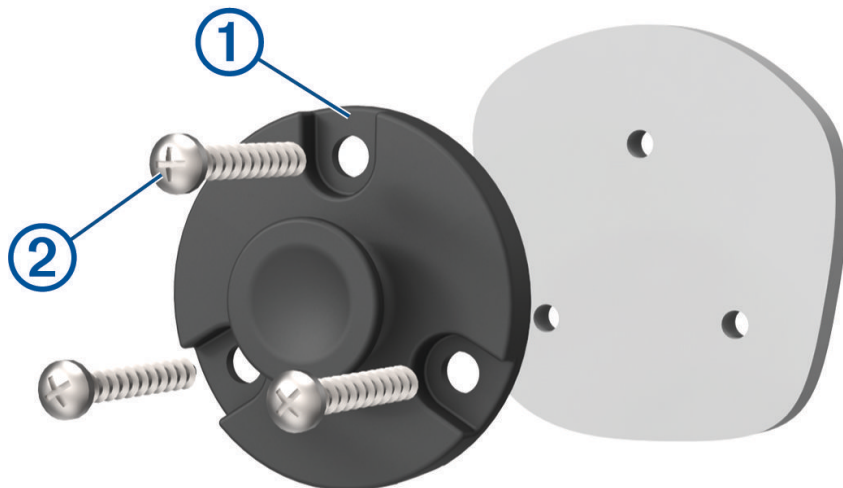

4 Brug holderen til at markere placeringen af skruerne.

5 Forbor huller (valgfrit).

For nogle typer holdermateriale er det nødvendigt at forbore huller.

- 6 Fastgør holderen godt til overfladen med de medfølgende skruer ②.
- 7 Skub den første mikrofon ③ på holderen.

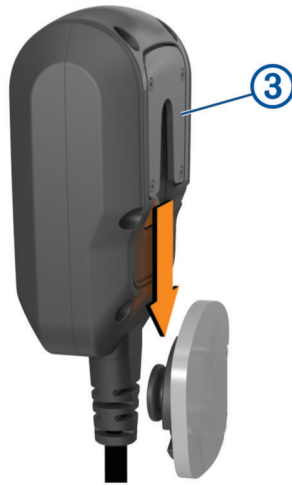

Indstillinger for off-road-navigation

Ruter

En rute er en sti fra din aktuelle placering til en eller flere destinationer.

- Ved offroad kørsel kan du indstille enheden til at beregne punkt-til-punkt ruter i en lige linje (*Ruter med lige linje, side 11*).
- Enheden beregner en anbefalet rute til din destination på basis af de præferencer, du angiver, f.eks. ruteberegningstilstanden (*Ændring af ruteberegningstilstand, side 45*) og undgåelser (*Undgå forsinkelser, gebyrer og områder, side 43*).
- Du kan hurtigt begynde at navigere til din destination ved hjælp af den anbefalede rute, eller du kan vælge en alternativ rute (*Sådan startes en rute, side 40*).
- Hvis der er bestemte veje, du gerne vil benytte eller undgå, kan du tilpasse ruten (*Tilføjelse af en position til din rute, side 43*).
- Du kan tilføje flere destinationer til en rute (*Tilføjelse af en position til din rute, side 43*).

Adventureveje og -stier

⚠ ADVARSEL

At du indtaster dit køretøjs profilegenskaber garanterer ikke, at der bliver taget højde for disse egenskaber i alle ruteforslag. Kortdata kan være begrænset for visse ruteforslag. Vær altid opmærksom på vejskilte og vejbetingelser under kørsel. I modsat fald kan det føre til en ulykke og medføre personskade eller dødsfald.

Denne enhed kan navigere uden for landeveje og på stier baseret på din køretøjsprofil. Stier ① er farvekodet baseret på tilgængelighed. Du kan vælge  for at angive, hvilke adventureveje og -stier der skal vises på kortet.

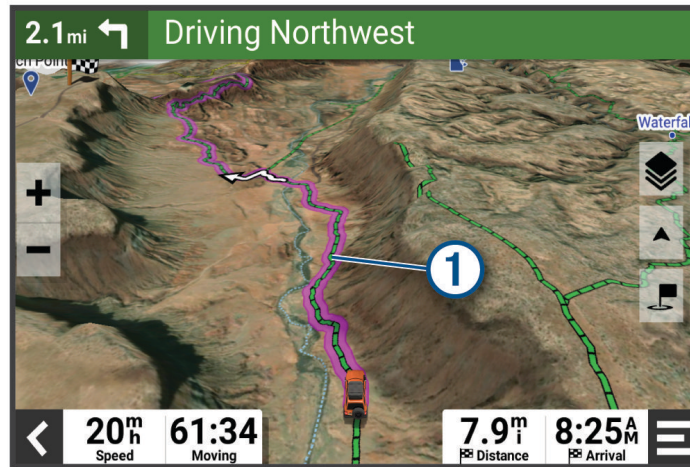

Ruter med lige linje

Til områder uden definerede veje eller stier, guider enheden dig til din destination ved hjælp af en rute med lige linje. Du kan indstille flere waypoints for at navigere en rute gennem områder uden veje.

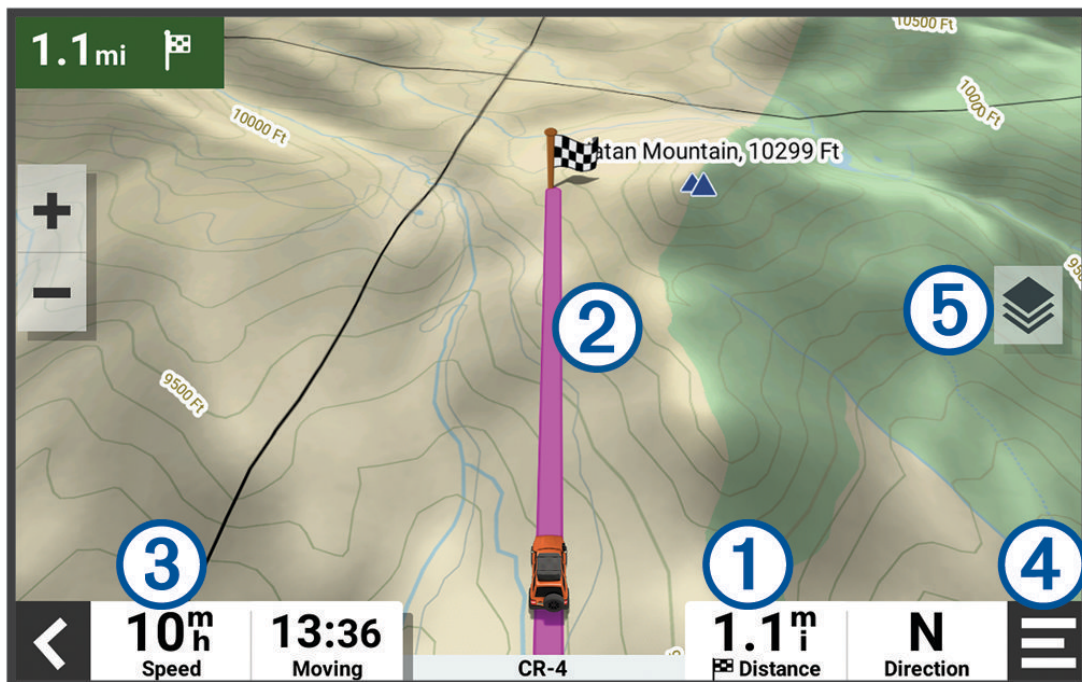

- ① Afstand til destinationen.
- ② Rute fremhævet på kortet.
- ③ Køretøjshastighed.
- ④ Kortværktøjer. Indeholder værktøjer til at vise dig flere oplysninger om ruten og omgivelserne.
- ⑤ Kortlag. Giver dig mulighed for at ændre kortretningen og tilføje topografiske og BirdsEye billeder til din kortvisning.

Spring over næste stop på din rute

Du kan springe over en kommende position, du tidligere har føjet til din rute.

På kortet skal du vælge  > **Ja**.

Sådan stopper du en rute

På kortet skal du vælge  > **Stop**.

Spor

Et spor er en registrering af din rute. Sporloggen indeholder oplysninger om den registrerede rute, herunder om tid, position og elevation.

Registrering af spor

Sporing registrerer din rute. Når du starter sporingen, logger enheden din position og opdaterer sporlinjen. Hvis din enhed er parret med en Garmin Explore™ konto, synkroniserer din enhed regelmæssigt registrerede spor med appen.

- 1 I hovedmenuen skal du stryge til venstre og vælge **Sporregistrering**.
- 2 Vælg **Start**.

Registrering af spor med inReach®

Du kan registrere din rute ved hjælp af sporregistrering og inReach teamsporing samtidigt.

I hovedmenuen skal du stryge til venstre, og vælge **inReach** >  > **Sporingssynkronisering**.

Navigation af et spor

Du kan navigere et gemt spor ved hjælp af Garmin Explore appen på din enhed.

- 1 Vælg  > **Oplevelse** > **Explore** > **Spor**.
- 2 Vælg en bane.
- 3 Vælg **Start!**.

Visning af dine samlinger på kortet

Du kan få vist dine Garmin Explore samlinger direkte på kortet. Du skal aktivere kortlaget til samlinger for at kunne bruge denne funktion.

BEMÆRK: Hvis du ikke tildeler en samlingskategori til dine Garmin Explore data, vises den som en uorganiseret samling.

- 1 Vælg **Vis kort** >  > **Samlinger**.
- 2 Vælg en eller flere samlingskategorier fra listen.
- 3 Vælg **Gem**.

Dine samlinger vises som ikoner på kortet.

Vip og rul

ADVARSEL

Vip og rul-applikationen er beregnet til kun at vise køretøjsvinkler baseret på kalibrerede målinger. Du er ansvarlig for at kalibrere enheden. Ændringer af enhedens position efter kalibrering kan påvirke nøjagtigheden af dens målinger. Målte værdier er kun forslag baseret på dit input i enheden. Foretag aflæsninger ofte og nøjagtigt, og lad aflæsningerne stabilisere sig efter betydelige ændringer i de omgivende forhold. Tag altid højde for en sikkerhedsmargen for ændrede forhold og aflæsningsfejl. Hvis du ikke tager højde for dit køretøj og dine omgivelser, kan det forårsage en ulykke, der kan medføre dødsfald eller alvorlig personskade.

Enheden advarer dig, hvis køretøjet vipper eller ruller i en vinkel, der kan påvirke køretøjets stabilitet.

Kalibrering af Vip og rul

Du kan når som helst indstille vinklen på dit køretøj til nul.

- 1 Parker køretøjet på en flad og plan overflade.
- 2 Juster enhedens placering i holderen, så du nemt kan se skærmen.
- 3 I hovedmenuen skal du stryge til venstre og vælge **Vip og rul** > **Kalibrer**.

Værdierne for vipning og rulning nulstilles til 0 grader.

ADVARSEL

Du kan bevare den bedste nøjagtighed ved at kalibrere vipning og rulning, hver gang du flytter enheden.

Justering af advarselsvinkler

Du kan justere de vinkler, hvor enheden skal aktivere en alarm for vipning eller rulning. Du er ansvarlig for at kende og indstille den korrekte vippe- og rullevinkel for dit køretøj.

- 1 I hovedmenuen skal du stryge til venstre og vælge **Vip og rul** >  > **Vinkeladvarsler**.
- 2 Stryg op eller ned for at justere advarselsvinklerne for vipning og rulning.
- 3 Vælg **Accepter**.

Aktivering eller deaktivering af vinkeladvarsler

- 1 I hovedmenuen skal du stryge til venstre og vælge **Vip og rul** > .
- 2 Vælg en mulighed:
 - Hvis du vil aktivere eller deaktivere meddelelser om vipning og rulning, skal du vælge **Vip og rul-notifikationer**.
 - Du kan slå lydalarmer til eller fra ved at vælge **Lydalarmer**.

Visning af højdemåler, trykhøjdemåler og kompas

Enheden har indbyggede sensorer til højdemåler, trykhøjdemåler og kompas med automatisk kalibrering.

Vælg  > **Oplevelse** > **ABC**.

TIP: Du kan også vælge widgeten Højdemåler eller Barometer for at åbne ABC appen.

Kalibrering af kompas

BEMÆRK

Kalibrer det elektroniske kompas udendørs. Hvis du vil forbedre kursens nøjagtighed, skal du ikke stå i nærheden af metalgenstande eller af genstande, der kan påvirke magnetfelter, som f.eks. køretøjer, elektroniske enheder, bygninger eller strømførende luftledninger.

Når din enhed er tilsluttet holderen, bruger den GPS-data til at bestemme din kompasretning. Når du fjerner enheden fra holderen, bruger den et indbygget kompas til at vise din retning.

Hver gang du frakobler din enhed fra holderen, beder enheden dig om at kalibrere kompasset.

Hvis du oplever uregelmæssig kompasfunktion, f.eks. efter en rejse over store afstande eller efter store temperaturændringer, kan du kalibrere kompasset manuelt for at forbedre nøjagtigheden.

- 1 Frakobl enheden fra holderen, og flyt den væk fra genstande, der påvirker magnetfelter.
- 2 I hovedmenuen skal du stryge til venstre og vælge **Højdemåler** >  > **Kalibrer kompas**.
- 3 Følg instruktionerne på skærmen.

Gruppetur

Appen Group Ride giver dig mulighed for at koordinere ture og kommunikere med kørere i nærheden ved hjælp af forudindstillede sms'er, live-kortplaceringer og stemmekommunikation.

Sådan startes en gruppetur

Du kan oprette en gruppetur, der giver dig mulighed for at vælge grupperadiokanalen, få vist og fjerne kørere, der deltager i din gruppetur, og angive navnet på gruppeturen.

- 1 Vælg **Gruppetur** > **Start en gruppetur** i hovedmenuen.
- 2 Indtast dit kørernavn, og vælg derefter **Fuldført**.
- 3 Vælg om nødvendigt radiokanalen, og vælg **Næste**.
- 4 Indtast turnavnet, og vælg **Fuldført**.
Efterhånden som kørere tilmelder sig din gruppetur, vises deres navne på listen.
- 5 Vælg **Start**.
Gruppeturen starter, når alle kørere er synkroniseret med gruppeturen.

Sådan deltager du i en gruppetur

Du kan deltage i en gruppetur i nærheden, der er oprettet af en anden kører.

BEMÆRK: For nogle produktmodeller findes appen Group Ride i App-menuen.

- 1 I hovedmenuen skal du vælge **Gruppetur** > **Gruppeture i nærheden**.
- 2 Vælg en gruppetur i nærheden, og vælg **Tilmeld dig**.

Genforen med en nylig gruppetur

Du kan slutte dig til en af dine ti seneste gruppeture igen.

- 1 I hovedmenuen skal du vælge **Gruppetur** > **Nylige gruppeture**.
- 2 Vælg en nylig gruppetur, og vælg **Tilmeld dig**.

Tilføjelse af kørere til en gruppetur

Du kan tilføje kørere til en gruppetur, der allerede er i gang.

- 1 I hovedmenuen skal du vælge **Gruppetur**.
- 2 Vælg om nødvendigt .
- 3 Vælg **Tilføj**.
Når nye kørere deltager i gruppeturen, vises de på listen.
- 4 Vælg **Fortsæt**.

Udsendelse af en meddelelse

⚠ ADVARSEL

Læs, send eller besvar ikke meddelelser under kørslen. Hvis du gør dette, kan du blive distraheret af skærmen, og dette kan føre til en ulykke, der kan forårsage personskader eller død.

Du kan udsende en forudindstillet meddelelse til medlemmerne i din aktive gruppetur, der er inden for VHF-radioens rækkevidde.

- 1 I hovedmenuen skal du vælge **Gruppetur**.
- 2 Vælg  hvis det er nødvendigt.
- 3 Vælg **Send til gruppe**.
- 4 Vælg en forudindstillet besked, og vælg **Send**.

Udsend en position

⚠ ADVARSEL

Under kørsel må du ikke interagere med skærmen for at udsende din position. Hvis du gør dette, kan du blive distraheret af skærmen, og dette kan føre til en ulykke, der kan forårsage alvorlige personskader eller død.

Du kan udsende en position til medlemmerne af din aktive gruppetur, som er inden for VHF-radioens rækkevidde.

- 1 I hovedmenuen skal du vælge **Gruppetur**.
- 2 Vælg  hvis det er nødvendigt.
- 3 Vælg **Send til gruppe > Send en placering**, og vælg en placering.
- 4 Vælg **Del**.

Visning af en besked om gruppetur

⚠ ADVARSEL

Læs eller besvar ikke nogen notifikationer under kørslen. Hvis du gør dette, kan du blive distraheret af skærmen, og dette kan føre til en ulykke, der kan forårsage alvorlige personskader eller død.

Fra de fleste sider vises en notifikation, når enheden modtager en udsendt position eller meddelelse til gruppetur. Du kan også få vist meddelelser om gruppetur i appen Group Ride.

BEMÆRK: Når du får vist kortet, vises nye meddelelser i kanten af skærmen.

- 1 Vælg **Gruppetur > ** i hovedmenuen, og vælg en notifikation.
- 2 Vælg **Start!** for at navigere til en delt position.

Sådan afsluttes en gruppetur

- 1 I hovedmenuen vælges **Gruppetur**.
- 2 Vælg om nødvendigt .
- 3 Vælg **Afslut > Ja**.

Indstillinger for Gruppetur

I hovedmenuen skal du vælge **Gruppetur > **.

Rediger kørernavn: Giver dig mulighed for at indtaste dit navn, der vises under en gruppetur. Denne indstilling er ikke tilgængelig under en aktiv gruppetur.

Køreres kortetiketter: Indstiller den etiket, der skal vises på hver aktiv kører på kortet.

Vis spor på kort: Viser det spor, som hvert gruppetursmedlem tager på kortet.

Autozoom til gruppe: Gør det muligt at få kortet til automatisk at zoome til den aktive gruppetur.

Nulstil standardindstillinger: Giver dig mulighed for at nulstille alle gruppeture til standardværdierne. Denne indstilling er ikke tilgængelig under en aktiv gruppetur.

Radio

BEMÆRK: Denne funktion er ikke tilgængelig på alle produktmodeller.



Du kan bruge appen Radio til at oprette forudindstillinger til radioen, vælge en radiokanal og vælge squelch koder. For at bruge denne funktion skal du tilslutte enheden og antennen til Group Ride holderen. Tread - SXS Edition enheden konfigurerer automatisk radioindstillinger, når du tilmelder dig eller opretter en gruppetur.

Valg af en forudindstilling

BEMÆRK: For nogle produktmodeller er appen Radio placeret i App-menuen.



Vælg  eller  i widgetten **Radio** i hovedmenuen.

Valg af en radiokanal



- 1 Fra hovedmenuen vælges **Radio**.
- 2 Vælg en mulighed:
 - Hvis du vil skifte til en anden kanal, skal du vælge  eller .
 - Vælg **Kanal** for at vælge en MURS kanal i menuen.

Justering af Squelch

Du kan justere squelch og skifte mellem tilstandene CTCSS, DCS og Open squelch for at forbedre lyd kvaliteten og undgå radiointerferens i dit område.

- 1 Fra hovedmenuen vælges **Radio**.
- 2 Vælg en mulighed:
 - Hvis du vil vælge en squelch kode i den aktuelle tilstand, skal du vælge  eller .
 - Vælg **Åben** for at justere squelch tilstanden.

Tilføjelse af en brugerdefineret forudindstillet radio

- 1 Vælg **Radio** > **Forudindstilling** > .
- 2 Vælg  eller  for at vælge en kanal og squelch-kode.
- 3 Vælg **Gem**.

Vælg en Roger-tone

Du kan vælge den tone, som andre enheder afspiller, når du betjener radioen.



- 1 Vælg **Radio** >  > **Roger-tone**.
- 2 Vælg en roger-tone.
Enheden afspiller den valgte tone.
- 3 Vælg **Gem**.

Sådan slukkes radioen

Vælg **Radio** >  > **Ja**.

Aktiver Push-to-Talk med et headset

Du kan aktivere Push-to-Talk-knapper til brug med et kompatibelt Bluetooth headset. Dette giver dig mulighed for at overføre din stemme ved hjælp af stemmeopkaldsfunktionen på dit headset.

- 1 Vælg **Radio** >  > **Push-to-talk med headset**.
- 2 Hvis det er nødvendigt, kan du følge instruktionerne på skærmen for at parre dit headset med enheden.
- 3 Vælg **Push-to-talk med headset**.
- 4 Vælg .

Overførsel af din stemme

Før du kan overføre din stemme, skal du parre din Tread - SXS Edition enhed med et kompatibelt Bluetooth headset eller tilslutte håndmikrofonen.

Du kan overføre din stemme over radioen ved hjælp af den tilsluttede håndmikrofon eller et kompatibelt Bluetooth headset.

BEMÆRK: For nogle produktmodeller er appen Radio placeret i App-menuen.

Vælg en mulighed:

- Hold knappen tryk for at tale på siden af den tilsluttede håndmikrofon inde (*Installation af håndmikrofon og holder, side 9*).
- I hovedmenuen skal du vælge **Radio > Tryk for at tale**.
- Brug stemmeopkaldsfunktionen på det tilsluttede Bluetooth headset (*Aktiver Push-to-Talk med et headset, side 16*).

TIP: Du kan trykke på pause- eller stopknappen for at slukke radioen manuelt.

BEMÆRK: Du skal aktivere indstillingen **Push-to-talk med headset** for at bruge denne funktion (*Radioindstillinger, side 17*).

Justering af radiolydstyrken

- 1 Vælg **Radio > **.
- 2 Juster lydstyrken ved hjælp af skyderbjælkerne.

Radioindstillinger

Vælg **Radio > ** i hovedmenuen.

Push-to-talk med headset: Giver dig mulighed for at overføre din stemme ved hjælp af tryk for at tale-knappen på dit kompatible headset.

Roger-tone: Indstiller den roger-tone, som enheden afspiller, når du betjener radioen.

Nulstil standardindstillinger: Nulstiller alle radioindstillinger og forudindstiller til fabrikkens standardværdier.

inReach funktioner

ADVARSEL

Før du kan bruge inReach funktionerne på din Tread SXS Edition enhed, herunder beskeder, SOS, sporing og inReach vejr, skal du have et aktivt satellitabonnement. Test altid din enhed, før du bruger den udendørs.

Sørg for, at du har frit udsyn til himlen, når du bruger funktionerne til beskeder, sporing og SOS, da disse funktioner kræver adgang til satellitter for at fungere korrekt.

BEMÆRK

Nogle jurisdiktioner regulerer eller forbyder brug af satellitkommunikationsenheder. Det er brugerens ansvar at kende og overholde alle gældende love i de jurisdiktioner, hvor denne har til hensigt at bruge enheden.

Meddelelser

Din Tread SXS Edition enhed sender og modtager tekstbeskeder ved hjælp af Iridium satellitnetværket. Du kan sende meddelelser til et sms-telefonnummer, en e-mailadresse eller en anden enhed, der bruger inReach teknologi. Hver meddelelse indeholder oplysninger om din position, hvor det er tilladt.

Afsendelse af en forudindstillet inReach meddelelse

Forudindstillede meddelelser indeholder foruddefineret tekst og forudbestemte modtagere. Du skal konfigurere forudindstillede meddelelser ved hjælp af Garmin Explore websiden på explore.garmin.com.

- 1 Vælg **inReach > Forudindstill.**
- 2 Vælg en forudindstillet besked, og vælg **Send**.

Afsendelse af en tekstmeddelelse

- 1 Vælg **inReach** > **Opret**.
- 2 Vælg **Til:**, og tilføj en eller flere kontakter.
- 3 Vælg **Meddelelse:**, og indtast en meddelelse.
- 4 Vælg **Send**.

Sådan besvares en meddelelse

- 1 Vælg **inReach**.
- 2 Vælg en samtale, og vælg **Svar**.
- 3 Vælg en mulighed:
 - Hvis du vil starte med en forhåndsskrevet meddelelse, skal du vælge en hurtig tekstmeddelelse øverst på skærmen.
BEMÆRK: Du kan tilføje og redigere hurtige tekstmeddelelser på Garmin Explore webstedet.
 - Indtast en meddelelse for at skrive en brugerdefineret meddelelse.
- 4 Vælg **Fuldført**.

Søgning efter meddelelser

Når du sender en meddelelse, lytter din enhed efter svar i 10 minutter. Enheden søger også efter nye meddelelser hver time. Når du bruger inReach sporingsfunktionen, søger enheden automatisk efter meddelelser med dit sporingsinterval.

BEMÆRK: For at modtage meddelelser, skal din enhed have frit udsyn til himlen og være inden for en satellits rækkevidde, når den søger efter meddelelserne.

Du kan gennemtvinge en søgning efter meddelelser ved manuelt at søge efter meddelelser, sende en meddelelse eller sende et sporpunkt. Under en søgning opretter enheden forbindelse til satellitter og modtager meddelelser, der venter på at blive sendt til enheden.

Vælg **inReach** > **Tjek**.

Navigation til en meddelelsesposition

Når du modtager en meddelelse fra en anden enhed med inReach teknologi, kan meddelelsen indeholde positionsoplysninger. Med disse meddelelser kan du navigere til den position, som meddelelsen blev sendt fra.

- 1 Vælg **inReach**, og vælg en samtale.
- 2 Vælg en meddelelse med positionsoplysninger, og vælg **Start!**.

Sletning af en meddelelse

- 1 Vælg **inReach**.
- 2 Vælg en samtale.
- 3 Vælg **Slet** > **Ja**.

Sporing

Du kan bruge sporingsfunktionen på din Tread SXS Edition enhed til at registrere sporpunkter og sende dem via Iridium satellitnetværket med et bestemt sendeinterval. Sporpunkter vises på Garmin Explore webstedet og MapShare™ sporings siden.

Start af sporing

Vælg **inReach** > .

Stop af sporing

Vælg **inReach** > .

BEMÆRK: Hvis du stopper sporing, afbrydes din registrering af aktivitet også midlertidigt.

Deling af din MapShare webside

Du kan aktivere MapShare på explore.garmin.com.

Du kan dele et link til din MapShare webside med andre. Systemet vil automatisk tilføje tekst, herunder linkoplysninger, i slutningen af din besked.

- 1 Vælg **inReach** >  > **Send MapShare**.
- 2 Vælg **Til:**, og tilføj en eller flere kontakter.
- 3 Vælg **Meddelelse:**, og indtast en meddelelse.
- 4 Vælg **Send**.

inReach Springindstillinger

Vælg **inReach** > .

Sporingssynkronisering: Indstiller enheden til at bruge sporregistrering og inReach spring samtidigt.

Auto spor: Indstiller enheden til at starte springen, når du tænder for enheden.

Send interval: Angiver den hyppighed, hvormed enheden registrerer et sporpunkt, og sender det via satellitnetværket, når du er i bevægelse. Hvis du har en erhvervsplan, kan du specificere intervallet, når du ikke er i bevægelse.

SOS

ADVARSEL

Før du kan bruge SOS-funktionen, skal du have et aktivt satellitabonnement. Test altid din enhed, før du bruger den udendørs.

Sørg for, at du har frit udsyn til himlen, når du bruger SOS-funktionen, da denne funktion kræver adgang til satellitter for at fungere korrekt.

BEMÆRK

Nogle jurisdiktioner regulerer eller forbyder brug af satellitkommunikationsenheder. Det er brugerens ansvar at kende og overholde alle gældende love i de jurisdiktioner, hvor denne har til hensigt at bruge enheden.

I nødstilfælde kan du bruge din Tread SXS Edition enhed til at kontakte Garmin ResponseSM centeret for at få hjælp. Når du trykker på SOS-knappen, sendes der en meddelelse til Garmin Response teamet som underretter de relevante beredskabstjenester om din situation. Du kan kommunikere med Garmin Response teamet under nødopkaldet, mens du venter på, at hjælpen ankommer. Du bør kun bruge SOS-funktionen i en reel nødsituation.

Iværksættelse af en SOS-redningsindsats

⚠ FORSIGTIG

Mens enheden er i SOS-tilstand, må du ikke slukke eller forsøge at slukke for enheden. Det kan forhindre denne funktion i at fungere korrekt og kan forsinke modtagelsen af assistance i tilfælde af en nødsituation.

- 1 Åbn SOS-døren på enheden ①.

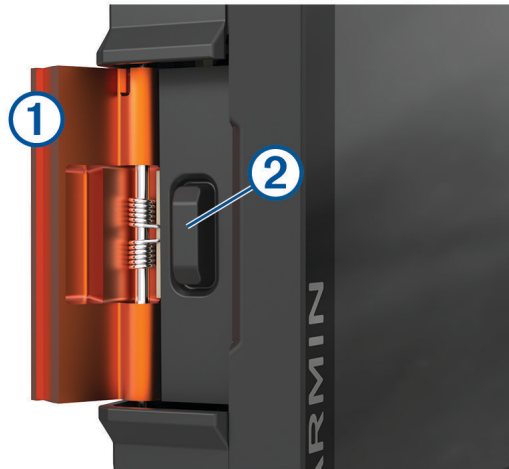

- 2 Tryk på SOS-knappen ②.
- 3 Vent på SOS-nedtællingen.
Enheden sender en standardmeddelelse til beredskabstjenesten med oplysninger om din position.
- 4 Besvar bekræftelsesmeddelelsen fra beredskabstjenesten.
Dit svar giver beredskabstjenesten besked om, at du er i stand til at kommunikere med dem under redningsindsatsen.
I de første 10 minutter af redningsindsatsen sendes en opdateret position til beredskabstjenesten hvert minut. For at spare på batteriets strømforbrug efter de første 10 minutter sendes opdaterede positionsoplysninger hvert 10. minut, når du er i bevægelse, og hvert 30. minut, når du ikke er i bevægelse.

Annullering af en SOS-redningsindsats

Hvis du ikke længere har brug for hjælp, kan du annullere en SOS-redningsindsats, efter meddelelsen er sendt til beredskabstjenesten.

Vælg **Annuller SOS**.

Enheden sender annulleringsanmodningen. Når du modtager en bekræftelsesmeddelelse fra beredskabstjenesten, vender enheden tilbage til normal drift.

Synkroniserer inReach data

Du kan synkronisere data fra din [explore.garmin.com](https://www.garmin.com/explore) konto med din enhed ved hjælp af Tread appen. Når du redigerer dine data, som f.eks. planændringer, kontakter, forudindstillede meddelelser eller hurtige tekstbeskeder, skal du synkronisere dem med din enhed ved hjælp af mobilappen.

Åbn Tread appen.

Ændringer af data som f.eks. samlinger, waypoints, ruter og spor opdateres automatisk.

Du kan nu synkronisere dine data til din Tread SXS Edition enhed.

Kontaktpersoner

Du kan tilføje, slette og redigere kontakter på Tread SXS Edition enheden.



Tilføjelse af en kontaktperson

- 1 Vælg **inReach** >  > **inReach kontakter** > **Ny kontaktperson**.
- 2 Indtast den nye information.
- 3 Vælg **Gem**.

Redigering af en kontaktperson

- 1 Vælg **inReach** >  > **inReach kontakter**.
- 2 Vælg en kontaktperson.
- 3 Vælg et element, du vil redigere.
- 4 Indtast den nye information.
- 5 Vælg **Gem**.

Sletning af en kontaktperson

- 1 Vælg **inReach** >  > **inReach kontakter**.
- 2 Vælg en kontaktperson.
- 3 Vælg  > **Ja**.

Dataforbrug og historik





Du kan få vist planoplysninger og dataforbrug på Tread SXS Edition enheden.

Visning af oplysninger om plan og brug

Vælg **inReach** >  > **Om denne enhed**.

Brug af kortet

Du kan bruge kortet til at navigere efter en rute (*Din rute på kortet, side 41*) eller til at få vist et kort over omgivelserne, når der ikke er nogen aktiv rute.

- 1 Vælg **Vis kort**.
- 2 Vælg et vilkårligt sted på kortet.
- 3 Vælg en mulighed:
 - Træk kortet for at panorere til venstre, højre, op eller ned.
 - Hvis du vil tilføje eller fjerne kortlag som eksempelvis topografiske billeder og BirdsEye billeder, skal du vælge .
 - Hvis du vil zoome ind eller ud, skal du vælge  eller .
 - Vælg  for at skifte North Up, 2D- og 3D-visninger.
 - Vælg  (*Ruteplanlægning, side 28*) for at åbne ruteplanlægningen.
 - Du starter en rute ved at vælge en placering på kortet og derefter vælge **Start!** (*Start af en rute ved hjælp af kortet, side 40*).

Kortværktøjer

Kortværktøjer giver hurtig adgang til oplysninger og enhedsfunktioner, mens du ser på kortet. Når du aktiverer et kortværktøj, vises det i et panel i kanten af kortet.

Stop: Stopper navigation af den aktive rute.

Rediger rute: Giver dig mulighed for at tage en omvej eller springe positioner på ruten over ([Ændring af aktiv rute, side 43](#)).

Tavs: Slår enhedens lyd fra.

Byer forude: Viser kommende byer og tjenester langs din aktive rute eller langs en motorvej ([Byer forude, side 23](#)).

Forude: Viser kommende positioner på ruten eller på den vej, du kører på ([Up Ahead, side 22](#)).

Højde: Viser højdeændringer forude.

Trafik: Viser trafikforhold langs ruten eller i området ([Visning af kommende trafikhændelser, side 24](#)). Denne funktion er ikke tilgængelig i alle områder eller for alle enhedsmodeller.

Tripdata: Viser tripdata, der kan tilpasses, såsom hastighed eller kilometertal ([Visning af tripdata på kortet, side 23](#)).

Sporregistrering: Viser spordata for din aktive rute.

Sving: Viser en liste med kommende sving på ruten ([Visning af sving og retningsanvisninger, side 42](#)).

Vejr: Viser vejrforhold for området.

Musikafspiller: Viser mediekontrolfunktioner og medieoplysninger.

Smart Notifications: Viser seneste smart-notifikationer fra din tilsluttede telefon ([Smart-notifikationer, side 36](#)).

Vip og rul: Viser dit køretøjs aktuelle vinkel ([Vip og rul, side 13](#)).

Gruppetur: Viser afstanden og retningen for medlemmerne i din gruppetur ([Gruppetur, side 14](#)).

Radio: Giver dig mulighed for at bruge tryk for at tale-funktionen med et kompatibelt Bluetooth headset ([Aktiver Push-to-Talk med et headset, side 16](#)).

Miljøzoner: Viser kommende miljøzoner, der gælder for dit køretøj.

inReach: Giver dig mulighed for at få vist og sende inReach meddelelser, og starte inReach spring ([inReach funktioner, side 17](#)).

Visning af et kortværktøj

- 1 Vælg  fra kortet.
- 2 Vælg et kortværktøj.
Kortværktøjet vises i et panel i kanten af kortet.
- 3 Når du er færdig med at bruge kortværktøjet, skal du vælge .

Up Ahead

Værktøjet Forude giver oplysninger om kommende positioner langs den rute eller vej, du kører på. Du kan få vist kommende interessepunkter efter kategori såsom restauranter, tankstationer eller rasteplasser.



Du kan tilpasse de kategorier, som skal vises i værktøjet Forude.

Visning af kommende positioner

- 1 På kortet skal du vælge  > **Forude**.
Når du kører, viser kortværktøjet den næste position på din vej eller langs din rute.
- 2 Vælg en mulighed:
 - Hvis kortværktøjet viser kategorier, skal du vælge en kategori for at få vist en liste over nærliggende positioner i denne kategori.
 - Hvis kortværktøjet viser kommende positioner, skal du vælge en position for at se positionsoplysninger eller starte en rute til positionen.

Sådan tilpasses Up Ahead-kategorierne

Du kan ændre de positionskategorier, som vises i værktøjet Forude.

- 1 På kortet skal du vælge  > **Forude**.
- 2 Vælg en kategori.
- 3 Vælg .
- 4 Vælg en mulighed:
 - Hvis du vil flytte en kategori op eller ned på listen, skal du vælge og trække pilen ved siden af kategorinavnet.
 - Hvis du vil ændre en kategori, skal du vælge kategorien.
 - Hvis du vil vælge en brugerdefineret kategori, skal du vælge en kategori, vælge **Brugerdefineret søgning**, og indtaste navnet på virksomheden eller kategorien.
- 5 Vælg **Gem**.

Byer forude

Mens du kører på en motorvej eller navigerer ad en rute, som omfatter en motorvej, giver kortværktøjet Byer forude oplysninger om kommende byer langs motorvejen. For hver by viser kortværktøjet afstanden til den nærmeste motorvejsfrakørsel og de tilgængelige tjenester, der svarer til oplysningerne på motorvejsskiltene.

Visning af kommende byer og frakørsler med service

- 1 På kortet skal du vælge  > **Byer forude**.
Når du kører langs en motorvej eller en aktiv rute, viser kortværktøjet oplysninger om kommende byer og frakørsler.
- 2 Vælg en by.
Enheden viser en liste over interessepunkter, som ligger på frakørslen til den valgte by, f.eks. tankstationer, overnatningsmuligheder og restauranter.
- 3 Vælg en position, og vælg **Start!** for at begynde at navigere.

Rejseoplysninger

Visning af tripdata på kortet

På kortet vælges  > **Tripdata**.

Sådan tilpasses tripdatafelterne



- 1 På kortet skal du vælge  > **Tripdata**.
- 2 Vælg et tripdatafelt.
- 3 Vælg en funktion.
Det nye tripdatafelt vises i tripdataværktøjet på kortet.

Nulstilling af rejseoplysninger

- 1 På kortet skal du vælge **Fart**.
- 2 Vælg et datafelt for rejseoplysninger.
- 3 Vælg  > **Nulstil felt(er)**.
- 4 Vælg en mulighed:
 - Mens du ikke kører en rute, skal du trykke på **Vælg alle** for at nulstille alle datafelter på den første side med undtagelse af speedometeret.
 - Vælg **Nulstil generelle data** for at nulstille Tur A og samlede data.
 - Vælg **Nulstil maks. hastighed** for at nulstille maksimumhastigheden.
 - Vælg **Nulstil trip B** for at nulstille distancetælleren.

Visning af kommende elevationsændringer

Du kan få vist kommende elevationsændringer undervejs på din rute. Dette kan hjælpe dig med at undgå eller planlægge kørsel op og ned ad stejle bakker.

- 1 På kortet vælges  > **Højde**.
- 2 Vælg grafen for at udvide det til fuldskærmsvisning.
Enheden viser din aktuelle højde og et diagram over højde over distance.
- 3 Vælg en mulighed:
 - Vælg  eller  for at ændre afstandsvisningen på kortet.
 - Vælg pilene for at rulle på kortet.

Visning af kommende trafikhændelser

BEMÆRK

Garmin er ikke ansvarlig for trafikoplysningernes nøjagtighed eller tilgængelighed.



Før du kan bruge denne funktion, skal din enhed modtage trafikdata (*Trafik, side 46*).

Du kan se kommende trafikhændelser langs ruten eller langs den vej, du kører på.



- 1 Vælg  > **Trafik** under navigation af en rute.
Den nærmeste kommende trafikhændelse vises i et panel i højre side af kortet.
- 2 Vælg den trafikhændelse, du vil have yderligere oplysninger om.

Visning af trafik på kortet

Trafikkortet viser ved hjælp af farvekodede trafikforløb og forsinkelser på nærliggende veje.

- 1 I hovedmenuen skal du vælge  > **Navigation** > **Trafik**.
- 2 Vælg om nødvendigt  > **Forklaring** for at få vist forklaringen af trafikket.

Søgning efter trafikhændelser

- 1 I hovedmenuen skal du vælge  > **Navigation** > **Trafik**.
- 2 Vælg  > **Hændelser**.
- 3 Vælg et element på listen.
- 4 Hvis der er mere end én hændelse, skal du trykke på pilene for at få vist yderligere hændelser.

Tilpasning af kortet

Tilpasning af kortlagene

Du kan tilpasse, hvilke data der skal vises på kortet, f.eks. ikoner for interessepunkter og vejforhold.

- 1 Vælg  > **Kortvisning** > **Kortlag**.
- 2 Vælg de lag, der skal medtages på kortet, og vælg **Gem**.

Visning af kortnøglen Offentlige områder



Offentlige områder er farvekodede på kortet for at vise, hvem der ejer et specifikt landområde. Du kan eksempelvis se, om en grund er privatejet, eller om den er en del af en nationalpark. Du skal aktivere kortlaget for offentlige områder for at bruge denne funktion (*Tilpasning af kortlagene, side 24*).

Du kan se forklaringen af disse farver på enheden.

Vælg  > **Kortvisning** > **Kortlag** >  > **Offentlige områder**.

Sådan aktiveres Adventure Roads og Trails Map Layers

Du kan aktivere eller deaktivere kortlag, der viser tilgængelige eller utilgængelige veje for forskellige typer motorkøretøjer.

- 1 Vælg  > **Kortvisning** > **Kortlag** >  > **Eventyrveje- og stier**.
- 2 Vælg en vej- eller sportype.

Ændring af feltet til kortdata

- 1 Vælg et datafelt på kortet.
BEMÆRK: Du kan ikke tilpasse **Fart**.
- 2 Vælg en type af data, du vil have vist.

Ændring af kortknapperne

- 1 Hold en kortknap nede på kortet.
- 2 Vælg en mulighed:
 - Hvis du vil erstatte en kortknap, skal du vælge en kortknap og vælge en kortknap, der skal vises.
 - Hvis du vil fjerne en kortknap, skal du vælge .
- 3 Vælg **Gem**.

Ændring af kortperspektiv

- 1 Vælg  > **Kortvisning** > **Kortvisning for kørende**.
- 2 Vælg en mulighed:
 - Vælg **Spor op** for at vise kortet i to dimensioner (2D) med retningen for rejsen øverst.
 - Vælg **Nord op** for at få vist kortet i 2D med nord øverst.
 - Vælg **3-D** for at få vist kortet i tre dimensioner.
 - Vælg **Autozoom til gruppe** for automatisk at justere zoomniveauet, så alle køreere i en gruppetur er synlige på kortet.
- 3 Vælg **Gem**.

Hundesporing

Hundesporingsfunktionerne giver dig mulighed for at se oplysninger overført fra den håndholdte hundeenhed på din Tread - SXS Edition enhed. Du kan navigere hen til dine hunde, se deres aktuelle status og position og holde øje med den distance, de har tilbagelagt.

Modtagelse af data fra den håndholdte enhed

Før du kan modtage data, skal du aktivere offentliggørelse på den håndholdte hundeenhed. Se brugervejledningen for den håndholdte hundeenhed for at få yderligere oplysninger.

Anbring den håndholdte hundeenhed inden for 3 m (10 fod) fra din Tread enhed.

TIP: Din Tread - SXS Edition enhed modtager data fra én kompatibel håndholdt hundeenhed ad gangen.

Hold dig mere end 3 m (10 fod) væk fra andre håndholdte hundeenheder, eller deaktiver offentliggørelse på håndholdte hundeenheder, du ikke vil modtage data fra.









Enhederne forbindes og synkroniseres automatisk.

Spring af dine hunde

- 1 Vælg  > **Oplevelse** > **Hundetracker**.
De hunde, der er tilsluttet den håndholdte hundeenhed, vises på skærmen.
- 2 Vælg en hund.
Hundens position og sporlog vises på kortet.
- 3 Vælg **Start!** for at navigere hen til din hund.

Ikoner for hundestatus

Ikoner angiver status og position for dine hunde.

	Siddende
	Løb
	Stand
	Ved træ
	Ukendt*
	Halsbåndsbatteri lavt
	Der er ingen forbindelse til halsbånd
	GPS-modtagelse for halsbånd tabt

*Statusikonet Ukendt angiver, at halsbåndet ikke har satellitkontakt, og at den håndholdte enhed ikke kan bestemme hundens position.

Visning af dine hunde på kortet



- 1 Vælg et vilkårligt sted på kortet, mens du ser på det.
- 2 Vælg .

Enheden zoomer ind for at vise alle dine hunde på skærmen.

Brug af programmerne

Sådan får du vist brugervejledningen til din enhed

Du kan få vist den komplette brugervejledning på mange sprog på enhedens skærm.

- 1 Vælg  > **Værktøjer** > **Brugervejledning**.
Brugervejledningen vises på samme sprog som softwareteksten.
- 2 Vælg  for at søge i brugervejledningen (valgfrit).

Musikafspiller

Medieafspilleren giver din enhed mulighed for at styre de medier, der afspilles fra en medie-app på din parrede telefon. Du kan når som helst åbne medieafspilleren ved at vælge  > **Værktøjer** > **Musik** i hovedmenuen.

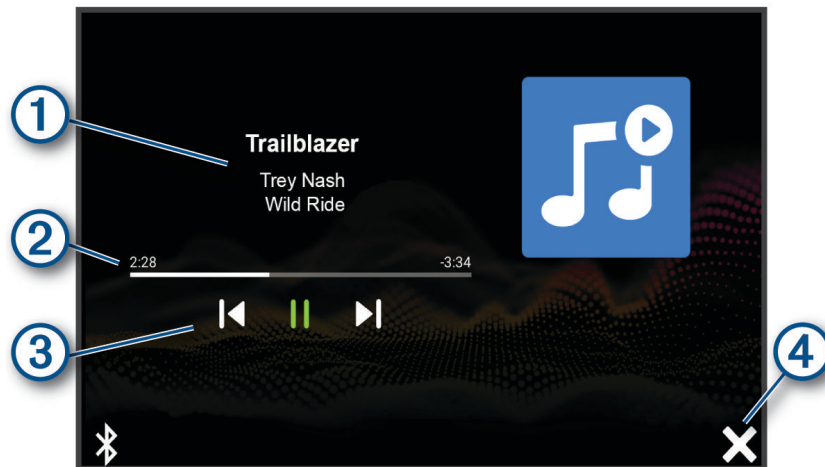

① Oplysninger om det medie, der afspilles i øjeblikket, f.eks. titel, kunstner, album, station, eller kanal.

② Fortsæt gennem det aktuelle medieelement.

③ Afspilningsknapper. Knapperne ændres på baggrund af den tjeneste, der leverer mediet.

④ Vælg for at skjule eller formindske medieafspilleren.

Sådan føjes musikafspilleren til kortet

Med kortværktøjets musikafspiller kan du styre musikafspilleren fra kortet.

1 Åbn kortet.

2 Vælg  > **Musikafspiller**.



Musikafspilleren styrer visningen på kortet.

BirdsEye billeder

BirdsEye billeder leverer kortbilleder i høj opløsning, som kan downloades, herunder detaljerede satellitbilleder og raster-baserede topografiske kort. Du kan downloade BirdsEye Satellite Imagery direkte til din enhed, når den er sluttet til et Wi-Fi netværk.

Download af BirdsEye billeder

Før du kan downloade BirdsEye billeder direkte til din enhed, skal du oprette forbindelse til et trådløst netværk ([Oprettelse af forbindelse til trådløst netværk, side 56](#)).

- 1 Vælg  > **Oplevelse** > **BirdsEye Direct**.
- 2 Vælg .
- 3 Vælg en mulighed:
 - Du kan downloade BirdsEye billedfiler for en specifik position ved at vælge **Position** og vælge en kategori. **BEMÆRK:** Positionen bliver som standard din aktuelle position.
 - Vælg **Detalje** for at vælge en indstilling for billedkvalitet.
 - Du kan definere størrelsen på det område, der skal vises i de downloadede billedfiler ved at vælge **Størrelse** og indtaste en distance fra den valgte position.
 - Vælg **Gem til** for at vælge, hvor du vil gemme de downloadede billedfiler.
- 4 Vælg **Download**.
- 5 Indtast et navn til de downloadede billedfiler, og vælg **Fuldført**.



Ruteplanlægning

Du kan bruge ruteplanlægningen til at oprette og gemme en rute, som du senere kan følge. Det kan være nyttigt til planlægning af en leveringsrute, en ferie eller en biludflugt. Du kan redigere en gemt rute for at tilpasse den yderligere, herunder ændre rækkefølgen af steder, tilføje foreslåede seværdigheder og tilføje udformningspunkter.





Du kan også bruge ruteplanlægningen til at redigere og gemme din aktive rute.

Planlægning af en rute

En rute kan omfatte mange positioner, og den skal omfatte mindst et startpunkt og en destination. Startpunktet er det sted, du planlægger at starte din rute fra. Hvis du starter ruten fra et andet sted, giver enheden dig mulighed for først at køre hen til dit startpunkt. På en rundtur kan startpunktet og den endelige destinationen være samme sted.

- 1 Vælg **Ruteplanlægning** > **Opret rute**.
- 2 Vælg om nødvendigt en beregningstilstand. **BEMÆRK:** Tilstanden Sving-for-sving er valgt som standard.
- 3 Vælg en indstilling for at vælge en position til dit startpunkt:
 - Vælg en position på kortet.
 - Vælg , og søg efter en position ([Søgning efter positioner ved anvendelse af søgelinjen, side 47](#)).
- 4 Gentag trin 3 for at tilføje flere positioner. **BEMÆRK:** Den sidste position, du tilføjer, er destinationen.
- 5 Når du har tilføjet alle de nødvendige positioner, skal du vælge .

Redigering og ændring af rækkefølgen af steder på en rute

- 1 Vælg **Ruteplanlægning**.
- 2 Vælg en gemt rute.
- 3 Vælg **Liste**.
- 4 Vælg en position.
- 5 Vælg en mulighed:
 - Hvis du vil ændre positionen, skal du vælge  og indtaste en ny position.
 - Hvis du vil flytte positionen op eller ned, skal du vælge  og trække positionen til en ny placering på ruten.
 - Hvis du vil tilføje en ny position efter den valgte position, skal du vælge .
 - Vælg  for at fjerne positionen.

Ændring af indstillinger til ruteplanlægning for en rute

Du kan tilpasse, hvordan enheden beregner din rute.

- 1 Vælg **Ruteplanlægning**.
- 2 Vælg en gemt rute.
- 3 Vælg .
- 4 Vælg en mulighed:
 - Hvis du vil føje udformningspunkter til din rute, skal du vælge **Udformning** og vælge mindst én position.
 - Hvis du vil ændre beregningstilstanden for ruten, skal du trykke på et rutesegment og vælge en beregningstilstand.

Navigation til en gemt rute

- 1 Vælg **Ruteplanlægning**.
- 2 Vælg en gemt rute.
- 3 Vælg **Start!**.
- 4 Vælg den første position, du vil navigere til, og vælg **OK**.
Enheden beregner en rute fra din aktuelle position til den valgte position, og guider dig til de resterende rutedestinationer.

Redigering og lagring af din aktive rute

Hvis en rute er aktiv, kan du bruge ruteplanlægningen til at redigere og gemme den.

- 1 Vælg **Ruteplanlægning > Min aktive rute**.
- 2 Rediger din rute ved hjælp af en af ruteplanlægningens funktioner.
Ruten genberegnes, hver gang du foretager en ændring.
- 3 Vælg **Gem** for at gemme din rute, som du senere kan navigere efter (valgfrit).

TracBack

Sådan følger du dit seneste spor

TracBack funktionen registrerer det allerseneste segment af dine bevægelser. Du kan finde tilbage til en tidligere position via dit aktuelle spor.

- 1 Vælg  > **Oplevelse > TracBack**.
Dit seneste spor vises på kortet.
- 2 Vælg **Start!**.

Sådan gemmer du dit seneste spor som en rute

Du kan gemme dit aktuelle spor som en rute, du senere kan navigere efter ved brug af ruteplanlægningen ([Navigation til en gemt rute, side 29](#)).

- 1 Vælg **TracBack**.
Dit seneste spor vises på kortet.
- 2 Vælg  > **Gem som rute**.
- 3 Indtast et navn, og vælg **Fuldført**.

Visning af vejrudsigten

Før du kan bruge denne funktion, skal din enhed modtage vejrdato. Du kan slutte din enhed til Tread appen for at modtage vejrdato (*Parring med din smartphone, side 36*).



- 1 Vælg widget'en med vejrudsigt fra startskærmen.
Enheden viser de aktuelle vejrforhold og en vejrudsigt for de næste dage.
- 2 Vælg en dag.
Den detaljerede vejrudsigt for den pågældende dag vises.

Visning af vejrudsigten i nærheden af en anden by

- 1 Vælg  > **Navigation** > **Vejr** > **Aktuel position**.
- 2 Vælg en mulighed:
 - Hvis du vil se vejret for en foretrukken by, skal du vælge en by på listen.
 - Hvis du vil tilføje en foretrukken by, skal du vælge **Tilføj by** og indtaste et bynavn.

Visning af vejrradaren

For at du kan bruge denne funktion, skal din enhed være tilsluttet en understøttet telefon, der kører Tread appen (*Parring med din smartphone, side 36*).



- 1 Vælg  > **Navigation** > **Vejrradar**.
- 2 Vælg  for at animere radarkortet.

Visning af vejrvarsler

For at du kan bruge denne funktion, skal din enhed være tilsluttet en understøttet telefon, der kører Tread appen (*Parring med din smartphone, side 36*).

BEMÆRK: Denne funktion er ikke tilgængelig i alle områder.

Når du rejser med enheden, kan du få vist vejrvarsler på kortet. Du kan også få vist et kort over vejrvarsler i nærheden af din aktuelle position eller i nærheden af en valgt by.

- 1 Vælg  > **Navigation** > **Vejr**.
- 2 Vælg en by, hvis det er nødvendigt.
- 3 Vælg  > **Vejrvarsler**.

Kontrol af vejforholdene



For at du kan bruge denne funktion, skal din enhed være tilsluttet en understøttet telefon, der kører Tread appen (*Parring med din smartphone, side 36*).

Du kan se vejrelaterede vejforhold for vejene i dit område, på din rute eller i en anden by.

- 1 Vælg  > **Navigation** > **Vejr**.
- 2 Vælg en by, hvis det er nødvendigt.
- 3 Vælg  > **Vejforhold**.

Oprettelse af Tur-retur rute

Enheden kan oprette en tur-retur rute vha. en angivet startposition og en distance, varighed eller destination.

- 1 I hovedmenuen skal du vælge  > **Navigation** > **Tur-retur**.
- 2 Vælg **Startposition**.
- 3 Vælg en position, og vælg **Ok**.
- 4 Vælg **Turattributter**.
- 5 Vælg en mulighed:
 - Vælg **Vælg distance** for at planlægge din rute efter distance.
 - Vælg **Vælg varighed** for at planlægge din rute baseret på tid.
 - Vælg **Vælg destination** for at planlægge din rute baseret på en angivet position.
- 6 Vælg **Næste**.
- 7 Indtast en distance, varighed eller destination.
- 8 Vælg en mulighed:
 - Hvis du har indtastet en distance eller varighed, skal du vælge **Fuldført**.
 - Hvis du har valgt en destination, skal du vælge **Ok**.
- 9 Vælg **Tilføj en retning**.
- 10 Vælg en retning, og vælg **Næste**.
- 11 Vælg **Vejtype**.
- 12 Vælg en vejtype og vælg **Gem**.
- 13 Vælg **Beregn**.
- 14 Vælg en eller flere valgmuligheder:
 - Vælg  for at få vist højdestatistik langs ruten.
 - Vælg  for at udforme din rute.
 - Brug skyderen til at øge eller reducere oplevelsesniveauet på din rute.
- 15 Vælg en rute, og vælg **Start!**.

Garmin PowerSwitch™ App

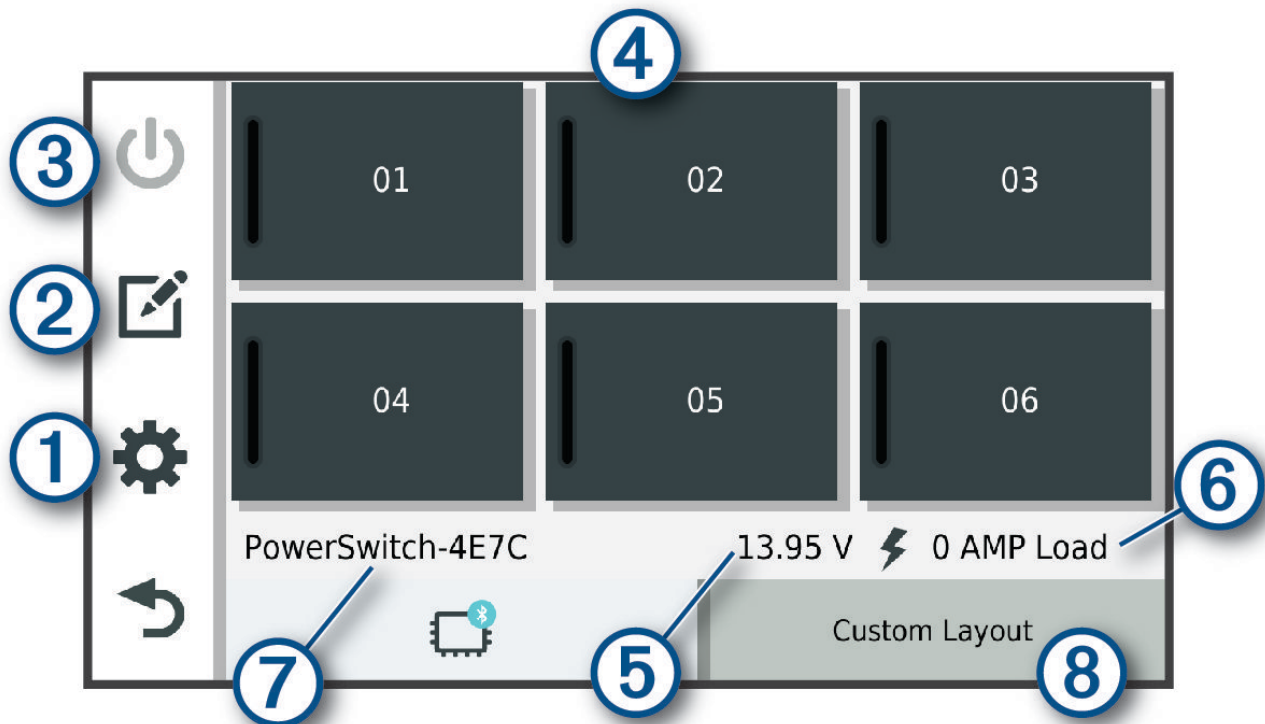

①	Åbner menuen for app-indstillinger
②	Åbner redigeringstilstand for at tilpasse app-layout og -funktioner
③	Deaktiverer alle udgange
④ Tænd/sluk-knapper	Aktiverer hver tilsluttet udgang
⑤	Skærmindgangsspænding
⑥	Viser den valgte Garmin PowerSwitch enheds samlede strømstyrke
⑦	Viser enhedens navn
⑧	Viser Garmin PowerSwitch enhedsfaner og brugerdefinerede layoutfaner

Aktivering af en afbryderkontakt



Før du kan bruge Garmin PowerSwitch appen til at aktivere en kontakt, skal du installere din Garmin PowerSwitch enhed i køretøjet og parre den med Garmin PowerSwitch appen.

Vælg en tænd/sluk-knap for at tænde eller slukke for en kontakt i Garmin PowerSwitch appen.

Deaktivering af alle kontakter

Vælg .

Sådan tilpasses en knap

- 1 Vælg  fra Garmin PowerSwitch app-skærmen.
Appen går i redigeringstilstand.
- 2 Vælg  på den knap, du vil tilpasse.
- 3 Vælg en mulighed:
 - Hvis du vil ændre navnet på knappen, skal du vælge feltet **Knapmærkat** og indtaste et navn.
 - Hvis du vil føje et ikon til knappen, skal du vælge feltet **Ikon** og vælge et ikon.
 - For at skifte knapfarven skal du vælge en farve.
 - For at skifte knaptilstanden skal du vælge en knaptilstand.
 - Brug skyderen til at justere kontaktens intensitet.
 - Vælg en styreindgang for at indstille knappen til aktivering med en styreindgang.
- 4 Vælg .
- 5 Vælg **Fuldført**.

Tildeling af en kontakt til en styreindgang



Før du kan bruge styreindgangsfunktioner, skal du tilslutte en styreindgang til din Garmin PowerSwitch enhed ([Tilslutning af en styreindgang, side 66](#)).

Du kan tildele en eller flere kontakter til at tænde, når Garmin PowerSwitch enheden modtager et signal fra en styreindgang.



- 1 Vælg .
- 2 Vælg din Garmin PowerSwitch enhed.
- 3 Vælg en styreindgang.
- 4 Vælg en eller flere kontakter.

Tilføjelse af et brugerdefineret layout



Du kan tilføje en brugerdefineret layoutfane til Garmin PowerSwitch appen. Knapper, som er føjet til en brugerdefineret layoutfane, kan styre flere kontakter på samme tid.

- 1 Vælg  fra Garmin PowerSwitch appen.
Enheden går i redigeringstilstand.
- 2 Vælg .



Tilføjelse af en knap til et brugerdefineret layout

- 1 Vælg en brugerdefineret layoutfane i Garmin PowerSwitch appen.
- 2 Vælg .
Appen går i redigeringstilstand.
- 3 Vælg **Tilføj knap**.
- 4 Vælg  på den nye knap.
- 5 Vælg en mulighed:
 - Hvis du vil ændre navnet på knappen, skal du vælge feltet **Knapmærkat** og indtaste et navn.
 - Hvis du vil føje et ikon til knappen, skal du vælge feltet **Ikon** og vælge et ikon.
 - For at skifte knapfarven skal du vælge en farve.
- 6 Vælg **Tilføj handling**.
- 7 Vælg om nødvendigt en Garmin PowerSwitch enhed og en kontakt.
- 8 Vælg en handling:
 - For at indstille knappen til at tænde eller slukke for kontakten ved hvert tryk skal du vælge **Skift**.
 - Vælg **Aktiver** for at indstille knappen til at tænde for kontakten.
 - Vælg **Sluk** for at indstille knappen til at slukke for kontakten.
- 9 Vælg en knaptilstand:
 - Vælg **Normal** for at indstille knappen til aktivering med et enkelt tryk.
 - Hvis du vil indstille knappen til kun at aktivere, mens du trykker på knappen, skal du vælge **Øjeblikkeligt**.
 - Hvis du vil indstille knappen til at tænde og slukke gentagne gange, skal du vælge **Blink** og vælge tidsintervaller.
- 10 Hvis det er relevant, kan du bruge skyderen til at indstille lysstyrken for lyset.
- 11 Vælg .
- 12 Vælg om nødvendigt **Tilføj handling** for at føje en yderligere handling til knappen.
Du kan tilføje én handling for hver kontakt på Garmin PowerSwitch enheden.

Arrangere knapper i et brugerdefineret layout

- 1 Vælg en brugerdefineret layoutfane i Garmin PowerSwitch appen.
- 2 Vælg .
Appen går i redigeringstilstand.
- 3 På den knap, du vil flytte, skal du holde  nede og trække knappen til en ny position.

Sletning af et brugerdefineret layout eller knap

- 1 Vælg en brugerdefineret layoutfane i Garmin PowerSwitch appen.
- 2 Vælg .
Appen går i redigeringstilstand.
- 3 Vælg en mulighed:
 - Hvis du vil slette en knap, skal du vælge  på den knap, du vil slette.
 - Hvis du vil slette en layoutfane, skal du vælge  på layoutfanen.



Rutiner

Rutiner automatiserer din Garmin PowerSwitch enhed. Når du definerer en rutine på din kompatible Garmin navigationsenhed, tændes eller slukkes den automatisk, når betingelserne for rutinen er opfyldt. Du kan eksempelvis indstille en rutine til at tænde en kontakt på et bestemt tidspunkt hver dag, eller når dit køretøj når en bestemt hastighed. Rutiner er kun tilgængelige, når du bruger en kompatibel Garmin navigationsenhed.



Tilføjelse af en rutine

- 1 Vælg  > **Rutiner** i Garmin PowerSwitch appen.
- 2 Vælg **Tilføj rutine**, hvis det er nødvendigt.
- 3 Vælg **Hvornår**.
- 4 Vælg en udløser:
 - Hvis du vil indstille en kontakt til at udløse, når dit køretøj når en bestemt hastighed, skal du vælge **Fart > Næste** og følge instruktionerne på skærmen for at indtaste hastighedsgrænser.
 - Hvis du vil indstille en kontakt til at udløse på et bestemt tidspunkt hver dag, skal du vælge **Tid > Næste** og indtaste et tidspunkt.
 - Hvis du vil indstille en kontakt til at udløse ved solopgang, skal du vælge **Solopgang**.
 - Hvis du vil indstille en kontakt til at udløse ved solnedgang, skal du vælge **Solnedgang**.
- 5 Vælg **Tilføj handling**.
- 6 Vælg en enhed, en kontakt, en handling og en knaptilstand.
- 7 Brug skyderen til at justere dæmpning, hvis det er nødvendigt.
- 8 Vælg **Gem**.

Redigering af en rutine

- 1 Vælg  > **Rutiner** i Garmin PowerSwitch appen.
- 2 Vælg  på den rutine, du ønsker at redigere.
- 3 Vælg en mulighed:
 - Hvis du vil ændre udløseren for rutinen, skal du vælge **Hvornår**, og vælge en udløser.
 - Hvis du vil ændre en handling, skal du vælge  på den handling, du vil ændre, og opdatere handlingen.
 - Hvis du vil føje en handling til rutinen, skal du vælge **Tilføj handling** og indtaste oplysninger om handlingen.
- 4 Vælg **Gem**.

Sletning af en rutine

- 1 Vælg  > **Rutiner** i Garmin PowerSwitch appen.
- 2 Vælg  på den rutine, som du vil slette.

Live-tjenester, trafik og smartphone-funktioner

ADVARSEL

Du må ikke læse eller interagere med meddelelser under kørslen, da det kan forårsage distraktioner, der kan føre til en ulykke, som kan medføre alvorlig personskade eller dødsfald.

BEMÆRK

Garmin er ikke ansvarlig for trafikoplysningernes nøjagtighed eller tilgængelighed.

Med Tread appen kan din enhed modtage smart-notifikationer og direkte oplysninger, såsom live-trafikdata og oplysninger om vejret.

Direkte trafikdata: Sender live-trafikdata til din enhed, eksempelvis trafikhændelser og forsinkelser, vejarbejde og spærrede veje (*Trafik, side 46*).

Vejroplysninger: Sender vejrudsigter, vejforhold og vejrradar i realtid til din enhed (*Visning af vejrudsigten, side 30*).

Smart-notifikationer: Viser telefonmeddelelser og beskeder på din enhed. Denne funktion er ikke tilgængelig for alle sprog.

Håndfri opkald: Giver dig mulighed for at foretage og modtage telefonopkald via enheden ved hjælp af det tilsluttede Bluetooth headset.



Send positioner til enheden: Giver dig mulighed for at sende positioner fra din smartphone til din navigationsenhed.

Bluetooth ikoner for funktionsstatus

Statusikoner vises i Bluetooth indstillingerne ved siden af hver parrede enhed.

Vælg  > **Bluetooth**.

- Et gråt ikon angiver, at funktionen er deaktiveret eller frakoblet for pågældende enhed.
- Et farvet ikon angiver, at funktionen er tilsluttet og aktiv for pågældende enhed.

	Håndfri opkald
	Smart-notifikationer
	Tread funktioner og tjenester

Parring med din smartphone

Du kan parre din Tread - SXS Edition enhed med din smartphone og Tread appen for at aktivere yderligere funktioner og tilgå live-oplysninger ([Live-tjenester](#), [trafik og smartphone-funktioner](#), side 35).

- 1 Fra app-butikken på din telefon skal du installere Tread appen.
- 2 Tænd Tread - SXS Edition enheden, og placer enheden og din telefon inden for 3 meter (10 ft.) fra hinanden.
- 3 Åbn Tread appen på telefonen.
- 4 Følg instruktionerne på skærmen for at logge på en Garmin konto og udføre parrings- og konfigurationsprocessen.

Appens hoved-dashboard vises. Når enhederne er blevet parret, opretter de automatisk forbindelse, når de tændes og er inden for rækkevidde.

Tip efter parring af enheder

- Efter parring kan de to enheder automatisk oprette forbindelse til hinanden, hver gang du tænder dem.
- Når du tænder for enheden, vil den forsøge at oprette forbindelse til den telefon, som den sidst var forbundet til.
- Du skal muligvis indstille telefonen til at oprette forbindelse automatisk til enheden, når den tændes.
- Du skal kontrollere, at de Bluetooth funktioner, du vil bruge, er aktiveret ([Aktivering eller deaktivering af Bluetooth-funktioner](#), side 38).

Parring af yderligere Bluetooth enheder

- 1 Placer dit headset eller din telefon og Bluetooth enheden inden for 10 m (33 fod) fra hinanden.
- 2 På din enhed skal du aktivere Bluetooth trådløs teknologi.
- 3 På dit headset eller din telefon skal du aktivere Bluetooth trådløs teknologi og sikre, at det er synligt for andre Bluetooth enheder.
- 4 På din enhed skal du vælge  > **Trådløse netværk** > **Bluetooth** > **Par ny enhed**.
Der vises en liste over Bluetooth enheder i nærheden.
- 5 Vælg dit headset eller din telefon på listen.
- 6 Vælg **Par**, hvis det er nødvendigt.

Smart-notifikationer

Mens enheden er tilsluttet Tread appen, kan du se meddelelser fra din smartphone på Tread - SXS Edition enheden, f.eks. sms'er, indgående opkald og kalenderaftaler.

Modtagelse af meddelelser

ADVARSEL

Du må ikke læse eller interagere med meddelelser under kørslen, da det kan forårsage distraktioner, der kan føre til en ulykke, som kan medføre alvorlig personskade eller dødsfald.

For at du kan bruge denne funktion, skal din enhed være tilsluttet til en understøttet telefon, der kører Tread appen (*Parring med din smartphone, side 36*).

Fra de fleste sider vises en popup-meddelelse, når enheden modtager en meddelelse fra din smartphone. Hvis enheden er i bevægelse, skal du bekræfte, at du er passager, og ikke chaufføren, før du kan se meddelelser.

BEMÆRK: Hvis du får vist kortet, vises meddelelser i et kortværktøj.

- Hvis du vil ignorere en meddelelse, skal du vælge **OK**.
Popup-meddelelsen lukkes, men meddelelsen forbliver aktiv på telefonen.
- Hvis du vil have vist en meddelelse, skal du vælge **Vis**.
- Hvis du vil lytte til meddelelsen, skal du vælge **Vis > Spil**.
Enheden læser meddelelsen ved hjælp af tekst-til-tale-teknologi. Denne funktion er ikke tilgængelig for alle sprog.
- Hvis du vil udføre yderligere handlinger, såsom at afvise meddelelsen fra telefonen, skal du vælge **Vis** og vælge en mulighed.

BEMÆRK: Yderligere handlinger er kun tilgængelige for visse meddelelsetyper og skal være understøttet af den app, som genererer meddelelsen.

Modtagelse af meddelelser under visning af kortet

ADVARSEL

Du må ikke læse eller interagere med meddelelser under kørslen, da det kan forårsage distraktioner, der kan føre til en ulykke, som kan medføre alvorlig personskade eller dødsfald.

For at du kan bruge denne funktion, skal din enhed være tilsluttet en understøttet telefon, der kører Tread appen (*Parring med din smartphone, side 36*).

Når du får vist kortet, vises nye meddelelser i kanten af skærmen. Hvis enheden er i bevægelse, skal du bekræfte, at du er passager, og ikke chaufføren, før du kan se meddelelser.

- Hvis du vil ignorere en meddelelse, skal du vælge **X** eller vente på, at en popup-meddelelse udløber.
Popup-meddelelsen lukkes, men meddelelsen forbliver aktiv på telefonen.
- Hvis du vil have vist en meddelelse, skal du vælge meddelelsesteksten.
- Hvis du vil lytte til meddelelsen, skal du vælge **Afspil meddelelse**.
Enheden læser meddelelsen ved hjælp af tekst-til-tale-teknologi. Denne funktion er ikke tilgængelig for alle sprog.

Visning af listen med meddelelser

Du kan se en liste med alle aktive meddelelser.

1 Vælg > **Navigation** > **Smart Notifications**.

Der vises en oversigt over meddelelser. Ulæste meddelelser vises med sort, og læste meddelelser vises med gråt.

2 Vælg en mulighed:

- Hvis du vil have vist en meddelelse, skal du vælge meddelelsesbeskrivelsen.
- Hvis du vil lytte til en meddelelse, skal du vælge .

Enheden læser meddelelsen ved hjælp af tekst-til-tale-teknologi. Denne funktion er ikke tilgængelig for alle sprog.

Håndfri opkald





BEMÆRK: Selvom de fleste telefoner og headset understøttes og kan bruges, kan det ikke garanteres, at en bestemt telefon eller headset er kompatibelt. Muligvis er ikke alle funktioner tilgængelige for din telefon.

Ved hjælp af Bluetooth trådløs teknologi kan din enhed oprette forbindelse til din compatible mobiltelefon, headset eller hjelm og på den måde blive til en håndfri enhed. Hvis du vil kontrollere kompatibiliteten, skal du gå til www.garmin.com/bluetooth.

Foretagelse af et opkald

1 Vælg  > **Værktøjer** > **Telefon**.

2 Vælg en mulighed:

- Ring op til et nummer ved at vælge  indtaste telefonnummeret og vælge .
- Hvis du vil have vist numre på seneste, ubesvarede eller nyligt foretagne eller modtagne opkald, skal du vælge , vælge en log og vælge et nummer for at ringe til det.
- Ring til en kontaktperson fra din telefonbog ved at vælge  og vælg en kontakt.

Brug af indstillinger for indgående opkald

Valgmuligheder for indgående opkald vises, når du besvarer et opkald. Nogle valgmuligheder er muligvis ikke kompatible med din telefon.

TIP: Hvis du lukker siden med valgmuligheder for indgående opkald, kan du åbne den igen ved at vælge  fra enhver skærm.

- Hvis du vil konfigurere et telefonmøde, skal du vælge **Tilføj opkald**.
- Vælg **Opkald i gang i navigationsenheden** for at viderestille lyden til telefonen.
TIP: Du kan bruge denne funktion, hvis du ønsker at afbryde Bluetooth forbindelsen og fastholde opkaldet, eller hvis du har brug for at tale privat.
- Hvis du vil bruge nummerpanelet, skal du vælge **Tastatur**.
TIP: Du kan bruge denne funktion til at benytte automatiske systemer som f.eks. telefonsvarer.
- Vælg **Tavs** for at lukke mikrofonen.
- Vælg **Afslut opkald** for at lægge på.

Lagring af et telefonnummer som en forudindstilling

Du kan gemme op til tre kontakter som forudindstillinger på nummertastaturet. Dette gør det muligt for dig hurtigt at ringe op til dit privattelefonnummer, familiemedlemmer eller kontakter, du ofte ringer til.

1 Vælg  > **Værktøjer** > **Telefon**.

2 Vælg  hvis det er nødvendigt.

3 Vælg et forudindstillet nummer, f.eks. **Forudindstilling 1**.

4 Vælg **OK**, og vælg derefter en kontakt.

Aktivering eller deaktivering af Bluetooth-funktioner

Du kan aktivere eller deaktivere Bluetooth funktioner som f.eks. telefonopkald, medielyd og live-tjenester for din parrede smartphone.

1 Vælg  > **Trådløse netværk** > **Bluetooth**.

2 Vælg din telefons navn.

3 Vælg en funktion for at aktivere eller deaktivere den.



Sådan vises eller skjules appmeddelelser (Android™)

Du kan bruge Tread appen til at tilpasse, hvilke typer meddelelser der vises på din Tread - SXS Edition enhed.

- 1 Åbn Tread appen på telefonen.
- 2 Vælg  > **Smart Notifications**.
Der vises en liste over smartphone-appkategorier.
- 3 Vælg en kategori for at aktivere eller deaktivere notifikationer for den pågældende type app.



Vis eller skjul meddelelseskategorier for Apple® enheden

Hvis du har forbindelse til en Apple enhed, kan du filtrere meddelelserne på din Tread - SXS Edition enhed ved at vise eller skjule kategorier.

- 1 Vælg  > **Værktøjer** > **Smart Notifications** > .
- 2 Vælg feltet ud for hver meddelelse for at få den vist.

Aktivering eller deaktivering af Bluetooth funktioner til dit headset

Alle kompatible Bluetooth funktioner aktiveres som standard, når du parrer headsettet. Du kan aktivere eller deaktivere visse funktioner.

- 1 Vælg  > **Trådløse netværk** > **Bluetooth**.
- 2 Vælg headsetnavnet, og vælg .
- 3 Vælg en mulighed:
 - Hvis du vil frakoble headsettet, skal du vælge **Afbryd forbindelse**.
 - Hvis du vil deaktivere lyd fra telefonopkald, skal du vælge **Telefonopkald**.
 - Hvis du vil deaktivere lyd fra streamingmedier skal du vælge **Medielyd**.

Afbrydelse af forbindelse til en Bluetooth enhed

Du kan midlertidigt afbryde forbindelsen til en Bluetooth enhed uden at slette den fra listen over parrede enheder. Bluetooth enheden kan oprette automatisk forbindelse til Tread - SXS Edition enheden i fremtiden.

- 1 Vælg  > **Trådløse netværk** > **Bluetooth**.
- 2 Vælg den enhed, der skal afbrydes.
- 3 Vælg **Afbryd forbindelse**.

Sletning af en parret telefon

Du kan slette en parret telefon for at forhindre, at den automatisk opretter forbindelse til enheden fremover.

- 1 Vælg  > **Trådløse netværk** > **Bluetooth**.
- 2 Vælg telefonen, og vælg **Glem**.

Navigation på veje

Sådan startes en rute

- 1 Vælg **Find**, og søg efter en position (*Søg efter og gem positioner, side 47*).
- 2 Vælg en position.
- 3 Vælg en mulighed:
 - Vælg **Start!** for at begynde at navigere ved hjælp af den anbefalede rute.
 - Hvis du vil vælge en alternativ rute, skal du vælge **Y** og vælge en rute.
Alternative ruter vises til højre for kortet.
 - Hvis du vil redigere rutens forløb, skal du vælge **Y** > **Rediger rute** og føje udformningspunkter til ruten (*Tilføjelse af en position til din rute, side 43*).

Enheden beregner en rute til positionen og vejleder dig ved hjælp af stemmemeddelelser og oplysninger på kortet (*Din rute på kortet, side 41*). En eksempelvisning af hovedvejene på ruten vises i kanten af kortet i flere sekunder.

Hvis du har behov for at standse på yderligere destinationer, kan du tilføje positionerne til din rute (*Tilføjelse af en position til din rute, side 43*).

Start af en rute ved hjælp af kortet

Du kan starte en rute ved at vælge en position på kortet.

- 1 Vælg **Vis kort**.
- 2 Træk og zoom kortet for at få vist søgeområdet.
- 3 Vælg en position på kortet.
- 4 Vælg **Start!**.

Din rute på kortet

Mens du kører, guider enheden dig til destinationen med stemmekommandoer og oplysninger på kortet. Vejledninger til det næste sving, den næste afkørsel eller andre handlinger vises hen over den øverste del af kortet.

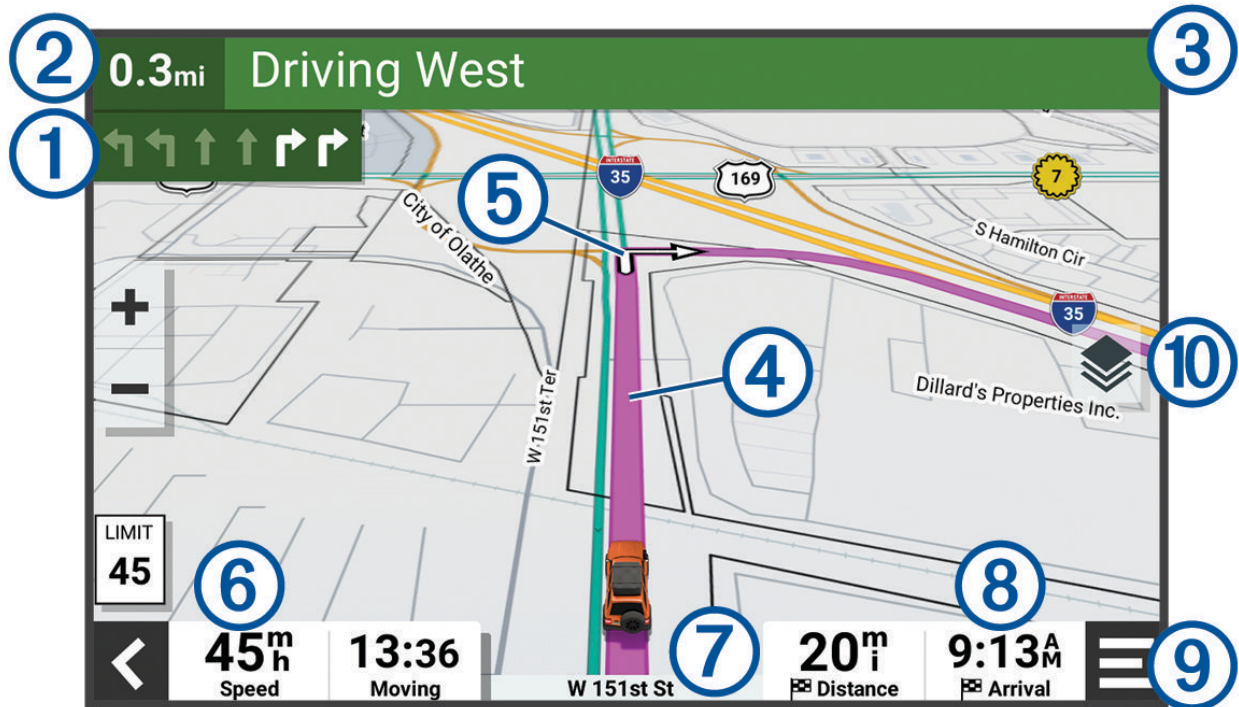

- ① Næste handling på ruten. Angiver det næste sving, den næste afkørsel eller andre handlinger samt den vognbane, du bør køre i, hvis det er muligt.
- ② Afstand til næste handling.
- ③ Navnet på den gade eller frakørsel, der er knyttet til den næste handling.
- ④ Rute fremhævet på kortet.
- ⑤ Næste handling på ruten. Pile på kortet angiver placeringen af kommende handlinger.
- ⑥ Køretøjshastighed.
- ⑦ Navnet på den vej, du kører på.
- ⑧ Forventet ankomsttidspunkt.
TIP: Du kan trykke på dette felt for at ændre de oplysninger, det viser.
- ⑨ Kortværktøjer. Indeholder værktøjer til at vise dig flere oplysninger om ruten og omgivelserne.
- ⑩ Kortlag. Giver dig mulighed for at ændre kortretningen og tilføje topografiske og BirdsEye billeder til din kortvisning.

Aktiv vognbaneanvisning

Når du nærmer dig sving, afkørsler eller kryds på din rute, vises en detaljeret simulering af vejen ved siden af kortet, hvis tilgængeligt. En farvet streg ① angiver den rigtige vognbane til svinget.

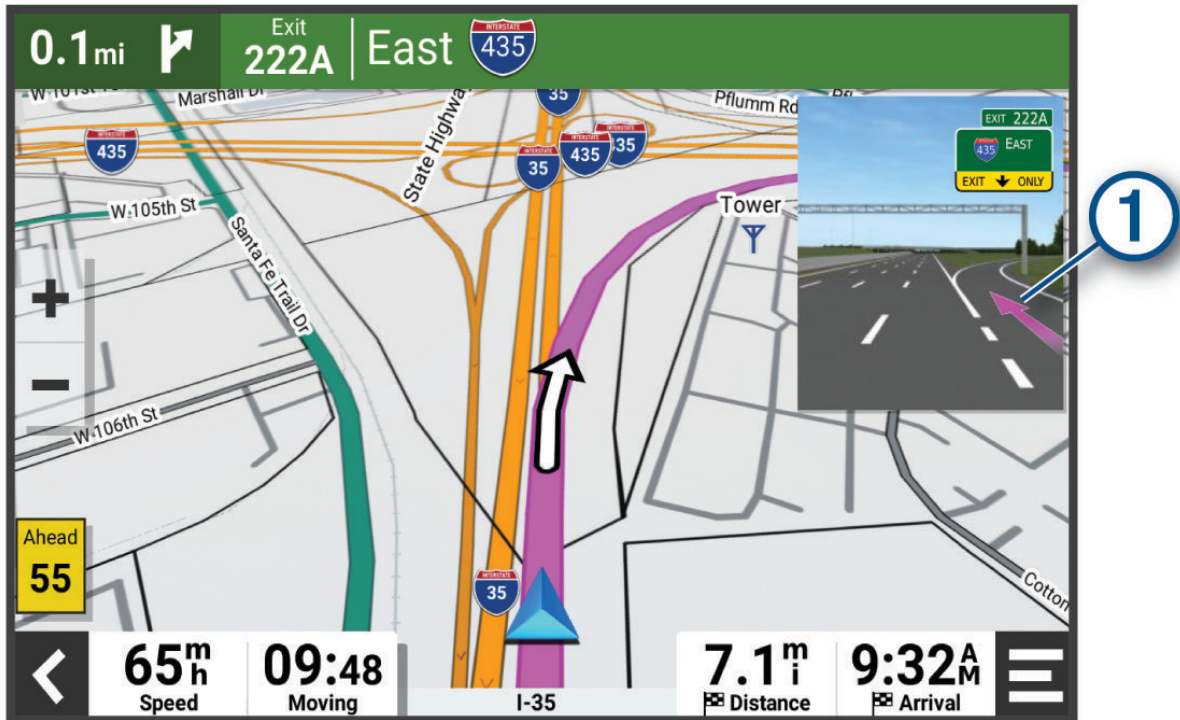

Visning af sving og retningsanvisninger

Mens du navigerer en rute, kan du se kommende sving, vognbaneskift eller andre retningsangivelser for din rute.

1 Vælg en funktion på kortet:

- Vælg  > **Sving** for at se kommende sving og retningsanvisninger, mens du navigerer.

Kortværktøjet viser de næste sving eller retningsangivelser ved siden af kortet. Listen opdateres automatisk, mens du navigerer ruten.

- Hvis du vil have vist den komplette liste med sving og retningsanvisninger for hele ruten, skal du vælge tekstlinjen øverst på kortet.

2 Vælg et sving eller en retningsangivelse (valgfrit).

Der vises detaljerede oplysninger. Der vises muligvis et billede af vejkrydset for vejkryds på større hovedveje, hvis det er tilgængeligt.

Visning af hele ruten på kortet

1 Vælg et vilkårligt sted på kortet, mens du navigerer en rute.

2 Vælg .

Ændring af aktiv rute

Tilføjelse af en position til din rute

Før du kan tilføje et sted til din rute, skal du navigere en rute (*Sådan startes en rute, side 40*).

Du kan tilføje positioner til midten eller enden af ruten. Du kan f.eks. tilføje en tankstation som næste destination på din rute.

- 1 På kortet vælges  **Find**.
- 2 Søg efter en position (*Søg efter og gem positioner, side 47*).
- 3 Vælg en position.
- 4 Vælg **Start!**.
- 5 Vælg en funktion:
 - Hvis du vil tilføje stedet som næste destination på din rute, skal du vælge **Tilføj som næste stop**.
 - Hvis du vil tilføje stedet til slutningen af ruten, skal du vælge **Tilføj som sidste stop**.
 - Hvis du vil tilføje stedet og redigere rækkefølgen af destinationerne på din rute, skal du vælge **Tilføj til aktiv rute**.

Enheden genberegner ruten, så den også omfatter det tilføjede sted, og guider dig til destinationerne i rækkefølge.

Udform din rute

Før du kan udforme din rute, skal du starte en rute (*Sådan startes en rute, side 40*).

Du kan manuelt udforme din rute for at ændre dens forløb. Det giver dig mulighed for at tvinge ruten til at følge en bestemt vej eller gå igennem et bestemt område, uden at du tilføjer en destination til ruten.

- 1 Vælg et vilkårligt sted på kortet.
- 2 Vælg **Udform rute**.

TIP: Du kan vælge  for at zoome ind på kortet og vælge et mere præcist sted.
Enheden går ind i tilstanden ruteudformning og genberegner ruten for at rejse gennem det valgte sted.
- 3 Vælg **Start!**.
- 4 Vælg om nødvendigt en indstilling:
 - Hvis du vil tilføje flere udformningspunkter til ruten, skal du vælge flere steder på kortet.
 - Hvis du vil fjerne et udformningspunkt, skal du vælge udformningspunktet og vælge **Fjern**.

Undgå forsinkelser, gebyrer og områder

Sådan undgår du trafikforsinkelser på ruten

Før du kan undgå trafikforsinkelser, skal du modtage trafikoplysninger.

Som standard optimerer enheden automatisk din rute for at undgå trafikforsinkelser. Hvis du har deaktiveret denne indstilling i trafikindstillingerne (*Trafikindstillinger, side 57*), kan du se og undgå trafikforsinkelser manuelt.

- 1 Vælg  > **Trafik** under navigation af en rute.
- 2 Vælg **Alternativ rute**, hvis det er muligt.
- 3 Vælg **Start!**.

Undgåelse af betalingsveje

Enheden kan undgå at føre dig gennem områder, der kræver vejafgifter, såsom betalingsveje, betalingsbroer eller områder med trængselsafgifter. Enheden medtager muligvis et betalingsområde i din rute, hvis der ikke er andre tilgængelige fornuftige ruter.

- 1 Vælg  > **Navigation** > **Undgå** > **Betalingsveje**.
- 2 Vælg **Gem**.

Undgåelse af betalingsklistermærker

Hvis kortdataene på enheden indeholder detaljerede oplysninger om betalingsklistermærker, kan du undgå eller tillade veje, der kræver betalingsklistermærker, i hvert enkelt land.

BEMÆRK: Denne funktion er ikke tilgængelig i alle områder.

- 1 Vælg  > **Navigation** > **Betalingsveje** > **Betalingsklistermærker**.
- 2 Vælg et land.
- 3 Vælg en mulighed:
 - Hvis du vil spørges, hver gang du ledes gennem et område, som kræver betalingsklistermærker, skal du vælge **Spørg altid**.
 - Hvis du altid vil undgå veje, der kræver betalingsklistermærker, skal du vælge **Undgå**.
 - Hvis du altid vil tillade veje, der kræver betalingsklistermærker, skal du vælge **Tillad**.

Undgåelse af vejegenskaber

- 1 Vælg  > **Navigation** > **Undgå**.
- 2 Vælg de vejegenskaber, du vil undgå på dine ruter, og vælg **OK**.

Brugerdefinerede undgåelser

Brugerdefinerede undgåelser giver dig mulighed for at vælge særlige områder og veje, som du vil undgå. Når enheden beregner en rute, undgår den disse områder og veje, medmindre ingen anden fornuftig rute er tilgængelig.

Sådan undgår du en vej



- 1 Vælg  > **Navigation** > **Brugerdefinerede undgåelser**.
- 2 Vælg **Tilføj undgåelse**, hvis det er nødvendigt.
- 3 Vælg **Tilføj Undgå vej**.
- 4 Vælg startpunktet på den del af vejen, der skal undgås, og vælg **Næste**.
- 5 Vælg slutpunktet på den del af vejen, der skal undgås, og vælg **Næste**.
- 6 Vælg **Fuldført**.

Sådan undgår du et område



- 1 Vælg  > **Navigation** > **Brugerdefinerede undgåelser**.
- 2 Vælg **Tilføj undgåelse**, hvis det er nødvendigt.
- 3 Vælg **Tilføj Undgå område**.
- 4 Vælg det øverste venstre hjørne på området, der skal undgås, og vælg **Næste**.
- 5 Vælg det nederste højre hjørne på området, der skal undgås, og vælg **Næste**.
Det valgte område er nedtonet på kortet.
- 6 Vælg **Fuldført**.

Deaktivering af en brugerdefineret undgåelse

Du kan deaktivere en brugerdefineret undgåelse uden at slette den.



- 1 Vælg  > **Navigation** > **Brugerdefinerede undgåelser**.
- 2 Vælg en undgåelse.
- 3 Vælg  > **Deaktiver**.

Sletning af brugerdefinerede undgåelser

- 1 Vælg  > **Navigation** > **Brugerdefinerede undgåelser** > .
- 2 Vælg en mulighed:
 - Vil du slette alle brugerdefinerede undgåelser, skal du vælge **Vælg alle** > **Slet**.
 - Slet en brugerdefineret undgåelse ved at vælge undgåelsen og derefter vælge **Slet**.

Ankomst til din destination

Når du nærmer dig din destination, leverer enheden oplysninger for at hjælpe dig med at gennemføre din rute.

-  angiver positionen for din destination på kortet, og en stemmemeddelelse annoncerer, at du nærmer dig din destination.
- Når du nærmer dig nogle destinationer, foreslår enheden automatisk parkeringsområder. Du kan vælge Flere for at se en komplet liste over foreslåede parkeringsområder (*Parkering i nærheden af din destination*, side 46).
- Når du stopper ved din destination, afslutter enheden automatisk ruten. Hvis enheden ikke registrerer din ankomst automatisk, kan du vælge  > **Stop** for at afslutte ruten.

Ændring af ruteberegningstilstand

- 1 Vælg  > **Navigation** > **Beregningstilstand**.
- 2 Vælg en mulighed:
 - Vælg **Sving-for-sving** for at beregne ruter på veje, der er hurtigere at køre, men som kan være længere afstandsmæssigt.
 - Vælg **Lige linje** for at beregne direkte linje, punkt-til-punkt-ruter i en lige linje.

Kørsel på en rute vej hjælp af Garmin Adventurous Routing™

Enheden kan beregne oplevelsesruter med flere sving og bakker og færre hovedveje. Denne funktion kan give en smukkere tur, men den kan også forlænge tiden eller afstanden til din destination. Garmin Adventurous Routing funktionen er ikke kompatibel med offroad stier.

BEMÆRK: Denne funktion er ikke tilgængelig på alle enhedsmodeller eller for alle kortområder.

- 1 Vælg **Find** > **Kategorier**.
- 2 Vælg en underkategori, hvis det er nødvendigt.
- 3 Vælg en position.
- 4 Vælg .
- 5 Brug skyderen til at øge eller reducere oplevelsesniveauet på din rute.
- 6 Vælg **Start!**

Valg af en omvej

Du kan tage en omvej på en angivet strækning langs ruten eller en omvej ad bestemte veje. Dette er nyttigt, hvis du kommer ud for vejarbejde, lukkede veje eller veje i dårlig stand.

- 1 På kortet skal du vælge  > **Rediger rute**.
- 2 Vælg en mulighed:
 - Hvis du vil tage en omvej på en angivet strækning langs ruten, skal du vælge **Omvej baseret på strækning**.
 - Hvis du vil undgå en bestemt vej ved hjælp af omvejen, skal du vælge **Omvej baseret på vej**.

Sådan kører du hjem

Første gang, du starter en rute hjem, beder enheden dig om at indtaste din hjemmeposition.

- 1 Vælg **Find** > **Kør hjem**.
- 2 Indtast din hjemmeposition, hvis det er nødvendigt.

Redigering af din hjemmeposition

- 1 Vælg **Find** >  > **Indtast Hjem position**.
- 2 Indtast din hjemmeposition.

Parkering i nærheden af din destination

Din enhed kan hjælpe dig med at finde en parkeringsplads i nærheden af din destination. Når du nærmer dig nogle destinationer, beder enheden dig automatisk om at søge efter en parkeringsplads.

1 Vælg en mulighed:

- Når enheden beder dig om det, skal du vælge **Ja** for at søge efter parkeringspladser i nærheden.
- Hvis enheden ikke giver dig besked, skal du vælge **Find** > **Kategorier** > **Parkering** og vælge  > **Min destination**.

2 Vælg en parkeringsposition, og vælg **Start!** > **Tilføj som næste stop**.

Enheden guider dig til parkeringsområdet.

Trafik

BEMÆRK

Garmin er ikke ansvarlig for trafikoplysningernes nøjagtighed eller tilgængelighed.

Din enhed kan levere oplysninger om trafik på vejen forude eller på din rute. Du kan konfigurere din enhed til at undgå trafik ved beregning af ruter og til at finde en ny rute til din destination, hvis der forekommer større trafikforsinkelser på din aktive rute (*Trafikindstillinger, side 57*). Trafikkortet gør det muligt for dig at gennemse kortet for trafikforsinkelser i dit område.

Din enhed skal modtage trafikdata for at kunne levere trafikoplysninger.

- Alle produktmodeller kan modtage gratis trafikdata via appen Tread.

Trafikdata er ikke tilgængelige i alle områder. Du kan finde oplysninger om trafikdækningsområder på [garmin.com/traffic](https://www.garmin.com/traffic).

Modtagelse af trafikdata med din smartphone

Din enhed kan modtage abonnementsfri trafikdata, når den er tilsluttet en smartphone, som kører Tread appen.

1 Tilslut din enhed til Tread appen (*Parring med din smartphone, side 36*).

2 På din Tread - SXS Edition enhed skal du vælge  > **Trafik** > **Trafik** og kontrollere, at afkrydsningsfeltet **Garmin Live Traffic** er markeret.

Visning af trafik på kortet

Trafikkortet viser ved hjælp af farvekodede trafikforløb og forsinkelser på nærliggende veje.

1 I hovedmenuen skal du vælge  > **Navigation** > **Trafik**.

2 Vælg om nødvendigt  > **Forklaring** for at få vist forklaringen af trafikketet.

Søgning efter trafikhændelser

1 I hovedmenuen skal du vælge  > **Navigation** > **Trafik**.

2 Vælg  > **Hændelser**.

3 Vælg et element på listen.

4 Hvis der er mere end én hændelse, skal du trykke på pilene for at få vist yderligere hændelser.

Søg efter og gem positioner

De kort, der er indlæst på enheden, indeholder positioner, f.eks. restauranter, hoteller, bilværksteder og detaljerede gadeoplysninger. Menuen Find hjælper dig med at finde din destination gennem flere forskellige metoder til at gennemse, søge og gemme disse oplysninger.

Vælg **Find** i hovedmenuen.

- Hvis du hurtigt vil søge efter alle positioner på din enhed, skal du vælge **Søg** (Søgning efter positioner ved anvendelse af søgelinjen, side 47).
- Hvis du vil finde en adresse, skal du vælge **Adresse**.
- Hvis du vil gennemse eller søge i forudindlæste interessepunkter efter kategori, skal du vælge **Kategorier** (Søgning efter en position efter kategori, side 49).
- Hvis du vil søge i nærheden af en anden by eller et område, skal du vælge **📍** ud for det aktuelle søgeområde (Ændring af søgeområdet, side 48).
- Hvis du vil se og redigere dine gemte positioner, skal du vælge **Waypoints** (Gemme positioner, side 53).
- Hvis du vil se positioner, du har valgt for nylig fra søgeresultaterne, skal du vælge **Nylige** (Visning af nyligt fundne positioner, side 52).
- Hvis du vil søge efter autocamperpladser og campingpladser, skal du vælge **Ultimate Public Campgrounds** (Søgning efter Ultimate Campgrounds interessepunkter, side 50).
- For at gennemse og søge efter Tripadvisor® rejseanmeldelser skal du vælge **Tripadvisor** (Søgning efter Tripadvisor interessepunkter, side 51).
- Hvis du vil finde nationalparker og udforske parkkort, skal du vælge **Nationalparker** (Søgning efter nationalparker, side 50).
- Hvis du vil navigere til bestemte geografiske koordinater, skal du vælge **Koordinater** (Søgning efter en position ved hjælp af koordinater, side 52).

Søgning efter positioner ved anvendelse af søgelinjen

Du kan bruge søgelinjen til at søge efter positioner ved at indtaste en kategori, et varenavn, en adresse eller et bynavn.

- 1 Vælg **Find**.
- 2 Vælg **Søg** i søgelinjen.
- 3 Indtast en del af eller hele søgeordet.
Forslag til søgeord vises under søgelinjen.
- 4 Vælg en funktion:
 - Hvis du vil søge efter en bestemt type virksomhed, kan du indtaste et kategorinavn (f.eks. "biografer").
 - Du kan søge efter en forretning vha. dens navn ved at indtaste hele eller del af navnet.
 - Du kan søge efter en adresse i nærheden af dig ved at indtaste husnummeret og gadenavnet.
 - Du kan søge efter en adresse i en anden by ved at indtaste husnummer, gadenavn, by og stat.
 - Du kan søge efter en by ved at indtaste by og stat/land.
 - Du kan søge efter koordinater ved at indtaste koordinater på længde- og breddegrad.
- 5 Vælg en funktion:
 - Vælg et ord for at bruge det som søgeord.
 - Vælg **🔍** for at søge ved hjælp af din indtastede tekst.
- 6 Vælg en position, hvis det er nødvendigt.

Positionssøgningens resultater

Positionssøgningens resultater vises på en liste med den nærmeste position øverst. Hver nummereret position vises også på kortet. Du kan rulle ned for at se flere resultater.

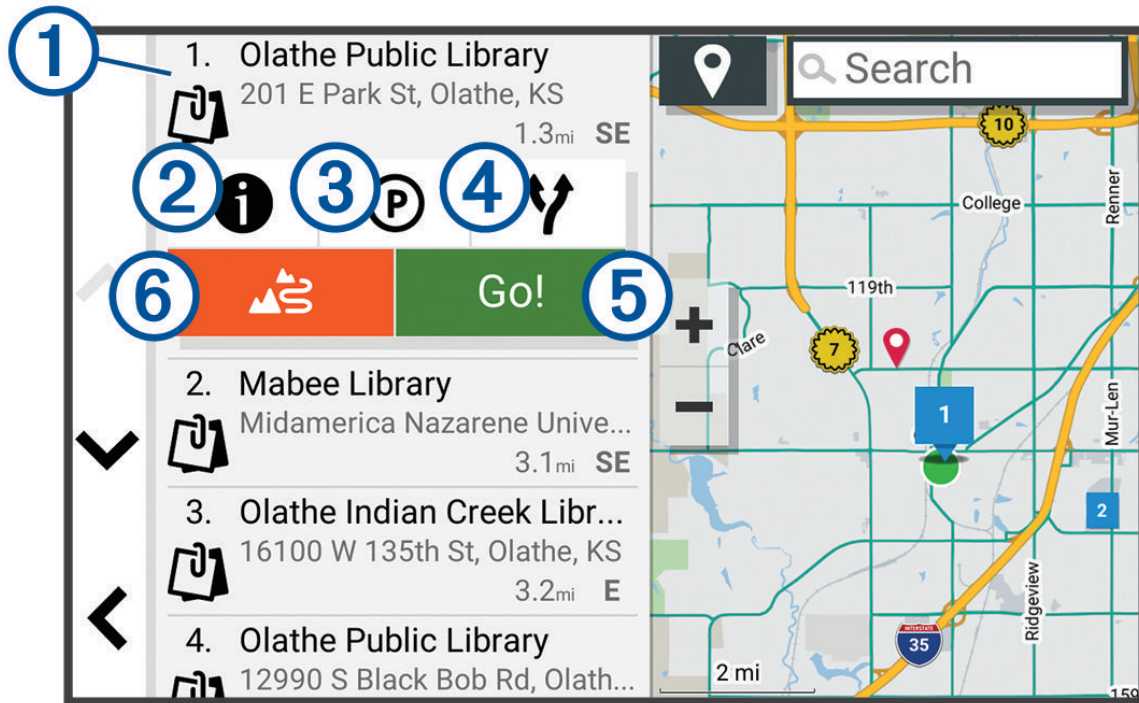

①	Vælg en position for at se indstillingsmenuen.
② ⓘ	Vælg for at få vist detaljerede oplysninger om positionen.
③ Ⓟ	Vælg for at finde parkeringsområder i nærheden af positionen.
④ ↗	Vælg for at få vist forskellige ruter til positionen.
⑤ Start!	Vælg for at starte navigation til positionen ved hjælp af den anbefalede rute.
⑥ ⚓	Vælg for at starte navigering med Garmin Adventurous Routing.

Ændring af søgeområdet

Som standard søger enheden i nærheden af din aktuelle position. Du kan også søge i andre områder, f.eks. i nærheden af din destination, i nærheden af en anden by eller langs din aktive rute.

- 1 Vælg **Find**.
- 2 Vælg 📍.
- 3 Vælg en funktion.

Søgning efter en position efter kategori

- 1 Vælg **Find**.
- 2 Vælg en kategori, eller vælg **Kategorier**.
- 3 Vælg en underkategori, hvis det er nødvendigt.
- 4 Vælg en position.

Navigation til interessepunkter inden for et sted

BEMÆRK: Denne funktion er måske ikke tilgængelig i alle områder eller for alle produktmodeller.

Du kan oprette en rute til et interessepunkt (POI) inden for et større sted, f.eks. en butik i et indkøbscenter eller en bestemt terminal i en lufthavn.

- 1 Vælg **Find > Søg**.
- 2 Indtast navnet på stedet, og vælg .
- 3 Vælg stedet.
Der vises en liste over interessepunkter på stedet.
- 4 Vælg en kategori, vælg en position, og vælg **Start!**.

Enheden opretter en rute til det parkeringsområde eller den indgang til stedet, der er tættest på interessepunktet. Når du ankommer til destinationen, angiver et ternet flag det anbefalede parkeringsområde. Et mærket punkt angiver placeringen af interessepunktet inden for stedet.

Interessepunkter

BEMÆRK

Du er ansvarlig for at forstå og overholde alle gældende regler, love eller bestemmelser for interessepunkter.

Et interessepunkt er et sted, du muligvis finder nyttigt eller interessant. Interessepunkter er organiseret efter kategori og kan omfatte populære rejsedestinationer, f.eks. tankstationer, restauranter, hoteller og underholdningssteder.

Visning af dine Garmin Explore waypoints

- 1 Vælg  > **Oplevelse > Explore**.
- 2 Vælg en datatype.
- 3 Vælg et emne for at vise detaljerne.

Synkronisering af Garmin Explore kontodata

Før du kan synkronisere kontodata, skal du oprette forbindelse til Tread appen og aktivere Garmin Explore.

Du kan synkronisere data – f.eks. ruter – med din Garmin Explore konto. Dette kan være nyttigt for at holde dine data tilgængelige på hver af dine kompatible enheder. Din enhed synkroniserer automatisk data med din konto med jævne mellemrum. Du kan også til hver en tid synkronisere dine data manuelt.

- 1 Vælg  > **Oplevelse > Explore**.
- 2 Vælg .

Søgning efter nationalparker

Enhedsmodeller, der indeholder kort over Nordamerika eller USA, indeholder også detaljerede oplysninger om nationalparker i USA. Du kan navigere til en nationalpark eller til en position i en nationalpark.

BEMÆRK

Du er ansvarlig for at forstå og overholde alle gældende regler, love eller bestemmelser for nationalparker.

1 Vælg **Find** > **Nationalparker**.

Der vises en liste over nationalparker med nærmeste park øverst.

2 Vælg **Søg**, og indtast hele eller en del af parkens navn for at indsnævre søgeresultaterne (valgfrit).

3 Vælg en nationalpark.

En liste over kategorier for positioner for attraktioner og faciliteter i parken vises under parkens navn.

4 Vælg en mulighed:

- For at starte navigation til parken skal du vælge **Start!**.
- Hvis du vil se flere parkoplysninger eller udforske parkens attraktioner og faciliteter, skal du vælge **i**.
- Hvis du hurtigt vil finde en position i parken, skal du vælge en kategori fra listen under parkens navn og vælge en position.

Søgning efter campingpladser

BEMÆRK

Du er ansvarlig for at forstå og overholde alle gældende regler, love eller bestemmelser for campingpladser.

Vælg **Find** > **Ultimate Public Campgrounds**.

Søgning efter Ultimate Campgrounds interessepunkter

BEMÆRK: Denne funktion er ikke tilgængelig i alle områder.

BEMÆRK

Du er ansvarlig for at forstå og overholde alle gældende regler, love eller bestemmelser for campingpladser og interessepunkter.

Din enhed indeholder Ultimate Campgrounds interessepunkter, som giver dig mulighed for at finde offentlige campingpladser i nærheden af din position.

1 Vælg **Find** > **Ultimate Public Campgrounds**.

2 Vælg om nødvendigt **Søgefiltre**, vælg et eller flere søgefiltre, og vælg **Søg**.

3 Vælg en position.

Søgning efter autocamperområder

BEMÆRK: Denne funktion er ikke tilgængelig i alle områder.

Vælg **Find** > **PlanRV Parks**.

Søgning efter autocamper-service

BEMÆRK: Denne funktion er ikke tilgængelig i alle områder.

Du kan finde steder i nærheden, der tilbyder reparation, bugsering og andre services til autocampere.

Vælg **Find** > **PlanRV Services**.

Søgning efter iOverlander™ interessepunkter

BEMÆRK

Du er ansvarlig for at forstå og overholde alle gældende regler, love eller bestemmelser for campingpladser og interessepunkter.

Din enhed indeholder iOverlander interessepunkter, som giver dig mulighed for at finde nyttige interessepunkter, f.eks. campingpladser, værksteder og overnatningsmuligheder.

- 1 Vælg **Find** > **iOverlander**.
- 2 Vælg en kategori.
- 3 Vælg en position.

Søgning efter Powersport interessepunkter

BEMÆRK

Du er ansvarlig for at forstå og overholde alle gældende regler, love eller bestemmelser for interessepunkter.

Din enhed indeholder powersport interessepunkter, som giver dig mulighed for at finde nyttige interessepunkter for powersports, eksempelvis køretøjsforhandlere og butikker.

- 1 Vælg **Find** > **Motorcykelbutik**.
- 2 Vælg en position.

Søgning efter adventurepunkter

BEMÆRK

Du er ansvarlig for at forstå og overholde alle gældende regler, love eller bestemmelser for campingpladser og interessepunkter.

Din enhed indeholder adventureinteressepunkter, som giver dig mulighed for at finde udendørs interessepunkter som f.eks. campingpladser, vandrestier, OHV-stier, fiskesteder og vandaktiviteter.

- 1 Vælg **Find** > **Adventure Points**.
- 2 Vælg om nødvendigt **Søgefiltre**, vælg et eller flere søgefiltre, og vælg **Gem**.
- 3 Vælg en position.

Tripadvisor

BEMÆRK

Garmin er ikke ansvarlig for Garmin oplysningernes nøjagtighed eller tilgængelighed.

Du er ansvarlig for at forstå og overholde alle gældende regler, love eller bestemmelser for interessepunkter.

Din enhed omfatter Tripadvisor rejseanmeldelser. Tripadvisor anmeldelser vises automatisk på listen med søgeresultater for restauranter, hoteller og seværdigheder. Du kan også søge efter Tripadvisor interessepunkter i nærheden og sortere efter distance eller popularitet.

Søgning efter Tripadvisor interessepunkter

- 1 Vælg **Find** > **Tripadvisor**.
- 2 Vælg en kategori.
Der vises en liste med nærliggende Tripadvisor interessepunkter for kategorien.
- 3 Vælg **Sorter resultater** for at sortere søgeresultaterne efter distance eller popularitet (valgfrit).

Søgning efter parkering i nærheden af din aktuelle position

- 1 Vælg **Find** > **Kategorier** > **Parkering**.
- 2 Vælg en parkeringsposition.
- 3 Vælg **Start!**.

Søgning efter parkering i nærheden af en angivet position

- 1 Vælg **Find**.
- 2 Søg efter en position.
- 3 Vælg en position ud fra resultaterne for positionssøgning.
- 4 Vælg .
Der vises en liste over parkeringsområder i nærheden af den valgte position.
- 5 Vælg en parkeringsposition.
- 6 Vælg **Start!**.

Søgeværktøjer

Søgeværktøjer giver dig mulighed for at søge efter bestemte typer positioner ved at svare på forespørgsler på skærmen.

Søgning efter en adresse

BEMÆRK: Rækkefølgen af disse trin kan være anderledes afhængigt af de kortdata, der er indlæst på din enhed.

- 1 Vælg **Find**.
- 2 Hvis nødvendigt, skal du vælge  for at søge i nærheden af en anden by eller et andet område.
- 3 Vælg **Adresse**.
- 4 Følg instruktionerne på skærmen til indtastning af adresseoplysninger.
- 5 Vælg adressen.

Søgning efter en position ved hjælp af koordinater

Du kan søge efter en position ved hjælp af bredde- og længdegraden.

- 1 Vælg **Find > Koordinater**.
- 2 Om nødvendigt skal du vælge  og ændre koordinatformatet eller datum.
- 3 Vælg **Koordinater**.
- 4 Indtast koordinaterne for breddegraden og længdegraden og vælg **Fuldført**.
- 5 Vælg en mulighed:
 - Vælg **Gem** for at gemme koordinaterne som en position.
 - For at starte en rute til koordinaterne skal du vælge **Start!**.

Søgning efter tankstationer og priser

For at du kan bruge denne funktion, skal din enhed være tilsluttet en understøttet telefon, der kører Tread app ([Parring med din smartphone, side 36](#)).

Du kan finde tankstationer i nærheden og sammenligne brændstofpriserne.

- 1 Vælg **Find > Brændstofpriser**.
- 2 Vælg om nødvendigt  > **Brændstoftype**, vælg en brændstoftype, og vælg **Gem**.
- 3 Vælg en tankstation.

Visning af nyligt fundne positioner

Enheden gemmer en historik med de sidste 50 positioner, du har fundet.

Vælg **Find > Nylige**.

Rydning af listen over nyligt fundne steder

Vælg **Find > Nylige >  > Ryd > Ja**.

Visning af oplysninger om aktuel position

Du kan bruge siden Hvor er jeg? til at få vist oplysninger om din aktuelle position. Dette er en nyttig funktion, hvis du skal oplyse en redningstjeneste om, hvor du befinder dig.

På kortet vælges køretøjet.

Finde nødtjenester og brændstof

Du kan bruge siden Hvor er jeg? til at finde de nærmeste hospitaler, politistationer og tankstationer.

1 På kortet vælges køretøjet.

2 Vælg **Skadestuer, Politi stationer, Brændstof** eller **Vejhjælp**.

BEMÆRK: Nogle servicekategorier er ikke tilgængelige i alle områder.

Der vises en liste over de valgte tjenester, med de nærmeste steder øverst.

3 Vælg en position.

4 Vælg en funktion:

- Hvis du vil navigere til stedet, skal du vælge **Start!**.
- Hvis du vil have vist telefonnummeret og andre oplysninger om stedet, skal du vælge **i**.

Få retningsanvisninger til din aktuelle position

Hvis du skal fortælle en anden person, hvordan man kommer til din aktuelle position, kan din enhed give dig en liste med retningsanvisninger.

1 På kortet vælges køretøjet.

2 Vælg **☰** > **Rute til mig**.

3 Vælg en startposition.

4 Vælg **Ok**.

Sådan tilføjer du en genvej

Du kan tilføje genveje til menuen Find. En genvej kan vise hen til en position, en kategori eller et søgeværktøj.

Menuen Find kan indeholde op til 36 genvejsikoner.

1 Vælg **Find** > **Tilføj genvej**.

2 Vælg et emne.

Fjernelse af en genvej

1 Vælg **Find** > **☰** > **Fjern genvej(e)**.

2 Vælg den genvej, der skal fjernes.

3 Vælg genvejen igen for at bekræfte.

4 Vælg **Fuldført**.

Gemme positioner

Sådan gemmer du en position

1 Søg efter en position (*Søgning efter en position efter kategori, side 49*).

2 Vælg en position fra søgeresultaterne.

3 Vælg **i** > **Gem**.

4 Indtast om nødvendigt et navn, og vælg **Fuldført**.

5 Vælg **Gem**.



Lagring af din aktuelle position

- 1 På kortet vælges køretøjsikonet.
- 2 Vælg **Gem**.
- 3 Indtast et navn, og vælg **Fuldført**.

Sådan gemmer du et waypoint på kortet

- 1 Vælg **Vis kort**.
- 2 Træk og zoom kortet for at få vist søgeområdet.
- 3 Vælg en mulighed:
 - Vælg en positionsmarkør.
 - Vælg et punkt, f.eks. en gade, et vejkryds eller en adresse.
- 4 Vælg .
- 5 Indtast et navn, og vælg **Gem**.



Redigering af en gemt position

- 1 Vælg **Find > Waypoints**.
- 2 Vælg en kategori, hvis det er nødvendigt.
- 3 Vælg en position.
- 4 Vælg .
- 5 Vælg  > **Rediger**.
- 6 Vælg en mulighed:
 - Vælg **Navn**.
 - Vælg **Telefonnummer**.
 - Vælg **Kategorier**, hvis du vil tildele kategorier til den gemte position.
 - Vælg **Kortsymbol**, hvis du vil ændre det symbol, der bruges til at markere positionen på et kort.
- 7 Rediger oplysningerne.
- 8 Vælg **Fuldført**.

Tildeling af kategorier til en gemt position

Du kan tilføje tilpassede kategorier for at organisere dine gemte positioner.

BEMÆRK: Kategorier vises i menuen med gemte positioner, når du har gemt mindst 12 positioner.

- 1 Vælg **Find > Waypoints**.
- 2 Vælg en position.
- 3 Vælg .
- 4 Vælg  > **Rediger > Kategorier**.
- 5 Indtast et eller flere navne på kategorier, adskilt af komma.
- 6 Vælg evt. en foreslået kategori.
- 7 Vælg **Fuldført**.

Sletning af en gemt position

BEMÆRK: Slettede positioner kan ikke gendannes.

- 1 Vælg **Find > Waypoints**.
- 2 Vælg  > **Slet**.
- 3 Vælg feltet ud for de gemte positioner, der skal slettes, og vælg **Slet**.

Funktioner og advarsler for chaufføropmærksomhed

FORSIGTIG

Chaufføradvarsler og fartbegrænsning er kun beregnet til oplysningsformål og træder ikke i stedet for dit ansvar for at overholde alle opsatte skilte om fartbegrænsning samt for at bruge din egen dømmekraft for sikker kørsel på alle tidspunkter. Garmin er ikke ansvarlig for eventuelle trafikbøder eller stævninger, du måtte modtage for ikke at overholde alle gældende trafiklove og -skilte.

Enheden tilbyder funktioner, som kan give sikrere kørsel og øget effektivitet, selv når du kører i et velkendt område. Enheden afspiller en hørbar tone eller meddelelse og viser oplysninger for hver advarsel. Du kan aktivere eller deaktivere den hørbare tone for visse typer chaufføradvarsler. Det er ikke alle advarsler, der er tilgængelige i alle områder.

Skoler: Enheden afspiller en tone og viser fartbegrænsningen (hvis tilgængelig) for en kommende skole eller skolezone.

Meddelelse om overskredet fartgrænse: Enheden afspiller en tone og viser en rød kant på fartbegrænsningsikonet, hvis du overskrider fartbegrænsningen for den vej, du kører på.

Fartbegrænsning: Enheden afspiller en tone og viser den kommende fartbegrænsning, så du kan være forberedt på at tilpasse farten.

Jernbaneoverskæring: Enheden afspiller en tone for at angive en kommende jernbaneoverskæring.

Dyr krydser vej: Enheden afspiller en tone for at angive et kommende område, hvor dyr krydser vejen.

Sving: Enheden afspiller en tone for at angive et sving på vejen.

Langsom trafik: Enheden afspiller en tone for at angive langsommere trafik, når du nærmer dig langsommere trafik med høj fart. Enheden skal modtage trafikoplysninger for at kunne anvende denne funktion ([Trafik, side 46](#)).

Vejarbejde: Enheden afspiller en tone og viser en meddelelse, når du nærmer dig vejarbejde.

Spærret vejbane: Enheden afspiller en tone og viser en meddelelse, når du nærmer dig en spærret vejbane.

Planlægning af pause: Enheden afspiller en tone og foreslår kommende rasteplasser, når du har kørt i lang tid.

Risiko for at køre fast: Enheden afspiller en tone og viser en meddelelse, når du nærmer dig en vej, som ikke er farbar for dit køretøj.

Sidevind: Enheden afspiller en tone og viser en meddelelse, når du nærmer dig en vej, hvor der er risiko for sidevind.

Smal vej: Enheden afspiller en tone og viser en meddelelse, når du nærmer dig en vej, der er for smal til dit køretøj.

Stejl bakke: Enheden afspiller en tone og viser en meddelelse, når du nærmer dig en stejl bakke.

Stats- og landegrænser: Enheden afspiller en tone og viser en meddelelse, når du nærmer dig stats- og landegrænser.

Slå propan fra: Enheden afspiller en tone og viser en meddelelse, når du nærmer dig et område, hvor propan skal være slået fra.

Aktivering eller deaktivering af chaufføradvarsler

Du kan aktivere eller deaktivere flere typer chaufføradvarsler.

- 1 Vælg  > **Hjælp til chauffør** > **Chaufføradvarsler**.
- 2 Vælg eller ryd feltet ud for hver advarsel.

Indstillinger

Navigationsindstillinger

Vælg  > Navigation.

Beregningstilstand: Indstiller ruteberegningstilstand.

Uden for rute-genberegning: Indstiller genberegningsspræferencer ved navigering væk fra en aktiv rute.

Undgå: Indstiller vejegenskaber, man vil undgå på en rute.

Brugerdefinerede undgåelser: Giver dig mulighed for at undgå særlige veje eller områder.

Miljøzoner: Indstiller undgåelsespræferencer for områder med miljømæssige eller udledningsmæssige restriktioner, der kan gælde for dit køretøj.

Begrænset tilstand: Deaktiverer alle funktioner, der kræver væsentlig betjeningsopmærksomhed.

Talesprog: Indstiller sproget i navigationsstemmede meddelelser.

Rejsehistorik: Tillader enheden at gemme en oversigt over de steder, du tager hen. Dette giver dig mulighed for at se din rejse log og bruge funktionen Turhistorik samt myTrends™ foreslåede ruter.

Slet rejsehistorik: Giver dig mulighed for at slette al rejsehistorik fra enheden.

Indstillinger for kort og køretøj

Vælg  > Kortvisning.

Køretøjsikon på kort: Indstiller køretøjsikonet, der repræsenterer din position på kortet.

Kortvisning for kørende: Indstiller perspektivet for kortet.

Kortdetaljer: Indstiller detaljeniveauet på kortet. Visning af flere detaljer kan bevirke, at kortet tegnes langsommere.

Korttema: Ændrer farven på kortdataene.

Kortlag: Angiver de data, der vises på kortsiden (*Tilpasning af kortlagene, side 24*).

Eventyrveje- og stier: Angiver de stier, der er synlige på kortet. Stier organiseres efter køretøjets tilgængelighed.

Auto Zoom: Vælger automatisk det zoomniveau, der er optimalt til brug på kortet. Når funktionen er deaktiveret, skal du zoome ind eller ud manuelt.

Bekræft spring næste stop over: Vælg en bekræftelsesmeddelelse, som vises, når man springer over et sted på ruten.

Enheder: Ændring af måleenheder.

myMaps: Angiver, hvilke installerede kort enheden anvender.

Aktivering af kort

Du kan aktivere kortprodukter, der er installeret på enheden.

TIP: Gå til garmin.com/maps, hvis du vil købe flere kortprodukter.

1 Vælg  > Kortvisning > myMaps.

2 Vælg et kort.

Oprettelse af forbindelse til trådløst netværk

1 Vælg  > Trådløse netværk > Wi-Fi.

2 Brug om nødvendigt til/fra-tasten for at aktivere trådløs netværksteknologi.

3 Vælg et trådløst netværk.

4 Indtast evt. krypteringsnøgle.

Enheden opretter forbindelse til det trådløse netværk. Enheden husker netværksoplysningerne og opretter automatisk forbindelse, når du returnerer til dette sted fremover.

Aktivering af Bluetooth trådløs teknologi

Vælg  > Trådløse netværk > Bluetooth.

Indstillinger for Hjælp til chauffør

Vælg  > Hjælp til chauffør.

Chaufførvarsler: Aktiverer en hørbar alarm for hver type chaufførvarsel (*Funktioner og advarsler for chaufførøpmærksomhed, side 55*).

Alarmpunktalarm: Advarer dig, når du nærmer dig hastighedskameraer eller rødt lys-kameraer.

Rutevisning: Viser et eksempel på hovedvejene på ruten, når du begynder navigationen.

Planlægning af pauser: Minder dig om at holde pause og viser forestående serviceeftersyn, når du har kørt i længere tid. Du kan aktivere eller deaktivere påmindelser om pause og forslag om forestående serviceeftersyn.

Trafikindstillinger

Vælg  > Trafik fra hovedmenuen.

Trafik: Aktiverer trafikfunktionen.

Aktuel udbyder: Angiver den trafikudbyder, der skal bruges til trafikdata. Funktionen Auto vælger automatisk de bedste tilgængelige trafikdata.

Abonnementer: Viser aktuelle trafikabonnementer.

Optimer rute: Gør det muligt for enheden at bruge optimerede alternative ruter automatisk eller efter forespørgsel (*Sådan undgår du trafikforsinkelser på ruten, side 43*).

Trafikmeldinger: Indstiller, hvor alvorlig trafikforsinkelsen skal være, før enheden viser en trafikmeddelelse.

Skærmindstillinger

Vælg  > Enhed > Skærm.

Lysstyrkeniveau: Indstiller lysstyrkeniveauet for skærmen på din enhed.

Mørkt tema: Aktiverer eller deaktiverer det mørke farvetema.

Baggrund: Indstiller baggrundsbilledet på din enhed.

Skærmtimeout: Giver dig mulighed for at angive tidsrummet med inaktivitet, før enheden slukker skærmen, når der bruges batteristrøm.

Skriftstørrelse: Forøger eller reducerer skriftstørrelsen på din enhed.

Justering af lyd og lydstyrke for meddelelser

1 Vælg  > Enhed > Lyd og notifikation.

2 Brug skyderbjælkerne til at justere lyden og meddelelseslydstyrken.

Angivelse af tekstsprog

Du kan vælge sprog til tekst i enhedens software.

1 Vælg  > Personlig > Sprog og indtastning > Sprog.

2 Vælg et sprog.

Indstillinger for dato og klokkeslæt

Vælg  > System > Dato og klokkeslæt.

Brug netværksleveret tid: Indstiller automatisk tidszonen baseret på oplysninger fra det tilsluttede netværk.

Brug netværksleveret tidszone: Indstiller tidszonen på din enhed, når Brug netværksleveret tid er deaktiveret.

Brug 24-timers format: Aktiverer eller deaktiverer 24-timersformat.

Enhedsindstillinger

Vælg  > Om enhed.

Juridiske oplysninger: Gør det muligt for dig at få vist slutbrugerlicensaftalen (EULA) og oplysninger om softwarelicens.

Lovgivningsmæssige oplysninger: Viser oplysninger om lovgivning og overensstemmelse i forbindelse med e-mærke.

Garmin enhedsoplysninger: Viser versionsoplysninger for hardware og software.

Aktivering eller deaktivering af positionstjenester

Positionstjenestefunktionen skal være aktiveret, for at enheden kan finde din position, beregne ruter og yde navigationshjælp. Du kan deaktivere positionstjenester for at planlægge en rute, når GPS-signaler ikke er tilgængelige. Når positionstjenester er deaktiveret, aktiverer enheden en GPS-simulator til at beregne og simulere ruter.

TIP: Deaktivering af placeringstjenester kan hjælpe med at spare på batteriet.

1 Vælg  > **Personlig** > **Placering**.

2 Vælg til/fra-knappen for at aktivere eller deaktivere positionstjenester.

Enhedsoplysninger

Visning af oplysninger om lovgivning og overensstemmelse via E-label

1 Fra indstillingsmenuen skal du stryge til bunden af menuen.

2 Vælg **Om enhed** > **Lovgivningsmæssige oplysninger**.

Tread - SXS Edition specifikationer

Vandtæthed	IEC 60529 IP67 ¹
Driftstemperaturområde	Fra -20 til 55°C (fra -4 til 131°F)
Temperaturområde ved opladning	Fra 0 til 45°C (fra 32 til 113°F)
Strømtilførsel (køretøjets strømkabel, motorcykel eller ekstern strøm)	Fra 12 til 24 Vdc
Batteritype	Lithiumionbatteri
Batterispændingsinterval	Fra 3,5 til 4,1 V
Trådløse frekvenser	2,4 Ghz ved 9,9 dBm maksimalt 5,1 Ghz ved 12,8 dBm maksimalt 5,2 Ghz ved 15,1 dBm maksimalt 1,6 Ghz ved 31,7 dBm maksimalt
SAR	0,69 W/kg torso, 0,69 W/kg lemmer

¹ Enheden er beskyttet mod indtrængen af støv og tåler utilsigtet udsættelse for vand på op til 1 m i op til 30 min.

Specifikationer for Gruppetur

Vandtæthed	IEC 60529 IPX7 ²
Driftstemperaturområde	Fra -20 til 55°C (fra -4 til 131°F)
Trådløse frekvenser (USA)	Fra 151,82 til 154,6 MHz @ 31,7 dBm
Trådløse frekvenser (EMEA)	Fra 169,4125 til 169,4625 MHz @ 26,98 dBm
Trådløse frekvenser (New Zealand)	Fra 160,175 til 160,5750 MHz @ 22 dBm
Trådløse frekvenser (Australien)	Fra 151,15 til 152,15 MHz @ 17,3 dBm

Opladning af enheden

BEMÆRK: Dette Class III produkt strømforsynes fra en begrænset strømforsyning.

Du kan oplade batteriet i din enhed ved at anvende en af følgende metoder.

- Slut enheden til en alternativ strømforsyning, som f.eks. en strømadapter med vægttilslutning.
Du kan købe en godkendt Garmin AC/DC-adapter, der passer til privat brug eller kontorbrug, fra en Garmin forhandler eller www.garmin.com. Enheden oplades måske langsomt, når den er tilsluttet en tredjepartsadapter.

Vedligeholdelse af enhed

Garmin Support Center

Gå til support.garmin.com for at få hjælp og information, bl.a. produktvejledninger, ofte stillede spørgsmål, videoer og kundesupport.

Opdateringer af kort og software

Du bør holde kortene og softwaren på din enhed opdateret for at få den bedste navigationsoplevelse.

Kortopdateringer giver de nyeste ændringer af veje og adresser i de anvendte kort på din enhed. Kortene holdes ajour og hjælper din enhed med at finde nyligt tilføjede positioner og beregne mere præcise ruter. Kortopdateringer er store og kan tage flere timer at gennemføre.

Softwareopdateringer giver ændringer og forbedringer af enhedens funktioner og drift. Softwareopdateringer er små og tager få minutter at gennemføre.

Du kan opdatere din enhed på to måder.

- Du kan tilslutte enheden til et Wi-Fi netværk for at opdatere direkte på enheden (anbefales). Denne funktion giver dig mulighed for at opdatere din enhed bekvemt uden at slutte den til en computer.
- Du kan tilslutte enheden til en computer og opdatere den ved hjælp af Garmin Express™ applikationen (garmin.com/express).

² Enheden tåler hændelig udsættelse for vand op til 1 meter i op til 30 minutter. Du kan finde flere oplysninger på www.garmin.com/waterrating.

Opdatering af kort og software ved hjælp af et Wi-Fi netværk

BEMÆRK

Kort- og softwareopdateringer kræver eventuelt, at enheden downloader store filer. Almindelige datagrænser eller gebyrer fra din internetudbyder er gældende. Kontakt din internetudbyder for at få yderligere oplysninger om datagrænser eller gebyrer.

Du kan opdatere kortene og softwaren ved at tilslutte din enhed til et Wi-Fi netværk, der giver adgang til internettet. Dette giver dig mulighed for at holde din enhed opdateret uden tilslutning til en computer.

1 Ved hjælp af det medfølgende USB-kabel, skal du slutte enheden til en ekstern strømkilde.

BEMÆRK: USB-strømadapter medfølger ikke. Gå til produktsiden på garmin.com for at købe strømadapertilbehør.

2 Tilslut enheden til et Wi-Fi netværk (*Oprettelse af forbindelse til trådløst netværk, side 56*).

Når enheden er sluttet til et Wi-Fi netværk, søger den automatisk efter tilgængelige opdateringer og viser en meddelelse, når en opdatering er tilgængelig.

3 Vælg en mulighed:

- Når der vises en besked, skal du swipe nedad fra toppen af skærmen og vælge **En opdatering er tilgængelig**.
- Hvis du vil søge efter opdateringer manuelt, skal du vælge  > **Værktøjer** > **Systemopdateringer**.

Enheden viser tilgængelige kort- og softwareopdateringer. Når en opdatering er tilgængelig, vises **Opdatering tilgængelig** under Kort eller Software.

4 Vælg en mulighed:

- Hvis du vil installere alle tilgængelige opdateringer, skal du vælge **Download**.
- Hvis du kun vil installere kortopdateringer, skal du vælge **Kort**.
- Hvis du kun vil installere softwareopdateringer, skal du vælge **Software**.

5 Læs om nødvendigt licensaftaler, og vælg **Accepter alle** for at acceptere aftaler.

BEMÆRK: Hvis du ikke kan acceptere licensbetingelserne, kan du vælge Afvis. Dette afbryder opdateringen. Du kan ikke installere opdateringer, før du har accepteret licensaftalerne.

6 Hold enheden tilsluttet til ekstern strømforsyning og inden for rækkevidden af Wi-Fi netværket, indtil opdateringen er fuldført.

TIP: Hvis en kortopdatering afbrydes eller annulleres, før den er gennemført, kan din enhed komme til at mangle kortdata. Du skal opdatere kortene igen for at udbedre manglende kortdata.

Produktopdateringer



Installer Garmin Express (www.garmin.com/express) på din computer.

Dette giver nem adgang til disse tjenester for Garmin enheder:

- Softwareopdateringer
- Kortopdateringer
- Produktregistrering

Opdatering af kort og software med Garmin Express

Du kan bruge Garmin Express applikationen til at downloade og installere de nyeste kort- og softwareopdateringer til din enhed.

- 1 Hvis Garmin Express applikationen ikke er installeret på din computer, skal du gå til garmin.com/express og følge instruktionerne på skærmen for at installere den.
- 2 Åbn  Garmin Express programmet.
- 3 Tilslut din enhed til din computer med et mini-USB-kabel.
Det lille stik på kablet sluttes til mini-USB-porten  på din Tread - SXS Edition enhed, og det store stik sluttes til en tilgængelig USB-port på din computer.



- 4 I Garmin Express applikationen skal du klikke på **Tilføj en enhed**.
Garmin Express applikationen søger efter din enhed og viser enhedsnavnet og serienummeret.
- 5 Klik på **Tilføj enhed**, og følg instruktionerne på skærmen for at tilføje din enhed i Garmin Express applikationen.
Når opsætningen er fuldført, søger Garmin Express applikationen efter tilgængelige opdateringer til din enhed.

Opdateringer tilgængelige

Seneste kontrol: Lige nu 

Anslået installationstid: 1 time og 37 minutter

[Vis detaljer](#)

[Installer alle](#)

6 Vælg en mulighed:

- Hvis du vil installere alle tilgængelige opdateringer, skal du klikke på **Installer alle**.
- Hvis du vil installere en bestemt opdatering, skal du klikke på **Vis detaljer** og klikke på **Installer** ud for den ønskede opdatering.

Garmin Express applikationen bliver downloadet og installerer opdateringerne på din enhed. Kortopdateringer er meget store, og denne proces kan tage lang tid på langsomme internetforbindelser.

BEMÆRK: Hvis en kortopdatering er for stor til det interne lager på enheden, kan softwaren bede dig om at installere et microSD kort på din enhed for at tilføje lagerplads (*Installation af et hukommelseskort til kort og data, side 69*).

7 Følg instruktionerne på skærmen under opdateringsprocessen for at fuldføre installationen af opdateringerne.

Under opdateringsprocessen kan Garmin Express applikationen f.eks. bede dig om at afbryde forbindelsen til din enhed og tilslutte den igen.

Vedligeholdelse af enheden

BEMÆRK

Undgå at tabe enheden.

Du må ikke opbevare enheden på steder, hvor den kan blive udsat for ekstreme temperaturer i længere tid, da det kan føre til permanente skader på den.

Du må aldrig bruge en hård eller skarp genstand til at betjene touchscreenen, da det kan beskadige skærmen.

Rengøring af yderside

BEMÆRK

Undgå kemiske rengøringsmidler og opløsningsmidler, der kan beskadige plastikkomponenterne.

- 1 Rengør enhedens udvendige side (ikke berøringsskærmen) med en klud, der er fugtet med vand iblandet et mildt rengøringsmiddel.
- 2 Tør enheden af med en tør klud.

Rengøring af berøringsskærmen

- 1 Brug en blød, ren og fnugfri klud.
- 2 Hvis det er nødvendigt, kan du fugte kluden let med vand.
- 3 Hvis du bruger en fugtig klud, skal du slukke enheden og afbryde strømforbindelsen.
- 4 Tør skærmen forsigtigt af med kluden.

Sådan undgår du tyveri

- Fjern enheden og holderen, og placer dem uden for synsvidde, når enheden ikke er i brug.
- Fjern det mærke, som sugekoppen efterlader på forruden.
- Opbevar ikke enheden i handskerummet.

Genstart af enheden

Du kan genstarte din enhed, hvis den holder op med at fungere.

Hold tænd/sluk-knappen nede i 12 sekunder.

Sådan fjerner du enheden fra holderen

- 1 Træk op i frigørelsestappen på holderen.
- 2 Tag fat i enheden fra top og bund.
- 3 Træk enhedens nederste kant mod dig, indtil den løsner sig fra magneten.
Hvis du trækker enheden direkte mod dig, kan det få holderen til at slippe sugekoppen.

Fejlfinding

Enheden opfanger ingen satellitsignaler

- Bring enheden ud af garager og væk fra høje bygninger og træer.
- Stå stille i flere minutter.

Batteriet aflades hurtigt

- Reducer skærmens lysstyrke (*Skærmindstillinger, side 57*).
- Afkort længden af skærm-timeout (*Skærmindstillinger, side 57*).
- Reducer lydstyrken (*Justering af lyd og lydstyrke for meddelelser, side 57*).
- Sluk Wi-Fi-radioen, når den ikke er i brug.
- Sæt enheden i strømsparetilstand, når den ikke er i brug (*Tænd eller sluk for enheden, side 2*).
- Udsæt ikke din enhed for ekstreme temperaturer.
- Efterlad ikke enheden i direkte sollys.

Min enhed opretter ikke forbindelse til min telefon

- Vælg  > **Trådløse netværk** > **Bluetooth**.
Indstillingen Bluetooth skal aktiveres.
- Aktiver trådløs Bluetooth teknologi på din telefon, og anbring din telefon maks. 10 m (33 fod) fra enheden.
- Kontrollér, at din telefon er kompatibel.
Gå til www.garmin.com/bluetooth for at få yderligere oplysninger.
- Gennemfør parringsprocessen igen.
Hvis du vil gentage parringsprocessen, skal du annullere parringen af telefonen og enheden (*Afbrydelse af forbindelse til en Bluetooth enhed, side 39*) og gennemføre parringsprocessen (*Parring med din smartphone, side 36*).

Min enhed vises ikke som et flytbart drev på min computer

På de fleste computere tilsluttes enheden vha. Media Transfer Protocol (MTP). I MTP-tilstand vises enheden som en bærbar enhed og ikke som et flytbart drev.

Min enhed vises hverken som en bærbar enhed eller som et flytbart drev på min computer

- 1 Frakobl USB-kablet fra computeren.
- 2 Sluk enheden.
- 3 Slut USB-kablet til din enhed og til en USB-port på computeren.

TIP: USB-kablet skal sluttes til en USB-port på din computer, ikke til en USB-hub.

Enheden tændes automatisk og skifter til MTP-tilstand eller USB-lagerenhedstilstand. Der vises et billede af enheden, der er sluttet til en computer, på enhedens skærm.

BEMÆRK: Hvis du har flere netværksdrev på din computer, kan Windows® have problemer med at tildele drevbogstaver til dine Garmin drev. Du kan finde oplysninger om tildeling af drevbogstaver i hjælpefilen til dit operativsystem.

Appendiks

Garmin PowerSwitch

⚠ ADVARSEL

Garmin anbefaler kraftigt, at du får en erfaren installatør med den rette viden om elektriske systemer til at installere enheden. Hvis du tilslutter strømkablet forkert, kan det beskadige køretøjet eller batteriet eller medføre personskaade.

Du kan bruge en tilsluttet Garmin PowerSwitch enhed til at styre lys, blæsere og meget mere fra din Tread - SXS Edition enhed.

Overvejelser om montering

- Enheden skal monteres tæt på batteriet og inden for det medfølgende strømkabels rækkevidde.
- Monteringsoverfladen skal være kraftigt nok til at understøtte vægten af enheden.
- Placeringen skal give plads til føring og tilslutning af alle kabler.

Montering af enheden

Før du kan montere enheden, skal du vælge et monteringssted og købe udstyr, der passer til monteringsoverfladen.

BEMÆRK

Undgå ledninger, måleinstrumenter, airbags, airbag-dæksler, aircondition og andre elementer, når du borer huller og fastgør holderen til køretøjet. Garmin er ikke ansvarlig for skader eller konsekvenser, der opstår som følge af installationen.

- 1 Placer holderen det valgte sted.



- 2 Brug holderen som skabelon, og marker placeringen af de to skruer ①.
- 3 Forbor huller (valgfrit).
For nogle typer holdermateriale er det nødvendigt at forbore huller. Bor ikke gennem holderen.
- 4 Fastgør holderen sikkert til overfladen vha. udstyret, der passer til monteringsoverfladen.

Åbning af frontdækslet

Du skal åbne frontdækslet for at foretage de elektriske tilslutninger.

1 Løft frontdækslets lås ①, og drej det mod uret.



2 Træk frontdækslet af enheden.



Tilslutning af tilbehør

BEMÆRK

Brug ikke enheden til at styre eller sætte strøm til et spil. Hvis denne advarsel ignoreres, kan det medføre beskadigelse af køretøjet eller enheden.

Tilslut ikke en strømkilde til en udgangsterminal til tilbehør. Hvis denne advarsel ignoreres, kan det medføre beskadigelse af køretøjet eller enheden.

Krav til tilbehør:

- Kontroller strømstyrken for det enkelte tilbehør, før du slutter ledningerne til Garmin PowerSwitch enheden. Enheden understøtter tilbehør op til 30 A for hver kanal og maks. 100 A for hele systemet.
 - Brug 10 AWG (6 mm²) ledninger til tilbehør, der bruger 20 til 30 A.
 - Brug 12 AWG (4 mm²) ledninger til tilbehør, der bruger 10 til 20 A.
 - Brug 14 AWG (2,5 mm²) ledninger til tilbehør, der bruger mindre end 10 A.
 - Brug terminaler af passende størrelse til alle tilbehørsforbindelser.
 - Krymp alle terminalstik godt fast.
- 1 Slut den positive ledning fra tilbehøret ① til en af tilbehørsterminalerne ② på Garmin PowerSwitch enheden.

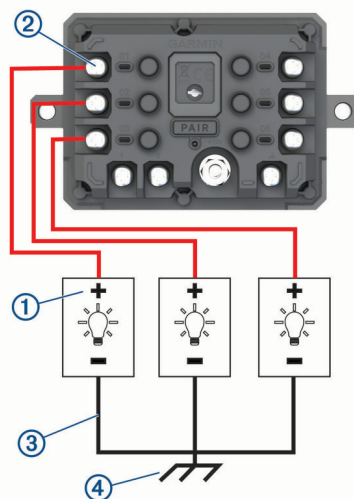

- 2 Slut den negative ledning eller stelledningen ③ til en ulakeret stelskrue ④ på køretøjets ramme, til en stelfordelingsblok eller direkte til den negative pol på batteriet.

⚠ FORSIGTIG

Tilslut ikke tilbehørets jordledninger til jordklemmen (GND) på Garmin PowerSwitch enheden, da dette kan medføre personskade eller tingskade eller have en negativ indvirkning på enhedens funktionalitet.

- 3 Kontroller, at alle elektriske forbindelser er tætte og ikke går løs under brug.

Tilslutning af en styreindgang

Du kan tilslutte styringens terminaler for at gøre Garmin PowerSwitch enheden i stand til at aktivere brugerdefinerbare udgange. Du kan f.eks. slutte køretøjets tændingskontakt til en styreindgangsterminal for at aktivere tilbehør automatisk, hver gang du starter køretøjet. Styreterminalerne registrerer et signal fra 3,3 V til 18 V. Du kan konfigurere udgangsfunktioner med Garmin PowerSwitch appen.

Slut styreledningen fra styrekilden i køretøjet til en af de to styreterminaler på Garmin PowerSwitch enheden.

Tilslutning af enheden til strømmen i bilen

Før du kan slutte enheden til køretøjets strøm, skal du fjerne advarselsskiltet fra +12V terminalen på enheden. Du skal altid kontrollere, at alle elektriske forbindelser er sikre og ikke går løs, når enheden betjenes.

- 1 Slut enden med den store ring på den medfølgende stelledning ① til den negative pol på køretøjets batteri.

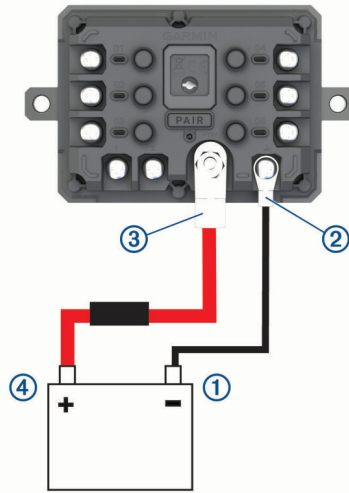

- 2 Slut enden med den lille ring på stelledningen til **GND** terminalen ② på enheden.
- 3 Slut enden med den lille ring på det medfølgende 12 V kabel til **+12V** terminalen ③ på enheden.
- 4 Spænd $\frac{3}{8}$ " møtrikken på +12 V terminalen til et maks. tilspændingsmoment på 4,52 Nm (40 lbf-in.). Du skal kontrollere, at møtrikken ikke kan løsnes med hånden.

BEMÆRK

Overspænd ikke 12 V terminalen for at undgå at beskadige terminalen.

- 5 Slut enden med den store ring på 12 V kablet ④ til den positive pol på køretøjets batteri.

Parring med en Garmin navigationsenhed

Du kan parre Garmin PowerSwitch enheden med en kompatibel Garmin navigationsenhed.

- 1 Tænd for strømmen til Garmin PowerSwitch enheden, og placer din kompatible Garmin navigationsenhed inden for 1 m (3,3 fod) fra den.
- 2 Åbn Garmin PowerSwitch appen på den kompatible navigationsenhed.
- 3 Følg instruktionerne på skærmen for at fuldføre parrings- og opsætningsprocessen.

Appens hoved-dashboard vises. Når enhederne er blevet parret, opretter de automatisk forbindelse, når de tændes og er inden for rækkevidde.

Specifikationer for Garmin PowerSwitch

Mål (D x B x H)	75 x 125 x 32 mm (2,95 x 4,92 x 1,26")
Driftstemperaturområde	Fra -25° til 85°C (fra -13° til 185°F)
Trådløs frekvens	2.4 GHz ved 10 dBm
Strømtilførsel	Fra 12 til 16 V ved hjælp af det inkluderede køretøjsstrømkabel.
Maks. tilbehørsudgang	30 A
Maks. systemudgang	100 A
Strømforbrug med alle udgange frakoblet	3 mA
Vandtæthedsklasse	IEC 60529 IPX7 ³

Fejlfinding

Min Garmin PowerSwitch vil ikke forblive tilsluttet

- Kontroller, at Garmin PowerSwitch enheden modtager strøm.
- Kontroller, at Bluetooth teknologien er aktiveret på din parrede navigationsenhed eller smartphone.
- Flyt navigationsenheden eller smartphonen tættere på din Garmin PowerSwitch enhed.
- Kontroller, at køretøjets batteri leverer mindst en strøm på 12 V.
Garmin PowerSwitch enheden slukker automatisk alle udgange for at beskytte bilens batteri, hvis den modtager mindre end 11 V af effekt (*Mit tilbehør får ikke strøm, side 68*).

Mit tilbehør får ikke strøm

- Kontroller, at Garmin PowerSwitch enheden modtager strøm fra køretøjets batteri.
- Kontroller, at køretøjets batteri leverer mindst en strøm på 12 V.
Garmin PowerSwitch enheden slukker automatisk for alle udgange for at beskytte bilens batteri, hvis den modtager mindre end 11 V. Udgange tændes igen, når enheden registrerer mere end 12 V strøm.
- Kontroller, at alle elektriske forbindelser er sikre og ikke går løs, når enheden betjenes.
- Kontroller, at hvert tilsluttet stykke tilbehør trækker mindre end 30 A.
Hvis et stykke tilbehør trækker mere end 30 A, slukker enheden automatisk for denne udgang.
- Kontroller, at den samlede systembelastning er mindre end 100 A.
Hvis enheden registrerer en systembelastning på mere end 100 A, slukker den automatisk for alle udgange.
- Kontrollér alle elektriske forbindelser for en elektrisk kortslutning.

Datahåndtering

Enheden har en port til hukommelseskort til ekstra datalagring.

BEMÆRK: Enheden er kompatibel med Windows 7 og nyere samt Mac® OS 10.7 og nyere. Apple computere kan kræve yderligere tredjepartssoftware for at læse og skrive filer.

Om hukommelseskort

Du kan købe hukommelseskort fra en elektronikudbyder, eller du kan købe forudkonfigureret Garmin kortsoftware (www.garmin.com). Hukommelseskort kan bruges til at gemme filer som f.eks. kort og brugerdefinerede POI'er.

³ Enheden tåler hændelig udsættelse for vand op til 1 meter i op til 30 minutter. Du kan finde flere oplysninger på www.garmin.com/waterrating.

Installation af et hukommelseskort til kort og data

Du kan installere et hukommelseskort for at øge lagerpladsen for kort og andre data på din enhed. Du kan købe hukommelseskort hos en elektronikforhandler. Enheden understøtter microSD hukommelseskort fra 4 til 256 GB. Hukommelseskort skal bruge FAT32-filsystemformatet. Hukommelseskort på mere end 32 GB skal formateres ved hjælp af enheden ([Formatering af hukommelseskortet, side 69](#)).



- 1 Find kort- og hukommelseskortstikket på enheden ([Oversigt over enheden, side 1](#)).
- 2 Indsæt et hukommelseskort i stikket.
- 3 Skub det ind, indtil det klikker på plads.

Formatering af hukommelseskortet

Enheden kræver et hukommelseskort, der er formateret ved hjælp af FAT32-filsystemet. Du kan bruge enheden til at formatere dit kort ved hjælp af dette filsystem.

Du skal formatere et helt nyt hukommelseskort, hvis det ikke er formateret ved hjælp af FAT32-filsystemet.

BEMÆRK: Hvis du formaterer hukommelseskortet, bliver al data på kortet slettet.

- 1 Vælg  > **Enhed > Lagring og USB.**
- 2 Vælg dit hukommelseskort.
- 3 Vælg  > **Indstillinger for lagring > Formatér > FORMATER SD-KORT.**
- 4 Vælg **Fuldført.**

Tilslutning af enheden til din computer

Du kan slutte enheden til din computer ved hjælp af et USB-kabel.

- 1 Sæt det lille stik på USB-kablet ind i stikket på enheden.
- 2 Slut det store stik på USB-kablet til en port på din computer.

Afhængigt af din computers operativsystem vises enheden enten som en bærbar enhed eller et flytbart drev.

Overførsel af GPX-filer fra computeren

Apple computere kan kræve yderligere tredjepartssoftware som f.eks. Android File Transfer for at læse og skrive filer på denne enhed.

Hvis du allerede har oprettet ruter, som du vil bruge på din enhed, kan du overføre GPX-filer direkte fra din computer.

- 1 Slut enheden til computeren ([Tilslutning af enheden til din computer, side 69](#)).
Enheden vises som en bærbar enhed.
- 2 Åbn programmet til filsøgning på din computer.
- 3 Vælg en GPX-fil.
- 4 Vælg **Rediger > Kopier.**
- 5 Vælg GPX-mappen på enheden.
- 6 Vælg **Rediger > Indsæt.**

Overførsel af data fra computeren

- 1 Slut enheden til computeren ([Tilslutning af enheden til din computer, side 69](#)).
Afhængigt af din computers operativsystem vises enheden enten som en bærbar enhed eller et flytbart drev.
- 2 Åbn programmet til filsøgning på din computer.
- 3 Vælg en fil.
- 4 Vælg **Rediger > Kopier.**
- 5 Vælg en mappe på enheden.
BEMÆRK: På et flytbart drev bør du ikke placere filer i Garmin mappen.
- 6 Vælg **Rediger > Indsæt.**

Frakobling af USB-kablet

Hvis din enhed er forbundet til din computer som et flytbart drev, skal du frakoble din enhed fra din computer på en sikker måde for at forhindre tab af data. Hvis din enhed er forbundet til din Windows computer som en bærbar enhed, er det ikke nødvendigt at frakoble den på en sikker måde.

- 1 Fuldfør en handling:
 - På Windows computere skal du vælge **Sikker fjernelse af hardware** på proceslinjen og vælge din enhed.
 - For Apple computere skal du vælge enheden og derefter vælge **Fil > Skub ud**.
- 2 Tag kablet ud af computeren.

Tilføj BaseCamp™ data til Garmin Explore

Du kan eksportere dine BaseCamp datafiler og importere dem til Garmin Explore brug med din Tread - SXS Edition enhed.

- 1 Eksporter dine data fra BaseCamp:
 - Hvis du bruger en Apple computer, skal du gå til *Eksport af data fra BaseCamp med en Apple computer, side 70*.
 - Hvis du bruger en pc, skal du gå til *Eksport af data fra BaseCamp med en pc, side 70*.
- 2 Importer dine BaseCamp data til Garmin Explore webstedet (*Import af data til Garmin Explore, side 70*).
- 3 Synkroniser dine Garmin Explore data med din Tread - SXS Edition enhed (*Synkronisering af Garmin Explore kontodata, side 49*).

Eksport af data fra BaseCamp med en pc

- 1 Vælg en mulighed:
 - Hvis du vil eksportere alle BaseCamp data, der er gemt på din computer, skal du vælge **Min Samling** og vælge **Fil > Eksporter > Eksporter "My Collection"**.
 - For at eksportere et eller flere elementer eller en liste skal du vælge et eller flere elementer eller en liste og derefter vælge **Fil > Eksporter > Eksporter valgte**.
- 2 Indtast et navn, vælg en placering til den eksporterede fil, vælg filformatet, og vælg **Gem**.

Eksport af data fra BaseCamp med en Apple computer

- 1 Vælg en mulighed:
 - For at eksportere al BaseCamp data, der er lagret på din computer, skal du vælge **Min Samling** og vælge **Fil > Eksporter "My Collection"**.
 - Du kan eksportere et eller flere elementer eller en liste ved at vælge et eller flere elementer eller en liste og derefter vælge **Fil > Eksporter valgte brugerdata**.
- 2 Indtast et navn.
- 3 Vælg en placering til den eksporterede fil.
- 4 Vælg filformatet.
- 5 Vælg **Eksporter**.

Import af data til Garmin Explore

- 1 Gå til explore.garmin.com, og log på din konto.
- 2 Vælg fanen **Kort**.
- 3 Vælg .
- 4 Følg instruktionerne på skærmen.

Køb af flere kort

- 1 Gå til din enheds produktside på garmin.com.
- 2 Klik på fanen **Kort**.
- 3 Følg instruktionerne på skærmen.

