

GARMIN®

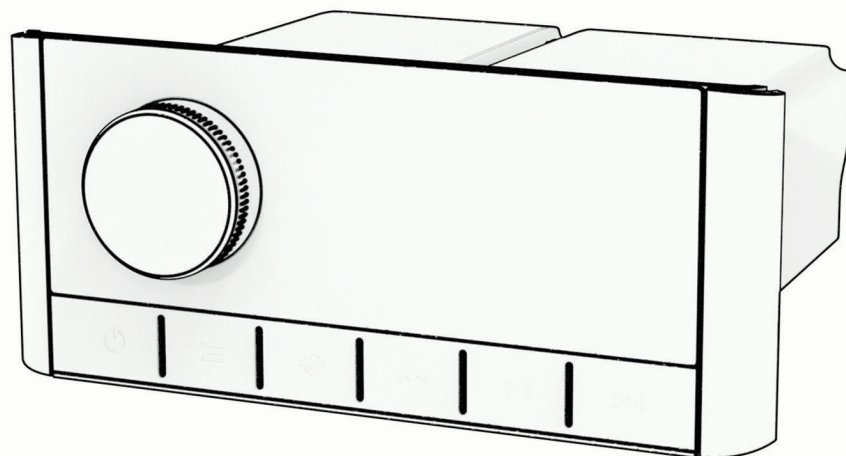

MS-RA210

详细的操作手册

© 2020 Garmin Ltd. 或其子公司

保留所有权利。根据版权法，未经 Garmin 的书面同意，不得复制此手册的全部或部分內容。Garmin 保留更改或改善其产品并对此手册的内容进行更改的权利，但没有义务向任何人或任何组织通知此类变更或改善。有关本产品的使用的最新更新和补充信息，请访问 www.garmin.com。

Garmin®、ANT®、Fusion® 和 Fusion 徽标是 Garmin Ltd. 或其子公司在美国和其他国家/地区注册的商标。Connect IQ™ 是 Garmin Ltd. 或其分公司的商标。未经 Garmin 明确许可，不得使用这些商标。

Apple®、iPhone® 和 iPod touch® 是 Apple Inc. 在美国和其他国家/地区的注册商标。App Store™ 是 Apple Inc. 在美国和其他国家/地区注册的服务标志。Android™ 和 Google Play™ 是 Google Inc. 的商标。BLUETOOTH® 字标和徽标归 Bluetooth SIG, Inc. 所有，Garmin 使用这些标志前已获得许可。NMEA 2000® 和 NMEA 2000 徽标是美国国家海洋电子协会的注册商标。SiriusXM®、SportsFlash™、TuneMix™、TuneStart™ 以及所有相关标记和徽标均为 Sirius XM Radio Inc. 的商标。保留所有权利。其他商标和商品名称均为其各自所有者所有。

M/N: A03771 IC: 1792A-03771

目录

使用入门	1
立体声音响控件	1
输入文本	3
使用拨盘选择项目	3
立体声音响屏幕	3
命名设备	4
设置主分区	4
选择信号源	4
调节背光和拨盘亮度	4
音频控制	4
调节音量	4
调节重低音扬声器音量	4
调整音调	4
禁用分区的响度设置	5
调节辅助设备的增益	5
扬声器分区	5
DSP 设置	5
配置 DSP 设置	5
根据速度自动调节音量	6
媒体播放器连接	6
Bluetooth 设备播放	6
连接兼容的 Bluetooth 设备	7
Bluetooth 范围信息	7
选择另一个 Bluetooth 设备	7
Bluetooth 信号源菜单和设置	8
禁用 Bluetooth 自动连接	8
USB 设备播放	8
USB 设备兼容性	9
连接 USB 设备	9
控制 USB 闪存盘或媒体播放器上的音乐播放	9
在已连接的 Android 设备上控制音乐回放	9
在已连接的 Apple 设备上控制音乐回放	9
USB 信号源设置	10
广播	10
设置收音区域	10
更改广播电台	10
SiriusXM 卫星广播	10
设置 SiriusXM 信号源的收音区域	10
查找 SiriusXM 无线电 ID	11
激活 SiriusXM 订阅	11
选择一个类别	11
使用重放模式	11
警报	11
添加歌手或歌曲提示	12
为比赛提示添加队伍	12
从直播比赛中添加队伍	12
查看活动提示	12
管理提示	12
TuneMix™ 功能	12
启动和停止 TuneMix 收藏夹	13
创建和自定义 TuneMix 收藏夹	13
SportsFlash 功能	13
添加队伍以接收 SportsFlash 提示	13
更改 SportsFlash 队伍优先级	13
启用 TuneStart™ 功能	14
家长控制	14
解锁家长控制	14
锁定频道	14
清除所有锁定的频道	14
更改家长控制密码	14
SiriusXM 故障排除	15
清除 SiriusXM 数据	15
DAB 播放	15
设置收音区域	16
扫描 DAB 站	16
更改 DAB 站	16
从列表中选择 一个 DAB 电台	16
从类别中选择 一个 DAB 电台	16
预置	16
将电台或频道保存为预置	16
从列表中选择 一个预置	17
删除预置	17
连接辅助设备	17
常规设置	17
扬声器分区设置	18
禁用内部放大器	18
设置主分区	18
同步信号源和分区音量	18
调整开机音量限制	18

保持单个区域音量级别	18
启用基于速度自动调节音量	18
自动音量控制设置	19
禁用分区	19
设置分区名称	19
链接分区	19
调整重低音扬声器滤波器	20
调整分区的其它音频设置	20
电源选项	20
信号源设置	20
更新选项	21

其他立体声音响控件选项.....21

连接到 Garmin® 手表	21
连接到 ARX70 遥控器	21
Fusion Audio 无线遥控器应用程序	22
Fusion 立体声网络连接和控制	22
NMEA 2000 遥控器和显示屏	22
NMEA 2000 信息	22

附录.....22

注册您的 Fusion 设备	22
清洁设备	22
软件更新	22
手动下载软件更新	23
使用 Garmin Express 应用程序下载软件更新	23
在计算机上安装 Garmin Express 应用程序	23
使用 USB 闪存盘更新软件	24
常见问题解答	24
立体声音响对按键没有响应	24
连接到 Apple 设备时，立体声音响保持锁定	24
立体声音响未找到我连接的 Apple 设备	24
我的 Bluetooth 音频短暂中断	24
立体声音响不显示我的 Bluetooth 信号源的所有歌曲信息	24
立体声音响无法接收 DAB 电台	25
软件更新故障排除	25
规格	26
立体声音响尺寸图纸	27
侧面尺寸	27
顶部尺寸	27







使用入门

警告

请参阅产品包装盒中的重要安全和产品信息指南，了解产品警告和其他重要信息。





立体声音响控件



拨号	<ul style="list-style-type: none"> • 转动可调整音量。 • 调整音量时，按下可在分区之间切换。 • 转动可浏览菜单或调整设置。 • 在菜单中，按下可选择突出显示的选项。 • 按住可激活某些功能，比如开启电台预置。
	<ul style="list-style-type: none"> • 按下可打开立体声音响。 • 按下可使音频静音。 • 按住可关闭立体声音响。 • 按住 10 秒以上可重置立体声音响。
	<ul style="list-style-type: none"> • 按下可打开菜单。 • 按下可返回菜单中的上一个屏幕。 • 按住可退出菜单。
	<p>按下可更改信号源。</p> <p>提示：您可以通过旋转拨盘进行浏览，并按下拨盘以选择信号源。</p>
	<ul style="list-style-type: none"> • 使用适用的信号源时，按下可跳转至曲目的开头或上一个曲目。 • 使用适用的信号源时，按住可使曲目倒回。 • AM/FM 信号源： <ul style="list-style-type: none"> ◦ 按下可调谐到上一个电台或预置。 ◦ 按住可快速调谐（仅限手动模式）。 • AUX：按下可降低增益。 • SiriusXM 信号源： <ul style="list-style-type: none"> ◦ 在实时模式下，按下可调谐到上一个电台或预置。 ◦ 在实时模式下，按住可快速调谐，仅限手动模式。 ◦ 在重放模式下，按下可跳转至上一个曲目。 ◦ 在重放模式下，按住可使当前曲目倒回。 • DAB 信号源： <ul style="list-style-type: none"> ◦ 按下可返回到集中的上一个 DAB 电台。当您到达当前集合的起始位置时，立体声音响将自动转而播放上一个集中的最后一个可用电台。 ◦ 按住可返回到上一个 DAB 信号群。
	<ul style="list-style-type: none"> • 按下可暂停或恢复媒体播放。 • AM/FM 信号源： <ul style="list-style-type: none"> ◦ 按下可循环切换调谐模式（自动、手动和预置）。 ◦ 按住可将选中的电台保存为预置。 • SiriusXM 信号源： <ul style="list-style-type: none"> ◦ 按住可在重放模式和实时模式之间切换。 ◦ 在实时模式下，按下可循环切换调谐模式（手动、类别和预置）。 ◦ 在重放模式下，按下可暂停和播放。 • DAB 信号源： <ul style="list-style-type: none"> ◦ 按住可扫描 DAB 电台。 ◦ 按下即可在手动调谐模式和预设之间切换。
	<ul style="list-style-type: none"> • 当使用适用的信号源时，按下可跳转至下一个曲目或电台。 • 当使用适用的信号源时，按住可快进。 • AM/FM： <ul style="list-style-type: none"> ◦ 按下可调谐到下一个电台或预置。 ◦ 按住可快速调谐（仅限手动模式）。 • AUX：按下可提高增益。 • SiriusXM 信号源： <ul style="list-style-type: none"> ◦ 在实时模式下，按下可调谐到下一个电台或预置。

- 在实时模式下，按住可快速调谐，仅限手动模式。
- 在重放模式下，按下可跳转至下一个曲目（如果适用）。
- 在重放模式下，按住可使当前曲目快进（如果适用）。
- DAB 信号源：
 - 按下可前进到集合中的下一个 DAB 电台。当您到达当前集合的末尾时，立体声音响将自动转而播放下一个集合的第一个可用电台。
 - 按住可前进至下一个 DAB 信号群。

输入文本

- 1 在允许您输入文本的字段中，选择  以擦除现有字符。
- 2 如有必要，选择  或  以使用数字、符号或小写字母。
- 3 旋转拨盘选择一个字母，然后按下拨盘将其选中。
- 4 选择  以保存新文本。

使用拨盘选择项目





您可以使用拨盘来突出显示并选择屏幕上的项目。

- 转动拨盘以突出显示屏幕上的项目。
- 按下拨盘以选择突出显示的选项。

立体声音响屏幕

屏幕上显示的信息根据所选的信号源而有所不同。此示例展示了设备通过 Bluetooth® 无线技术在连接的设备上播放曲目。



	信号源名称
	活动分区
	曲目详细信息（如果可用）
	专辑封面（如果可从兼容信号源获得）
	已播放时间、曲目持续时间和当前曲目编号及播放列表中的曲目总数（如果可用）

命名设备

您应该为此设备提供唯一的名称，以便在网络中查看设备时可以轻松地识别此设备。

注：您应该为网络中的所有设备和分区提供唯一的名称，以避免在分组、控制和设置立体声音响和分区时混淆。您还应该关闭不使用的分区 ([扬声器分区设置, 第 18 页](#))。

如需进一步自定义，您可以为每个立体声音响的信号源提供唯一的名称，并关闭未使用的信号源 ([常规设置, 第 17 页](#))。

- 1 选择  > **设置**。
- 2 选择**设备名称**，然后选择一个选项：
 - 从列表选择一个预定义的名称。
 - 选择**自定义名称**，然后为设备输入唯一的名称。

设置主分区

主分区为当您旋转拨盘时默认调节的扬声器分区。

- 1 选择  > **设置**。
- 2 选择 **分区 > 分配主分区**。
- 3 选择分区。

选择信号源

- 1 选择 。
- 2 转动拨盘以突出显示信号源。
- 3 按下拨盘以选择信号源。

调节背光和拨盘亮度

注：如果您将线束上的调暗线连接到船舶的照明线，当船灯亮起时，背光和拨盘会自动变暗。这可能会影响亮度设置的调整方式。

- 1 选择  > **亮度**。
- 2 调整亮度级别。

音频控制

调节音量

- 1 转动拨盘调整立体声音响上主分区的音量。
- 2 如有必要，请按下拨盘以在分区之间切换。

调节重低音扬声器音量

您可以调节每个分区的重低音扬声器音量。

- 1 按拨盘上的按钮，然后选择一个连接了重低音扬声器的区域。
- 2 按住拨盘。

该分区的重低音电平调节拨盘会出现。
- 3 调整重低音扬声器并按拨盘进行设置。

调整音调

- 1 选择  > **声音**。
- 2 选择要调节的分区。
- 3 按下拨盘选择一种音调。
- 4 调整音调并按拨盘进行设置。



禁用分区的响度设置

响亮 设置可在低音量下保持频率响应，并在高音量下增加感知到的响度。默认情况下，此设置在所有分区中都处于启用状态。

- 1 选择  > 声音。
- 2 选择要调节的区域。
- 3 选择 **响亮** 以清除复选框。

调节辅助设备的增益

您可以调整连接的辅助设备的增益，以获得与其他媒体信号源相似的音量级别。您可以以 1 dB 为增量调整增益。

- 1 选择辅助信号源。
- 2 选择一个选项：
 - 要增加增益，请选择 。
 - 要降低增益，请选择 。

注：要通过耳机输出使用便携式媒体播放器时获得最佳音频质量，可能需要调整媒体播放器上的音量控制，而不是调整增益。

扬声器分区

您可以将一个区域中的扬声器分组到一个扬声器分区中。这样，您就能分别控制各分区的音频音量。例如，您可以使舱内的音频音量较小，而甲板上的音频音量较大。

您可以设置各个分区的平衡、音量限制、音调、重低音扬声器频率，以及名称，并配置其他分区特定的设置 ([扬声器分区设置, 第 18 页](#))。

注：由 DSP 管理时，重低音扬声器频率不可调。

DSP 设置

此立体声音响具有数字信号处理 (DSP) 功能。您可以为 Fusion® 扬声器和放大器选择预配置的 DSP 设置，以优化安装位置的音频再现。

所有 DSP 设置均使用 Fusion Audio 遥控器应用程序 ([Fusion Audio 无线遥控器应用程序, 第 22 页](#)) 进行配置。

配置 DSP 设置

在配置 DSP 设置之前，您必须在兼容的 Fusion Audio 或 Apple® 设备上下载并安装 Android™ 遥控器应用程序 ([Fusion Audio 无线遥控器应用程序, 第 22 页](#))。

您可以配置 DSP 设置，以便通过安装的扬声器、放大器和环境优化每个分区的声音。

- 1 从 Apple 或 Android 设备的设置菜单中，使用 Bluetooth 技术连接到立体声音响。

注：如果您有兼容的 Apple 设备，则可以使用 Lightning™ 转 USB 同步电缆（单独出售）连接立体声音响的 USB 端口和 Apple 设备，以便使用 Fusion Audio 应用程序配置 DSP 设置。
- 2 在兼容的 Fusion Audio 或 Apple 设备上打开 Android 遥控器应用程序。
- 3 如有必要，选择要配置的立体声音响。
- 4 选择 。
- 5 如有必要，选择 **音乐** 选项卡。
- 6 选择分区。
- 7 选择 **DSP 设置**。
- 8 根据需要配置 DSP 设置，具体取决于连接到该分区的 Fusion 扬声器和放大器的型号。
- 9 选择 **发送 DSP 设置**。

注：在您选择此按钮来发送设置之前，分区的 DSP 设置或更新不会应用到立体声音响上。

- 10 对每个分区重复这些步骤。

根据速度自动调节音量

如果您的立体声音响通过一个提供速度信息的设备（如发动机、海图仪、GPS 天线、水速传感器或风速传感器等）连接到 NMEA 2000® 网络，您可以将它设置为根据选定的速度源自动调节音量（启用基于速度自动调节音量，第 18 页）。

例如，如果带有内部 GPS 天线或独立 GPS 天线的海图仪与立体声音响位于同一 NMEA 2000 网络中，并且您将速度来源 设置为 对地航速，则音量会随着速度的提升而增加。

注：当音量增大以匹配速度时，实际音量输出会发生变化，但音量大小指示条和数字保持不变。

有关将立体声音响连接到 NMEA 2000 网络的详细信息，请参阅立体声音响的安装说明。

媒体播放器连接

警告

在驾驶船只的过程中，尽量不要操作媒体播放器显示屏，因为这样做可能会导致注意力不集中，从而引发可能造成严重人员受伤或死亡的事故。

注意

当不使用媒体播放器时，请务必将它与立体声音响断开，并且勿将它留在船只中。这有助于降低被盗和极端温度下损坏的风险。

立体声音响接收各种媒体播放器，包括智能手机和其他移动设备。如果您使用的是兼容的媒体播放器，则可以使用 Bluetooth 无线连接将媒体播放器连接到立体声音响。如果您使用的是兼容的媒体播放器，则可以使用 USB A 接口将媒体播放器连接到立体声音响上的 USB 端口。

Bluetooth 设备播放

您最多可以将立体声音响与八个 Bluetooth 媒体设备配对。

您可以使用所有 Bluetooth 设备上的立体声音响控件来控制播放，在某些设备上，您可以从立体声音响菜单浏览音乐收藏。

在不支持媒体浏览的 Bluetooth 设备上，您应在媒体设备上选择歌曲或播放列表。

歌曲信息（例如歌曲标题、歌手姓名、曲目时长和专辑图片）的可用性取决于媒体播放器和音乐应用程序的功能。

连接兼容的 Bluetooth 设备

您可以使用 Bluetooth 无线连接从兼容的 Bluetooth 设备播放媒体。

您可以使用 Bluetooth 设备上的媒体应用程序或使用 Fusion Audio 遥控器应用程序 ([Fusion Audio 无线遥控器应用程序, 第 22 页](#)) 控制音乐播放。

- 1 选择 **BLUETOOTH** 信号源。
- 2 选择  > **BLUETOOTH** > **好友** > **可用设备**，使立体声音响对兼容的 Bluetooth 设备可见。
- 3 在兼容的 Bluetooth 设备上启用 Bluetooth。
- 4 将兼容的 Bluetooth 设备放置在距离立体声音响 10 米 (33 英尺) 以内的位置。
- 5 在兼容的 Bluetooth 设备上，搜索 Bluetooth 设备。
- 6 在兼容的 Bluetooth 设备上，从检测到的设备列表中选择立体声音响。
注： 立体声音响在 Bluetooth 设备列表中显示为设备名称 (默认名称为 MS-RA210，除非在设置中进行了更改)。
- 7 在兼容的 Bluetooth 设备上，按照屏幕上的说明配对并连接到已发现的立体声音响。
配对时，兼容的 Bluetooth 设备可能会要求您确认立体声音响上的代码。如果立体声音响显示代码，您可以在配对之前进行比较。如果立体声音响没有显示代码，但您在 Bluetooth 设备上收到确认消息，则表示立体声音响连接正确。
- 8 如果兼容的 Bluetooth 设备没有立即连接到立体声音响，请重复步骤 1 到 7。
注： 如果另一台 Bluetooth 设备已在立体声音响上播放音乐，则连接新设备不会中断播放。如果要使用新添加的设备，则必须选择该设备 ([选择另一个 Bluetooth 设备, 第 7 页](#))。

两分钟后会自动禁用 可用设备 设置。

注： 在一些 Bluetooth 设备上，调整设备的音量会影响立体声音响的音量。

Bluetooth 范围信息

立体声音响和 Bluetooth 无线设备的距离范围为 10 米 (33 英尺)。为了获得最佳性能，还需要确保 Bluetooth 无线设备与立体声音响之间没有障碍物。

选择另一个 Bluetooth 设备

如果有多个 Bluetooth 设备与立体声音响配对，您可以在需要时选择不同的设备。您最多可以将立体声音响与八个 Bluetooth 设备配对。

- 1 在选中 **BLUETOOTH** 信号源的情况下，选择  > **BLUETOOTH** > **好友** > **已配对设备**。
- 2 选择 Bluetooth 设备。

Bluetooth 信号源菜单和设置

在选中 BLUETOOTH 信号源的情况下，选择  > BLUETOOTH。

注：此菜单中的选项因连接的设备而异。

好友 > 可用设备：允许立体声音响对 Bluetooth 设备可见。您可以关闭此设置，以防止在将 Bluetooth 设备与立体声音响配对后造成音频中断。

好友 > 已配对设备：显示与立体声音响配对的 Bluetooth 设备列表。您可以在列表中选择一個设备，以将其连接到立体声音响（如果在信号范围内）。

好友 > 删除设备：从立体声音响中删除 Bluetooth 设备。要再次收听此 Bluetooth 设备的音频，您必须重新配对设备。

注：您还应该从 Bluetooth 设备上的已配对设备列表中删除立体声音响，以避免再次配对设备时遇到连接问题。

重复播放：为当前选择设置重复模式（仅限 Apple 个设备）。您可以通过选择 **重复单个** 选项来重复当前选择。您可以通过选择 **重复全部** 选项来重复选定的所有项目。

随机播放：随机播放文件夹、专辑或播放列表中的曲目（仅限 Apple 个设备）。

播放列表：显示设备上的播放列表（仅限 Apple 个设备）。

演唱者：显示设备上的歌手（仅限 Apple 个设备）。

演唱者：显示设备上的专辑（仅限 Apple 个设备）。

流派：显示设备上的音乐流派（仅限 Apple 个设备）。

歌曲：显示设备上的歌曲（仅限 Apple 个设备）。

APPLE MUSIC RADIO：显示设备上的 Apple 音乐广播电台（仅限 Apple 设备）。

禁用 Bluetooth 自动连接

默认情况下，立体声音响会在您打开它时自动重新连接到上次连接的 Bluetooth 设备。您可以禁用此设置。

选择  > **设置** > **来源** > BLUETOOTH > **自动连接**。

取消选择 **自动连接** 复选框后，立体声音响将不会尝试自动重新连接到 Bluetooth 设备。此功能被禁用后，您必须手动选择 Bluetooth 设备进行连接（[选择另一个 Bluetooth 设备](#), 第 7 页）。

USB 设备播放

您可以将各种 USB 媒体播放器、USB 闪存盘和智能手机连接到立体声音响。访问 USB 信号源的方式取决于所连接的媒体播放器或智能手机的类型。

媒体播放器	信号源选择
Android 设备	MTP
Apple 设备	iPOD
USB 闪存盘	USB
MP3 媒体播放器（作为大容量存储设备）	USB 注： 如果您的 MP3 媒体播放器在使用 USB 连接时不支持大容量存储，则必须将其作为辅助设备连接至立体声音响（ 连接辅助设备 , 第 17 页）。

您可以使用所有 USB 设备上的立体声音响控件来控制播放，在某些设备上，您可以从立体声音响菜单浏览音乐收藏。在不支持媒体浏览的 USB 设备上，您应在媒体设备上选择歌曲或播放列表。

歌曲信息（例如歌曲标题、歌手姓名和曲目时长）的可用性取决于媒体播放器和音乐应用程序的功能。

USB 设备兼容性

您可以使用 USB 闪存盘或媒体播放器随附的 USB 电缆将媒体播放器或移动设备连接至 USB 端口。

立体声音响与 iAP2 Apple 设备兼容。

立体声音响兼容支持 MTP 模式的 Android 设备。

立体声音响兼容媒体播放器和其他 USB 大容量存储设备，包括 USB 闪存盘。USB 闪存盘上的音乐必须满足以下条件：

- 音乐文件的格式必须为 MP3、AAC (.m4a) 或 FLAC 文件。
- 如果连接移动硬盘，则必须将其连接至外部电源。此立体声音响上的 USB 端口无法为移动硬盘供电。
- USB 大容量存储设备必须使用以下系统之一进行格式化：
 - Microsoft®：NTFS、VFAT、FAT¹、MSDOS
 - Apple：HFS、HFSPLUS
 - Linux：EXT2、EXT3、EX4

连接 USB 设备

您可以将 USB 设备连接至立体声音响上的 USB 端口。

- 1 找到立体声音响背面的 USB 端口。
- 2 将 USB 设备连接至 USB 端口。

控制 USB 闪存盘或媒体播放器上的音乐播放

- 1 将兼容的 USB 闪存盘或媒体播放器连接到立体声音响。
- 2 选择 **USB** 信号源。
- 3 选择  > **USB**。
- 4 选择 USB 设备的名称。
- 5 浏览设备上的音乐文件并开始播放。

您可以使用立体声音响控件来选择、播放、暂停和跳过曲目。

提示：如果 USB 媒体播放器具有屏幕和控件，则可以使用 USB 媒体播放器上的控件来控制播放。

在已连接的 Android 设备上控制音乐回放

您可以使用 USB 数据线将 Android 设备连接至立体声音响，以播放 Android 设备上存储的媒体文件。要从 Android 设备上的应用程序播放媒体文件，您应换为通过 Bluetooth 技术连接设备 ([Bluetooth 设备播放, 第 6 页](#))。

- 1 使用合适的 USB 数据线将兼容的 Android 设备连接到立体声音响。
- 2 如有必要，在您的 Android 设备上启用 USB 文件传输或 MTP。
有关更多信息，请参阅提供的 Android 设备文档。
- 3 在立体声音响上选择 **MTP** 信号源。
- 4 选择  > **MTP**。
- 5 浏览 Android 设备上的音乐文件并开始播放。

您可以使用立体声音响控件来选择、播放、暂停和跳过曲目。

在已连接的 Apple 设备上控制音乐回放

- 1 使用 USB 将兼容 iAP2 Apple 设备连接到立体声音响。
- 2 在立体声音响上选择 **iPOD** 信号源。
- 3 在已连接的 Apple 设备上启动音乐应用程序，并开始播放。

您可以在 Apple 设备上使用音乐应用程序，或使用立体声音响控件来浏览音乐库，以及选择、播放、暂停和跳过曲目。

¹ FAT 包括大多数类型的 FAT 文件系统，exFAT 除外。

USB 信号源设置

连接 USB 设备并选择 USB 信号源后，按  以选择 USB 信号源类型，然后选择适当设备。

注：您可以使用此菜单浏览设备上的文件。此菜单中的选项因连接的设备而异。

重复播放：对于 USB 或 MTP 信号源，选择后可在播放完最后一首曲目后从头开始播放列表中的曲目。

对于 iPod 信号源，选择重复单个可重复播放当前曲目，或者选择重复全部可在播放完最后一首曲目后，从头开始播放文件夹、专辑或播放列表中的曲目。

随机播放：对于 USB 或 MTP 信号源，选择后可随机播放列表中的曲目。

对于 iPod 信号源，选择后可随机播放文件夹、专辑或播放列表中的曲目。

广播

如果想要收听 AM 或 FM 广播，您必须将合适的航海 AM/FM 天线与立体声音响正确连接，并保证自己处于广播站信号覆盖范围之内。关于连接 AM/FM 天线的说明，请参阅立体声音响安装说明。

如果想要收听 SiriusXM® 广播，您必须拥有适当的设备和订阅 ([SiriusXM 卫星广播, 第 10 页](#))。关于连接 SiriusXM Connect Vehicle Tuner 的说明，请参阅立体声音响安装说明。

如果想要收听 DAB 电台，您必须拥有合适的设备 ([DAB 播放, 第 15 页](#))。如需有关如何连接 DAB 适配器和天线的说明，请参阅随适配器和天线提供的安装说明。

设置收音区域

如需正确接收 AM 和 FM 电台信号，则必须选择您所在的区域。

如果连接到兼容的 SiriusXM 调谐器和天线，并拥有一个订阅（仅限于美国），则必须选择能够正确接收 SiriusXM 电台信号的区域。

注：SiriusXM 服务并非在所有区域都提供。





您必须选择能够正确接收 DAB 电台信号的区域。

注：您必须连接兼容的 DAB 模块和天线（未随附）才能接收 DAB 电台。

并非所有区域都提供 DAB 电台。

- 1 选择  > 设置。
- 2 选择 接收区域。
- 3 选择您所在的区域。

更改广播电台

- 1 选择适用的信号源，例如 FM。
- 2 重复选择  以浏览调谐模式，并选择选项：
 - 选择 自动 以扫描并停在下一个可用的电台上。
 - 选择 手动 以手动选择一个电台。
 - 选择 预置 以选择一个已保存的电台预置。
- 3 选择  或  以调谐至该电台。
当处于手动调谐模式时，您可以按住  或  以快速浏览电台。

SiriusXM 卫星广播

仅凭 SiriusXM 就能将更多您喜爱的收听内容全部集中在一起。可接收 140 多个频道，包括无广告的音乐以及最棒的体育、新闻、脱口秀、喜剧和娱乐节目。欢迎来到卫星广播世界。需要 SiriusXM Vehicle Tuner 和订阅。有关更多信息，请访问 www.siriusxm.com。

设置 SiriusXM 信号源的收音区域

您必须将立体声音响设置为使用 USA 收音区域，然后才能收听 SiriusXM 卫星广播。

选择  > 设置 > 接收区域 > USA。

查找 SiriusXM 无线电 ID

您必须具有 SiriusXM Connect Tuner 的无线电 ID，才能激活 SiriusXM 订阅。您可以在 SiriusXM Connect Tuner 背面或其包装上找到 SiriusXM 无线电 ID，或将立体声音响调到频道 0。

选择 SiriusXM 信号源后，选择  > **SiriusXM** > **频道** > **所有频道** > **000 RADIO ID**。

SiriusXM 无线电 ID 不包括字母 I、O、S 或 F。

激活 SiriusXM 订阅

1 通过选择的 SiriusXM 来源，调到频道 1。

您应该能够听到预览频道声音。如果听不到声音，请检查 SiriusXM Connect Tuner 及天线安装和连接，然后重试。

2 调到频道 0 以查找广播 ID。

3 在美国，请拨打 SiriusXM (866) 635-2349 与听众中心联系，或者访问 www.siriusxm.com/activatenow，以进行订阅。在加拿大，请拨打 SiriusXM (877) 438-9677，或者访问 www.siriusxm.ca/activatexm，以进行订阅。

4 提供广播 ID。

激活过程一般持续 10 到 15 分钟，但是也可能长达 1 小时。为了使 SiriusXM Connect Tuner 能够接收激活消息，它必须已开机并且能够正常接收 SiriusXM 信号。

5 如果服务未能在一个小时内激活，请访问 <http://care.siriusxm.com/refresh> 或拨打 SiriusXM 1-866-635-2349 与听众中心与联系。

选择一个类别

您可以控制在 使用类别调谐方法时可以使用哪些类别的频道。

1 在选中 SiriusXM 信号源的情况下，选择  > **SiriusXM** > **类别**。

2 选择类别。

使用重放模式

您可以使用重放模式控制 SiriusXM 广播的回放。

注：在播放保存的预置频道时，设备会自动启用重放模式。

1 如有必要，按住  启用重放模式。

屏幕底部将出现进度条。

2 选择一个选项：

- 按下  可暂停和恢复播放。

- 按下  或  可逐渐前跳/后跳。

注：如果您快进或快进至进度条的末尾，立体声音响将自动退出重放模式。

- 按住  或  可快退或快进曲目。

- 按住  可退出重放模式。

警报

警告

在驾驶船只的过程中，请尽量减少与立体声音响或媒体播放器的交互，因为这样做可能会导致注意力不集中，从而发生可能造成严重人员损伤或死亡的事故。

注：歌手、歌曲和比赛提示功能与 SXV300 调谐器（单独出售）兼容。也兼容其它调谐器，但某些功能可能会受到限制。查看 SiriusXM 调谐器随附的用户手册，了解调谐器模块提供的功能。

添加歌手或歌曲提示

您可以为歌手和歌曲设置提示，以便当特定歌曲或特定歌手的歌曲开始在任何音乐频道上播放时，您可以快速调谐到该频道。

- 1 在播放特定歌手的歌曲时，选择  > **SiriusXM** > **添加提示** > **保存歌手/歌曲**。
- 2 选择歌曲或歌手。

为比赛提示添加队伍

您可以为体育队伍设置提示，以便当任何体育频道开始播放这些队伍的比赛时，您可以快速调到该频道。

注：比赛提示与 SportsFlash™ 提示不同。比赛提示可让您知道比赛开始的时间，而 SportsFlash 提示则让您知道比赛过程中的精彩瞬间。

- 1 选择  > **SiriusXM** > **添加提示** > **团队比赛提示**。
- 2 选择一个体育联盟。
- 3 选择一个队伍以填充复选框并添加比赛提示。
- 4 对要添加到比赛提示列表中的每个队伍重复步骤 2 和 3。

从直播比赛中添加队伍

在收听比赛时，您可以快速将正在比赛的队伍添加到比赛提示队伍列表中。

- 1 在频道上收听比赛时，选择  > **SiriusXM** > **添加提示** > **保存团队**。
此时将显示当前比赛中的队伍列表。
- 2 选择要添加到比赛提示队伍列表中的一个或多个队伍。

查看活动提示

您可以查看活动歌手、歌曲和比赛提示。

- 1 选择  > **SiriusXM** > **活动提示**。
- 2 选择类别。

管理提示

您可以管理已保存的提示，以选择要接收的提示。您可以删除不需要的已保存的提示。

- 1 选择  > **SiriusXM** > **SXM SETTINGS** > **提示管理**。
- 2 选择一个选项：
 - 要仅为歌曲、仅为歌手或仅为比赛启用已保存的提示，请选择**按类型启用**，然后选择类型。
 - 要仅为特定歌手启用已保存的提示，请选择**启用歌手**，然后选择歌手。
 - 要仅为特定歌曲启用已保存的提示，请选择**启用歌曲**，然后选择歌曲。
 - 要为特定队伍启用已保存的比赛提示，请选择**启用团队**，然后选择队伍。
 - 要删除歌曲、歌手或队伍的所有已保存提示，请选择**按类型删除**，然后选择类型。
 - 要删除特定歌手的已保存提示，请选择**删除歌手**，然后选择歌手。
 - 要删除特定歌曲的已保存提示，请选择**删除歌曲**，然后选择歌曲。
 - 要删除特定队伍的已保存提示，请选择**删除团队**，然后选择队伍。

TuneMix™ 功能

注：TuneMix 功能与 SXV300 调谐器（单独出售）兼容。也兼容其它调谐器，但某些功能可能会受到限制。查看 SiriusXM 调谐器随附的用户手册，了解调谐器模块提供的功能。

启动和停止 TuneMix 收藏夹

开始播放 TuneMix 收藏夹之前，必须先创建收藏夹 ([创建和自定义 TuneMix 收藏夹, 第 13 页](#))。



TuneMix 功能使您可以混合喜爱的音乐频道，从而创建自定义的收听体验。

- 1 选择  > **SiriusXM** > **TUNEMIX**。
- 2 选择 TuneMix 收藏夹。
立体声音响将开始播放 TuneMix 收藏夹。
- 3 要停止播放 TuneMix 收藏夹，请选择  > **频道**，然后选择频道。
立体声音响停止播放 TuneMix 收藏夹并开始播放选定的频道。

创建和自定义 TuneMix 收藏夹

您最多可以在立体声音响上创建 10 个独特的 TuneMix 收藏夹。

注： TuneMix 收藏夹必须至少包含两个您最喜爱的 SiriusXM 音乐频道。

- 1 选择  > **SiriusXM** > **SXM SETTINGS** > **TuneMix 设置**。
- 2 选择 TuneMix 收藏夹。
- 3 选择一个频道以填充复选框并将其添加到 TuneMix 收藏夹中。
- 4 自定义 TuneMix 收藏夹后，请选择 。
- 5 对要自定义的每个 TuneMix 收藏夹重复步骤 2 至 4。

SportsFlash 功能

警告

在驾驶船只的过程中，请尽量减少与立体声音响或媒体播放器的交互，因为这样做可能会导致注意力不集中，从而发生可能造成严重人员损伤或死亡的事故。

SportsFlash 功能可在现场比赛期间提醒您有关您最喜爱的队伍的关键比赛。当出现精彩瞬间时，会出现 SportsFlash 提示，您可以调谐到广播并收听该比赛。当 SportsFlash 提示结束时，您可以选择返回到前一个频道，或继续收听该比赛。

注： 要接收 SportsFlash 提示，您的订阅套餐必须包括您要在提示中包括的体育联盟的实况报道体育频道。

您可以启用、禁用或删除已添加的 SportsFlash 提示 ([管理提示, 第 12 页](#))。

注： SportsFlash 与比赛提示不同。SportsFlash 提示可让您知道比赛中何时出现精彩瞬间，而比赛提示可让您知道比赛何时开始。

注： SportsFlash 功能与 SXV300 调谐器 (单独出售) 兼容。也兼容其它调谐器，但某些功能可能会受到限制。查看 SiriusXM 调谐器随附的用户手册，了解调谐器模块提供的功能。

添加队伍以接收 SportsFlash 提示

- 1 选择  > **SiriusXM** > **SPORTSFLASH** > **团队选择**。
- 2 选择一个体育联盟。
- 3 选择一个队伍以填充复选框并添加 SportsFlash 提示。
- 4 对要添加到 SportsFlash 提示列表中的每个队伍重复步骤 2 和 3。

更改 SportsFlash 队伍优先级

如果您为其设置了 SportsFlash 提示的多个队伍同时有比赛，您可以调整队伍优先级，以先收听首选队伍的 SportsFlash 提示。

- 1 选择  > **SiriusXM** > **SPORTSFLASH** > **团队优先级**。
此时将按优先级顺序显示所选 SportsFlash 队伍的列表。
- 2 选择一个队伍，将其在列表中上移一个优先级。
- 3 对要重新排序的每个队伍重复上一步骤，直到优先级列表的顺序符合您的偏好。

启用 TuneStart™ 功能

当您启用 TuneStart 功能并调谐到预置频道时，立体声音响将从头开始播放当前歌曲，而不是从音乐在直播中的位置开始播放。

注：TuneStart 功能仅在调谐到预置频道时可用。TuneStart 功能与 SXV300 调谐器（单独出售）兼容。也兼容其它调谐器，但某些功能可能会受到限制。查看 SiriusXM 调谐器随附的用户手册，了解调谐器模块提供的功能。

如果需要，选择  > **SiriusXM** > **SXM SETTINGS** > **TUNESTART**。

当 TuneStart 功能从头开始播放歌曲时，将出现一个进度条，您可以使用与重放模式相同的控件控制曲目（[使用重放模式, 第 11 页](#)）。

家长控制

家长控制功能可让您限制对任何 SiriusXM 频道的访问，包括含有成人内容的那些频道。启用后，家长控制功能要求您输入密码才能调到锁定的频道。您也可以更改 4 位数密码。

解锁家长控制

您可以解锁家长控制以访问锁定的频道。

- 1 在选中 **SiriusXM** 信号源的情况下，选择  > **SiriusXM** > **家长控制**。
- 2 选择**解锁**。
- 3 输入密码。

提示：默认密码是 0000。

家长控制将保持解锁状态，直至您关闭车辆或再次锁定车辆。

锁定频道



- 1 在选中 **SiriusXM** 信号源的情况下，选择  > **SiriusXM** > **家长控制**。
- 2 选择**解锁复选框**。
- 3 输入密码。

提示：默认密码是 0000。

- 4 选择**锁定/解锁**。
此时将出现一个可用频道列表。
- 5 选择一个或多个要锁定的频道，然后选择 。
- 6 清除**解锁复选框**以锁定家长控制。

家长控制被锁定时，您无法访问锁定的频道。您必须解锁家长控制才能调到锁定的频道。

清除所有锁定的频道

- 1 在选中 **SiriusXM** 信号源的情况下，选择  > **SiriusXM** > **家长控制** > **解锁**。
- 2 输入密码。
- 3 选择  > **SiriusXM** > **家长控制** > **清除所有锁定内容**。

更改家长控制密码

- 1 在选中 **SiriusXM** 信号源的情况下，选择  > **SiriusXM** > **家长控制** > **解锁**。
- 2 输入密码。
- 3 选择  > **SiriusXM** > **家长控制** > **更改 PIN**。
- 4 按照屏幕上的说明进行操作。

SiriusXM 故障排除

预报	说明	分辨率
检查天线	无线电检测到 SiriusXM 天线故障。天线电缆可能已断开或损坏。	<ul style="list-style-type: none">验证天线电缆是否已连接至 SiriusXM Connect Vehicle Tuner。检查天线电缆是否损坏和扭结。如果电缆损坏，请更换天线。您可以向当地的汽车音频零售商购买 SiriusXM 产品，或访问 www.shop.siriusxm.com 下单。
检查调谐器	立体声音响无法与 SiriusXM Connect Vehicle Tuner 通信。调谐器可能已断开或损坏。	验证 SiriusXM Connect Vehicle Tuner 电缆是否已牢固地连接到立体声音响。
无信号	SiriusXM Connect Vehicle Tuner 接收 SiriusXM 卫星信号时遇到困难。	<ul style="list-style-type: none">验证 SiriusXM 天线是否放在室外开阔无障碍的地方。验证 SiriusXM 天线是否安装牢固。清除 SiriusXM 天线上方或旁边的障碍物。检查电缆天线是否损坏和扭结。如果电缆损坏，请更换天线。您可以向当地的汽车音频零售商购买 SiriusXM 产品或访问 www.shop.siriusxm.com 下单。有关天线安装的更多信息，请参阅 SiriusXM Connect Vehicle Tuner 安装说明。
订阅已更新	无线电检测到您的 SiriusXM 订阅状态发生变化。	<ul style="list-style-type: none">选择任何按钮以清除消息。请访问 www.siriusxm.com 或致电 866-635-2349 了解有关订阅的问题。
频道不可用	您请求的频道不是有效的 SiriusXM 频道，或者您正在收听频道不再可用。首次连接新的 SiriusXM Connect Vehicle Tuner 时，您可能会看到此消息。	有关 SiriusXM 频道配置的更多信息，请访问 www.siriusxm.com 。
未订阅频道	您请求的频道未包含在您的 SiriusXM 订阅套餐中，或者您正在收听的频道不再包含在您的 SiriusXM 订阅套餐中。	请访问 www.siriusxm.com 或致电 866-635-2349 以了解有关您的订阅套餐的更多信息或订阅频道。
频道已锁定	您请求的频道已被家长控制功能锁定。	请参阅用户手册中的家长控制部分，以解锁频道。

清除 SiriusXM 数据

您可以清除所有输入的 SiriusXM 用户信息，例如收藏的队伍和提示。

使用设置菜单中的 **恢复出厂设置** 选项重置立体声音响 ([更新选项, 第 21 页](#))。

注：恢复出厂设置可重置立体声音响中的所有数据，包括 AM 和 FM 预置、分区设置等，此外还可清除所有 SiriusXM 用户信息。

DAB 播放

将 MS-DAB100A 模块和天线连接至 RA210 立体声音响时，您可以调至 DAB 电台进行播放。如需了解如何连接 DAB 适配器和天线，请参阅随适配器和天线提供的安装说明。

并非所有区域都提供 DAB 广播。如果未将立体声音响设置为兼容区域，则 DAB 信号源不可用。

设置收音区域

您必须选择能够正确接收 DAB 电台信号的区域。

- 1 选择  > 设置。
- 2 选择 接收区域。
- 3 选择您所在的区域。

扫描 DAB 站

在扫描 DAB 站之前，您必须将兼容的 DAB 模块和天线（未随附）连接到立体声音响。



注：因为 DAB 信号只在选定的国家/地区内广播，您要将收音区域设定为有 DAB 信号广播的位置。

- 1 选择 DAB 信号源。
- 2 按住  即可扫描可用的 DAB 电台。

扫描完成时，便会开始播放找到的首个集合中的第一个可用站。

注：第一次扫描完成后，您可以再次按住  以重新扫描 DAB 电台。重新扫描完成时，系统将开始播放您在启动重新扫描时所收听的集合中的第一个站。

更改 DAB 站

- 1 选择 DAB 信号源。
- 2 如果需要，按住  即可扫描本地 DAB 电台。
- 3 选择  或  以更改电台。



当您到达当前集合的末尾时，立体声音响将自动转而播放下一个集合的第一个可用电台。

提示：您可以按住  或  来更改集合。

从列表选择一个 DAB 电台

- 1 选择 DAB 信号源。
- 2 如果需要，按住  即可扫描本地 DAB 电台。
- 3 依次选择  > DAB > 浏览 > 工作站。
- 4 从列表选择一个电台。

从类别选择一个 DAB 电台

- 1 选择 DAB 信号源。
- 2 如果需要，按住  即可扫描本地 DAB 电台。
- 3 依次选择  > DAB > 浏览 > 类别。
- 4 从列表选择一个类别。
- 5 从列表选择一个电台。

预置

您可以将最喜欢的 AM 电台和 FM 电台保存为预置电台，以便于访问。

如果立体声音响已连接到可选的 SiriusXM 无线电收音机和天线，则您可以保存喜欢的 SiriusXM 频道。

如果立体声音响已连接到正确的 DAB 设备并设置到正确的收音区域，则您可以保存喜爱的 DAB 电台。（DAB 播放, 第 15 页）

将电台或频道保存为预置

- 1 选择适用的信号源后，将立体声音响调谐到一个电台或频道。
- 2 按住拨盘，然后选择 。

提示：对于 AM、FM 或 SiriusXM 信号源，您可以按住  以将当前电台或频道保存为预置值。

提示：您还可以选择 、信号源的名称、预设 > 保存当前，以将当前电台或频道保存为预置值。

从列表选择一个预置

1 选择适用的信号源后，按住拨盘。

提示：您还可以选择 、信号源的名称、**预设 > 查看预置**，查看预置列表。

2 选择一个预置。

删除预置

1 选择适用的信号源后，按住拨盘。

2 选择 .

3 选择要删除的每个预置电台或频道。

4 删除预置后，选择 .

提示：您还可以选择 、信号源名称和**预设 > 删除预置**或删除所有预置以删除预置电台或频道。

5 按拨盘上的按钮以退出屏幕。

连接辅助设备

您可以将各种辅助设备连接到立体声音响。这些设备具有 RCA 连接器、线路输出或耳机输出插孔。

1 找到线束上的辅助连接器。

2 如有必要，将 RCA-to-3.5 毫米适配器电缆连接到辅助设备。

3 将辅助设备连接到线束上的 AUX IN RCA 连接器。

4 选择 **Aux** 信号源。

常规设置

选择  > **设置**。

注：当复选框已选时，该选项打开。当复选框清除时，该选项关闭。

设备名称：设置此设备的名称。

语言：设置设备上使用的语言。

接收区域：设置 FM 和 AM 信号源使用的区域。

此外，还需要此设置来配置 DAB 和 SiriusXM 信号源。

电话静音：设置立体声音响在检测到线束中 TELEMUTE 电线上的信号时的行为。当您按住 Fusion 手持式麦克风上的按钮时，此设置常用于改为使用 Aux1 信号源。当连接到免提手机设备时，您还可以选择将音频静音或改为使用 Aux1 信号源。如需了解详情，请参阅您的 Fusion 手持式麦克风或免提手机设备说明。

注：此设置不会影响使用 Bluetooth 技术连接到立体声音响的手机。

电源选项：调整电源设置，例如群组同步 ([电源选项, 第 20 页](#))。

正在搜索...：启用 Fusion Alpha 搜索技术 (FAST)，它允许您按字母或数字快速搜索曲目。如果音乐设备包含的项目数超过选定数量，您可以选择一个数字以启用 FAST 菜单。

分区：使您能够配置扬声器分区 ([扬声器分区设置, 第 18 页](#))。

来源：允许您针对立体声音响上的信号源和群组执行启用、禁用和命名操作 ([信号源设置, 第 20 页](#))。

更新：使用连接的 USB 闪存盘中的相应更新文件来更新立体声音响或连接的设备 ([更新选项, 第 21 页](#))。

注：如果您使用移动设备上的 Fusion Audio 应用程序（而不是加载到 USB 闪存盘上的更新文件）来更新软件，则无需使用此菜单。

更新 > 恢复出厂设置：将所有设置恢复为出厂默认值。

关于：显示立体声音响和已连接配件的软件版本信息。

扬声器分区设置

禁用内部放大器

如果未将扬声器直接连接到分区 1 和分区 2，则可以禁用内部放大器以降低功耗。

- 1 选择  > 设置。
- 2 选择 分区。
- 3 选择 内部放大器开启以清除复选框。

设置主分区

主分区为当您旋转拨盘时默认调节的扬声器分区。

- 1 选择  > 设置。
- 2 选择 分区 > 分配主分区。
- 3 选择分区。

同步信号源和分区音量

您可以将一个或所有分区上的音量与某些信号源设备同步，例如 Bluetooth 或 AirPlay® 信号源。

- 1 选择  > 设置。
- 2 选择 分区 > 电话音量同步。
- 3 选择一个分区或全部。

调节连接信号源的音量时，也会调节选定分区的音量。

调整开机音量限制

默认情况下，当您打开立体声音响时，如果音量高于您关机时的音量，则系统会自动将音量降低至级别 12。如果您想要在打开立体声音响时保持较高音量或将其限制为较低音量，则您可以调整此限制。

注：此设置将影响立体声音响上的所有分区。

- 1 选择  > 设置。
- 2 选择 分区 > 开机音量限制。
- 3 调节音量设置。

保持单个区域音量级别

如果您调整单个区域的音量级别以使某些区域的音量大于其他区域，则在调整全部区域的音量时，单个区域的音量设置都会受到影响。默认情况下，如果将全部区域的音量调为 00，这会将所有区域的音量设置都设为 00，并会重置所有单区的音量设置。您可以启用 保持音量比 选项，以便在将全部音量调节为 00 时保留各个单区的音量设置。

注：此设置仅适用于立体声音响或连接 ERX 遥控器上的音量调节。如果您使用连接的海图仪或 NRX 遥控器调节立体声音响的音量，音量级别仍会被重置。

提示：要在启用此设置时获得最佳效果，应将开机音量限制设置为 24 (调整开机音量限制, 第 18 页)。

- 1 选择  > 设置。
- 2 选择 分区 > 保持音量比。

启用基于速度自动调节音量

- 1 选择  > 设置 > 分区 > 速度 Vs 音量 > 已启用。
- 2 如果需要，请更新设置以选择速度源 (自动音量控制设置, 第 19 页)。

自动音量控制设置

选择  > 设置 > 分区 > 速度 Vs 音量。

已启用: 启用自动音量控制功能。

速度来源: 设置立体声音响用来确定速度的来源 ([速度来源信息, 第 19 页](#))。

最大/最小速度: 设置所选 速度来源 的预期最大和最小速度范围。最小 设置指示一种速度, 在此速度下, 设备将以您通过转动旋钮设定的音量进行播放。最大值 设置指示一种速度, 在此速度下, 设备将以您在 音量提高 设置中设定的最大音量进行播放。

提示: 您应该先将这些值设为通常期望的发动机或传感器速度, 再根据需要进行调整。

音量提高: 设置在所选的 速度来源 达到 最大/最小速度 设置中设定的最大速度时, 每个区域的总音量增幅。该级别设置得越高, 当您接近设置的最大速度时, 音量就越大。

注: 当音量增大以匹配速度时, 实际音量输出会发生变化, 但音量大小指示条和数字保持不变。

用户自定单位: 更改用于指示船舶或风速的测量单位。

速度来源信息

选择  > 设置 > 分区 > 速度 Vs 音量 > 速度来源。

引擎转速: 使用支持的 NMEA 2000 发动机提供的 RPM 读数。当发动机转速从设定的 最小 转速增加到设定的 最大值 转速时, 音量会增加。如果连接了多个支持的发动机, 立体声将使用所有发动机的平均转速读数。

对地航速: 使用支持的 NMEA 2000 GPS 天线或带内部 GPS 天线的海图仪提供的对地速度 (SOG) 读数。当 SOG 从设定的 最小 速度增加到设定的 最大值 速度时, 音量会增加。

对地航速: 使用支持的 NMEA 2000 水速传感器提供的对水速度 (STW) 读数。当 STW 从设定的 最小 速度增加到设定的 最大值 速度时, 音量会增加。

风速: 使用支持的 NMEA 2000 的风速传感器提供的风速读数。随着风速从设定的 最小 速度增加到设定的 最大值 速度, 音量会增加。

禁用分区

您可以禁用未使用的分区并将其从音量页面中删除。当某个分区被禁用时, 您不能更改该分区的任何设置。您不能禁用分区 1。

- 1 选择  > 设置。
- 2 选择 分区。
- 3 选择分区。
- 4 选择分区已启用以清除复选框。

设置分区名称

您可以为扬声器分区设置名称, 以便于识别。

- 1 选择  > 设置。
- 2 选择 分区。
- 3 选择分区。
- 4 选择音区名称, 然后选择一个选项:
 - 从列表中选择一个预定义的名称。
 - 选择自定义名称, 然后输入分区的唯一名称。

链接分区

您可以链接分区 1 和 2 以保持音量同步。调整任一链接分区的音量将会影响两个分区。

- 1 选择  > 设置。
- 2 选择 分区 > 音区 2 > 链接至分区 1。

注: 分区 1 和 2 链接后, 您无法单独调整每个分区的音量。

调整重低音扬声器滤波器

您可以使用重低音扬声器滤波器设置来控制每个分区重低音扬声器截止频率，这可以增强扬声器和重低音扬声器产生的声音的混合效果。高于所选频率的音频信号不会传送到重低音扬声器。

注：如果已使用 Fusion Audio 应用程序将 DSP 设置应用到分区，则不能在立体声音响上更改此设置。

- 1 选择  > 设置。
- 2 选择 分区。
- 3 选择分区。
- 4 选择 %1 重低音扬声器频率。
- 5 选择频率。

调整分区的其它音频设置

- 1 选择  > 设置。
- 2 选择 分区。
- 3 选择分区。
- 4 选择一个或多个选项：
 - 要限制此分区的最大音量输出，请选择 **音量限制** 并调整音量。
 - 要调整此分区的左右扬声器平衡，请选择 **均衡**，然后调整平衡。
 - 要降低与此区域关联的外部放大器的功率输出，请选择 **外部 AMP 增益**，然后调整增益级别。
 - 要降低与此区域关联的内部放大器的功率输出，请选择 **内部 AMP 增益**，然后调整增益级别。
注：此设置仅适用于与内部放大器关联的区域，通常为区域 1 和 2。
 - 要将该区域的输出从立体声更改为单声道，请选择 **单声道**。
注：如果收听位置与两个扬声器中的某一个更近，并且听到的声音主要来自该声道，则单声道设置非常有用。单声道设置可将区域中每个扬声器的两个声道组合起来。

电源选项

选择  > 设置 > 电源选项。

节能模式：一分钟不活动后禁用 LCD 背光，以节省电池电量。

信号源设置

选择  > 设置 > 来源，然后选择您想要配置的信号源的名称。

注：此菜单包含系统级信号源设置。大多数信号源均具有特定信号源设置。有关特定信号源设置的更多信息，请参阅本手册中每种信号源的部分。

并非所有选项均可用于立体声音响上的每个信号源。

已启用音频源：启用和禁用此立体声音响上的信号源 您可能想要禁用不在立体声音响上使用的信号源，以便它们不再出现在信号源选择屏幕上。

音频源名称：更改出现在此立体声音响上的信号源的名称。

更新选项

注意

请勿在软件更新期间关闭设备或断开电源。在软件更新过程中关闭电源可能导致设备没有响应。

您可能有多种软件更新方案可供选择，具体取决于您的立体声音响和网络连接方式。在进行更新之前，请检查您的设备和连接方式，以确定最有效的更新方式(软件更新, 第 22 页)。

注：

- 更新时，设备可能会重启数次。这是正常现象。
- 您只能在设备上对较新版本的软件进行编程。

选择  > 设置 > 更新。

更新设备: 使用连接的 U 盘中的有效软件更新文件更新立体声音响(使用 USB 闪存盘更新软件, 第 24 页)。

配件 > NRX 遥控器: 更新连接至 NMEA 2000 端口或 NRX 网络的可选 NMEA 2000 遥控器。

配件 > DAB 模块: 更新连接至 SIRIUS XM 端口的可选 DAB 模块。

保存 Garmin 设备: 将连接的设备信息保存到连接的 U 盘。Garmin Express™ 程序在使用适当的软件更新文件准备 U 盘时，需要此信息。

恢复出厂设置: 重置默认设置。



其他立体声音响控件选项

连接到 Garmin® 手表

如需详细了解手表，请参阅 garmin.com/manuals 上的手表手册。

- 1 按照手表手册中的说明，将 Fusion Audio 商店中的 Connect IQ™ 应用程序安装到手表上。
- 2 在立体声音响上，选择 **BLUETOOTH** 信号源。
- 3 选择  > **BLUETOOTH** > **好友** > **可用设备**。
立体声音响将保持可发现状态两分钟时间。
- 4 将手表放在距离立体声音响 3 米 (10 英尺) 以内的位置。
注： 配对时，请与其他 ANT® 设备保持 10 米 (33 英尺) 的距离。
- 5 在手表上打开 Fusion Audio 应用程序。
当您在手表上首次打开该应用程序时，手表会自动与立体声音响配对并连接。如果您需要与另一个立体声音响配对，请在 Fusion Audio 应用程序中选择 **Settings** > **Pair new**。
- 6 使用手表上的 Fusion Audio 应用程序控制音频播放。
设备配对后，当设备打开、在有效范围内并且应用程序在手表上打开时，设备会自动连接。

连接到 ARX70 遥控器

- 1 在立体声音响上，选择 **BLUETOOTH** 信号源。
- 2 选择  > **BLUETOOTH** > **好友** > **可用设备**。
- 3 将 ARX70 遥控器放置在距离立体声音响 10 米 (33 英尺) 以内的位置。
注： 配对时，请与其他 ANT 设备保持 10 米 (33 英尺) 的距离。
- 4 在 ARX70 遥控器上，按住 ，直至状态 LED 开始交替闪烁绿色和红色。
遥控器搜索该立体声音响。当遥控器配对成功时，状态 LED 会短暂亮起绿色，然后熄灭。
如果遥控器找不到立体声音响，状态 LED 会短暂亮起红色，然后熄灭。

Fusion Audio 无线遥控器应用程序

您可以使用兼容的 Fusion Audio 或 Apple 设备上的 Android 遥控器应用程序来调整立体声音量、更改信号源、控制播放、选择和管理无线电预置以及调整某些立体声设置。您可以使用应用程序在立体声音响上设置和配置 DSP 配置文件。

该应用程序通过移动设备的无线连接与立体声音响进行通信。您必须使用 Bluetooth 技术将兼容设备连接至立体声音响，才能使用该应用程序。

您可以使用 USB 数据线将 Apple 设备连接至立体声音响，以更新立体声音响软件。

有关兼容 Fusion Audio 或 Apple 设备的 Android 遥控器应用程序的信息，请访问 Apple App StoreSM 或 Google Play[™] 商店。

Fusion 立体声网络连接和控制

当使用支持的网络方式连接时，您可以通过安装在船舶的舵、飞桥或导航站上的兼容多功能显示屏完全控制兼容的 Fusion 娱乐系统。这提供了综合娱乐控制和整洁的控制台。

无论连接的立体声音响安装在船舶上的哪个位置，连接的多功能显示屏都将成为您控制船舶上所有音频的入口。如果空间不足，而且用户只在更换可移动媒体时才接触立体声音响，兼容的 Fusion 的立体声音响可以安装在视线之外。

该设备可以使用现有的行业标准 NMEA 2000 网络与兼容的多功能显示器通信。

NMEA 2000 遥控器和显示屏

可以通过安装在船舶上的音频分区中的兼容 Fusion 有线遥控器来控制立体声音响。从遥控器操作娱乐系统与从主立体声音响操作类似。

Fusion 有线遥控器通过现有 NMEA 2000 网络工作，因此无需将遥控器直接连接到立体声音响。所有连接到与立体声音响相同的 NMEA 2000 网络的遥控器都可以控制立体声音响。

Fusion 有线遥控器还可用作 NMEA[®] 显示屏，显示来自现有 NMEA 网络上其他 NMEA 设备的 NMEA 2000 导航数据或船舶性能数据。有关支持的 NMEA 2000 PGN 信息，请参阅遥控器随附的说明。

NMEA 2000 信息

NMEA 2000 是最常用的船舶内数据通信船用标准。它已成为船舶内发送导航和发动机管理数据的标准。Fusion 通过在其音频遥控设备中集成 NMEA 2000 功能，在业界内率先推出此类产品。这使用户能够在联网的 NRX 系列遥控器上监视 NMEA 2000 网络上可用的相关 NMEA 2000 参数组号 (PGN) 数据。

附录

注册您的 Fusion 设备

立即完成我们的在线注册，帮助我们更好地为您提供支持。

- 请访问 garmin.com/account/register。
- 将原始销售收据或其复印件保存在安全位置。

清洁设备

- 1 用淡水浸湿柔软干净的无绒布。
- 2 轻轻擦拭设备。

软件更新

为获得最佳结果，您应定期更新所有 Fusion 设备中的软件，以确保兼容性并获得最新的功能和性能改进。

您可以使用加载到 U 盘中的更新文件来更新软件 (使用 USB 闪存盘更新软件, 第 24 页)。

手动下载软件更新

您可以从 Garmin 网站下载适合您的立体声音响和立体声配件的更新文件，并手动准备 U 盘来执行更新。

- 1 访问 support.garmin.com，找到您的立体声音响对应的页面。
- 2 将立体声音响更新文件下载到计算机。
- 3 将格式正确的 USB 闪存盘插入您的计算机，确保内存充足。
- 4 将 .zip 文件里的内容提取到 USB 闪存盘的根目录。
软件更新的内容包含在名为 **Garmin** 的文件夹中。
- 5 将 USB 闪存盘从计算机中弹出或安全移除。

在立体声音响上安装更新 (使用 [USB 闪存盘更新软件](#), 第 24 页)。

使用 Garmin Express 应用程序下载软件更新

您应使用一个空的 USB 闪存盘进行更新。更新过程中，USB 闪存盘中的内容会被清除并格式化。

- 1 打开立体声音响。
- 2 将 USB 闪存盘插入立体声音响上的 USB 端口。
- 3 选择  > **设置** > **更新** > **保存 Garmin 设备**
立体声音响会在 USB 闪存盘中写入一个小文件，供 Garmin Express 应用程序用来识别立体声音响和已连接设备，以及下载合适的更新文件。
- 4 等待约 10 秒或更长一段时间后，从立体声音响上移除 USB 闪存盘。
- 5 如有必要，在计算机上安装 Garmin Express 应用程序 ([在计算机上安装 Garmin Express 应用程序](#), 第 23 页)。
- 6 在您的计算机上打开 Garmin Express 应用程序。
- 7 将 USB 闪存盘插入到计算机中。
- 8 如果可用，请选择您的船只和设备，或者选择通过读取 USB 闪存盘添加设备的选项。
- 9 如有更新，选择 **软件更新** > **继续**。
- 10 阅读并同意条款。
- 11 选择代表 USB 闪存盘的盘符。
- 12 查看重新格式化警告，然后选择 **确定**。
- 13 耐心等待软件更新复制到 USB 闪存盘中。
注： 将更新文件复制到 USB 闪存盘上可能需要几分钟到几个小时。
- 14 复制完毕后，关闭 Garmin Express 应用程序。
- 15 将 USB 闪存盘从计算机中弹出或安全移除。

在立体声音响上安装更新 (使用 [USB 闪存盘更新软件](#), 第 24 页)。

在计算机上安装 Garmin Express 应用程序

您可以在 Windows® 或 Mac® 计算机上安装 Garmin Express 应用程序。

- 1 请访问 garmin.com/express。
- 2 选择 **Windows 版下载**或 **Mac 版下载**。
- 3 按照屏幕上的说明进行操作。

使用 USB 闪存盘更新软件

您可以使用 USB 闪存盘更新设备软件。您可以准备一个合适的 USB 闪存盘手动下载和加载更新文件，或者使用 Garmin Express 应用程序。

注意

请勿在软件更新期间关闭设备或断开电源。在软件更新过程中关闭电源可能导致设备没有响应。

注：

- 您不能使用以 NTFS 文件系统格式化的 USB 闪存盘来更新软件。若在更新设备时遇到问题，请使用 FAT32 文件系统格式化 U 盘，然后重试更新过程。
 - 更新软件时，设备可能会重启数次。这是意外行为。
 - 您只能在设备上对较新版本的软件进行编程。
- 1 选择一种方式，通过准备一个 U 盘来更新立体声音响软件：
 - 手动下载软件更新，再加载到 U 盘 ([手动下载软件更新, 第 23 页](#))。
 - 使用 Garmin Express 应用程序准备好 USB 闪存盘 ([使用 Garmin Express 应用程序下载软件更新, 第 23 页](#))。
 - 2 在准备好加载有软件更新文件的 U 盘后，将其插入立体声音响，并使用立体声音响界面继续进行更新 ([使用 USB 闪存盘更新软件, 第 24 页](#))。

常见问题解答

立体声音响对按键没有响应

- 按住  直至立体声音响关闭，然后再次打开以重置立体声音响。
- 断开立体声音响电源两分钟以对其进行重置。

连接到 Apple 设备时，立体声音响保持锁定

- 按住电源按钮以重置立体声音响。
- 重置 Apple 设备。有关更多信息，请访问 www.apple.com。
- 确保您的 Apple 设备上安装了最新版本的 iTunes® 和最新的操作软件。

立体声音响未找到我连接的 Apple 设备

- 确保您的 Apple 设备支持接口附件协议 2 (iAP2)。此立体声音响与 iAP1 设备不兼容。
- 确保您的 iTunes 设备上安装了最新版本的 Apple 和最新的操作软件。
- 确保您的 Fusion Audio 设备上安装了最新版本的 Apple 应用程序。
- 重置 Apple 设备。
访问 apple.com 了解详情。
- 请联系您的 Fusion 经销商或访问 support.garmin.com。

我的 Bluetooth 音频短暂中断

- 请确保媒体播放器没有被遮盖或阻挡。
Bluetooth 技术通过视线操作性能最佳。
- 将媒体播放器放置在距离立体声音响 10 米 (33 英尺) 以内的位置。
- 将 Bluetooth 设备与立体声音响配对后关闭可用设备设置。

立体声音响不显示我的 Bluetooth 信号源的所有歌曲信息

歌曲信息 (例如歌曲标题、歌手姓名、曲目时长和专辑封面图片) 的可用性取决于媒体播放器和音乐应用程序的功能。

立体声音响无法接收 DAB 电台

注：RA210 立体声音响未包括内置 DAB 模块，需要安装兼容的 DAB 模块和天线。

- 确保将立体声音响设置为播放 DAB 电台的调谐区域 ([设置收音区域, 第 16 页](#))。
- 确保您已经连接了兼容的 DAB 模块和天线，并且连接牢固。
- 确保您的实际位置是在有 DAB 电台广播的区域。
- 有关其他信息，请访问 support.garmin.com 并联系技术支持。

软件更新故障排除

如果您在使用从 Garmin 网站下载的立体声音响软件更新时，未能成功完成更新，请执行以下步骤：

- 确保下载的更新文件适用于您正在更新的立体声音响型号。只有适用于特定立体声音响型号的软件更新文件才能成功更新该设备。
- 确保更新文件的版本高于立体声音响当前安装的软件版本。立体声音响只能安装较新版本的软件更新文件。
- 确保更新文件已从 .zip 文件中解压，并加载到 USB 闪存盘的根目录。准备好的 USB 闪存盘应包含一个名为 **Garmin** 的目录，其中存放更新文件。
- 确保 USB 闪存盘使用 FAT32 文件系统进行格式化。如果 USB 闪存盘使用 NTFS 文件系统进行格式化，那么立体声音响将无法进行更新。

规格

重量	350 克 (12.4 盎司)
防水等级	IEC 60529 IPX6 和 IPX7 (仅限立体声音响正面且正确安装时) ² IEC 60529 IPX2 (立体声音响后方)
工作温度范围	0 至 50°C (32 至 122°F)
存储温度范围	-20 至 70°C (-4 至 158°F)
输入电压	10.8 至 16 伏直流
电流 (最大)	15 A
电流 (静音时)	低于 400 毫安
电流 (关闭)	低于 100 mA
保险丝	15 安微型叶片式
NMEA 2000 LEN @ 9 V 直流	1 (50 mA)
Bluetooth 无线作用范围	最远 10 米 (30 英尺)
ANT 无线作用范围	最远 3 米 (10 英尺)
无线频率/协议	Bluetooth 额定 2.4 千兆赫 (12 毫瓦分贝时) ANT 额定 2.4 千兆赫 (7 毫瓦分贝时)
罗盘安全距离	15 厘米 (5.9 英寸)

嵌入式 D 类放大器

每声道输出音乐功率	4 x 50 瓦, 最大 4 欧姆
总输出峰值功率	最大 200 瓦
各声道输出功率	14.4 V 直流输入时为 4 x 26 瓦 (真有效值) , 4 欧姆, 10% THD ³
线路输出电平 (最大值)	5.5 V (峰值到峰值)
辅助输入电平 (典型)	1 伏 (真有效值)

收音频率

收音器	欧洲和澳大拉西亚	美国	日本
FM 广播频率范围	87.5 至 108 兆赫	87.5 至 107.9 兆赫	76 至 95 兆赫
FM 频率步长	50 千赫	200 千赫	50 千赫
AM 广播频率范围	522 至 1620 千赫	530 至 1710 千赫	522 至 1620 千赫
AM 频率步长	9 千赫	10 千赫	9 千赫

² 正确安装后, 立体声音响的前端可以偶然在深达 1 米的水中浸泡长达 30 分钟, 并且可承受强力水流喷射。有关更多信息, 请访问 www.garmin.com/waterrating。

³ 立体声音响可能会限制输出功率, 以防止放大器过热并保持音频动态范围。

立体声音响尺寸图纸

侧面尺寸

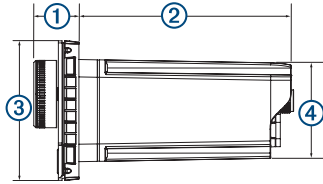

①	22 毫米 (0.87 英寸)
②	104.6 毫米 (4.12 英寸)
③	68 毫米 (2.68 英寸)
④	49.8 毫米 (1.96 英寸)

顶部尺寸

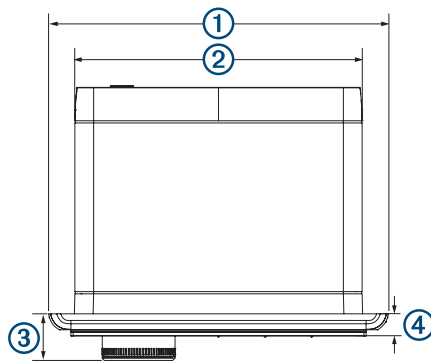

①	157 毫米 (6.18 英寸)
②	130 毫米 (5.10 英寸)
③	22 毫米 (0.87 英寸)
④	10 毫米 (0.39 英寸)

