

GARMIN®

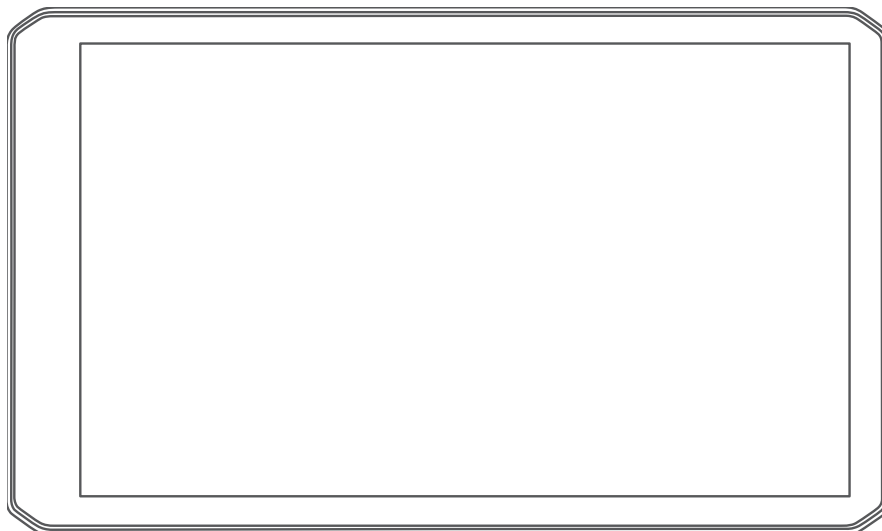

**DĚZL™ OTR610 / OTR710 / LGV610 /
LGV710**

Felhasználói kézikönyv

© 2022 Garmin Ltd. vagy leányvállalatai

Minden jog fenntartva. A szerzői jogi törvények értelmében ez a kézikönyv a Garmin írásos beleegyezése nélkül sem részletében, sem egészében nem másolható. A Garmin fenntartja a jogot termékei módosítására vagy tökéletesítésére, valamint a jelen kézikönyv tartalmának módosítására anélkül, hogy bármilyen értesítési kötelezettsége lenne személyek vagy szervezetek felé. A termékkel kapcsolatban az aktuális frissítéseket és a használatával kapcsolatos információkat a www.garmin.com oldalon találja.

A Garmin® és a Garmin embléma a Garmin Ltd. vagy leányvállalatainak az Egyesült Államokban és más országokban bejegyzett védjegye. Ezek a védjegyek a Garmin kifejezett engedélye nélkül nem használhatók.

A dēzl™, a Garmin eLog™, a Garmin Express™ és a myTrends™ a Garmin Ltd. vagy leányvállalatai védjegyei. Ezek a védjegyek a Garmin kifejezett engedélye nélkül nem használhatók.

Az Android™ a Google LLC. védjegye. Az Apple®, az iPhone® és a Mac® az Apple Inc. vállalat bejegyzett védjegyei az Egyesült Államokban és más országokban. A BLUETOOTH® kifejezsvédjegy és emblémák a Bluetooth SIG, Inc. tulajdonai, amelyek használatára a Garmin engedéllyel rendelkezik. A Love's® és a Love's Travel Stops® a Love's Travel Stops & Country Stores Inc. bejegyzett védjegye. A microSD® és a microSDHC embléma az SD-3C LLC védjegye. A Pilot Flying J™ és a Pilot Flying J Travel Centers™ a Pilot Travel Centers LLC és leányvállalatai védjegye. A PrePass® PrePass Safety Alliance védjegye. A TripAdvisor® a TripAdvisor LLC bejegyzett védjegye. A TruckDown® a TruckDown Info International, Inc. védjegye. A Wi-Fi® a Wi-Fi Alliance Corporation bejegyzett védjegye. A Windows® a Microsoft Corporation védjegye az Egyesült Államokban és más országokban.

Tartalomjegyzék

Első lépések.....	1	Érdekes helyekre navigálás egy helyszínen belül.....	17
Az dēzl OTR610 / LGV610 és az dēzl OTR710 / LGV710 készülékek áttekintése.....	1	Egyéni érdekes helyek.....	17
Felszerelési szempontok.....	2	Az ÉH betöltő alkalmazás telepítése.....	17
A dēzl OTR610 / LGV610 beszerelése, és áramellátása a járműben.....	3	Egyéni érdekes helyek keresése.....	17
A dēzl OTR710 / LGV710 beszerelése, és áramellátása a járműben.....	5	Keresési eszközök.....	17
A készülék be- és kikapcsolása.....	7	Útkereszteződés keresése.....	17
GPS-jelek keresése.....	8	Hely keresése koordináták használatával.....	17
Az állapotsoron levő ikonok.....	8	Parkoló.....	18
A képernyőn megjelenő gombok használata.....	8	Kamionparkolók keresése.....	18
A hangerő beállítása.....	9	Kamionparkolók keresése Európában.....	18
A hangkeverő használata.....	9	Parkolóhely keresése az aktuális hely közelében.....	18
A képernyő fényerejének beállítása.....	9	Parkoló keresése megadott hely közelében.....	18
Járműprofilok.....	9	Legutóbb talált helyek megkeresése... A legutóbbi helytalálatok listájának törlése.....	18 18
Járműprofil hozzáadása.....	9	Az aktuális hely adatainak megtekintése.....	18
Autóprofil.....	9	A segélyszolgálatok és az üzemanyag-fogyasztás keresése.....	19
Váltás másik járműprofilra.....	10	Útvonal mutatása a jelenlegi helyhez.....	19
Pótkocsiadatok módosítása.....	10	Helyek mentése.....	19
Járműprofil szerkesztése.....	10	Hely mentése.....	19
A vezető figyelmét felkeltő funkciók és figyelmeztetések.....	11	Az aktuális hely mentése.....	19
A vezetőnek szóló figyelmeztetések engedélyezése és letiltása.....	11	Mentett hely szerkesztése.....	19
Jelzőlámpába telepített és sebességmérő kamerák.....	12	Kategóriák hozzárendelése egy elmentett helyhez.....	20
Helyek keresése és mentése.....	12	Mentett hely törlése.....	20
Hely keresése a keresősáv használatával.....	13	Navigálás az úti célhoz.....	20
Cím keresése.....	13	Útvonalak.....	20
Helykeresési eredmények.....	14	Útvonal indítása.....	20
Keresési terület módosítása.....	15	Útvonal indítása a térkép használatával.....	21
Érdekes helyek.....	15	Kiindulási helyre utazás.....	21
Teherszállítási érdekes helyek keresése.....	15	Az útvonal a térképen.....	22
TruckDown® Érdekes helyek keresése.....	16	Népszerű kamionútvonalak megtekintése a térképen.....	23
Hely keresése kategória szerint.....	16	Aktív sávinformáció.....	23
Tripadvisor.....	16	Kanyarok és irányok megtekintése..	23
		A teljes útvonal megjelenítése a térképen.....	23

Az érkezés megtervezése.....	23
Megérkezés az úti célhoz.....	24
Kamionútvonal befejezése.....	24
Parkolás az úti cél közelében.....	25
Az aktív útvonal módosítása.....	25
Hely hozzáadása az útvonalhoz.....	25
Az útvonal alakítása.....	25
Kerülőút tétele.....	26
Az útvonal-tervezési mód módosítása.....	26
Útvonal leállítása.....	26
Javasolt útvonalak használata.....	26
Forgalmi akadályok, díjak és területek elkerülése.....	26
Forgalmi akadályok elkerülése az útvonalon.....	26
Útjellemzők elkerülése.....	26
Környezetvédelmi zónák elkerülése.....	27
Egyéni elkerülések.....	27

A térkép használata..... 28

Térképezőeszközök.....	28
Térképezőeszköz megtekintése.....	29
Következő.....	29
Közelgő helyek megtekintése.....	29
A következő útszakasz kategóriáinak testreszabása.....	29
Városok a közelben.....	29
Közelgő városok és kijárat szolgáltatások megtekintése.....	29
Figyelmeztető és riasztási szimbólumok.....	30
Korlátozási figyelmeztetések.....	30
Útállapot figyelmeztetések.....	31
Riasztások.....	31
Útadatok.....	31
A térkép útadatainak megjelenítése.....	31
Útadatok oldal megjelenítése.....	32
Útadatok nullázása.....	32
Soron következő forgalmi események megjelenítése.....	33
Forgalom megtekintése a térképen.....	33
Közlekedési események keresése... 33	
A térkép testreszabása.....	33
A térképrétegek testre szabása.....	33

Térkép-adatmezők módosítása.....	33
A térkép perspektívájának módosítása.....	33

Élő szolgáltatások, forgalom és okostelefonos funkciók..... 34

Párosítás okostelefonnal.....	34
A Bluetooth funkciók letiltása (Android™).....	34
A Bluetooth funkciók letiltása (iPhone®).....	35
Bluetooth funkció állapotjelző ikonok.....	35
Intelligens értesítések.....	35
Értesítések fogadása.....	36
Az értesítések listájának megtekintése.....	36
Navigálás címre vagy helyszínhez a dēzl alkalmazás segítségével.....	37
Szabadkezes hívás.....	37
Hívás kezdeményezése.....	37
Hívás fogadása.....	37
A híváslista használata.....	38
Hívás közbeni opciók.....	38
Otthoni telefonszám elmentése.....	38
Párosított telefon törlése.....	38

Forgalom..... 39

Közlekedési adatok fogadása az okostelefon használatával.....	39
Közlekedési adatok fogadása közlekedésiadat-vevővel.....	39
Előfizetések a forgalmiadat- vevőhöz.....	39
Közlekedés engedélyezése.....	40
Forgalom megtekintése a térképen....	40
Közlekedési események keresése... 40	

Jármű- és vezetési eszközök..... 40

Pihenőtervezés.....	40
Javasolt pihenő beiktatása.....	41
A pihenőidőzítő elindítása.....	41
A pihenőidőzítő szüneteltetése és nullázása.....	41
A vezetési órák módosítása.....	41
A napi vezetési korlátozás beállítása.....	41
Garmin eLog.....	41

Garmin eLog funkciók beállítása a dēzl készüléken.....	42	Helyszínek szerkesztése és átrendezése az útvonalon.....	48
Garmin eLog adatok megtekintése a dēzl készüléken.....	42	Útvonal útvonaltervezési beállításainak módosítása.....	48
A Garmin eLog diagnosztikai és meghibásodási esetek megtekintése.....	42	Navigálás mentett útvonalon.....	48
IFTA.....	42	Aktív útvonal szerkesztése és mentése.....	49
Üzemanyagadatok megadása.....	43	photoLive forgalmi kamerák.....	49
Üzemanyagadatok szerkesztése.....	43	photoLive forgalmi kamerák megtekintése és mentése.....	49
Törvénykezelésösszegzés megtekintése és exportálása.....	43	photoLive forgalmi kamerák megtekintése a térképen.....	49
Útjelentések szerkesztése és exportálása.....	43	Forgalmi kamera mentése.....	49
Exportált törvénykezelésösszegzések és útjelentések megtekintése.....	44	Korábbi útvonalak és úti célok megtekintése.....	49
A szervizelőzmények naplózása.....	44	Zenelejátszó.....	50
Szervizkategóriák hozzáadása.....	44	A zenelejátszó eszköz hozzáadása a térképhez.....	50
Szervizkategóriák törlése.....	44	Garmin PowerSwitch™ alkalmazás.....	51
Szervizkategóriák átnevezése.....	44	Főkapcsoló aktiválása.....	51
Szervizbejegyzések törlése.....	44	Minden kapcsoló kikapcsolása.....	51
Szervizbejegyzés szerkesztése.....	45	Gombok testreszabása.....	52
PrePass®.....	45	Kapcsoló hozzárendelése vezérlőbemenethez.....	52
Hűségprogramok.....	45	Egyéni elrendezés hozzáadása.....	52
Hangvezérlés.....	45	Rutinok.....	53
Tippek az eszköz hangvezérléséhez...	45	Beállítások.....	54
A Garmin hangaktivált navigáció elindítása.....	46	Térkép- és járműbeállítások.....	54
Érkezési idő ellenőrzése.....	46	Térképek engedélyezése.....	55
Telefonhívás kezdeményezése hangparancssal.....	46	Navigációs beállítások.....	55
Eszközbeállítások módosítása hangparancssal.....	46	Tervezési mód beállítások.....	55
Az alkalmazások használata.....	46	Szimulált hely beállítása.....	55
A Felhasználói kézikönyv megtekintése a készüléken.....	46	Vezeték nélküli hálózati beállítások.....	56
Az időjárás-előrejelzés megtekintése..	46	Vezetői asszisztencia beállításai.....	56
Időjárás megtekintése egy másik város közelében.....	47	Közeledési figyelmeztetések beállításai.....	56
Az időjárás radarkép megtekintése.....	47	A tolatókamera beállításai.....	56
Időjárás figyelmeztetések megtekintése.....	47	Megjelenítési beállítások.....	57
Útviszonyok ellenőrzése.....	47	Forgalombeállítások.....	57
Útvonaltervező.....	47	Mértékegység- és időbeállítások.....	57
Útvonal tervezése.....	48	Az idő beállítása.....	57
		Nyelvi és billentyűzetbeállítások.....	57
		Készülék- és adatvédelmi beállítások.....	58
		Az adatok és beállítások alaphelyzetbe állítása.....	58

"Eszközadatok"	58	Tartozékok csatlakoztatása	68
Az e-címkekkel kapcsolatos szabályozó és megfelelőégi információk megjelenítése	58	Vezérlőbemenet csatlakoztatása	69
Specifikációk	59	A készülék csatlakoztatása a jármű tápellátásához	70
A készülék töltése	59	Párosítás Garmin navigációs készülékkel	71
A készülék karbantartása	59	Garmin PowerSwitch	
Garmin Támogatóközpont	59	Specifikációk	71
Térkép- és szoftverfrissítések	59	Hibaelhárítás	71
Csatlakozás Wi-Fi-hálózathoz	60	Memóriakártya behelyezése térképek és adatok számára	72
Térkép- és szoftverfrissítés Wi-Fi-hálózaton	60	Adatkezelés	72
Térkép- és szoftverfrissítés a Garmin Express szoftverrel	61	Tudnivalók a memóriakártyáról	72
A készülék karbantartása	62	A készülék számítógéphez történő csatlakoztatása	72
A külső borítás tisztítása	63	Adatok átvitele a számítógépről	72
Az érintőképernyő tisztítása	63	Az USB-kábel leválasztása	73
A lopás elkerülése érdekében	63	A GPS-jel állapotának megjelenítése ...	73
A készülék újraindítása	63	További térképek vásárlása	73
A készülék, a tartó és a tapadókorong eltávolítása	63	Kiegészítők vásárlása	73
Az eszköz eltávolítása a tartóból	63		
A tartó eltávolítása a tapadókorongról	63		
A tapadókorong eltávolítása a szélvédőről	63		
A biztosíték cseréje a jármű tápkábelében	64		
Hibaelhárítás	64		
A tapadókorong nem marad rajta a szélvédőn	64		
A készülék nem fogadja a műholdas jeleket	64		
A készülék nem töltődik a járművemben	64		
Az akkumulátor viszonylag hamar lemerül	65		
A készülék nem csatlakozik a telefonhoz	65		
Függelék	65		
Garmin PowerSwitch	65		
Felszerelési szempontok	65		
A készülék felszerelése	66		
Az előlap felnyitása	67		

Első lépések

⚠ FIGYELMEZTETÉS!

A termékre vonatkozó figyelmeztetéseket és más fontos információkat lásd a termék dobozában található *Fontos biztonsági és terméktudnivalók* ismertetőben.

- Frissítse a térképeket és szoftvereket a készüléken (*Térkép- és szoftverfrissítések*, 59. oldal).
- Szerelje fel a készüléket járművébe, és csatlakoztassa a tápellátáshoz (*Felszerelési szempontok*, 2. oldal).
- Fogjon GPS-jeleket (*GPS-jelek keresése*, 8. oldal).
- Állítsa be a hangerőt (*A hangerő beállítása*, 9. oldal) és a kijelző fényerejét (*A képernyő fényerejének beállítása*, 9. oldal).
- Állítson be egy járműprofil (*Járműprofil hozzáadása*, 9. oldal).
- Indítsa el a navigációt az úti céljához (*Útvonal indítása*, 20. oldal).

Az dēzl OTR610 / LGV610 és az dēzl OTR710 / LGV710 készülékek áttekintése



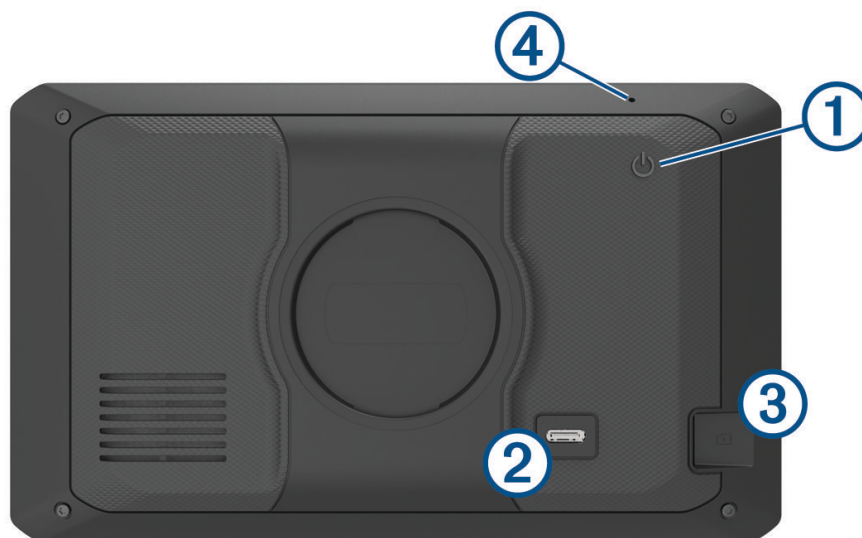

① Bekapcsológomb

② USB táp- és adatcsatlakozó

③ Memóriakártya-foglalat térképeket és adatokat tartalmazó memóriakártyákhoz

④ Mikrofon a hangvezérléshez és a kihangsúlyozott telefonbeszélgetésekhez

Felszerelési szempontok

- Feltétlenül olyan helyre szerelje fel a készüléket, ahol nem zavarja a vezetőt a szabad kilátásban.

⚠ FIGYELMEZTETÉS!

Az Ön felelőssége annak biztosítása, hogy a tartó helye megfelel a vonatkozó törvényeknek és rendeleteknek, és nem gátolja Önt a kilátásban és a jármű biztonságos irányításában.

- Olyan helyet válasszon, ahol a tápkábelt biztonságosan el tudja vezetni.

⚠ FIGYELMEZTETÉS!

Amikor a készüléket egy járműben telepíti, biztonságosan telepítse a készüléket és a tápkábelt, hogy azok ne akadályozzák a jármű vezérlőszerveit. A jármű vezérlőszerveinek akadályoztatása ütközéshez vezethet, ami sérüléssel vagy halállal végződhet.

- Válasszon könnyen elérhető helyet.
- A foglalat felszerelése előtt alaposan tisztítsa meg a szélvédőt.

A dēzl OTR610 / LGV610 beszerelése, és áramellátása a járműben

⚠ FIGYELMEZTETÉS!

A termék lítiumion-akkumulátort tartalmaz. Az akkumulátor nagy hőnek való kitettsége következtében bekövetkező személyi sérülés, illetve a termék károsodásának elkerülése érdekében ne tárolja az eszközt közvetlen napfényen.

Ha akkumulátorról szeretné használni a készüléket, előbb töltsse fel az akkumulátort.

1 Nyomja rá a tapadókorongot a szélvédőre, és fordítsa hátra a kart **1** a szélvédő irányába.

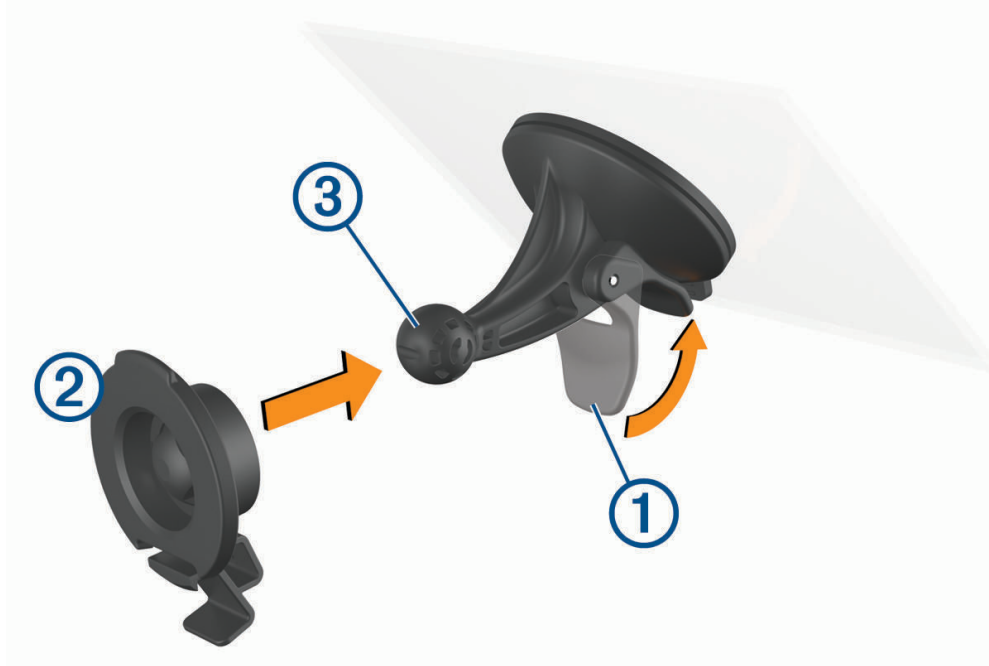

2 Nyomja rá a tartót **2** a tapadókorongos golyóra **3**, amíg a helyére nem pattan.

3 Csatlakoztassa a jármű-tápkábelt a készülék tápellátást és adatátvitelt is biztosító USB-portjába ④.

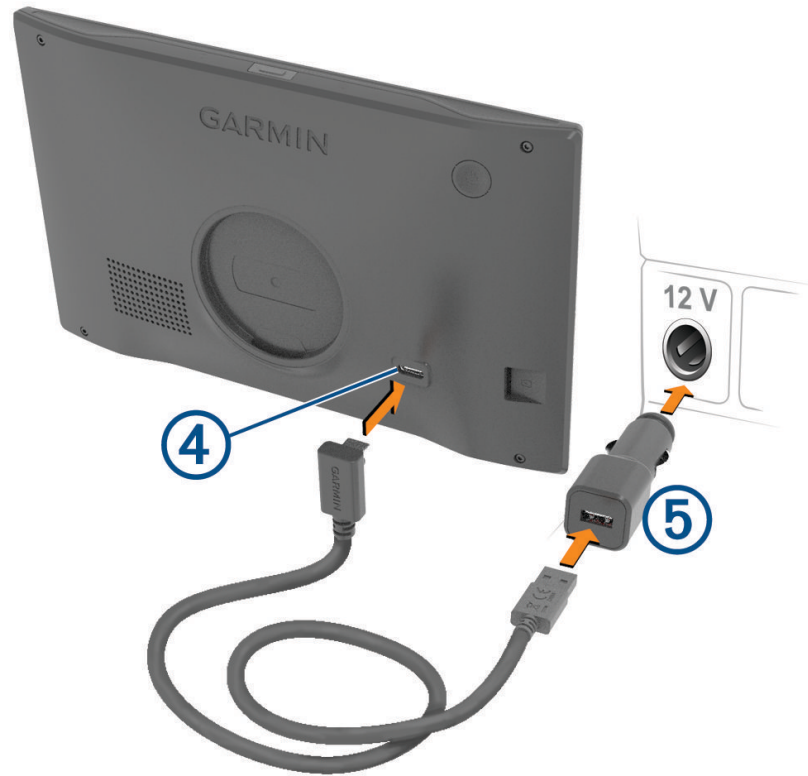

4 Dugja be a jármű-tápkábel másik végét a jármű-tápadapterbe ⑤.

5 Dugja a jármű-tápadaptert a jármű egyik tápkimeneti aljzatába.

6 Illeszze a tartó felső részén található fület a készülék hátulján található nyílásba, majd nyomja be kattanásig a tartó alját a készülékbe.



A dēzl OTR710 / LGV710 beszerelése, és áramellátása a járműben

⚠ FIGYELMEZTETÉS!

A termék lítiumion-akkumulátort tartalmaz. Az akkumulátor nagy hőnek való kitettsége következtében bekövetkező személyi sérülés, illetve a termék károsodásának elkerülése érdekében ne tárolja az eszközt közvetlen napfényen.

Ha akkumulátorról szeretné használni a készüléket, előbb töltsse fel az akkumulátort.

1 Nyomja rá a tapadókorongot a szélvédőre, és fordítsa hátra a kart **1** a szélvédő irányába.

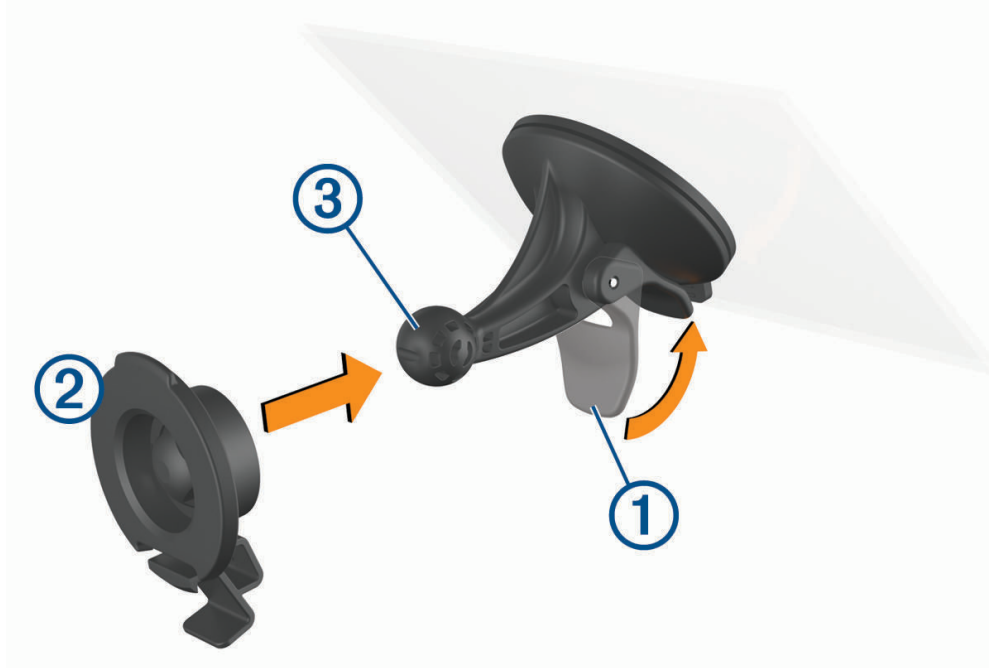

2 Nyomja rá a tartót **2** a tapadókorongos golyóra **3**, amíg a helyére nem pattan.

3 Csatlakoztassa a jármű-tápkábelt a készülék tápellátást és adatátvitelt is biztosító USB-portjába ④.

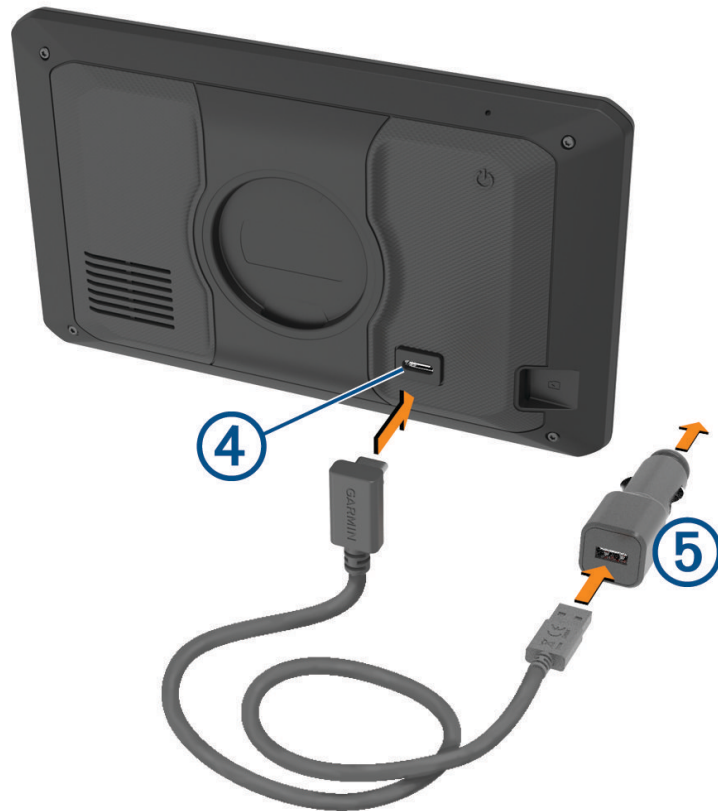

4 Dugja be a jármű-tápkábel másik végét a jármű-tápadapterbe ⑤.

5 Dugja a jármű-tápadaptert a jármű egyik tápkimeneti aljzatába.

6 Illeszze a tartó felső részén található fület a készülék hátulján található nyílásba, majd nyomja be kattanásig a tartó alját a készülékbe.



A készülék be- és kikapcsolása

- A készülék bekapcsolásához nyomja meg a bekapcsológombot ①, vagy csatlakoztassa a készüléket hálózati áramforráshoz.



- A készülék energiatakarékos üzemmódba helyezéséhez a készülék bekapcsolt állapotában nyomja meg a bekapcsológombot.
Energiatakarékos üzemmódban a képernyő ki van kapcsolva és a készülék fogyasztása minimális, de azonnal készen áll az ismételt használatra.
TIPP: ha a készüléket energiatakarékos üzemmódba kapcsolja, akkor az akkumulátor gyorsabban töltődik.
- Ha teljesen ki szeretné kapcsolni a készüléket, tartsa nyomva a bekapcsológombot addig, amíg a képernyőn meg nem jelenik egy üzenet, majd válassza a **Kikapcsol.** lehetőséget.
Az üzenet öt másodperc után jelenik meg. Ha felengedi a bekapcsológombot az üzenet megjelenése előtt, a készülék energiatakarékos üzemmódra vált.

GPS-jelek keresése









A navigációs készülék bekapcsolásakor a GPS-vevőnek össze kell gyűjtenie a műholdadatokat, és meg kell határoznia az aktuális pozíciót. Az, hogy mennyi ideig tart a műholdjelek befogása, számos különböző tényezőtől függ, így például hogy milyen messze tartózkodik attól a helytől, ahol legutóbb használta a készüléket, hogy épületen belül vagy kívül tartózkodik-e, és hogy mikor használta utoljára a navigációs készüléket. A legelső bekapcsoláskor több percet is igénybe vehet, amíg a navigációs készülék megtalálja a műholdjeleket.

- 1 Kapcsolja be a készüléket.
- 2 Várja meg, hogy a készülék megtalálja a műholdakat.
- 3 Ha szükséges, a járművel menjen nyílt területre, magas épületektől és fáktól távol.

Az állapotsávon lévő  ikon a műholdjel erősségét mutatja. Ha legalább a csíkok fele beszíneződik, a készülék készen áll a navigációra.







Az állapotsoron levő ikonok

Az állapotsor a főmenü fölött található. Az állapotsor ikonjai a készülék funkcióira vonatkozó információkat jelenítik meg. Vannak olyan ikonok, amelyek kiválasztásával módosíthatja a beállításokat, vagy további információkat tekinthet meg.



	A GPS-jel állapota. Tartsa lenyomva a GPS-pontosság és a begyűjtött műholdadatok megtekintéséhez (<i>A GPS-jel állapotának megjelenítése, 73. oldal</i>).
	A Bluetooth® állapota. Érintse meg a Bluetooth beállításainak megtekintéséhez (<i>Vezeték nélküli hálózati beállítások, 56. oldal</i>).
	Wi-Fi-jel erőssége. Érintse meg a Wi-Fi beállításainak módosításához (<i>Vezeték nélküli hálózati beállítások, 56. oldal</i>).
	Kihangosított hívás. Érintse meg egy új hívás kezdeményezéséhez (<i>Szabadkezes hívás, 37. oldal</i>).
	Aktív járműprofil. Érintse meg a járműprofil-beállítások megtekintéséhez (<i>Járműprofil szerkesztése, 10. oldal</i>).
	A Garmin eLog™ állapota. Válassza ki az aktuális ELD-információk megtekintéséhez. Ha az ikon kék, a készülék csatlakozott a Garmin eLog alkalmazáshoz.
9:10	Pontos idő. Érintse meg a pontos idő beállításához (<i>Az idő beállítása, 57. oldal</i>).
	Akkumulátor töltöttségi szintje.
	dēzl alkalmazás csatlakozási állapota(<i>Párosítás okostelefonnal, 34. oldal</i>).
53 °C	Hőmérséklet. Érintse meg az időjárás-előrejelzés megtekintéséhez (<i>Az időjárás-előrejelzés megtekintése, 46. oldal</i>).

A képernyőn megjelenő gombok használata

A képernyőn megjelenő gombok segítségével navigálhat az egyes oldalak, menük és menüelemek között a készüléken.

- Az előző menüképernyőre való visszatéréshez érintse meg a  gombot.
- A főmenübe való gyors visszatéréshez tartsa lenyomva a  gombot.
- A  /  gombokkal görgetheti a listákat és a menüket.
- Gyorsabb görgetéshez tartsa lenyomva a  vagy a  gombot.
- Az aktuális képernyőnek megfelelő opciókat tartalmazó helyi menü megtekintéséhez érintse meg a  gombot.

A hangerő beállítása

- 1 Válassza a  lehetőséget.
- 2 Válasszon ki egy lehetőséget:
 - A hangerő beállításához használja a csúszkát.
 - A készülék némításához válassza a  lehetőséget.
 - A további hanglehetőségek engedélyezéséhez vagy letiltásához jelölje be a megfelelő jelölőnégyzetet.

A hangkeverő használata

A hangkeverővel állíthatja be a különböző audiotípusok (pl. navigációs utasítások vagy telefonhívások) hangszintjét. Az egyes audiotípusok hangszintje a fő hangerő százaléka.

- 1 Válassza a  lehetőséget.
- 2 Válassza ki a **Keverő** lehetőséget.
- 3 A csúszkák segítségével állítsa be az egyes audiotípusok hangerejét.

A képernyő fényerejének beállítása

- 1 Válassza a  > **Kijelző** > **Fényerő** elemet.
- 2 A csúszka segítségével állítsa be a fényerőt.

Járműprofilok

FIGYELMEZTETÉS!

A járműprofil jellemzőinek megadása nem garantálja, hogy ezek a jellemzők az összes útvonaljavaslat során figyelembe lesznek véve, vagy hogy minden esetben megjelennek a figyelmeztető ikonok. A térképadatokban hiányosságok lehetnek, például a készülék nem tudja minden esetben számításba venni ezeket a hiányosságokat vagy az útállapotokat. Vezetési döntések meghozatalakor mindig vegye figyelembe a közlekedési táblákat és a vezetési feltételeket.

Az egyes járműprofilok esetében az útvonaltervezés és a navigáció kiszámítása más-más módon történik. Az aktivált járműprofilról egy ikon tájékoztat az állapotsávon. A készülék navigációs és térképbeállításai mindegyik járműtípus esetében külön testreszabhatók.

Kamion-járműprofil aktiválásakor a készülék kiiktatja a tiltott és járhatatlan területeket az útvonalakból a járműre vonatkozóan megadott méret- és tömegadatok, valamint egyéb jellemzők alapján.

Járműprofil hozzáadása

Hozzáadhat olyan járműprofilokat, amelyek tartalmazzák a jármű súlyát, méreteit és egyéb jellemzőit.

- 1 Válassza ki a **Beállítások** > **Járműprofil** >  lehetőséget.
- 2 Válasszon ki egy lehetőséget:
 - Ha egy tartósan csatlakoztatott rakterű szülő tehergépkocsit szeretne hozzáadni, válassza a **Szülő tehergépkocsi** lehetőséget.
 - Ha vontatót vagy vontató-pótkocsi kombinációt szeretne hozzáadni, válassza a **Vontató** lehetőséget.
 - Busz hozzáadásához válassza a **Autóbusz** lehetőséget.
- 3 A jármű jellemzőibe való belépéshez kövesse a képernyőn megjelenő utasításokat.



Járműprofil hozzáadását követően szerkesztheti a profilt további részletes adatok, pl. a járműazonosító vagy a szerelvényszám hozzáadásához ([Járműprofil szerkesztése, 10. oldal](#)).

Autóprofil

Az autóprofil egy lakókocsi nélküli személygépjárművel való használatra szánt, előre feltöltött járműprofil. Az autóprofil használatakor a készülék kiszámítja a standard autós útvonalakat, a tehergépjárművekre vonatkozó útvonaltervezés pedig nem használható. Az autóprofil használata esetén egyes tehergépjármű-specifikus funkciók és beállítások nem érhetőek el.

Váltás másik járműprofilra

A készülék minden bekapcsoláskor egy járműprofil kiválasztására kéri. Bármikor átválthat manuálisan egy másik járműprofilra.

- 1 Az állapotsoron válassza ki a járműprofil ikonját, például a  vagy  ikont.
- 2 Válasszon ki egy járműprofil.
Megjelennek a járműprofil adatai (pl. méretek és súly).
- 3 Válassza a **Kiválasztás** lehetőséget.

Pótkocsiadatok módosítása





Pótkocsiadatok módosítása előtt meg kell adnia egy vontatóra vonatkozó járműprofil (Járműprofil hozzáadása, 9. oldal).

Ha pótkocsit cserél a vontatóján, a vontató adatainak módosítása nélkül módosíthatja a pótkocsiadatokat a járműprofilban. A gyakran használt pótkocsik között gyorsan átválthat.

- 1 A kezdőképernyőn válassza a járműprofil segédprogramot .
- 2 Válassza ki a pótkocsival használni kívánt vontató-járműprofil.
- 3 Válassza a  lehetőséget.
- 4 Válasszon ki egy lehetőséget:
 - Ha egy legutóbbi pótkocsi-konfigurációt kíván használni, válasszon ki egy pótkocsi-konfigurációt a listából.
 - Új pótkocsi-konfiguráció megadásához válassza az Új konfiguráció lehetőséget, és adja meg a pótkocsi adatait. **Új konfiguráció**

Járműprofil szerkesztése

Szerkesztést végezhet egy járműprofilon a járműadatok módosítása vagy részletes adatok – például járműazonosító, szerelvényszám vagy kilométer-számláló – új járműprofilhoz való hozzáadása érdekében. Emellett a járműprofil átnevezésére vagy törlésére is lehetősége van.

- 1 Válassza a  > **Járműprofil** lehetőséget.
- 2 Válassza ki a szerkeszteni kívánt járműprofil.
- 3 Válasszon ki egy lehetőséget:
 - Járműprofil-adatok szerkesztéséhez válassza a  lehetőséget, majd válassza ki a szerkeszteni kívánt mezőt.
 - Járműprofil átnevezéséhez válassza a  >  > **Profil átnevezése** lehetőséget.
 - A járműprofil törléséhez válassza a  >  > **Törlés** lehetőséget.

A vezető figyelmét felkeltő funkciók és figyelmeztetések

⚠ VIGYÁZAT!

A vezetőnek szóló figyelmeztetések és sebességkorlátozási funkciók csak tájékoztatási célt szolgálnak, és nem helyettesítik a vezető azzal kapcsolatos felelősségét, hogy betartson minden, táblán jelzett sebességkorlátozást és mindenkor józan ítélőképességét használva vezessen. A Garmin® nem tartozik felelősséggel semmilyen közlekedési bírságért vagy idézésért, amelyet Ön esetlegesen a kötelező közlekedési előírások és jelzések betartásának elmulasztása miatt kap.

A készülék olyan funkciókat kínál, amelyekkel – még akár az ismerős területeken is – biztonságosabban és hatékonyabban vezethet. A készülék minden figyelmeztetést hangjelzéssel vagy üzenet és információk megjelenítésével jelez. Engedélyezheti vagy letilthatja egyes vezetőknek szóló figyelmeztetések hangjelzéseit. Nem minden figyelmeztetés elérhető minden területen.

Iskolák: a készülék hangjelzéssel és a sebességkorlátozás (ha rendelkezésre áll) megjelenítésével jelzi, ha iskolához vagy iskolai zónához közeledik.

Túllépte a sebességhatárt: a készülék a sebességhatárt jelző ikon körül egy piros szegély megjelenítésével jelzi, ha túllépte az aktuális útszakaszon érvényes sebességkorlátozást.

Sebességhatár csökkentve: a készülék hangjelzést ad és megjeleníti a közelgő sebességkorlátozást, így felkészülhet a sebesség beállítására.

Rossz irányban halad egy egyirányú utcában: a készülék egy üzenet lejátszásával és egy teljes képernyős figyelmeztetés megjelenítésével jelzi, ha rossz irányban halad egy egyirányú utcában. A képernyő széle pirosra változik, és egy figyelmeztetés mindaddig látható marad a képernyő tetején, amíg el nem hagyja az egyirányú utcát, vagy meg nem fordul.

Vasúti kereszteződés: a készülék hangjelzéssel jelzi, ha vasúti kereszteződéshez közeledik.

Állatveszély: a készülék hangjelzéssel jelzi, ha állatveszélyes területhez közeledik.

Kanyarok: a készülék hangjelzéssel jelzi, ha útkanyarulathoz közeledik.

Lassabb forgalom: a készülék hangjelzéssel jelzi, ha nagyobb sebességgel közeledik lassabb forgalomhoz. A funkció használatához a készüléknek forgalmi adatokat kell fogadnia (*Forgalom, 39. oldal*).

Építési zóna: a készülék hangjelzéssel és egy üzenet megjelenítésével jelzi, ha építési zóna felé közelít.

Sávlezárás: a készülék hangjelzéssel és egy üzenet megjelenítésével jelzi, ha sávlezárás felé közelít.

Pihenőtervezés: a készülék hangjelzést ad és közelgő pihenőhelyeket javasol, ha már hosszú ideje vezet.

Kamionok nem használhatják: a készülék hangjelzéssel jelzi, amikor olyan út felé közelít, amelyre kamionok nem hajthatnak fel.

Felakadás veszélye: a készülék hangjelzéssel és egy üzenet megjelenítésével jelzi, amikor olyan út felé közelít, amelyen a jármű felakadhat.

Oldalszél: a készülék hangjelzéssel és egy üzenet megjelenítésével jelzi, amikor olyan út felé közelít, amelyen oldalszél fordulhat elő.

Keskeny út: a készülék hangjelzéssel és egy üzenet megjelenítésével jelzi, amikor olyan út felé közelít, amely esetleg túl keskeny a járműhöz.

Meredek lejtő: a készülék hangjelzéssel és egy üzenet megjelenítésével jelzi, amikor meredek lejtő felé közelít.

Állam- és országhatárok: a készülék hangjelzéssel és egy üzenet megjelenítésével jelzi, amikor egy állam vagy ország határa felé közelít.

A vezetőnek szóló figyelmeztetések engedélyezése és letiltása

Lehetősége van számos különböző, a vezetőnek szóló figyelmeztetés engedélyezésére vagy letiltására.

- 1 Válassza a **Beállítások > Vezetői asszisztencia > Vezetőriasztások** lehetőséget.
- 2 Jelölje be vagy törölje ki az egyes figyelmeztetések melletti jelölőnégyzeteket.

Jelzőlámpába telepített és sebességmérő kamerák

ÉRTESÍTÉS

A Garmin nem vállal felelősséget a piroslámpa-kamera és a traffipax-adatbázis pontosságáért, valamint az ezek használatából eredő következményekért.

MEGJEGYZÉS: ez a funkció nem minden régió és terméktípus esetében elérhető.

Egyes területek és terméktípusok esetében rendelkezésre állnak a jelzőlámpákba telepített és sebességmérő kamerákra vonatkozó információk. A készülék figyelmezteti, ha bejelentett sebességmérő vagy jelzőlámpába telepített kamerához közelít.

- Egyes helyeken készüléke sebességmérő- és jelzőlámpa-kamerákra vonatkozó adatokat fogadhat, ha csatlakozik egy, a dēzl alkalmazást futtató okostelefonhoz.
- A készülékén tárolt kamera-adatbázis frissítéséhez a Garmin Express™ szoftvert (garmin.com/express) használhatja. Érdemes gyakran frissíteni a készüléket, hogy mindig naprakész információkkal rendelkezzen a kamerákról.

Helyek keresése és mentése

A készülékbe betöltött térképek helyeket tartalmaznak, például éttermeket, szállodákat, illetve részletes útfűt. A Hova? menü számos böngészési, keresési és adatmentési mód biztosításával segít megtalálni az úti célt.

A főmenüben válassza a **Hova?** lehetőséget.

- A készüléken található összes hely közötti gyors kereséshez válassza a **Q Keresés** lehetőséget ([Hely keresése a keresősáv használatával, 13. oldal](#)).
- Egy adott cím kereséséhez válassza a **Cím** ([Cím keresése, 13. oldal](#)).
- Az előre betöltött érdekes helyek kategória szerint történő böngészéséhez vagy kereséséhez válassza a **Kategóriák** ([Hely keresése kategória szerint, 16. oldal](#)).
- Egy másik város vagy terület közelében való kereséshez válassza a **📍** lehetőséget az aktuális keresési terület mellett ([Keresési terület módosítása, 15. oldal](#)).
- A mentett helyek megtekintéséhez és szerkesztéséhez válassza a **Elementve** ([Helyek mentése, 19. oldal](#)).
- A keresési találatok közül legutóbb kiválasztott helyek megtekintéséhez válassza a **Legutóbbi** lehetőséget .
- Kamionparkolók és szolgáltatások kereséséhez válassza a **Kategóriák > Teherszállítás** lehetőséget ([Teherszállítási érdekes helyek keresése, 15. oldal](#)).
- A Tripadvisor® utazási besorolások böngészéséhez és kereséséhez válassza a **Tripadvisor** lehetőséget.
- Az adott földrajzi koordinátákhoz való navigáláshoz válassza a **Koordináták** ([Hely keresése koordináták használatával, 17. oldal](#)).

Hely keresése a keresősáv használatával

A keresősáv segítségével helyeket kereshet. Ehhez adjon meg kategóriát, márkanévet, címet vagy városnevet.

- 1 Válassza a **Hova?** lehetőséget.
- 2 Válassza ki a **Keresés** lehetőséget a keresősávban,
- 3 Írja be a kulcsszót vagy annak egy részét.
A keresősáv alatt megjelennek a javasolt kulcsszavak.
- 4 Válassza ki az egyik lehetőséget:
 - Egy adott vállalkozás kereséséhez írjon be egy kategórianevet (például: „mozik”).
 - Egy vállalkozás név szerinti kereséséhez adja meg a teljes nevét vagy annak egy részét.
 - Egy közeli cím megkereséséhez adja meg a házszámot és utcanevet.
 - Egy másik városban található cím megkereséséhez adja meg a házszámot, utcanevet, várost és államot.
 - Város kereséséhez adja meg a várost és az államot.
 - Koordináták kereséséhez adja meg a szélességi és hosszúsági koordinátákat.
- 5 Válassza ki az egyik lehetőséget:
 - Javasolt kulcsszó alapján történő kereséshez válassza ki a megfelelő kifejezést.
 - Megadott szövegrész alapján történő kereséshez válassza ki a  lehetőséget.
- 6 Válasszon ki egy helyet.

Cím keresése

MEGJEGYZÉS: a lépések sorrendje a készülékre letöltött térképadatoktól függ.

- 1 Válassza ki a **Hova?** lehetőséget.
- 2 Ha egy másik város vagy terület közelében szeretne keresni, válassza a  lehetőséget.
- 3 Válassza ki a **Cím** lehetőséget.
- 4 A képernyőn megjelenő utasítások figyelembevételével adja meg a címre vonatkozó adatokat.
- 5 Válassza ki a címet.

Helykeresési eredmények

A helykeresési eredmények közelség szerinti sorrendben, listán jelennek meg. Mindegyik számmal jelölt hely a térképen is látható. Lejjebb görgetve további találatokat láthat.

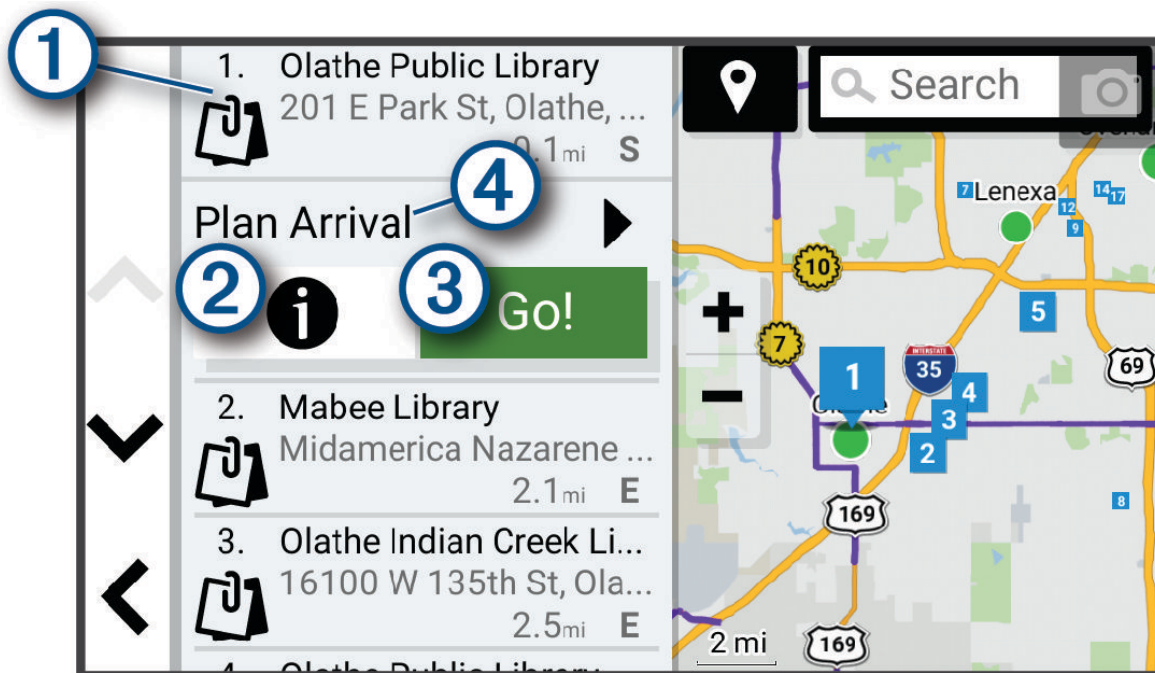

①	A lehetőségek megtekintéséhez válasszon ki egy helyet.
② i	Válassza ki a helyszínre vonatkozó részletes adatok megtekintéséhez.
③ Menj!	Válassza ki az ajánlott útvonalat felhasználó navigáció indításához.
④ Érkezés tervezése	Válassza ki az úti cél térképen történő megtekintéséhez és a kamionos úti cél kereséséhez.

Keresési terület módosítása

Alapértelmezés szerint a készülék az Ön aktuális pozíciója közelében végez keresést. Emellett azonban lehetőség van arra, hogy a készülék az úti cél közelében, egy másik városban, vagy az aktív útvonal mentén keressen.

- 1 Válassza ki a **Hova?** lehetőséget.
- 2 Válassza ki az aktuális keresési terület mellett látható 📍 ikont ①.

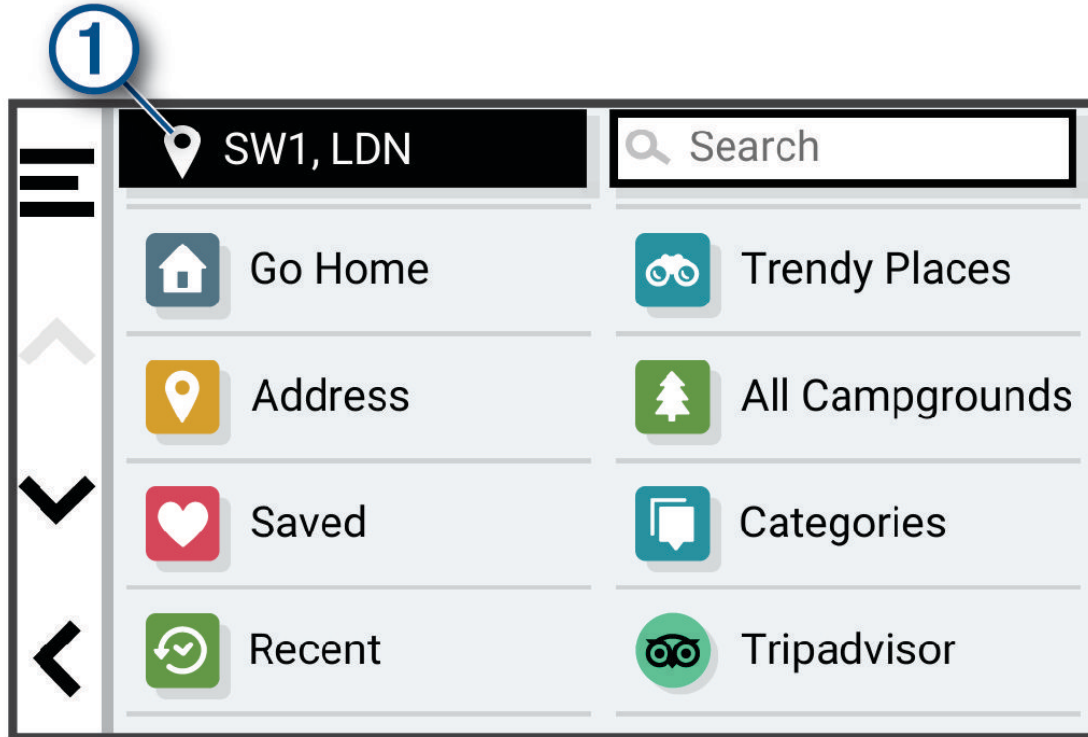

- 3 Válassza ki a keresési területet.
- 4 Szükség esetén kövesse a képernyőn megjelenő utasításokat egy adott helyszín kiválasztásához. A 📍 ikon mellett megjelenik a kiválasztott keresési terület. Amennyiben a Hova? menü valamelyik opciójának használatával végez keresést, a készülék elsőként az adott helyszínhez közeli helyeket javasol.

Érdekes helyek

ÉRTESÍTÉS

Önt terheli a felelősség az érdekes helyekkel kapcsolatos vonatkozó rendeletek, törvények, illetve szabályozások megértéséért és betartásáért.

Az érdekes hely olyan hely, amelyet hasznosnak vagy érdekesnek találhat. Az érdekes helyeket kategória szerint rendezzi a készülék, és magukban foglalhatják a népszerű úti célokat, pl. benzinkutakat, éttermeket, szállodákat és szórakozóhelyeket.

Teherszállítási érdekes helyek keresése

ÉRTESÍTÉS

Önt terheli a felelősség az érdekes helyekkel kapcsolatos vonatkozó rendeletek, törvények, illetve szabályozások megértéséért és betartásáért.

A készülékére töltött részletes térképek tartalmazzák a teherszállítás szempontjából érdekes helyeket, mint például kamionparkoló, pihenőhely és súlymérő állomás.

Válassza a **Hova?** > **Kategóriák** > **Teherszállítás** lehetőséget.

TruckDown` Érdekes helyek keresése

A TruckDown mappa járművekhez kapcsolódó szolgáltatásokat tartalmaz, például szerviz, gumiabroncs-értékesítés stb.

A TruckDown mappa nem minden területen elérhető.

- 1 Válassza ki a **Hova?** lehetőséget.
- 2 Válasszon ki egy lehetőséget:
 - Válassza a **Truck Locations** lehetőséget a kamionokkal kompatibilis érdekes helyek kereséséhez.
 - Válassza a **Truck Services** lehetőséget a kamion szervizelésére alkalmas helyek kereséséhez.
- 3 Válasszon kategóriát.
- 4 Szükség esetén válassza a **Szűrés kényelmi szolgáltatások és márkák szerint** lehetőséget, válasszon egy vagy több kényelmi lehetőséget, majd válassza a **Eltárol** elemet.
MEGJEGYZÉS: ez az opció csak kamionos pihenők esetében áll rendelkezésre.
- 5 Válasszon úti célt.

Hely keresése kategória szerint

- 1 Válassza a **Hova?** lehetőséget.
- 2 Válasszon kategóriát, vagy válassza a **Kategóriák** lehetőséget.
- 3 Szükség szerint válasszon alkategóriát.
- 4 Válassza ki az egyik helyet.

Kategórián belüli keresés

Érdekes helyek keresése után előfordulhat, hogy meghatározott kategóriák esetén gyorskeresési lista jelenik meg a legutóbb kiválasztott négy hellyel.

- 1 Válassza ki a **Hova? > Kategóriák** lehetőséget.
- 2 Válasszon kategóriát.
- 3 Válasszon ki egy lehetőséget:
 - A jobb oldalon megjelenő gyorskeresési listából válasszon ki egy úti célt.
A gyorskeresési lista az adott kategóriába tartozó, legutóbb talált helyeket mutatja.
 - Válasszon egy alkategóriát (nem kötelező), majd egy úti célt.

Tripadvisor

ÉRTESÍTÉS

A(z) Garmin nem vállal felelősséget a(z) Tripadvisor adatok pontosságáért és időszerűségéért.

Önt terheli a felelősség az érdekes helyekkel kapcsolatos vonatkozó rendeletek, törvények, illetve szabályozások megértéséért és betartásáért.

Készüléke Tripadvisor utazási besorolásokat tartalmaz. A Tripadvisor értékelések automatikusan megjelennek az éttermek, szállodák és látnivalók keresési találati listájában. Kereshet is közeli Tripadvisor érdekes helyeket, és a találatokat távolság vagy népszerűség szerint rendezheti.

Tripadvisor` Érdekes helyek keresése

- 1 Válassza a **Hova? > Tripadvisor** lehetőséget.
- 2 Válasszon kategóriát.
- 3 Szükség szerint válasszon alkategóriát.
Megjelenik a kiválasztott Tripadvisor kategória közeli érdekes pontjainak egy listája.
- 4 Válassza a **Eredmények rendez.** lehetőséget a megjelenített érdekes helyek távolság vagy népszerűség szerinti szűréséhez (nem kötelező).
- 5 Válassza a **Q** lehetőséget, majd adjon meg egy kulcsszót (nem kötelező).

Érdekes helyekre navigálás egy helyszínen belül

MEGJEGYZÉS: előfordulhat, hogy ez a funkció nem minden területen vagy minden terméktípusnál érhető el.

Létrehozhat egy érdekes helyre (ÉH) vezető útvonalat egy nagyobb helyszínen belül, pl. egy bevásárlóközpont adott boltjához vagy egy repülőtér adott termináljához.

- 1 Válassza ki a **Hova?** > **Keresés** lehetőséget.
- 2 Adja meg a helyszín nevét, majd válassza ki a **Q** lehetőséget.
- 3 Válasszon ki egy helyet.
Megjelenik a helyszínen belüli érdekes helyek kategorizált listája.
- 4 Válasszon ki egy kategóriát, válasszon ki egy helyet, majd válassza az **Menj!** lehetőséget.

A készülék megalkot egy útvonalat az érdekes helyhez legközelebbi parkolóhoz vagy helyszínbejáráshoz. Ha megérkezik az úti célhoz, egy kockás zászló jelzi a javasolt parkolót. Egy feliratozott pont jelzi az érdekes hely helyszínen belüli helyét.

Egyéni érdekes helyek

Az egyéni érdekes helyek (ÉH) testreszabott pontok a térképen. Ezek tartalmazhatnak figyelmeztetéseket, amelyek jelzik, ha egy kijelölt pont közelébe ér, vagy ha gyorsabban közlekedik a megadott sebességnél.

Az ÉH betöltő alkalmazás telepítése

Egyéni érdekes helyeket tartalmazó listákat hozhat létre és tölthet le a számítógépre, majd onnan az ÉH betöltő alkalmazás segítségével telepítheti azokat a készülékre.

- 1 Tekintse meg a www.garmin.com/poiloader weboldalt.
- 2 Kövesse a képernyőn megjelenő utasításokat.

Egyéni érdekes helyek keresése

Mielőtt az egyéni érdekes helyek keresését megkezdené, fel kell töltenie az egyéni érdekes helyeket a készülékére a POI Loader (Érdekes helyek betöltője) szoftver segítségével ([Az ÉH betöltő alkalmazás telepítése, 17. oldal](#)).

- 1 Válassza ki a **Hova?** > **Kategóriák** lehetőséget.
- 2 Görgetéssel jusson el az Egyéb kategóriák részhez, majd válasszon kategóriát.

Keresési eszközök

A kereső eszközökkel megadott típusú helyszíneket kereshet, a képernyőn megjelenő kérdésekre válaszolva.

Útkereszteződés keresése

Útkereszteződést is kereshet két utca, autópálya vagy egyéb út között.

- 1 Válassza a **Hova?** > **Útkereszteződések** lehetőséget.
- 2 A képernyőn megjelenő utasítások figyelembevételével adja meg az utcára vonatkozó adatokat.
- 3 Válassza ki az útkereszteződést.

Hely keresése koordináták használatával

Hely kereséséhez használhat szélességi és hosszúsági fok koordinátákat is.

- 1 Válassza ki a **Hova?** > **Koordináták** lehetőséget.
- 2 Szükség esetén válassza az  ikont, és változtassa meg a koordináták formátumát vagy a dátumot.
- 3 Válassza ki a **Koordináták** lehetőséget.
- 4 Adja meg a szélességi és hosszúsági koordinátákat és érintse meg a **Kész** gombot.
- 5 Válasszon ki egy lehetőséget:
 - A koordináták helyként való mentéséhez válassza a **Eltárol** lehetőséget.
 - Az **Menj!** lehetőséget választva megkezdheti a kiválasztott koordinátákhoz vezető útvonalat.

Parkoló

Kamionparkolók keresése

- 1 Válassza ki a **Hova?** > **Truck Locations** > **Parkolók** lehetőséget.
- 2 Szükség esetén válassza ki a **Csak nagy kapacitású** lehetőséget a helyszínek parkolási kapacitás alapján történő szűréséhez.
- 3 Válassza ki a megfelelő parkolóhelyet.
- 4 Válassza az **Menj!** lehetőséget.

Kamionparkolók keresése Európában

- 1 Válassza a **Hova?** > **Truck Parking Europe** elemet.
- 2 Szükség esetén válassza a **Szűrés kényelmi szolgáltatások és márkák szerint** lehetőséget, válasszon egy vagy több jellemzőt, majd válassza a **Keresés** elemet.
- 3 Válassza ki a megfelelő parkolóhelyet.
- 4 Válassza az **Menj!** lehetőséget.

Parkolóhely keresése az aktuális hely közelében

- 1 Válassza a **Hova?** > **Kategóriák** > **Parkolók** lehetőséget.
- 2 Válassza ki a megfelelő parkolóhelyet.
- 3 Válassza az **Menj!** lehetőséget.

Parkoló keresése megadott hely közelében

MEGJEGYZÉS: ez a funkció csak akkor érhető el, ha az autó járműprofilját használja.

- 1 Válassza a **Hova?** parancsot.
- 2 Egy hely keresése.
- 3 Válasszon egy helyet a keresési találatok közül.
- 4 Válassza ki a  lehetőséget.
Megjelennek a kiválasztott hely közelében elérhető parkolók.
- 5 Válassza ki a megfelelő parkolóhelyet.
- 6 Válassza az **Menj!** lehetőséget.

Legutóbb talált helyek megkeresése

A készülék eltárolja a legutóbb keresett 50 helyet.

Válassza a **Hova?** > **Legutóbbi** lehetőséget.

A legutóbbi helytalálatok listájának törlése

Válassza a **Hova?** > **Legutóbbi** >  > **Törlés** > **Igen** lehetőséget.

Az aktuális hely adatainak megtekintése

A **Hol vagyok?** oldalon megtekintheti a jelenlegi helyére vonatkozó adatokat. Ez nagyon hasznos funkció, ha segélykérés során meg kell mondania a tartózkodási helyét.

A térképen válassza ki a járművet.

A segélyszolgálatok és az üzemanyag-fogyasztás keresése

A Hol vagyok? lehetőséggel a közelben levő kórházakat, rendőrkapitányságokat és benzinkutakat kereshet.

- 1 A térképen válassza ki a járművet.
- 2 Válassza a **Kórházak**, **Rendőrőrsök** vagy **Töltőállomások** ikont.
MEGJEGYZÉS: ha a kamionprofil aktív, kamionos pihenők lehetőség jelenik meg az üzemanyag-fogyasztás helyett.
A kiválasztott szolgáltatáshoz tartozó helynevek listája jelenik meg, felül a legközelebbi helynevekkel.
- 3 Válasszon ki egy helyet.
- 4 Válassza ki az egyik lehetőséget:
 - A kívánt helyre navigáláshoz válassza az **Menj!** lehetőséget.
 - A telefonszám és a részletes helyadatok megtekintéséhez válassza a következő ikont: .

Útvonal mutatása a jelenlegi helyhez

Ha egy másik személynek el kell mondania, hogyan jut el az Ön jelenlegi helyére, a készülék megjeleníti az útvonalak listáját.

- 1 A térképen válassza ki a járművet.
- 2 Válassza a  > **Jelenl. helyre vez. útv.** lehetőséget.
- 3 Válassza ki a kezdőpont helyét.
- 4 Válassza a **Kivál.** lehetőséget.

Helyek mentése



Hely mentése

- 1 Keressen egy helyet (*Hely keresése kategória szerint*, 16. oldal).
- 2 A keresési találatok közül válassza ki a helyet.
- 3 Válassza az  > **Eltárol** lehetőséget.
- 4 Szükség esetén írjon be egy nevet, majd válassza ki a **Kész** lehetőséget.
- 5 Válassza a **Eltárol** lehetőséget.

Az aktuális hely mentése

- 1 A térképen válassza ki a jármű ikont.
- 2 Válassza a **Eltárol** lehetőséget.
- 3 Írjon be egy nevet, majd válassza a **Kész** lehetőséget.

Mentett hely szerkesztése

- 1 Válassza a **Hova?** > **Elementve** lehetőséget.
- 2 Válasszon egy kategóriát, ha szükséges.
- 3 Válassza ki a helyet.
- 4 Válassza az  lehetőséget.
- 5 Válassza a  > **Szerkeszt** lehetőséget.
- 6 Válasszon ki egy lehetőséget:
 - Válassza ki a **Név** lehetőséget.
 - Válassza ki a **Telefonszám** lehetőséget.
 - Ha kategóriákat szeretne hozzárendelni a mentett helyhez, válassza ki a **Kategóriák** lehetőséget.
 - Az elmentett hely térképen való jelöléséhez használt szimbólum módosításához válassza ki a **Térképszimbólum módosítása** lehetőséget.
- 7 Szerkessze az adatokat.
- 8 Válassza a **Kész** lehetőséget.

Kategóriák hozzárendelése egy elmentett helyhez

Az elmentett helyeket egyéni kategóriákba rendezheti.

MEGJEGYZÉS: a kategóriák csak akkor jelennek meg a mentett helyek menüben, ha már legalább 12 helyet elmentett.

- 1 Válassza a **Hova?** > **Elementve** lehetőséget.
- 2 Válassza ki a helyet.
- 3 Válassza az **i** lehetőséget.
- 4 Válassza a **☰** > **Szerkeszt** > **Kategóriák** lehetőséget.
- 5 Adjon meg egy vagy több kategórianévet, vesszővel elválasztva.
- 6 Szükség szerint válasszon felkínált kategóriát.
- 7 Válassza a **Kész** lehetőséget.

Mentett hely törlése

MEGJEGYZÉS: a törölt helyek nem állíthatók vissza.

- 1 Válassza a **Hova?** > **Elementve** elemet.
- 2 Válassza ki a **☰** > **Törlés** lehetőséget.
- 3 Jelölje be a törölni kívánt elemek melletti jelölőnégyzetet, majd válassza a **Törlés** > **Igen** lehetőséget.

Navigálás az úti célhoz

Útvonalak

Az útvonal egy olyan útvonal, amely a jelenlegi helyétől egy vagy több úti célig vezet.

- A készülék a kiválasztott beállítások, pl. az útvonal-tervezési mód ([Az útvonal-tervezési mód módosítása, 26. oldal](#)) és az elkerülések ([Forgalmi akadályok, díjak és területek elkerülése, 26. oldal](#)).
- A készülék olyan utak elkerülésére is képes automatikusan, amelyek nem megfelelőek az aktív járműprofil esetében.
- Az ajánlott útvonal kiválasztásával gyorsan megkezdheti a navigációt az úti céljáig, de alternatív útvonalat is választhat ([Útvonal indítása, 20. oldal](#)).
- Személyre is szabhatja útvonalát, ha bizonyos utakat szeretne érinteni vagy el kíván kerülni ([Az útvonal alakítása, 25. oldal](#)).
- Több úti célt is hozzáadhat egy útvonalhoz ([Hely hozzáadása az útvonalhoz, 25. oldal](#)).

Útvonal indítása

- 1 Válassza a **Hova?** lehetőséget, és keressen egy helyet ([Helyek keresése és mentése, 12. oldal](#)).
- 2 Válassza ki a helyet.
- 3 Válasszon ki egy lehetőséget:
 - Ha az ajánlott útvonalat kívánja használni, a navigáció elindításához válassza az **Menj!** lehetőséget.
 - Alternatív útvonal használatához válassza az **Y** lehetőséget, majd válassza ki az útvonalat. Az alternatív útvonalak a térkép jobb oldalán jelennek meg.
 - Az útirány szerkesztéséhez válassza az **Y** > **Útvonal szerkesztése** lehetőséget, majd adjon alakítási pontokat az útvonalhoz ([Az útvonal alakítása, 25. oldal](#)).

A készülék kiszámítja az úti célig vezető útvonalat, és hangüzenetekkel, valamint a térképen megjelenő információkkal vezeti Önt ([Az útvonal a térképen, 22. oldal](#)). Az útvonalon lévő főbb utak előnézete néhány másodpercre megjelenik a térkép szélén.

Ha további úti céloknál is meg kell állnia, hozzáadhatja a helyeket az útvonalához ([Hely hozzáadása az útvonalhoz, 25. oldal](#)).

Útvonal indítása a térkép használatával

Lehetősége van úgy elindítani egy útvonalat, hogy kiválaszt egy helyet a térképről.

- 1 Válassza a **Térkép** lehetőséget.
- 2 Húzza és nagyítsa a térképet a keresési terület megjelenítéséhez.
- 3 Válasszon ki egy lehetőséget:
 - Válasszon ki egy helyjelölőt.
 - Válasszon ki egy pontot, például egy utcát, útkereszteződés vagy helycímet.
- 4 Válassza az **Menj!** lehetőséget.

Kiindulási helyre utazás

A hazavezető útvonal első elindításakor, a készülék az otthoni cím megadására kéri.

- 1 Válassza a **Hova? > Menjünk haza** lehetőséget.
- 2 Szükség esetén adja meg otthoni lakcímét.

A lakcím szerkesztése

- 1 Válassza a **Hova? >  > Otthon megadása** lehetőséget.
- 2 Adja meg az otthoni címet.

Az útvonal a térképen

Az utazás során a készülék hangos figyelmeztetésekkel és a térképen megjelenő információkkal vezet el az úti célig. A legközelebbi kanyarodással vagy kijáratral kapcsolatos utasítások a térkép felső részén jelennek meg.



- 1 Következő művelet az útvonalon. A következő kanyart, kijáratot vagy egyéb műveletet jelzi, illetve megmutatja a sávot, amelyben haladnia kell (ha elérhető).
- 2 Távolság a következő műveletig.
- 3 A következő művelettel kapcsolatos utca vagy kijárat neve.
- 4 Útvonal kiemelve a térképen.
- 5 Következő művelet az útvonalon. A térképen megjelenő nyilak a következő műveletek helyét jelzik.
- 6 Járműsebesség.
- 7 Az út neve, amelyen halad.
- 8 Érkezés várható időpontja.
TIPP: a mező megérintésével módosíthatja, hogy milyen információkat jelenítsen meg (*Térkép-adatmezők módosítása*, 33. oldal).
- 9 Térképeszközök. Eszközöket biztosít, amelyek további információkat jelenítenek meg az útvonallal és az Ön környezetével kapcsolatban.
- 10 Ha kiválasztja, váltani tud a népszerű kamionútvonalak között a térképen.
- 11 Válassza ki a kamionparkolókat és az útvonal mentén található egyéb helyek kereséséhez.

Népszerű kamionútvonalak megtekintése a térképen

Engedélyezheti az eszköznek, hogy kiemelje a népszerű kamionútvonalakat a térképen. Ez hasznos segítség lehet a jármű által jobban megközelíthető útvonalak kiválasztásához.

A térképen válassza a  lehetőséget.

Aktív sávinformáció

Ha útvonala fordulóhoz, kijáráthoz vagy kereszteződéshez közelít, a térkép mellett megjelenik az útszakasz részletes szimulációja – amennyiben elérhető. Egy színes vonal  jelzi a megfelelő sávot a kanyarodáshoz.

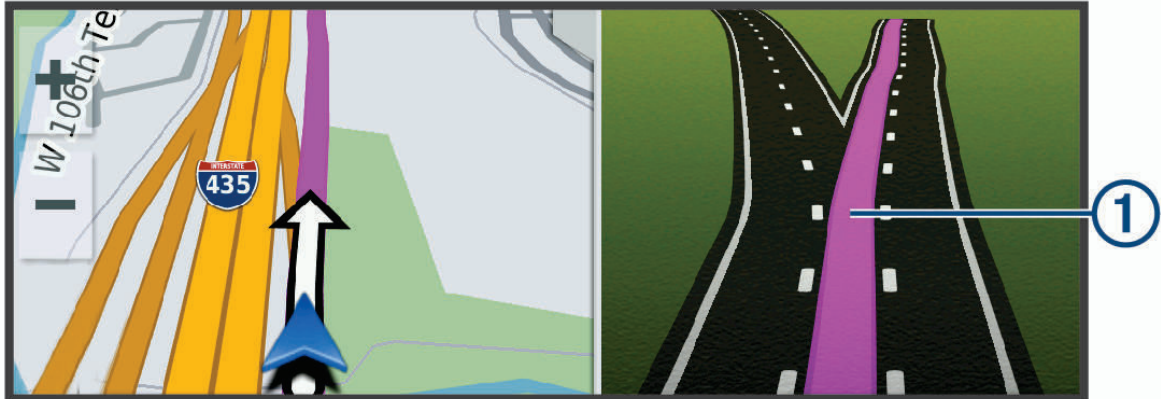

Kanyarok és irányok megtekintése

Navigáció közben megtekintheti az útvonalon lévő kanyarokat, sávváltásokat és egyéb irányokat.

1 A térképen válasszon ki egy lehetőséget:

- A következő kanyarok és irányok navigáció közbeni megtekintéséhez válassza a  > **Fordulók** lehetőséget.

A térképeszköz megjeleníti a következő néhány kanyart vagy irányt a térkép mellett. A lista automatikusan frissül az útvonalon való haladás során.

- Az útvonal összes kanyarjának és irányának megtekintéséhez válassza a térkép tetején lévő szövegsávot.

2 Válasszon ki egy kanyart vagy irányt (opcionális).

Megjelennek a részletes információk. Nagyobb kereszteződések esetében megjelenhet az útkereszteződés képe (ha elérhető).

A teljes útvonal megjelenítése a térképen

1 Navigáció közben érintse meg a térkép egy tetszőleges pontját.

2 Válassza a  ikont.

Az érkezés megtervezése

Az útvonal megkezdése előtt megtervezheti, hogy az útvonal végén milyen népszerű kamionos úti célhoz érkezzen (például rakodó ponthoz vagy kamionparkolóhoz). Saját úti célokat is hozzáadhat a térképhez.

1 Válassza ki a **Hova?** lehetőséget, majd keresse meg az adott helyet (*Helyek keresése és mentése, 12. oldal*).

2 Válassza ki a helyet.



3 Válassza az **Érkezés tervezése** lehetőséget.

A térképen megjelenik az Ön úti céljának előnézete. A népszerű kamionos úti célok a térkép mellett jelennek meg. Ha a dēzl készülék párosítva van a dēzl alkalmazással, automatikusan letölti a BirdsEye műholdas felvételeket.

4 Válasszon úti célt, és válassza a **Indulás!** gombot.

Megérkezés az úti célhoz

Ha úti célja közelébe ér, a készülék érkezést segítő információkat jelenít meg.

- A térképen megjelenő  ikon jelzi az úti cél, továbbá hangjelzés is értesíti a közeledő célról.
- Egyes úti célok megközelítésekor az eszköz automatikusan parkolóhelyeket javasol. Válassza a Több gombot, amellyel megtekintheti a javasolt parkolóhelyek teljes listáját (*Parkolás az úti cél közelében*, 25. oldal).
- Amikor kamion járműprofil használatakor megközelít bizonyos úti célokat, az eszköz automatikusan figyelmezteti, hogy keressen valamilyen kamionos úti célt, pl. rakodóállomást vagy kamionos parkolót. Kiválaszthat egy javasolt pontot a térképen, majd az Menj! lehetőség kiválasztásával az adott úti célhoz navigálhat.
- Ha úti céljához ér, a készülék automatikusan lezárja az útvonalat. Ha készüléke nem észleli automatikusan az érkezést, a  > **Leállítás** lehetőséggel befejezheti az útvonalat.

Kamionútvonal befejezése

Bizonyos kamionos úti célok megközelítésekor egy térképes eszköz jelenik meg, amely segít megtalálni a gyakori kamionos úti célokat, például parkolókat és rakodóállomásokat.

- 1 Válassza ki a térképszakötzt .

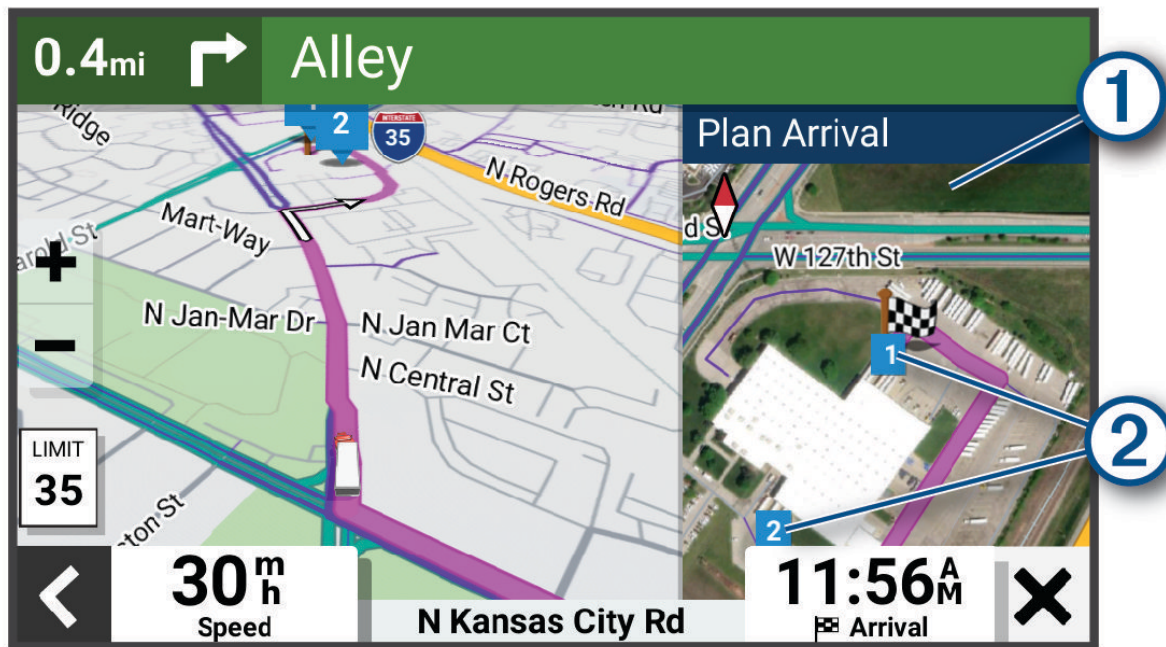

- 2 Érintse meg a térképet, és válasszon ki egy számozott kamionos úti célt .
- 3 Válassza az **Indulás!** lehetőséget.

Parkolás az úti cél közelében

Készüléke segíthet Önnek parkolóhelyet találni úti céljának közelében. Egyes úti célok megközelítésekor a készülék automatikusan parkolóhelyeket javasol.

MEGJEGYZÉS: ez a funkció csak akkor használható, ha az autó járműprofilot használja. Kamionprofil használata esetén rákereshet az úti célja közelében található kamionparkolókra (*Kamionparkolók keresése, 18. oldal*).

1 Válasszon ki egy lehetőséget:

- Amikor a készülék parkolóhelyet javasol, válassza a **Több** lehetőséget az összes javasolt parkolóhely megtekintéséhez.

MEGJEGYZÉS: egy javasolt parkolóhely kiválasztásakor a készülék automatikusan frissíti az útvonalat.

- Ha a készülék nem javasol parkolóhelyeket, válassza a **Hova? > Kategóriák > Parkolók**, és válassza a  > **Úti célom**.

2 Válasszon ki egy parkolóhelyet, és válassza az **Menj!** lehetőséget.

Készüléke elnavigálja a parkolóhoz.

Az aktív útvonal módosítása

Hely hozzáadása az útvonalhoz

Csak akkor tud helyet hozzáadni az útvonalhoz, ha már folyamatban van a navigáció (*Útvonal indítása, 20. oldal*).

Helyeket adhat hozzá az útvonalhoz vagy az útvonal végéhez. Például hozzáadhat egy benzinkutat az útvonal következő úti céljaként.

1 A térképen válassza ki a  > **Hova?** ikont.

2 Keressen egy helyet (*Helyek keresése és mentése, 12. oldal*).

3 Válassza ki a helyet.

4 Válassza az **Menj!** lehetőséget.

5 Válasszon ki egy lehetőséget:

- A helynek az útvonal következő úti céljaként való hozzáadásához válassza a **Következő megálló** lehetőséget.
- A helynek az útvonal végéhez való hozzáadásához válassza a **Utolsó megálló** lehetőséget.
- A hely hozzáadásához és az útvonalban szereplő úti célok sorrendjének szerkesztéséhez válassza az **Aktív útvonalhoz adás** lehetőséget.

A készülék újraszámítja az útvonalat, hogy a hozzáadott helyet is tartalmazza, majd sorban elvezet az úti célokhoz.

Az útvonal alakítása

Útvonal alakítása előtt meg kell kezdenie az útvonalat (*Útvonal indítása, 20. oldal*).

Az útvonal pályájának módosításához manuálisan alakíthatja az útvonalat. Ez lehetővé teszi az útvonal olyan módon való vezetését, hogy egy adott úton vagy területen át vezessen, anélkül, hogy úti célt adna hozzá az útvonalhoz.

1 A térképen válassza a  > **Útvonal szerkesztése > Útvonal alakítása** lehetőséget.

TIPP: a  elemmel kinagyíthatja a térképet, és kiválaszthat egy pontosabb helyet.

A készülék útvonalformázási módba lép, és újratervezi az útvonalat, hogy a kiválasztott helyen haladjon át.

2 Válassza a  >  lehetőséget.

3 Szükség esetén válasszon az opciók közül:

- Ha további alakítási pontokat kíván hozzáadni az útvonalhoz, válasszon ki további helyeket a térképen.
- Egy alakítási pont eltávolításához jelölje ki az adott pontot, majd válassza a  lehetőséget.

Kerülőút tétele

Elkerülhet egy megadott távolságot az útvonal mentén vagy elkerülhet meghatározott utakat is. Ez a funkció akkor hasznos, ha útéptési szakaszokkal, lezárt utakkal vagy rossz útviszonyokkal találkozik.

- 1 A térképen válassza ki az **Útvonal szerkesztése** elemet.
- 2 Válasszon ki egy lehetőséget:
 - Ha egy adott távolságra szeretné elkerülni az aktuális útvonalat, akkor válassza a **Kerülőút távolság alapján** lehetőséget.
 - Ha egy adott utat szeretne elkerülni az aktuális útvonalon, akkor válassza a **Kerülőút út alapján** lehetőséget.

Az útvonal-tervezési mód módosítása

- 1 Válassza a **Beállítások > Navigáció > Tervezési mód** lehetőséget.
- 2 Válasszon ki egy lehetőséget:
 - Ha olyan útvonalakat kíván tervezni, amelyeken gyorsabban haladhat, viszont előfordulhat, hogy nagyobb távolságot kell megtennie az úti célig, válassza a **Gyorsabb** lehetőséget.
 - Az útvonalak légvonalban történő megtervezéséhez (utak figyelembe vétele nélkül) válassza a **Légvonalban** lehetőséget.

Útvonal leállítása

A térképen válassza ki a **Leállítás** elemet.

Javasolt útvonalak használata

A funkció használata előtt el kell mentenie legalább egy helyet, és engedélyeznie kell az utazási előzmények funkciót (*Készülék- és adatvédelmi beállítások, 58. oldal*).

A myTrends™ funkció használatakor a készülék az utazási előzmények, a hét napja és a napszak alapján előrejelzi az úti célt. Ha egy elmentett helyre már többször utazott, előfordulhat, hogy az adott hely az utazás becsült időtartamával és a forgalmi adatokkal együtt megjelenik a térképen a navigációs sávban.

A hely eléréséhez javasolt útvonal megtekintéséhez válassza a navigációs sávot.

Forgalmi akadályok, díjak és területek elkerülése

Forgalmi akadályok elkerülése az útvonalon

Ahhoz, hogy a forgalmi akadályokat el tudja kerülni, fogadnia kell a közlekedési adatokat.

Alapértelmezés szerint a készülék optimalizálja az útvonalat, hogy automatikusan elkerülje a forgalmi akadályokat. Ha kikapcsolta ezt az opciót a forgalombeállításokban (*Forgalombeállítások, 57. oldal*), manuálisan tekintheti meg és kerülheti el a forgalmi akadályokat.

- 1 Útvonalon történő navigáció közben válassza a **Forgalom** elemet.
- 2 Válassza a **Alter. útvonal** lehetőséget, ha elérhető.
- 3 Válassza az **Menj!** lehetőséget.

Útjellemzők elkerülése

- 1 Válassza a **Beállítások > Navigáció > Elkerülések** lehetőséget.
- 2 Válassza ki az útvonalak kerülendő útjellemzőit, majd válassza ki a **Eltárol** lehetőséget.

Környezetvédelmi zónák elkerülése

A készülék képes elkerülni azokat a területeket, amelyeken környezetvédelmi vagy kibocsátási korlátozások vonatkoznak a járművére. Ez az opció az aktív járműprofilban lévő járműtípusra vonatkozik.

- 1 Válassza a **Beállítások > Navigáció > Környezetvédelmi zónák** lehetőséget.
- 2 Válasszon ki egy lehetőséget:
 - Ha szeretné, hogy a készülék minden alkalommal rákérdezzen, ha környezetvédelmi területen tervez útvonalat, válassza a **Mindig kérdezzen rá** lehetőséget.
 - Ha mindig szeretné elkerülni a környezetvédelmi területeket, válassza az **Elkerülendő** lehetőséget.
 - Ha mindig engedélyezni kívánja a környezetvédelmi területeket, válassza az **Engedélyezés** lehetőséget.
- 3 Válassza a **Eltárol** lehetőséget.

Egyéni elkerülések

Az Egyéni elkerülések funkció lehetővé teszi egyéni területek és útszakaszok elkerülését. Amikor a készülék kiszámítja az utat, elkerüli ezeket a területeket és utakat, ha csak nincs másik rendelkezésre álló észszerű út.

Út elkerülése

- 1 Válassza a **Beállítások > Navigáció > Egyéni elkerülések** lehetőséget.
- 2 Szükség szerint válassza az **Elkerülés hozzáadása** lehetőséget.
- 3 Válassza az **Elkerülendő út hozzáadása** lehetőséget. **Kerülendő út hozzáadása**
- 4 Válassza ki az elkerülendő útszakasz kezdőpontját, majd válassza a **Tovább** lehetőséget. **Tovább**
- 5 Válassza ki az elkerülendő útszakasz végpontját, majd válassza a **Tovább** lehetőséget. **Tovább**
- 6 Válassza a **Kész** lehetőséget.

Terület elkerülése

- 1 Válassza a **Beállítások > Navigáció > Egyéni elkerülések** lehetőséget.
- 2 Szükség szerint válassza az **Elkerülés hozzáadása** lehetőséget.
- 3 Válassza az **Kerülendő terület hozzáadása** lehetőséget.
- 4 Jelölje ki az elkerülni kívánt terület bal felső sarkát, majd válassza a **Tovább** lehetőséget.
- 5 Jelölje ki az elkerülni kívánt terület jobb alsó sarkát, majd válassza a **Tovább** lehetőséget.
A kiválasztott terület árnyékoltan látható a térképen.
- 6 Válassza a **Kész** lehetőséget.

Egyéni elkerülés letiltása

Kikapcsolhatja az egyik egyéni elkerülést annak törlése nélkül.

- 1 Válassza a **Beállítások > Navigáció > Egyéni elkerülések** lehetőséget.
- 2 Jelölje ki az egyik elkerülést.
- 3 Válassza a  > **Kikapcsolás** elemet.

Egyéni elkerülések törlése

- 1 Válassza a **Beállítások > Navigáció > Egyéni elkerülések > ** lehetőséget.
- 2 Válasszon ki egy lehetőséget:
 - Az összes egyéni elkerülés törléséhez válassza az **Összes kijelölése > Törlés** lehetőséget.
 - Egy adott egyéni elkerülés törléséhez válassza ki az elkerülést, majd válassza a **Törlés** lehetőséget.





A térkép használata

A térképpel navigálhat az útvonalon (*Az útvonal a térképen, 22. oldal*), vagy megtekintheti a környezete térképét, ha nincsen aktív útvonal.

1 Válassza a **Térkép** lehetőséget.

2 Válassza ki a térkép bármely pontját.

3 Válasszon ki egy lehetőséget:

- Húzza el a térképet a balra, jobbra, felfelé és lefelé történő pásztázáshoz.
- A különböző térképrétegek, például a topográfiai réteg vagy a BirdsEye felvételek hozzáadásához vagy eltávolításához válassza a  lehetőséget.
- A nagyításhoz vagy kicsinyítéshez válassza a  vagy a  ikont.
- Az Észak fent, a 2D és a 3D nézetek közötti váltáshoz válassza a  lehetőséget.
- Az útvonaltervező megnyitásához válassza az  ikont (*Útvonaltervező, 47. oldal*).
- Útvonal indításához válassza ki a helyet a térképen, majd válassza az **Menj!** lehetőséget (*Útvonal indítása a térkép használatával, 21. oldal*).

Térképeszközök

A térképeszközök gyors hozzáférést biztosítanak az információkhoz és a készülék funkcióihoz a térkép megtekintése során. A térképeszközök az aktiváláskor egy panelen jelennek meg a térkép szélén.

Leállítás: leállítja az aktív útvonalon való navigációt.

Útvonal szerkesztése: lehetővé teszi egy kerülőút kiválasztását vagy az útvonal egyes pontjainak kihagyását (*Az aktív útvonal módosítása, 25. oldal*).

Némít: lenémítja a készülék hangját.

Városok a közelben: megjeleníti az autópálya vagy aktív útvonal mentén található, közelgő városokat és szolgáltatásokat (*Városok a közelben, 29. oldal*).

Következik: megjeleníti a közelgő helyeket az útvonal vagy az aktuális út mentén (*Következik, 29. oldal*).

Elevation: megjeleníti az út további részére érvényes magasságváltozásokat.

Forgalom: megjeleníti a forgalmi állapotokat az útvonal mentén vagy az adott környéken (*Soron következő forgalmi események megjelenítése, 33. oldal*). Ez a funkció nem minden területen vagy minden készüléktípusnál érhető el.

Fedélzeti adatok: megjeleníti a testre szabható útdatokat, így például a sebességet vagy a távolságot (*A térkép útadatainak megjelenítése, 31. oldal*).

Fordulók: megjeleníti a következő fordulókat az útvonal mentén (*Kanyarok és irányok megtekintése, 23. oldal*).

Telefon: megjeleníti a csatlakoztatott telefon legutóbbi hívásait, illetve hívás közben megjeleníti a hívás közben elérhető opciókat (*Hívás közbeni opciók, 38. oldal*).

Időjárás: megjeleníti az időjárási viszonyokat az adott környéken.

Garmin eLog: a Garmin eLog alkalmazás által regisztrált szolgálatban töltött idő kijelzése.

Zenevezérlők: médiavezérlőket és médiainformációkat jelenít meg.

PrePass®: értesítéseket jelenít meg a közelgő mérőállomásokkal és az azok kihagyására vonatkozó döntésekkel kapcsolatosan (*PrePass®, 45. oldal*).

Környezetvédelmi zónák: a járműre vonatkozó, közelgő környezetvédelmi zónákat jeleníti meg.



Érkezés tervezése: megjeleníti az úti célt tartalmazó térképet, és lehetővé teszi kamionos úti cél keresését.

Love's: megjeleníti az útvonal mentén található Love's Travel Stops® helyeket.

Pilot Flying J: megjeleníti az útvonal mentén található Pilot Flying J Travel Centers™ helyeket.

Pihenőtervező: megjeleníti a pihenőemlékeztetőket és a javasolt megállókat.

Térképeszköz megtekintése

- 1 A térképen érintse meg a  ikont.
- 2 Válasszon ki egy térképeszközt.
A térképeszköz megjelenik egy panelen a térkép szélén.
- 3 Ha végzett a térképeszköz használatával, válassza a  lehetőséget.

Következik

A Következik eszköz az útvonal vagy az aktuális út mentén található helyekről ad információt. Kategória szerint tekintheti meg a közelgő érdekes helyeket, például éttermeket, benzinkutakat és pihenőket.

Testreszabhatja a Következik eszközben megjelenő kategóriákat.

Közelgő helyek megtekintése

- 1 A térképen válassza ki a  > **Következik** lehetőséget.
Vezetés közben a térképeszköz megjeleníti az úton vagy útvonalon soron következő helyet.
- 2 Válasszon ki egy lehetőséget:
 - Ha a térképeszköz kategóriákat jelenít meg, válasszon ki egyet az adott kategóriába tartozó közeli helyek listájának megtekintéséhez.
 - Ha a térképeszköz közelgő helyeket jelenít meg, válasszon ki egyet az adott hely részleteinek megtekintéséhez, vagy az oda vezető útvonal létrehozásának elindításához.

A következő útszakasz kategóriáinak testreszabása

Beállíthatja, hogy milyen kategóriába tartozó helyek jelenjenek meg a Következik eszközben.

- 1 A térképen válassza ki a **|Következik** elemet.
- 2 Válasszon kategóriát.
- 3 Válassza a  elemet.
- 4 Válasszon ki egy lehetőséget:
 - Egy kategória a listában fel vagy le történő mozgatásához válassza ki és húzza a nyilat a megfelelő kategóriánév mellé.
 - A kategória módosításához válassza ki a kategóriát.
 - Egy egyéni kategória létrehozásához válassza ki a kategóriát, majd válassza ki az **Egyéni keresés** elemet, és adja meg a vállalkozás vagy kategória nevét.
- 5 Válassza a **Eltárol** lehetőséget.

Városok a közelben

Autópályán vagy autópályát érintő útvonalon haladva a Városok a közelben eszköz az autópálya mentén található közelgő városokkal kapcsolatos információkat biztosít. A térképeszköz az autópálya útjelző tábláin látható információkhoz hasonlóan minden város esetében megjeleníti a következő városhoz vezető autópálya-lehajtóig hátralévő távolságot és az elérhető szolgáltatásokat.

Közelgő városok és kijáratok szolgáltatásainak megtekintése

- 1 A térképen válassza a **|Városok a közelben** lehetőséget.
Az autópályán vagy egy aktív útvonalon haladva a térképeszköz a közelgő városokkal és kijáratokkal kapcsolatos információkat jelenít meg.
- 2 Válasszon ki egy várost.
A készülék megjeleníti a kiválasztott városhoz vezető kijáratnál található érdekes helyeket, például benzinkutakat, szálláshelyeket és éttermeket.
- 3 Válasszon ki egy helyet, majd válassza az **Menj!** lehetőséget kiválasztott helyre mutató navigáció elindításához.

Figyelmeztető és riasztási szimbólumok

FIGYELMEZTETÉS!



A járműprofil jellemzőinek megadása nem garantálja, hogy ezek a jellemzők az összes útvonaljavaslat során figyelembe lesznek véve, vagy hogy minden esetben megjelennek a figyelmeztető ikonok. A térképadatokban hiányosságok lehetnek, például a készülék nem tudja minden esetben számításba venni ezeket a hiányosságokat vagy az útállapotokat. Vezetési döntések meghozatalakor mindig vegye figyelembe a közlekedési táblákat és a vezetési feltételeket.

A figyelmeztető és riasztási szimbólumok a térképen vagy az útvonalirányokon jelenhetnek meg, és potenciális veszélyekről, útviszonyokról és a következő súlymérő állomásokról tájékoztatnak.



Korlátozási figyelmeztetések

	Magasság
	Súly
	Tengelyterhelés
	Hossz
	Szélesség
	Kamionok nem használhatják
	Vonatossal nem használható
	Anyagokra vonatkozó korlátozások
	Gyúlékony, illetve robbanóanyaggal nem használható
	Vízszennyező anyaggal nem használható
	Balra kanyarodás tilos
	Jobbra kanyarodás tilos
	Megfordulni tilos

Útállapot figyelmeztetések

	Felakadás veszélye
	Oldalszél
	Keskeny út
	Éles kanyar
	Meredek lejtő
	Meredek emelkedő
	Út fölé nyúló fák

Riasztások

	Mérlegház
	Kamionok számára nem engedélyezett út

Útadatok

A térkép útadatainak megjelenítése

Mielőtt útadatokat tekinthetne meg a térképen, hozzá kell adnia az eszközt a térképeszközök menüjéhez.

A térképen válassza az  > **Fedélzeti adatok** lehetőséget.

Személyre szabott útdatok megtekintése a térképen

A térkép útdat-eszközének segítségével személyre szabott útdatokat jeleníthet meg a térképen.

- 1 A térképen válassza az  > **Fedélzeti adatok** lehetőséget.
- 2 Válasszon ki egy lehetőséget:

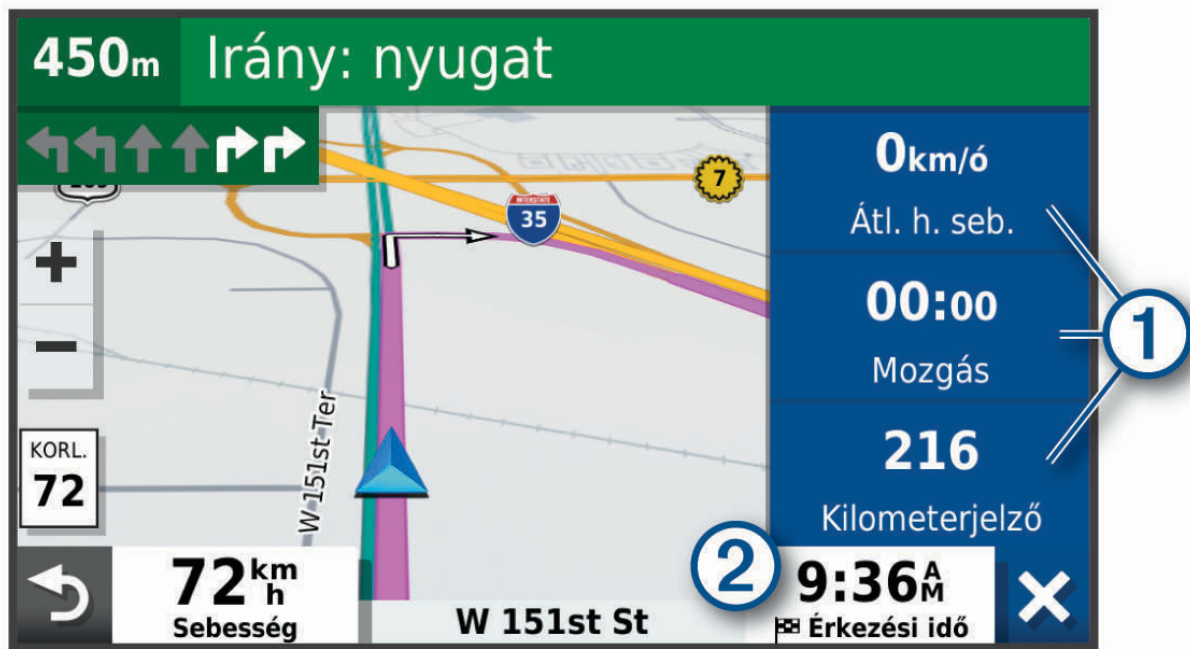

- Válasszon ki egy adatmezőt az útdat-eszközben **1**, majd válassza ki a mezőben megjeleníteni kívánt adatokat.
- Válassza ki a személyre szabható térkép-adatmezőt **2**, majd válassza ki az mezőben megjeleníteni kívánt adatokat.

Útdatok oldal megjelenítése

Az útdatokat tartalmazó oldal megjeleníti a sebességet, és statisztikákkal szolgál az utazásról.

A térképen válassza ki a **Sebesség** ikont.

Útdatok nullázása

- 1 A térképen válassza ki a **Sebesség** ikont.
- 2 Válassza a  > **Mező(k) visszaállítása** lehetőséget.
- 3 Válassza ki az egyik lehetőséget:
 - Ha éppen nem útvonalon navigál, válassza az **Összes kijelölése** lehetőséget, és állítsa vissza az első oldalon levő valamennyi adatmezőt a sebességmérő kivételével.
 - A fedélzeti számítógépen levő adatok nullázásához válassza az **Általános adatok visszaállítása** lehetőséget.
 - A maximális sebesség nullázásához válassza a **Max. sebesség visszaáll.** lehetőséget.
 - A kilométer-számláló visszaállításához válassza a **„B” út nullázása** lehetőséget.

Soron következő forgalmi események megjelenítése

ÉRTESÍTÉS

A Garmin nem vállal felelősséget a közlekedési adatok pontosságáért és időszerűségéért.



Ahhoz, hogy használhassa ezt a funkciót, előbb forgalmi adatoknak kell érkeznük a készülékére (*Forgalom*, 39. oldal).

Megjeleníti az adott úton soron következő forgalmi eseményeket.



- 1 Útvonalon történő navigáció közben válassza a  > **Forgalom** lehetőséget.
A legközelebb levő forgalmi esemény a térkép jobb oldalán található panelon jelenik meg.
- 2 Válassza ki a forgalmi eseményt, ha a részleteket is látni kívánja.

Forgalom megtekintése a térképen

A forgalmi térkép színkóddal jelöli a forgalmi helyzetet, illetve a közeli utak esetleges közlekedési akadályait.

- 1 Válassza a főmenü  > **Forgalom** elemét.
- 2 Szükség esetén válassza a  > **Jelmagyarázat** lehetőséget a közlekedési jelölések magyarázatának megjelenítéséhez.

Közlekedési események keresése

- 1 Válassza a főmenü  > **Forgalom** elemét.
- 2 Válassza a  > **Események** lehetőséget.
- 3 Válassza ki a lista egyik elemét.
- 4 Ha több közlekedési esemény van, a nyilak segítségével tekintse meg a további közlekedési eseményeket.

A térkép testreszabása

A térképrétegek testre szabása

Testre szabhatja a térképen megjelenő adatokat, például a topográfiai térképeket és a BirdsEye felvételeket.

- 1 Válassza ki a **Beállítások > Térkép és jármű > Térképrétegek** lehetőséget.
- 2 Jelölje be a térképen megjeleníteni kívánt rétegek melletti jelölőnégyzeteket.

Térkép-adatmezők módosítása

- 1 A térképen válasszon adatmezőt.
MEGJEGYZÉS: a Sebesség adatmező nem szabható testre.
- 2 Válassza ki a megjelenítendő adat típusát.

A térkép perspektívájának módosítása

- 1 Válassza ki a **Beállítások > Térkép és jármű > Térképnézet** lehetőséget.
- 2 Válasszon ki egy lehetőséget:
 - Válassza a(z) **Menetirány fölfelé** lehetőséget az autóstérkép 2D-ben történő megjelenítéséhez úgy, hogy a haladási irány fent legyen látható.
 - Válassza az **Észak felül** lehetőséget a térkép 2D-ben történő megjelenítéséhez úgy, hogy Észak fent legyen látható.
 - Válassza a(z) **3D** lehetőséget a térkép három dimenzióban történő megjelenítéséhez.

Élő szolgáltatások, forgalom és okostelefonos funkciók

⚠ FIGYELMEZTETÉS!

Ne olvassa el és ne kezelje az értesítéseket vezetés közben, mert ez elvonhatja a figyelmét, ami súlyos személyi sérülést vagy halált okozó balesethez vezethet.

A dēzl alkalmazás lehetővé teszi készüléke számára az intelligens értesítések és aktuális információk, például a közlekedési és időjárési adatok fogadását.

Élő forgalmi adatok: valós idejű forgalmi adatokat fogadhat készülékén, például baleseti információkat és fennakadásokat, építési területeket és útlezárásokat (*Forgalom, 39. oldal*).

Időjárési információk: valós idejű időjárési előrejelzéseket és útviszonyokkal kapcsolatos adatokat fogadhat, valamint időjárési radart tekinthet meg készülékén (*Az időjárás-előrejelzés megtekintése, 46. oldal*).

Kihangosított telefonhívás: a készülék segítségével hívásokat indíthat és fogadhat, valamint a készülékét kihangosított telefonhangszóróként is használhatja.

Helymeghatározások küldése a készülékre: okostelefonjáról helymeghatározásokat küldhet a navigációs készülékére.

Párosítás okostelefonnal

dēzl készülékét egy okostelefonnal és a dēzl alkalmazással párosítva további funkciókat engedélyezhet, valamint aktuális információkhoz férhet hozzá (*Élő szolgáltatások, forgalom és okostelefonos funkciók, 34. oldal*).

- 1 Okostelefonja alkalmazás-áruházából telepítse a dēzl alkalmazást.
- 2 Kapcsolja be dēzl készülékét, majd helyezze a készüléket és a telefont egymástól legfeljebb 3 m (10 láb) távolságra.
- 3 Nyissa meg telefonján a dēzl alkalmazást.
- 4 Kövesse a képernyőn megjelenő utasításokat a Garmin fiókba történő bejelentkezéshez, és végezze el a párosítási és beállítási folyamatot.

Megjelenik az alkalmazás műszerfala. Miután a készülékeket párosította, amennyiben be vannak kapcsolva és hatósugáron belül vannak, automatikusan fognak kapcsolódni.

A Bluetooth funkciók letiltása (Android™)

Alapértelmezés szerint, amikor telefonját párosítja, minden kompatibilis Bluetooth funkció engedélyezett. Bizonyos Bluetooth funkciókat letilthat, közben pedig továbbra is használhatja a többi funkciót.

- 1 Lépjen a  > **Vezeték nélküli hálózatok** menübe.
- 2 Válasszon ki egy lehetőséget:
 - Az összes Bluetooth funkció letiltásához törölje a Bluetooth jelölőnégyzet jelölését.
 - Ha csak a kihangosított hívásokat szeretné letiltani, válassza ki a telefon nevét, és törölje a **Telefonhívások** jelölőnégyzet jelölését.





Az alkalmazások értesítéseinek megjelenítése vagy elrejtése (Android)

A dēzl alkalmazással megadhatja, hogy milyen típusú okostelefonos értesítések jelenjenek meg dēzl készülékén.

- 1 Nyissa meg telefonján a dēzl alkalmazást.
- 2 Válassza az  > **Intelligens értesítések**.
Megjelenik az okostelefonos alkalmazások listája.
- 3 Az egyes alkalmazások mellett látható kapcsolók segítségével engedélyezheti vagy tilthatja le az adott alkalmazás értesítéseit.



A Bluetooth funkciók letiltása (iPhone)

Alapértelmezés szerint, amikor telefonját párosítja, minden kompatibilis Bluetooth funkció engedélyezett. Bizonyos Bluetooth funkciókat letilthat, közben pedig továbbra is használhatja a többi funkciót.

- 1 Lépjen a  > **Vezeték nélküli hálózatok** menübe.
- 2 Válasszon ki egy lehetőséget:
 - A kihangosított hívások letiltásához válassza ki a telefon nevét, és törölje a **Telefonhívások** jelölőnégyzet kijelölését.
TIPP: egy színes  ikon jelenik meg amellet a név mellet, amellyel a készülék a kihangosított hívásokhoz kapcsolódik.
 - A dēzl alkalmazásadatok és az okostelefonos értesítések letiltásához válassza ki az **Szolgáltatások okostelefonra** lehetőséget, és törölje az **Szolgáltatások okostelefonra** jelölőnégyzet kijelölését.
TIPP: ha a szolgáltatások aktívak, a  és  szimbólum színesben jelenik meg.

Az értesítési kategóriák megjelenítése vagy elrejtése (iPhone)

A kategóriák megjelenítésével vagy elrejtésével szűrheti a készüléken látható értesítéseket.

- 1 Lépjen a  > **Vezeték nélküli hálózatok** menübe.
- 2 Válassza ki az **Szolgáltatások okostelefonra** lehetőséget.
TIPP: ha a szolgáltatások aktívak, a  és  szimbólum színesben jelenik meg.
- 3 Válassza az **Intelligens értesítések** lehetőséget.
- 4 A megjelenítéshez jelölje be az adott értesítés melletti jelölőnégyzetet.

Bluetooth funkció állapotjelző ikonok

Az állapotjelző ikonok a Bluetooth beállításoknál, az egyes párosított eszközök mellett jelennek meg.

Válassza a  > **Vezeték nélküli hálózatok** lehetőséget.

- Egy szürke ikon jelzi, ha a funkció az adott eszköznél tiltott vagy szétkapcsolt.
- Egy színes ikon jelzi, ha a funkció az adott eszköznél kapcsolódik és aktív.

	Kihangosított hívás
	dēzl funkciók és szolgáltatások

Intelligens értesítések

Míg készüléke a dēzl alkalmazáshoz kapcsolódik, okostelefonja értesítéseit, így például a szöveges üzeneteket, a bejövő hívásokat és a naptárbejegyzéseket, megtekintheti a dēzl készülék segítségével.

MEGJEGYZÉS: miután a navigációs készülék kapcsolódott a dēzl alkalmazáshoz, lehetséges, hogy néhány percet várnia kell, hogy az értesítések megérkezzenek. Ha az intelligens értesítések kapcsolódnak és aktívak, a  színes ikonja feltűnik a Bluetooth beállításoknál (*Bluetooth funkció állapotjelző ikonok, 35. oldal*).

Értesítések fogadása

⚠ FIGYELMEZTETÉS!

Ne olvassa el és ne kezelje az értesítéseket vezetés közben, mert ez elvonhatja a figyelmét, ami súlyos személyi sérülést vagy halált okozó balesethez vezethet.

A funkció használata előtt a készüléket támogatott, dēzl alkalmazást használó okostelefonhoz kell csatlakoztatni (*Élő szolgáltatások, forgalom és okostelefonos funkciók, 34. oldal*).

Amikor okostelefonjáról értesítés érkezik a készülékre, a legtöbb oldalról egy felugró ablak jelenik meg. Amikor a készülék mozgásban van, ahhoz, hogy megnézhesse az értesítéseket, először vissza kell igazolnia, hogy Ön egy utas, nem pedig a vezető.

MEGJEGYZÉS: térképnézet közben az értesítések a térképeszközöknél jelennek meg.

- Az értesítés figyelmen kívül hagyásához válassza az **OK** lehetőséget.
A felugró ablak bezárul, de az értesítés továbbra is aktív marad a telefonján.
- Az értesítés megtekintéséhez válassza a **Megnéz** lehetőséget.
- Az értesítés meghallgatásához válassza a **Megnéz > Lejátszás** lehetőséget.
A képernyőolvasó technika segítségével a készülék felolvassa az értesítést. Ez a funkció nem minden nyelv esetében érhető el.
- További műveletek végrehajtásához, mint például az értesítések telefonról történő elutasításához, válassza a **Megnéz** lehetőséget, majd válasszon ki egy opciót.

MEGJEGYZÉS: további műveletek csak bizonyos értesítéstípusoknál érhetőek el, és ezeket az értesítést létrehozó alkalmazásnak is támogatnia kell.

Értesítések fogadása a térkép megtekintése közben

⚠ FIGYELMEZTETÉS!

Ne olvassa el és ne kezelje az értesítéseket vezetés közben, mert ez elvonhatja a figyelmét, ami súlyos személyi sérülést vagy halált okozó balesethez vezethet.

A funkció használatához csatlakoztatnia kell készülékét egy, a dēzl alkalmazást futtató, támogatott telefonhoz (*Élő szolgáltatások, forgalom és okostelefonos funkciók, 34. oldal*).

Térképnézet közben az új értesítések a képernyő szélén, a térképeszközöknél jelennek meg. Amikor a készülék mozgásban van, ahhoz, hogy megnézhesse az értesítéseket, először vissza kell igazolnia, hogy Ön egy utas, nem pedig a vezető.

- Értesítés figyelmen kívül hagyásához válassza a **X** elemet, vagy várja meg, hogy az értesítés lejárjon.
A felugró ablak bezárul, de az értesítés továbbra is aktív marad a telefonján.
- Az értesítés megtekintéséhez válassza ki az értesítés szövegét.
- Az értesítés meghallgatásához válassza az **Üzenet lejátszása** lehetőséget.
A képernyőolvasó technika segítségével a készülék felolvassa az értesítést. Ez a funkció nem minden nyelv esetében érhető el.

Az értesítések listájának megtekintése

Minden aktív értesítést egy listán találhat meg.

- 1 Válassza az **☰** > **Intelligens értesítések** lehetőséget.

Az értesítések listája megjelenik. Az olvasatlan értesítéseket fekete szín, a korábban már elolvasott értesítéseket szürke szín jelöli.

- 2 Válasszon ki egy lehetőséget:

- Az értesítés megtekintéséhez válassza ki az értesítés leírását.
- Az értesítés meghallgatásához válassza a **▶** ikont.

A képernyőolvasó technika segítségével a készülék felolvassa az értesítést. Ez a funkció nem minden nyelv esetében érhető el.

Navigálás címre vagy helyszínhez a dēzl alkalmazás segítségével

A dēzl alkalmazással címeket, vállalkozásokat vagy érdekes helyeket kereshet, majd elküldheti ezeket dēzl készülékére, és elnavigálhat hozzájuk.

- 1 A dēzl alkalmazásban válassza a **Hova?** lehetőséget.
 - 2 Válasszon ki egy lehetőséget:
 - Egy közeli cím megkereséséhez adja meg a házszámot és utcanevet.
 - Egy másik városban található cím megkereséséhez adja meg a házszámot, utcanevet, várost és államot.
 - Egy vállalkozás név szerinti kereséséhez adja meg a teljes nevét vagy annak egy részét.
 - Város kereséséhez adja meg a várost és az államot.A karakterek megadása közben javaslatok jelennek meg a keresőmező alatt.
 - 3 Válasszon egyet a javasolt keresési találatok közül.
Az alkalmazás megjeleníti a helyet egy térképen.
 - 4 Az útvonal megkezdéséhez válassza az **Menj!** lehetőséget.
- A dēzl készülék megkezdi a kiválasztott helyre mutató navigációt, a hely pedig bekerül a Hova? menü legutóbbi keresései közé.

Szabadkezes hívás

MEGJEGYZÉS: jóllehet a telefonok többségét támogatja a készülék, mégsem garantálható, hogy az Ön telefonjával is együtt fog tudni működni. Előfordulhat, hogy nem minden funkció érhető el a telefonján.

A készülék Bluetooth vezeték nélküli technológia segítségével képes kapcsolódni mobiltelefonjához, így kihangosítóként is használható (*Élő szolgáltatások, forgalom és okostelefonos funkciók, 34. oldal*). Miközben a készülék csatlakoztatva van, kezdeményezhet vagy fogadhat telefonbeszélgetéseket.

Hívás kezdeményezése

Szám tárcsázása



- 1 Válassza a következőket:  > **Telefon** > **Tárcsázás**.
- 2 Adja meg a telefonszámot.
- 3 Válassza ki a **Tárcsázás** lehetőséget.

Névjegy hívása a telefonkönyvből

A telefonkönyv áttöltődik a telefonról a készülékre, valahányszor a telefon kapcsolódik a készülékhez. A telefonkönyv néhány perc múlva elérhető. Bizonyos telefonok nem támogatják ezt a funkciót.

- 1 Válassza az  > **Telefon** > **Telefonkönyv** lehetőséget.
- 2 Jelöljön ki egy névjegyet.
- 3 Válassza ki a **Hívás** lehetőséget.

Hely hívása

- 1 Válassza ki:  > **Telefon** > **Kategóriák keresése**.
- 2 Válasszon ki egy érdekes helyet.
- 3 Válassza ki a  > **Hívás** lehetőséget.

Hívás kezdeményezése a hangtárcsázás használatával

- 1 Válassza ki az  > **Telefon** > **Hangtárcsázás** lehetőséget.
- 2 Várja meg a hangparancsot.
- 3 Mondja ki a **Hívás** parancsot, majd mondja ki a tárcsázni kívánt nevet, telefonszámot vagy helyet.

Hívás fogadása

Hívás fogadásakor válassza ki a **Elfogadom** vagy **Elvet** elemet.



A híváslista használata

A híváselőzmények áttöltődnek a telefonról a készülékre, valahányszor a telefon kapcsolódik a készülékhez. A híváslista néhány perc múlva elérhető. Bizonyos telefonok nem támogatják ezt a funkciót.

- 1 Válassza az  > **Telefon** > **Híváslista** lehetőséget.
- 2 Válasszon kategóriát.
Megjelenik a híváslista a tetején a legutóbbi hívással.
- 3 Válasszon ki egy hívást.

Hívás közbeni opciók



Hívás közbeni opciók jelennek meg a térképen, amikor fogad egy hívást. Előfordulhat, hogy egyes opciók nem kompatibilisek az Ön telefonjával.

TIPP: ha bezárta a hívás közbeni opciók oldalát, a főmenü  lehetőségének kiválasztásával ismét megnyithatja. A  > **Telefon** lehetőséget is választhatja a térképről

- Konferenciahívás kezdeményezéséhez válassza ki a hívóazonosítót, és válassza a **Hívás hozzáadása** lehetőséget.
- Hang átküldésére a telefonra válassza ki a Kézibeszélő lehetőséget. **Kézibeszélő**
TIPP: akkor alkalmazhatja ezt a funkciót, ha bontani szeretné a Bluetooth-kapcsolatot, de hívásban szeretne maradni, vagy ha magánbeszélgetést kíván folytatni.
- A tárcsázó billentyűzet használatához válassza ki a hívóazonosítót, és válassza a **Billentyűzet** elemet.
TIPP: e funkció segítségével automatikus rendszereket, például hangpostát használhat.
- A mikrofon elnémításához válassza ki a Némítás lehetőséget. **Némít**
- A vonal bontásához válassza a **Befejezés** lehetőséget.

Otthoni telefonszám elmentése

TIPP: miután kiválasztott egy otthoni számot, azt az elmentett helyek listáján az „Otthon” szerkesztésével teheti meg (*Mentett hely szerkesztése*, 19. oldal).

- 1 Válassza az  > **Telefon** >  > **Otth. tel.szám beállítása** lehetőséget.
- 2 Adja meg a telefonszámát.
- 3 Válassza a **Kész** lehetőséget.

Hazatelefonálás

Hazatelefonálás előtt meg kell adnia egy telefonszámot a kiindulási helyéhez.

Válassza az  > **Telefon** > **Hazatelefonálás** lehetőséget.

Párosított telefon törlése

Ha nem szeretné, hogy a párosított telefon a jövőben automatikusan csatlakozzon a navigációs készülékhez, kitörölheti azt.

- 1 Válassza ki a **Beállítások** > **Vezeték nélküli hálózatok** lehetőséget.
- 2 Válassza ki a telefont, majd válassza ki az **Készülék elfelejtése** lehetőséget.

Forgalom

ÉRTESÍTÉS

A Garmin nem vállal felelősséget a közlekedési adatok pontosságáért és időszerűségéért.

Készüléke információkat nyújthat a fennmaradó út vagy az aktuális útszakasz forgalmáról. Beállíthatja, hogy készüléke elkerülje a forgalmat az útvonal kiszámításakor, és hogy új útvonalat keressen, ha forgalmi fennakadás alakul ki az aktuális útvonalon (*Forgalombéállítások*, 57. oldal). A forgalmi térképen áttekintheti a közeli forgalmi fennakadásokat.

A további forgalmi információk nyújtásához készülékének forgalmi adatokat kell fogadnia.

- Minden termékmodell képes ingyenes forgalmi adatok fogadására a(z) dēzl alkalmazással (*Közlekedési adatok fogadása az okostelefon használatával*, 39. oldal).
- Minden termékmodell fogadhat forgalmi adatokat a vezeték nélküli forgalmi vevőtartozékkal (*Közlekedési adatok fogadása közlekedésiadat-vevővel*, 39. oldal). A készülékéhez kompatibilis forgalmi vevőtartozék megvásárlásához látogasson el terméke aloldalára a garmin.com weboldalon.

A közlekedési adatok nem minden területen érhetőek el. A forgalmi adatok lefedettségéről a garmin.com/traffic weboldalon található információkat.

Közlekedési adatok fogadása az okostelefon használatával

Készüléke ingyenes forgalmi adatokat fogadhat egy, a dēzl alkalmazást futtató okostelefonhoz csatlakoztatva.

- 1 Csatlakoztassa eszközét a dēzl alkalmazáshoz (*Élő szolgáltatások, forgalom és okostelefonos funkciók*, 34. oldal).
- 2 dēzl készülékén válassza a **Beállítások** > **Forgalom** elemet, és ellenőrizze, hogy a **Forgalom** opció ki van-e választva.

Közlekedési adatok fogadása közlekedésiadat-vevővel

ÉRTESÍTÉS

A fűtött (fémgőzöléssel kezelt) szélvédők csökkenthetik a közlekedésiadat-vevő teljesítményét.

A forgalmi vevőegység vezeték nélküli jeleken keresztül fogadja a forgalmi adatokat – amennyiben azok elérhetőek. A vezeték nélküli forgalmi adatok fogadásához csatlakoztatnia kell a készüléket a jármű elektromos hálózatához egy forgalmiadat-kompatibilis tápellátásos tartó segítségével. Bizonyos termékmodellekhez forgalmi vevőegység is tartozik (*Forgalom*, 39. oldal). Ha az Ön termékéhez nem tartozik forgalmi vevőegység, látogasson el a termék aloldalára a garmin.com weboldalon a készülékével kompatibilis forgalmi vevőtartozék megvásárlásához.

A közlekedési adatok nem minden területen érhetőek el. A forgalmi adatok lefedettségéről a garmin.com/traffic weboldalon található információkat.

- 1 Csatlakoztassa a készüléket a járműves áramellátáshoz a forgalmiadat-kompatibilis tápellátásos tartó segítségével (*Felszerelési szempontok*, 2. oldal).
Ha az Ön terméke tartalmaz forgalmi adatokat, a készülékhez mellékelt tápellátásos tartó kompatibilis a forgalmi adatokkal. Ha a forgalmi vevőegységet tartozékként vásárolta, ezzel a tartozékkal csatlakoztathatja a készüléket a jármű elektromos hálózatához.
- 2 Válassza a **Beállítások** > **Forgalom** > **Forgalom** elemet, és ellenőrizze, hogy a **Forgalmi vevőegység** opció van-e kiválasztva.

Előfizetések a forgalmiadat-vevőhöz

A legtöbb forgalmi vevőhöz regionális forgalmiadat-előfizetés tartozik. Lehetősége van további régiók előfizetéseinek hozzáadására. További információkért látogasson el a garmin.com/traffic weboldalra.

Közlekedési előfizetések megtekintése

Válassza ki a  > **Forgalom** > **Előfizetések** lehetőséget.

Közlekedési előfizetés hozzáadása

Más régiókra vagy országokra vonatkozó közlekedési előfizetést is vásárolhat.

- 1 Válassza ki a **Beállítások** > **Forgalom** lehetőséget.
- 2 Válassza ki az **Előfizetések** > **+** lehetőséget.
- 3 Írja le az FM közlekedési adat-vevő egység azonosítóját.
- 4 Előfizetés vásárlásához keresse látogasson el a www.garmin.com/fmtraffic webhelyre, és adjon meg egy 25 karakterből álló kódot.
Nem használhatja fel újra a közlekedési előfizetés kódját. A szolgáltatás megújításához minden alkalommal új kódot kell beszereznie. Ha több FM közlekedési adatvevővel rendelkezik, mindegyikhez új kódot kell beszereznie.
- 5 A készüléken válassza ki a **Tovább** lehetőséget.
- 6 Adja meg a kódot.
- 7 Válassza a **Kész** lehetőséget.

Közlekedés engedélyezése

A közlekedés engedélyezéséhez csatlakoztatnia kell készülékét egy kompatibilis forgalmi vevőkábelhez.

A közlekedési adatok engedélyezhetők vagy letilthatók.

- 1 Válassza ki a **⚙** > **Forgalom** lehetőséget.
- 2 Válassza ki a **Forgalom** jelölőnégyzetet.

Forgalom megtekintése a térképen

A forgalmi térkép színkóddal jelöli a forgalmi helyzetet, illetve a közeli utak esetleges közlekedési akadályait.

- 1 Válassza a főmenü **☰** > **Forgalom** elemét.
- 2 Szükség esetén válassza a **☰** > **Jelmagyarázat** lehetőséget a közlekedési jelölések magyarázatának megjelenítéséhez.

Közlekedési események keresése

- 1 Válassza a főmenü **☰** > **Forgalom** elemét.
- 2 Válassza a **☰** > **Események** lehetőséget.
- 3 Válassza ki a lista egyik elemét.
- 4 Ha több közlekedési esemény van, a nyílak segítségével tekintse meg a további közlekedési eseményeket.

Jármű- és vezetési eszközök

Pihenőtervezés

ÉRTESÍTÉS

A jelen készüléket NEM hagyták jóvá a napló Szövetségi Áruszállítási Biztonsági Szervezet (FMCSA) rögzítési követelményeinek helyettesítésére. A sofőröknek minden, a munkaórákkal kapcsolatos hatályos szövetségi és állami követelménynek meg kell felelniük. Garmin eLog kompatibilis elektronikus naplóeszközzel (ELD) együtt a(z) Garmin eLog készülék lehetővé teszi a sofőr számára a szolgálati idő naplózásával és a pihenőkkel kapcsolatos követelményeknek való megfelelést. További információért, illetve Garmin eLog készülék vásárlásához látogasson el a garmin.com/elog weboldalra.

A pihenőtervezés funkció aktiválása esetén a készülék egy órával a javasolt pihenők, illetve a vezetési órákra vonatkozó korlátozás elérése előtt figyelmezteti Önt, és az útvonal mentén található pihenőhelyeket javasol. A funkció használatával nyomon követheti munkaidejét, így könnyebben megfelelehet a biztonsági előírásoknak.

MEGJEGYZÉS: a pihenőtervezés funkciói az autó járműprofiljának használata esetén nem elérhetőek.

Javasolt pihenő beiktatása

Ha elérkezik a pihenő ideje, a készülék figyelmezteti Önt és megjeleníti az útvonal mentén található javasolt pihenőhelyek ÉH-it.

Válasszon egy ÉH-t a javasolt pihenőhelyek listájáról.

A készülék hozzáadja a pihenőhelyet az útvonalhoz következő úti célként.

A pihenőidőzítő elindítása

A pihenőidőzítő automatikusan elindul, ha a jármű 30 másodpercig legalább 8 hm/h-val (5 m/h) halad. Az időzítőt manuálisan bármikor elindíthatja.

- 1 A térképen válassza a  > **Pihenőtervező** elemet.
- 2 Válassza az **Időzítő indítása** lehetőséget.

A pihenőidőzítő szüneteltetése és nullázása

A pihenőidőzítő automatikusan szünetel, ha a jármű három percnél hosszabb időtartamra áll meg. A rövidebb szünetek, például parkolás vagy kamionos pihenőhelyeken való megállás esetén manuálisan is szüneteltetheti az időzítőt. A vezetés végén manuálisan nullázhatja le az időzítőt.

- 1 Válassza ki az **Időzítő leállítása** lehetőséget.
- 2 Válasszon ki egy lehetőséget:
 - Az időzítő szüneteltetéséhez válassza a **Szünet** lehetőséget.
 - Az időzítő megállásához és nullázásához válassza a **Visszaállítás** lehetőséget.

A vezetési órák módosítása

A szolgálati idő naplózásával való pontosabb egyezés érdekében módosíthatja az összes levezetett órát.

- 1 A pihenőtervezés funkció használata közben válassza az **Összes levezetett óra** lehetőséget.
- 2 Adja meg a levezetett órák számát.
- 3 Válassza a **Eltárol** lehetőséget.

A napi vezetési korlátozás beállítása

A napi vezetési korlátozás beállításával eleget tehet a helyi jogi előírásoknak.

MEGJEGYZÉS: ez a funkció nem érhető el minden területen.

- 1 A pihenőtervezés funkció használata közben válassza az **Napi levezetett órák** lehetőséget.
- 2 Válassza ki a térségére vonatkozó napi vezetési korlátozást.
- 3 Válassza a **Eltárol** lehetőséget.

Garmin eLog

A Garmin eLog adapter lehetővé teszi, hogy a sofőr eleget tehessen a szolgálati idő naplózásával és a pihenőkkel kapcsolatos követelményeknek. Egy Garmin eLog adapter kompatibilis mobilkészülékhez való párosításával megtekintheti a szolgálati idővel kapcsolatos adatokat dēzl készülékén. A Garmin eLog adapter nem minden területen elérhető. További információkért, illetve Garmin eLog adapter vásárlásához látogasson el a garmin.com/elog weboldalra.

MEGJEGYZÉS: a Garmin eLog funkciók az autó járműprofiljának használata esetén nem elérhetőek.

Garmin eLog funkciók beállítása a dēzl készüléken

- 1 Párosítsa Garmin eLog adapterét a mobilkészülékén található Garmin eLog alkalmazással (*A Garmin eLog készülék beállítása, 42. oldal*).
- 2 Párosítsa a dēzl készüléket kompatibilis mobilkészülékével (*Élő szolgáltatások, forgalom és okostelefonos funkciók, 34. oldal*).
- 3 Engedélyezze a Garmin eLog alkalmazás számára a dēzl készülékhez történő párosítást (*A Garmin eLog alkalmazás dēzl készülékkel való párosításának engedélyezése, 42. oldal*).
- 4 Szükség esetén engedélyezze a Garmin eLog kapcsolatot dēzl készülékén (*A Garmin eLog kapcsolat engedélyezése vagy letiltása a dēzl készüléken, 42. oldal*).

A Garmin eLog készülék beállítása

A készülék használatához be kell állítania és párosítania kell Garmin eLog adapterét a Garmin eLog alkalmazással.

- 1 Mobilkészüléke alkalmazásboltjából telepítse, majd nyissa meg a  Garmin eLog alkalmazást.
- 2 A Garmin eLog rendszer beállításához és konfigurálásához kövesse a mobilkészülék képernyőjén megjelenő utasításokat.

MEGJEGYZÉS: a beállítási folyamat véglegesítéséig az eszköz csak korlátozott funkciókészlettel használható.

A Garmin eLog alkalmazás dēzl készülékkel való párosításának engedélyezése

- 1 A Garmin eLog alkalmazásban jelentkezzen be egy sofőrprofilba.
- 2 Válassza ki a **Settings > Pair to Nearby Garmin dēzl** lehetőséget.

A Garmin eLog kapcsolat engedélyezése vagy letiltása a dēzl készüléken

- 1 dēzl készülékén válassza a **Beállítások > Vezeték nélküli hálózatok** lehetőséget.
- 2 Válassza ki a párosított mobilkészülék nevét.
- 3 Jelölje be a **Garmin eLog Adapter** jelölőnégyzet, vagy törölje a jelölést.

Garmin eLog adatok megtekintése a dēzl készüléken

A Garmin eLog adatok dēzl készüléken való megtekintése előtt el kell végeznie a beállítást (*A Garmin eLog készülék beállítása, 42. oldal*).

A jármű vezetése során a készülék megjeleníti a szolgálat állapotát és a levezetett órák számát a Garmin eLog térképeszközben.

Válasszon ki egy mezőt a fennmaradó vezetési órák összesítésének megtekintéséhez.

A Garmin eLog diagnosztikai és meghibásodási esetek megtekintése

Ha a Garmin eLog készülék diagnosztikai vagy meghibásodási esetet észlel, egy értesítés jelenik meg a készülék képernyőjén.

A részleteinek megtekintéséhez válassza ki a diagnosztikai vagy meghibásodási esetre vonatkozó értesítést.

MEGJEGYZÉS: a Garmin eLog alkalmazásban további információkat is megtekinthet a diagnosztikai vagy meghibásodási esetekkel kapcsolatban.

IFTA

MEGJEGYZÉS: ez a funkció nem érhető el minden területen.



A funkció használata előtt aktiválnia kell egy kamionprofil.

Rögzítheti a nemzetközi üzemanyag-adózási megállapodási dokumentumokhoz (IFTA) szükséges adatokat, mint például az üzemanyag-vásárlási adatokat és a megtett távolságot.

Üzemanyagadatok megadása



- 1 Válassza az  > **IFTA** > **Benzinkútnál** lehetőséget.
- 2 Adja meg az üzemanyag árát gallononként.
- 3 Válassza ki a **Felhasznált üzemanyag** lehetőséget.
- 4 Adja meg a vásárolt üzemanyag mennyiségét.
- 5 Szükség esetén válassza ki az üzemanyag típusát:
 - Ha literben szeretné rögzíteni a mennyiséget, válassza ki a **Gallon** > **Liter** > **Eltárol** lehetőséget.
 - Ha gallonban szeretné rögzíteni a mennyiséget, válassza ki a **Liter** > **Gallon** > **Eltárol** lehetőséget.
- 6 Szükség esetén jelölje be az **Adó beleértve** jelölőnégyzetet.
- 7 Válassza a **Tovább** lehetőséget.
- 8 Válasszon egy lehetőséget a benzinkút rögzítésére, ahol tankolt:
 - Válasszon egy közeli benzinkutat a listából.
 - Válassza ki a szövegmezőt, majd adja meg a benzinkút nevét és címét.
- 9 Válassza ki az üzemanyag megvásárlóját.

Üzemanyagadatok szerkesztése





- 1 Válassza ki az  > **IFTA** > **Üzemanyagnaplók** lehetőséget.
- 2 Szükség esetén válasszon ki egy járműprofil.
- 3 Szükség esetén válasszon ki egy negyedévet.
- 4 Válasszon ki egy üzemanyagnaplót.
- 5 Válasszon ki egy lehetőséget:
 - Válasszon ki egy mezőt az adatok szerkesztéséhez.
 - A napló törléséhez válassza a  lehetőséget.

Törvénykezelésszégzés megtekintése és exportálása

A törvénykezelésszégzés felsorolja az egyes államokra és tartományokra vonatkozó adatokat, amelyekben járműve az egyes negyedévekben üzemelt. A törvénykezelésszégzés csak bizonyos területeken áll rendelkezésre.

- 1 Válassza ki az  > **IFTA** > **Közigazgatási területek összégzése** lehetőséget.
- 2 Szükség esetén válasszon ki egy kamion.
- 3 Szükség esetén válasszon ki egy negyedévet.
- 4 Válassza az  > **Exportálás** > **OK** lehetőséget a törvénykezelésszégzés exportálásához.
A készülék exportálja az összégzést egy .csv fájlba, és tárolja azt készüléken, a Jelentések mappában.

Útjelentések szerkesztése és exportálása

- 1 A főmenüben válassza ki az  > **IFTA** > **Útjelentések** lehetőséget.
- 2 Szükség esetén válasszon ki egy kamion.
- 3 Szükség esetén válasszon ki egy negyedévet.
- 4 Válasszon jelentést.
- 5 Válasszon ki egy lehetőséget:
 - Válassza ki a  > **Törlés** elemet, majd válassza ki a törlendő jelentés jelölőnégyzetét.
 - Válassza ki az  > **Összevon** elemet, majd válassza ki az összevonandó jelentések jelölőnégyzeteit.
 - Válassza az  > **Exportálás** > **OK** lehetőséget. A készülék exportálja a jelentést egy .csv fájlba, és tárolja azt a készüléken, a **Jelentések** mappában.

Exportált törvénykezelőösszegzések és újtjelentések megtekintése

ÉRTESÍTÉS

Ismeretlen rendeltetésű fájlokat ne töröljön. A készülék memóriája fontos rendszerfájlokat tartalmaz, amelyeket nem ajánlatos törölni.



- 1 Csatlakoztassa a készüléket a számítógéphez.
- 2 Nyissa meg számítógépe fájlkezelőjét, keresse meg a belső tárolóeszközt, majd nyissa meg a **Jelentések** mappát.
- 3 Nyissa meg az **IFTA** mappát.
- 4 Nyissa meg a .csv fájlt.

A szervizelőzmények naplózása

A jármű karbantartásakor és javításakor regisztrálhatja a dátumot és a kilométerszámláló állását. A készülék számos szervizkategóriát kínál fel, melyekhez egyéni kategóriákat is hozzáadhat (lásd: [Szervizkategóriák hozzáadása](#), 44. oldal).



- 1 Válassza az  > **Szervizelőzm.ek** elemet.
- 2 Válasszon szervizkategóriát.
- 3 Válassza a **Bejegyzés hozzáadása** lehetőséget.
- 4 Írja be a kilométerszámláló állását, és válassza a **Tovább** lehetőséget.
- 5 Fűzzön hozzá megjegyzést (opcionális).
- 6 Válassza a(z) **Kész** lehetőséget.

Szervizkategóriák hozzáadása



- 1 Válassza az  > **Szervizelőzm.ek** elemet.
- 2 Válassza a  > **Kategória hozzáadása** lehetőséget.
- 3 Írja be a kategória nevét, és válassza a **Kész** lehetőséget.

Szervizkategóriák törlése



Szervizkategória törlésekor a kategória minden szervizbejegyzése is törlésre kerül.

- 1 Válassza az  > **Szervizelőzm.ek** elemet.
- 2 Válassza a  > **Kategóriák törlése** lehetőséget.
- 3 Válassza ki a törölni kívánt szervizkategóriákat.
- 4 Válassza a **Törlés** lehetőséget.

Szervizkategóriák átnevezése

- 1 Válassza az  > **Szervizelőzm.ek** elemet.
- 2 Válassza ki az átnevezni kívánt kategóriát.
- 3 Válassza a  > **Kategória átnevezése** lehetőséget.
- 4 Írjon be egy nevet, majd válassza a **Kész** lehetőséget.

Szervizbejegyzések törlése

- 1 Válassza az  > **Szervizelőzm.ek** elemet.
- 2 Válasszon szervizkategóriát.
- 3 Válassza a  > **Bejegyzések törlése** lehetőséget.
- 4 Válassza ki a törölni kívánt szervizbejegyzéseket.
- 5 Válassza a **Törlés** lehetőséget.

Szervizbejegyzés szerkesztése

A megjegyzést, kilométerszámláló-állást és a szervizbejegyzés dátumát szerkesztheti.

- 1 Válassza az  > Szervizelőzm.ek elemet.
- 2 Válasszon kategóriát.
- 3 Válassza ki az egyik mezőt.
- 4 Írja be az új információt, és válassza a **Kész** lehetőséget.

PrePass[®]

ÉRTESÍTÉS

A Garmin nem vállal felelősséget a PrePass alkalmazás által nyújtott információk pontosságáért és időszerűségéért.

MEGJEGYZÉS: a funkció használatához rendelkeznie kell PrePass fiókkal.

A PrePass alkalmazás lehetővé teszi a járművezetők számára, hogy ellenőrizzék a kereskedelmi célú járművek biztonságosságát, azonosító adatait és súlyát a közelgő mérőállomásokkal. Dēzl készülékét párosíthatja a Dēzl és a PrePass alkalmazással, hogy a közelgő mérőállomásokkal kapcsolatos értesítéseket kapjon Dēzl készülékén.

MEGJEGYZÉS: ez a funkció csak az Egyesült Államokban érhető el.

Hűségprogramok

Dēzl készülékéről hozzáférhet az Egyesült Államok bizonyos pihenőinek hűségprogramjaihoz, beleértve a Love's Travel Stops és a Pilot Flying J Travel Centers pihenőket. A Dēzl készülékén lévő hűségprogramhoz kapcsolódó alkalmazások segítségével ellenőrizheti jutalompontjai aktuális egyenlegét, valamint a hűségprogramhoz kapcsolódó egyéb információkat. A hűségprogram funkcióinak aktiválásához jelentkezzen be hűségprogramhoz kapcsolódó fiókjába a Dēzl alkalmazásban.

MEGJEGYZÉS: ez a funkció csak az Egyesült Államokban érhető el.

Hangvezérlés

MEGJEGYZÉS: a hangvezérlés nem érhető el minden nyelven, illetve régióhoz, és lehetséges, hogy nem érhető el minden modell esetében.

MEGJEGYZÉS: Zajos környezetben előfordulhat, hogy a Hangvezérelt navigáció nem a kívánt módon működik.

A Hangvezérlés segítségével a készüléket szavak és parancsok kimondásával is használhatja. A Hangvezérlés menü hangvezérlési parancsokat és az elérhető parancsok listáját tartalmazza.

Tippek az eszköz hangvezérléséhez

- Beszéljen a készülék irányába érhető hangon.
- Minden kérést ezzel kezdjen: *OK, Garmin*.
- Ahhoz, hogy az eszköz pontosabban értse a parancsokat, csökkentse a háttérzajokat, például a beszélgetés hangját vagy a rádió hangját.
- Szükség szerint válaszoljon a készülék hangutasításaira.
- Ha nem kap hasznos választ, próbálja átfogalmazni a kérést.
- Ha az eszköz nem válaszol a kérésekre, ellenőrizze, hogy nem helyezte-e egy hangszóró vagy levegőnyílás közelébe, amelyek a mikrofont zavaró zajt eredményezhetnek.

A Garmin hangaktivált navigáció elindítása

A Garmin hangaktivált navigáció lehetővé tesz egyszerű nyelven elmondott kéréseket, amelyekkel rákereshet helyekre és címekre, útvonalakat indíthat el lépésről lépésre történő utasításokkal, kihangosított hívásokat kezdeményezhet, stb.

- Mondja, hogy *OK, Garmin*, és szóban mondja el a kérést.

Például ilyesmiket mondhat:

- *OK, Garmin, take me home.*
- *OK, Garmin, where's the library?*

Érkezési idő ellenőrzése

Aktív útvonal közben kimondhat bizonyos kifejezéseket, hogy ellenőrizze az úti célhoz való megérkezés becsült idejét.

Mondja a következőt: *OK, Garmin, what time will we arrive?*.

Telefonhívás kezdeményezése hangparanccsal

Hangvezérléssel felhívhatja társított okostelefonja telefonkönyvének bármelyik névjegyét.

Mondja a következőt: *OK, Garmin, call*, és mondja be az adott nevet.

Például mondhatja a következőt: *OK, Garmin, call Mom.*.

Eszközbeállítások módosítása hangparanccsal

Hasonló kifejezések kimondásával megadhatja a készülékbeállításokat 0 és 10 közötti értéken.

- *OK, Garmin, increase the volume.*
- *OK, Garmin, set the volume to 0.*
- *OK, Garmin, set the volume to 9.*

Az alkalmazások használata

A Felhasználói kézikönyv megtekintése a készüléken

Készülékének képernyőjén számos nyelven megtekintheti a teljes felhasználói kézikönyvet.

- 1 Válassza az  > **Felhasználói kézikönyv** elemet.

A felhasználói kézikönyv azon a nyelven jelenik meg, amelyen a készülékszoftver is ([Nyelvi és billentyűzetbeállítások, 57. oldal](#)).

- 2 A  ikont választva kereshet a felhasználói kézikönyvben (nem kötelező lépés).

Az időjárás-előrejelzés megtekintése

ÉRTESÍTÉS

A Garmin nem vállal felelősséget az időjárási adatok pontosságáért és időszerűségéért.

Ahhoz, hogy használhassa ezt a funkciót, előbb időjárási adatoknak kell érkezniük a készülékére. Eszközét a dēzl alkalmazáshoz csatlakoztatva időjárási adatokat fogadhat ([Élő szolgáltatások, forgalom és okostelefonos funkciók, 34. oldal](#)).

- 1 Válassza ki az  > **Időjárás** lehetőséget.

A készülék az aktuális időjárási viszonyokat és az elkövetkező néhány napra vonatkozó előrejelzést is mutatja.

- 2 Válasszon ki egy napot.



Ekkor megjelenik az adott napra vonatkozó részletes előrejelzés.

Időjárás megtekintése egy másik város közelében

- 1 Válassza ki az  > **Időjárás** > **Jelenlegi pozíció**.
- 2 Válassza ki az egyik lehetőséget:
 - Valamely kedvenc város időjárásának megtekintéséhez válassza ki az adott várost a listából.
 - Kedvenc város hozzáadásához válassza a **Település hozzáadása**, és adjon meg városnevet.

Az időjárási radarkép megtekintése

A funkció használatához csatlakoztatnia kell készülékét egy, a dēzl alkalmazást futtató, támogatott telefonhoz (*Élő szolgáltatások, forgalom és okostelefonos funkciók, 34. oldal*).



- 1 Válassza az  > **Időjárás radar** lehetőséget.
- 2 Válassza ki a  ikont a radartérkép animálásához.

Időjárási figyelmeztetések megtekintése

A funkció használatához csatlakoztatnia kell készülékét egy, a dēzl alkalmazást futtató, támogatott telefonhoz (*Élő szolgáltatások, forgalom és okostelefonos funkciók, 34. oldal*).

MEGJEGYZÉS: ez a funkció nem érhető el minden területen.



Amikor a készülékkel utazik, időjárási figyelmeztetések jelenhetnek meg a térképen. Az aktuális hely vagy egy kiválasztott város közelére vonatkozóan is megtekinthető az időjárási figyelmeztetések térképe.

- 1 Válassza az  > **Időjárás** lehetőséget.
- 2 Szükség esetén válasszon ki egy várost.
- 3 Válassza ki az  > **Időjárás riasztások** lehetőséget.

Útviszonyok ellenőrzése

A funkció használatához csatlakoztatnia kell készülékét egy, a dēzl alkalmazást futtató, támogatott telefonhoz (*Élő szolgáltatások, forgalom és okostelefonos funkciók, 34. oldal*).

Megtekintheti a térségben, az aktuális útvonalon vagy egy másik városban található utak időjárással kapcsolatos útviszonyait.

- 1 Válassza az  > **Időjárás** lehetőséget.
- 2 Szükség esetén válasszon ki egy várost.
- 3 Válassza ki az  > **Útviszonyok** lehetőséget.



Útvonaltervező

Az útvonaltervezőt használhatja útvonal létrehozásához és mentéséhez, hogy később navigálhasson rajta. Ez hasznos lehet szállítási útvonal, vakáció vagy utazás tervezésekor. A további testreszabáshoz szerkesztheti a mentett útvonalat, többek között helyszínek átrendezésével, valamint ajánlott látnivalók és alakítási pontok hozzáadásával.





Az útvonaltervező segítségével aktív útvonalát is szerkesztheti és mentheti.

Útvonal tervezése

Az útvonal sok helyszínt foglalhat magában, és legalább egy kezdőpontot és egy úti célt tartalmaznia kell. A kezdőpont helye az a hely, amelyről az utat megkezdeni tervezi. Ha az útvonal navigálását máshonnan kezdi meg, a készülék lehetőséget biztosít, hogy először a kezdőpont helyéhez tervezzen útvonalat. Retúr utazás esetén a kezdőpont helye és a végső úti cél azonos lehet.



- 1 Válassza az  > **Útvonalterv.** > **Út létrehozása** lehetőséget.
- 2 Válassza ki az **Indulási pozíció kiválasztása** lehetőséget.
- 3 Válassza ki az új kezdőpont helyét, majd válassza a **Kivál.** elemet.
- 4 Válassza az **Úti cél kiválasztása** lehetőséget.
- 5 Válassza ki az úti cél helyét, és válassza a **Kivál.** lehetőséget.
- 6 További helyek hozzáadása érdekében válassza ki a **Hely hozzáadása** lehetőséget (opcionális).
- 7 Az összes szükséges hely hozzáadása után válassza a **Tovább** >  lehetőséget.
- 8 Írjon be egy nevet, majd válassza a **Kész** lehetőséget.

Helyszínek szerkesztése és átrendezése az útvonalon

- 1 Válassza ki az **Útvonalterv.** lehetőséget.
- 2 Válasszon ki egy elmentett útvonalat.
- 3 Válassza a **Lista** lehetőséget.
- 4 Válassza ki a helyet.
- 5 Válasszon ki egy lehetőséget:
 - A hely módosításához válassza a  lehetőséget, majd adjon meg egy új helyet.
 - A helyszín felfelé vagy lefelé történő mozgatásához válassza a  lehetőséget, majd húzza át a helyszínt az útvonal kívánt pontjára.
 - A kiválasztott helyet követő új helyszín hozzáadásához válassza az  lehetőséget.
 - A helyszín eltávolításához válassza a  lehetőséget.

Útvonal útvonaltervezési beállításainak módosítása

Testre szabhatja, hogy készüléke hogyan tervezze meg az útvonalat.

- 1 Válassza az  > **Útvonalterv.** elemet.
- 2 Válasszon ki egy elmentett útvonalat.
- 3 Válassza a(z)  lehetőséget.
- 4 Válasszon ki egy lehetőséget:
 - Ha alakítási pontokat szeretne hozzáadni az útvonalhoz, válassza az **Alakítás** lehetőséget, majd válasszon ki legalább egy helyet.
 - Az útvonal tervezési módjának módosításához érintsen meg egy útvonalszakaszt, és válasszon egy tervezési módot.

Navigálás mentett útvonalon

- 1 Válassza az  > **Útvonalterv.** elemet.
- 2 Válasszon ki egy elmentett útvonalat.
- 3 Válassza az **Menj!** lehetőséget.
- 4 Válassza ki az első helyszínt, ahová navigálni kíván, majd válassza ki az **OK** elemet.
- 5 Válassza az **Indítás** lehetőséget.

A készülék kiszámítja jelenlegi helyétől a kiválasztott helyhez vezető útvonalat, majd sorrendben elvezeti Önt az útvonal fennmaradó úti céljaihoz.

Aktív útvonal szerkesztése és mentése

Ha egy útvonal aktív, az útvonaltervező segítségével szerkesztheti és elmentheti azt.

- 1 Válassza az  > **Útvonalterv.** > **Aktív útvonalam** lehetőséget.
- 2 Végezze el útvonala szerkesztését az útvonaltervező funkcióinak segítségével.
Az útvonal minden módosítás elvégzésekor újraterveződik.
- 3 Válassza a **Eltárol** elemet az útvonal mentéséhez, hogy később újra navigálhasson rajta (opcionális).

photoLive forgalmi kamerák

A funkció használatához csatlakoztatnia kell készülékét a dēzl alkalmazáshoz (*Élő szolgáltatások, forgalom és okostelefonos funkciók, 34. oldal*).

A photoLive forgalmi kamerák a nagyobb főútvonalak és útkereszteződések közlekedési viszonyairól nyújtanak élő képeket.

A photoLive szolgáltatás nem minden területen érhető el.

photoLive forgalmi kamerák megtekintése és mentése

Lehetősége van megtekinteni a közeli forgalmi kamerák élő képét. Emellett akár el is mentheti azokat a forgalmi kamerákat, amelyek mellett gyakran elhalad.

- 1 Válassza az  > **photoLive** elemet.
- 2 Válassza a **Hozzáad.: érintse meg** elemet.
- 3 Válasszon utat.
- 4 Válasszon forgalmi kamerát.
A kamera helyzete mellett megjelenik a kamera élő képének előnézete. Az előnézetet kiválasztva teljes méretben tekintheti meg a képet.
- 5 A **Eltárol** lehetőséget választva elmentheti a kamerát (nem kötelező).
A kamera miniatűr előnézeti képe felkerül a photoLive alkalmazás főképernyőjére.

photoLive forgalmi kamerák megtekintése a térképen

A photoLive térképeszköz megjeleníti a fennmaradó úton elhelyezett forgalmi kamerákat.

- 1 Válassza ki a térkép  > **photoLive** elemét.
Készüléke megjeleníti a fennmaradó út legközelebbi forgalmi kameráinak élő képét, valamint a kamerák távolságát is. Mikor elhagyja a kamerákat, készüléke betölti a következő kamera élő képét.
- 2 Ha az úton egyetlen kamera sincs a **Kamerák keresése** elemet kiválasztva megtekintheti és elmentheti a közeli forgalmi kamerákat (nem kötelező).

Forgalmi kamera mentése

- 1 Válassza az  > **photoLive** lehetőséget.
- 2 Válassza ki a Hozzáadás érintéssel lehetőséget. **Hozzáad.: érintse meg**
- 3 Válasszon forgalmi kamerát.
- 4 Válassza a **Eltárol** lehetőséget.

Korábbi útvonalak és úti célok megtekintése

E funkció használata előtt engedélyeznie kell az utazási előzmények funkciót (*Készülék- és adatvédelmi beállítások, 58. oldal*).

A térképen megtekintheti az előző útvonalakat, és azokat a helyeket, ahol megállt.

Válassza ki a/a  > **Útelőzmények** lehetőséget.

Zenelejátszó

A médialejátszó lehetővé teszi, hogy a készülék vezérelje a párosított telefon médiaalkalmazásából aktuálisan lejátszott zeneszámokat. A médialejátszót bármikor megnyithatja a főmenüből a Zene lehetőség kiválasztásával.

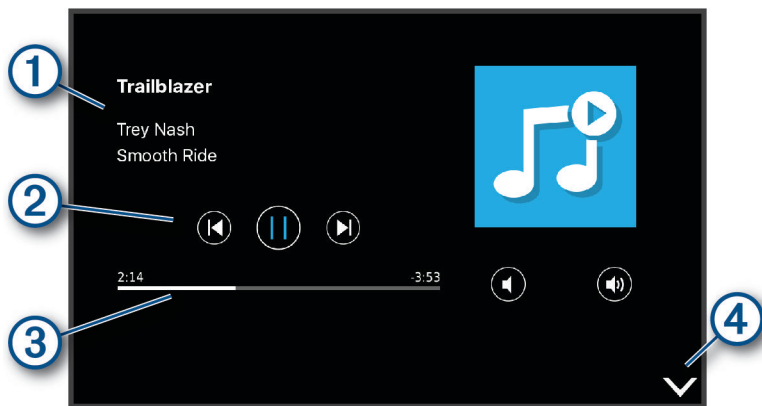

- 1 Az aktuálisan lejátszott zeneszámra vonatkozó információk, például cím, előadó, album, állomás, vagy csatorna.
- 2 Az aktuális zeneszám átlépése.
- 3 Lejátszási vezérlőelemek. A vezérlőelemek a zeneszámok szolgáltatása alapján változnak.
- 4 Válassza ki a médialejátszó elrejtéséhez vagy a méret csökkentéséhez.

A zenelejátszó eszköz hozzáadása a térképhez

A zenelejátszó térképeszköz segítségével a térképről is kezelheti a zenelejátszót.

- 1 Nyissa meg a térképet.
- 2 Válassza ki a  > **Zene** lehetőséget.
A zenelejátszó vezérlői megjelennek a térképen.

Garmin PowerSwitch™ alkalmazás

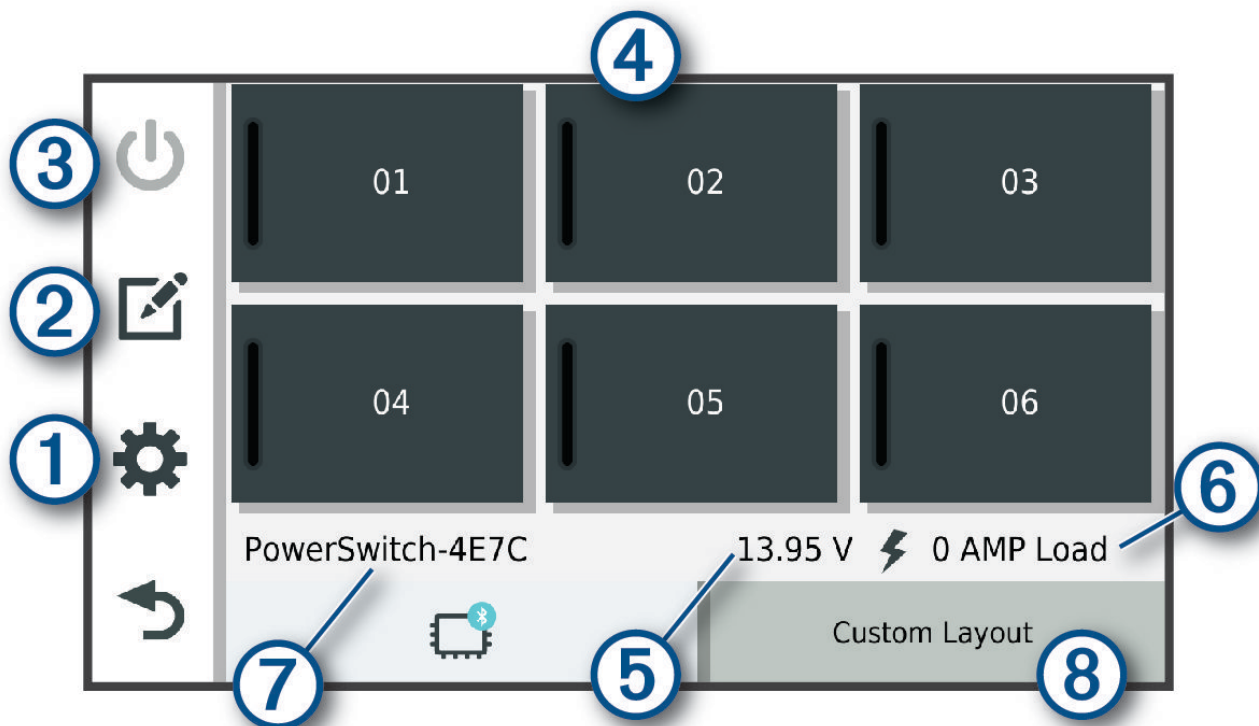

①	Megnyitja az alkalmazásbeállítások menüpontot
②	Belép a szerkesztés módba, ahol az alkalmazás elrendezése és a funkciók módosíthatók
③	Minden kimenetet kikapcsol
④	Minden csatlakoztatott kimenetet bekapcsol
⑤	Megjeleníti a bemeneti feszültséget
⑥	Megjeleníti a kiválasztott Garmin PowerSwitch eszköz teljes áramfelvételét
⑦	Megjeleníti az eszköz nevét
⑧	Megjeleníti a(z) Garmin PowerSwitch eszköz lapjait és az egyéni elrendezésű lapokat

Főkapcsoló aktiválása



Ahhoz, hogy a Garmin PowerSwitch alkalmazással kapcsolókat aktiválhasson, Garmin PowerSwitch készülékét be kell szerelnie gépjárművébe, és párosítania kell a Garmin PowerSwitch alkalmazással.

A Garmin PowerSwitch alkalmazásban jelöljön ki egy bekapcsológombot egy kapcsoló be- és kikapcsolásához.

Minden kapcsoló kikapcsolása

Válassza a lehetőséget.

Gombok testreszabása

- 1 A Garmin PowerSwitch alkalmazás képernyőjéről válassza ki a  elemet.
Az alkalmazás belép szerkesztési módba.
- 2 A testre szabni kívánt gombon válassza ki a  elemet.
- 3 Válasszon ki egy lehetőséget:
 - A gomb nevének módosításához válassza a **Gomb címkéje** mezőt, majd adja meg a kívánt nevet.
 - Egy ikonnak a gombhoz történő hozzáadásához válassza az **Ikon** mezőt, majd válasszon egy ikont.
 - A gomb színének módosításához válassza ki a kívánt színt.
 - A gomb üzemmódjának módosításához válassza ki a kívánt üzemmódot.
 - A kapcsoló érzékenységének módosításához használja a csúszkát.
 - Ha a gombot egy vezérlőbemenettel kívánja működtetni, válassza ki a kívánt vezérlőbemenetet.
- 4 Válassza a  lehetőséget.
- 5 Válassza a **Kész** lehetőséget.

Kapcsoló hozzárendelése vezérlőbemenethez



A vezérlőbemeneti funkciók használata előtt csatlakoztatnia kell egy vezérlőbemenetet Garmin PowerSwitch készülékéhez.

Beállíthatja, hogy egy vagy több kapcsoló is bekapcsoljon, amikor a Garmin PowerSwitch készülék vezérlőbemeneti jelet fogad.



- 1 Válassza ki a  elemet.
- 2 Válassza ki Garmin PowerSwitch készülékét.
- 3 Válasszon ki egy vezérlőbemenetet.
- 4 Válasszon ki egy vagy több kapcsolót.

Egyéni elrendezés hozzáadása



A Garmin PowerSwitch alkalmazáshoz hozzáadhat egyéni elrendezés lapot. Az egyedi elrendezéshez hozzáadott gombok egyszerre több kapcsolót is vezérelhetnek.

- 1 A Garmin PowerSwitch alkalmazásban válassza ki a  elemet.
A készülék szerkesztési módba lép.
- 2 Válassza a  lehetőséget.



Gomb hozzáadása Egyéni elrendezéshez

- 1 Válasszon ki a(z) Garmin PowerSwitch alkalmazásban egy egyéni elrendezésű lapot.
- 2 Válassza ki a  elemet.
Az alkalmazás belép szerkesztési módba.
- 3 Válassza a **Gomb hozzáadása** lehetőséget.
- 4 Az új gombon válassza ki a  elemet.
- 5 Válasszon ki egy lehetőséget:
 - A gomb nevének módosításához válassza a **Gomb címkéje** mezőt, majd adja meg a kívánt nevet.
 - Egy ikonnak a gombhoz történő hozzáadásához válassza az **Ikon** mezőt, majd válasszon egy ikont.
 - A gomb színének módosításához válassza ki a kívánt színt.
- 6 Válassza a **Művelet hozzáadása** elemet.
- 7 Szükség esetén válasszon ki egy Garmin PowerSwitch eszközt és egy kapcsolót.
- 8 Válasszon ki egy műveletet:
 - Ha azt szeretné, hogy a kapcsoló a gomb minden egyes megnyomásával be- vagy kikapcsoljon, válassza a **Átkapcsolás** lehetőséget.
 - Ha szeretné beállítani, hogy a gomb bekapcsolja a kapcsolót, válassza a **Bekapcsolás** lehetőséget.
 - Ha szeretné beállítani, hogy a gomb kikapcsolja a kapcsolót, válassza a **Kikapcsolás** lehetőséget.
- 9 Válassza ki a gomb üzemmódját:
 - Ha azt szeretné, hogy a gomb egyetlen érintéssel aktiválódjon, válassza a **Normál** lehetőséget.
 - Ha azt szeretné, hogy a gomb csak annak megérintésekor legyen aktív, válassza a **Pillanatnyi** lehetőséget.
 - A gomb ismételt be- és kikapcsolásának beállításához válassza a **Készenléti** lehetőséget, majd adja meg az időintervallumokat.
- 10 Adott esetben a csúszka segítségével beállíthatja a lámpák fényerejét.
- 11 Válassza a  lehetőséget.
- 12 Szükség esetén válassza a **Művelet hozzáadása** lehetőséget, hogy további műveleteket adjon hozzá a gombhoz.
A Garmin PowerSwitch készülék minden kapcsolójához hozzáadhat egy műveletet.

A gombok elrendezése egyéni elrendezési lapon

- 1 Válasszon ki a Garmin PowerSwitch alkalmazásban egy egyéni elrendezésű lapot.
- 2 Válassza ki a  elemet.
Az alkalmazás belép szerkesztési módba.
- 3 Tartsa lenyomva az  elemet az áthelyezni kívánt gombon, majd húzza át a gombot az új helyére.

Egyéni elrendezés vagy gomb törlése

- 1 Válasszon ki a(z) Garmin PowerSwitch alkalmazásban egy egyéni elrendezésű lapot.
- 2 Válassza ki a  elemet.
Az alkalmazás belép szerkesztési módba.
- 3 Válasszon ki egy lehetőséget:
 - Gomb törléséhez válassza ki a törölni kívánt gomb  elemét.
 - Elrendezéslap törléséhez válassza ki a törölni kívánt elrendezéslap  elemét.



Rutinok

A rutinok automatizálják Garmin PowerSwitch eszközét. Ha rutinokat ad meg a kompatibilis Garmin navigációs készülékén, a készülék a rutin feltételeinek teljesülésekor be- vagy kikapcsolja az egyes kapcsolókat. Például megadhat olyan rutint, amely alapján a kapcsoló minden nap bekapcsol egy adott időpontban vagy akkor, ha a járművel elér egy bizonyos sebességet. A Rutinok funkció csak a kompatibilis Garmin navigációs készülékek esetén érhető el.



Rutin hozzáadása

- 1 A Garmin PowerSwitch alkalmazásban válassza ki a  > **Rutinok** elemet.
- 2 Szükség szerint válassza a **Rutin hozzáadása** lehetőséget.
- 3 Válassza ki az **Ekkor:** elemet.
- 4 Eseményindító kiválasztása:
 - Ha azt szeretné, hogy egy kapcsoló akkor aktiválódjon, amikor a jármű elér egy adott sebességet, válassza a **Sebesség > Tovább** lehetőséget, majd kövesse a képernyőn megjelenő utasításokat a sebességi küszöbértékek megadásához.
 - Annak beállításához, hogy egy kapcsoló minden nap egy adott időpontban aktiválódjon, válassza ki az **Idő > Tovább** elemet, majd adja meg az időpontot.
 - Annak beállításához, hogy egy kapcsoló napkeltekor aktiválódjon, válassza ki a **Napkelte** elemet.
 - Annak beállításához, hogy egy kapcsoló napnyugtakor aktiválódjon, válassza ki a **Napnyugta** elemet.
- 5 Válassza a **Művelet hozzáadása** elemet.
- 6 Válassza ki a készüléket, a kapcsolót, a műveletet és a gomb módot.
- 7 Szükség esetén a csúszkával állítsa be a fényerőt.
- 8 Válassza a **Eltárol** lehetőséget.

Rutin szerkesztése

- 1 A Garmin PowerSwitch alkalmazásban válassza ki a  > **Rutinok** elemet.
- 2 Válassza ki a  ikont a szerkeszteni kívánt rutinnál.
- 3 Válasszon ki egy lehetőséget:
 - A rutin eseményindítójának módosításához válassza az **Ekkor:** lehetőséget, majd válasszon ki egy eseményindítót.
 - Egy művelet módosításához válassza ki a  ikont a módosítani kívánt műveletnél, majd frissítse a műveletet.
 - Ha egy művelet szeretne hozzáadni egy rutinhoz, válassza a **Művelet hozzáadása** lehetőséget, és adja meg a művelettel kapcsolatos információkat.
- 4 Válassza a **Eltárol** lehetőséget.

Rutin törlése

- 1 A Garmin PowerSwitch alkalmazásban válassza ki a  > **Rutinok** elemet.
- 2 Válassza a  ikont a törölni kívánt rutinnál.

Beállítások

Térkép- és járműbeállítások

Válassza a **Beállítások > Térkép és jármű** lehetőséget.

Jármű: a járműikon beállítása, amely az Ön pozícióját jelzi a térképen.

Térképnézet: a térkép perspektívájának beállítása.

Térkép részletezés: a térkép részletességi szintjének beállítása. A részletesebb megjelenítés lassíthatja a térkép megjelenését.

Térkép témája: a térkép adatok színének módosítása.

Térképrétegek: a térképoldalon megjelenő adatok beállítása (*A térképrétegek testre szabása, 33. oldal*).

Automatikus nagyítás: a nagyítási szint automatikus kiválasztása a térkép optimális használhatósága érdekében. Ha a funkció ki van kapcsolva, akkor kézzel kell nagyítania/kicsinyítenie a térképen.

Skip Next Stop Confirmation: beállítja, hogy egy megerősítő üzenet jelenjen meg, amikor kihagyja az útvonal egyik megállóját.

myMaps: beállítja a készülék által használt telepített térképeket.

Térképek engedélyezése

Lehetőség van a készülékre telepített térképtermékek engedélyezésére.

TIPP: további térképtermékek vásárlásához látogasson el a <http://buy.garmin.com> webhelyre.

- 1 Válassza a **Beállítások > Térkép és jármű > myMaps** lehetőséget.
- 2 Válasszon térképet.

Navigációs beállítások

Válassza a **Beállítások > Navigáció** lehetőséget.

Tervezési mód: az útvonaltervezési mód beállítása.

Elkerülések: az útvonalon elkerülendő útjellemzők megadása.

Egyéni elkerülések: segítségével meghatározott utakat és területeket elkerülhet.

Környezetvédelmi zónák: beállítja a gépjárművét esetlegesen érintő környezeti vagy kibocsátási korlátozásokkal rendelkező területekkel kapcsolatos elkerülési beállításokat.

Korlátozott mód: minden olyan funkciót kikapcsol, amely jelentős kezelői figyelmet igényel.

GPS-szimulátor: megakadályozza, hogy az eszköz GPS-jeleket fogadjon, és így akkumulátorfeszültséget takarít meg.

Tervezési mód beállítások

Válassza a  > **Navigáció > Tervezési mód** lehetőséget.

Az útvonal az adott útra vonatkozó sebességek és a jármű gyorsulási adatai alapján kerül megtervezésre.

Gyorsabb: olyan útvonalak tervezése, amelyekben gyorsabban haladhat, viszont előfordulhat, hogy nagyobb távolságot kell megtennie az úti célig.

Légvonalban: egyenes vonal a tartózkodási hely és az úti cél között.

Szimulált hely beállítása

Amikor beltéren tartózkodik, vagy a készülék nem fogad műholdas jeleket, a GPS-szimulátor használatával útvonalat tervezhet egy szimulált helyről.

- 1 Válassza a  > **Navigáció > GPS-szimulátor** lehetőséget.
- 2 A főmenüben válassza a **Térkép** lehetőséget.
- 3 Terület kiválasztásához érintse meg kétszer a térképet.
A hely címe megjelenik a képernyő alján.
- 4 Válassza ki a hely leírását.
- 5 Válassza a **Kiindulóhely** lehetőséget.

Vezeték nélküli hálózati beállítások

A vezeték nélküli hálózati beállításokkal kezelheti a Wi-Fi®-hálózatokat, a párosított Bluetooth-készülékeket, valamint a Bluetooth-funkciókat.

Válassza ki az  > **Vezeték nélküli hálózatok** lehetőséget.

Bluetooth: a Bluetooth vezeték nélküli technológia bekapcsolása.

Párosított készülékek nevei: ebben a menüben a párosított Bluetooth-készülékek nevei láthatók. Egy-egy nevet kiválasztva módosíthatja a kiválasztott készülékhez tartozó Bluetooth-beállításokat.

Eszközök keresése: megkeresi a közelben levő Bluetooth készülékeket.

Becenév: segítségével megadhatja azt a Bluetooth nevet, amely azonosítja a készüléket más készülékeken a Bluetooth vezeték nélküli technológia használata során.

Wi-Fi: Wi-Fi technológia bekapcsolása.

Mentett hálózatok: lehetővé teszi a mentett hálózatok szerkesztését és törlését.

Hálózatok keresése: közeli Wi-Fi-hálózatok keresését teszi lehetővé (*Csatlakozás Wi-Fi-hálózathoz, 60. oldal*).

Vezetői asszisztencia beállításai

Válassza ki a **Beállítások** > **Vezetői asszisztencia** lehetőséget.

Vezetőriasztások: lehetővé teszi a közelgő zónákra vagy útviszonyokra vonatkozó riasztások be- és kikapcsolását (*A vezető figyelmét felkeltő funkciók és figyelmeztetések, 11. oldal*).

Figyelmeztetés gyorsajtásra: figyelmezteti a sebességkorlátozás túllépésekor.

Sebességcsökkentés hangjelzése: figyelmezteti, ha a sebességkorlátozás értéke csökken.

Útvonal előnézete: a navigáció indításakor megmutatja az útvonalon lévő főbb utak előnézetét.

Pihenőtervezés: emlékezteti Önt a pihenők beiktatására, valamint hosszabb időn át tartó vezetés esetén megjeleníti a közelgő szolgáltatásokat. A pihenőemlékeztetők és a közelgő szolgáltatásokra vonatkozó javaslatok be- és kikapcsolhatók.

Közeledési riasztások: figyelmezteti Önt, ha sebességmérő vagy jelzőlámpába telepített kamerához közelít.

Érkezés tervezése: az útvonal végén lévő úti célt mutatja a térképen.

Közeledési figyelmeztetések beállításai

MEGJEGYZÉS: a közeledési riasztások megjelenéséhez be kell tölteni az egyéni érdekes helyeket (ÉH).

MEGJEGYZÉS: ez a funkció nem érhető el minden területen.

Válassza ki a  > **Vezetői asszisztencia** > **Közeledési riasztások** lehetőséget.

Hangeszköz: a közeledési pontok felé haladva megszólaló riasztás stílusának beállítása.

Riasztások: beállítja azt a közeledéspont-típust, amelyiknél a riasztás beindul.

A tolatókamera beállításai

A tolatókamera beállításával kezelhetők a párosított Garmin tolatókamerák és kamerabeállítások. A menü csak akkor jelenik meg a navigációs készüléken, ha a készülék vezeték nélküli kamera-vevőkábelhez csatlakozik. A kamerák párosításával és a kamerabeállításokkal kapcsolatos részletes információkat lásd a tolatókamera felhasználói kézikönyvében. Látogasson el a www.garmin.com/backupcamera weboldalra, ha szeretne vásárolni egy Garmin tolatókamerát.

Válassza a  > **Vezeték nélküli kamera** lehetőséget, majd válasszon ki egy párosított kamerát.

Párosítás megszüntetése: párosított kamera eltávolítása. A használata előtt ismét párosítania kell a kamerát ezzel a készülékkel és kábellel.

Átnevezés: párosított kamera átnevezése.

Segédvonalak: segédvonalak megjelenítése és elrejtése, illetve a segédvonalak helyzetének beállítása.

Megjelenítési beállítások

Válassza a  > **Kijelző** lehetőséget.

Színes mód: nappali vagy éjszakai színes üzemmód kiválasztása. Az Automatikus opció kiválasztása esetén a készülék automatikusan, a napszaknak megfelelően állítja be a színeket.

Fényerő: a kijelző fényerejének beállítása.

Kijelző időtűllépése: az időtartam beállítása, amely elteltével az akkumulátorról üzemelő készülék alvó üzemmódba vált.

Képernyőfotó: képernyőkép készítése. A képernyőképeket a rendszer a készülék tárolójának Screenshot mappájába menti.

Forgalombeállítások

Válassza a főmenü **Beállítások** > **Forgalom** elemét.

Forgalom: engedélyezi a forgalom funkciót.

Mértékegység- és időbeállítások

A Mértékegység- és időbeállítások oldal megnyitásához válassza a/az  > **Egységek és idő** lehetőséget a főmenüben.

Pontos idő: a készülék órájának beállítása.

Időformátum: segítségével kiválaszthatja a 12 vagy 24 órás formátumot, illetve az UTC időkijelzést.

Mértékegységek: a távolságra használt mértékegységek beállítása.

Pozícióformátum: a földrajzi koordinátákhoz használt koordináták és dátum formátumának beállítása.

Az idő beállítása

1 A főmenüben válassza ki az időt.

2 Válassza ki az egyik lehetőséget:

- Az idő GPS-információkat használó, automatikus beállításához válassza az **Auto.** lehetőséget.
- Az idő manuális beállításához húzza a számokat felfelé vagy lefelé.

Nyelvi és billentyűzetbeállítások

A Nyelvi és billentyűzetbeállítások oldal megnyitásához válassza ki a főmenüben a  > **Nyelv és billentyűzet** lehetőséget.

Beszéd nyelve: a hangutasítások nyelvének megadása.

Szöveg nyelve: a képernyőn megjelenő szöveg kiválasztott nyelvre állítása.

MEGJEGYZÉS: a szövegnyelv módosítása nem befolyásolja a térképadatok, pl. utcák vagy a felhasználó által bevitt adatok nyelvét.

Billentyűzet nyelve: a billentyűzetnyelvek engedélyezése.

Készülék- és adatvédelmi beállítások

Válassza a **Beállítások > Eszköz** elemet.

Névjegy: megjeleníti a szoftververzió számát, a készülék azonosítóját és a szoftver további jellemzőire vonatkozó információkat.

Szabályozó: szabályozási jelöléseket és információkat jelenít meg.

EULA-k: a végfelhasználói licencszerződések megjelenítése.

MEGJEGYZÉS: az információra a rendszerszoftver frissítésekor, illetve további térképadatok vásárlásakor van szükség.

Szoftverlicenckek: megjeleníti a szoftverlicenckel kapcsolatos információkat.

Eszközadat-szolgáltatás: anonim adatokat oszt meg az eszköz továbbfejlesztése érdekében.

Utazási előzmény: lehetővé teszi, hogy a készülék feljegyezze az Ön által meglátogatott helyeket. Ezáltal megtekintheti az útnaplót, használhatja az Útelőzmények funkciót és a myTrends által javasolt útvonalakat is.

Visszaállítás: lehetővé teszi az utazási előzmények törlését, a beállítások visszaállítását vagy az összes felhasználói adat törlését.

Az adatok és beállítások alaphelyzetbe állítása

A készülék többféle lehetőséget kínál a felhasználói adatok törlésére, valamint a beállítások gyári alapértékekre történő visszaállítására.

1 Válassza ki a **Beállítások > Eszköz > Visszaállítás** lehetőséget.

2 Válasszon ki egy lehetőséget:

- Az utazási előzmények törléséhez válassza ki az **Összes útnapló törlése** lehetőséget.

Ez a lehetőség törli a meglátogatott helyekkel kapcsolatos összes feljegyzést. A mentett helyek és a telepített térképek nem kerülnek törlésre.

- A beállítások gyári alapértékekre történő visszaállításához válassza az **Gyári beállítások visszaállítása** lehetőséget.

Ez a lehetőség nem törli a felhasználói adatokat.

- A felhasználói adatok törléséhez és a beállítások gyári alapértékekre történő visszaállításához válassza az **Adatok törlése és beállítások visszaállítása** lehetőséget.

Ez a lehetőség töröl minden felhasználói adatot, beleértve a mentett helyeket, a legutóbbi helytalálatokat és az utazási előzményeket is. A telepített térképek nem kerülnek törlésre.

“Eszközadatok”

Az e-címkével kapcsolatos szabályozó és megfelelőségi információk megjelenítése

1 Görgessen a beállítások menü legvégére.

2 Válassza a **Eszköz > Szabályozó** lehetőséget.

Specifikációk

Üzemi hőmérséklet-tartomány	-20° és 55°C között (-4° és 131°F között)
Töltési hőmérséklet	0° és 45°C között (32° és 113°F között)
Vezeték nélküli frekvenciák és sugárzási teljesítmény (dézsl OTR710 / LGV710)	2,4 GHz maximális 16 dBm esetén 5,1 GHz maximális 17 dBm esetén 5,2 GHz maximális 17 dBm esetén
Hálózati bemenet	Autós töltő (mellékelve). Hálózati adapter (opcionális, kizárólag otthoni és irodai használatra).
Akkumulátor típusa	Tölthető lítiumion-akkumulátor
EU SAR (dézsl OTR710 / LGV710)	0,543 W/kg törzs, 0,543 W/kg végtag esetén

A készülék töltése

MEGJEGYZÉS: ezt a III-as osztályba sorolt terméket LPS tápegységről kell üzemeltetni.

A készülékben található akkumulátort az alábbi módokon töltheti fel.

- Csatlakoztassa a készüléket a jármű tápellátásához.
- Csatlakoztassa a készüléket kiegészítő hálózati adapterhez, például fali csatlakozóadapterhez.
Otthoni és irodai használatra alkalmas Garmin AC-DC adapter vásárlásához keressen fel egy Garmin márkakereskedést, vagy látogasson el a www.garmin.com oldalra. A készülék lassabban tölthető, ha harmadik féltől származó adapterhez csatlakoztatja.

A készülék karbantartása

Garmin Támogatóközpont

Ha segítségre vagy információra van szüksége, látogasson el a support.garmin.com oldalra, ahol többek között kézikönyveket, a gyakran intézett kérdésre adott válaszokat és videókat tekinthet meg, illetve ügyféltámogatáshoz juthat.

Térkép- és szoftverfrissítések

A hatékony navigáció érdekében tartsa naprakészen a készülék térképeit és szoftverét.

A térképfrissítések a készüléken használt térképeken szereplő utakat és helyeket érintő legfrissebb módosításokat biztosítják. A térképek naprakészen tartásával készüléke könnyebben megtalálja a nemrégiben hozzáadott helyszíneket, emellett pontosabb útvonalszámításra képes. A térképfrissítések nagy méretűek, és telepítésük akár több órát is igénybe vehet.

A szoftverfrissítések a készülék funkcióival és működésével kapcsolatos módosításokat és javításokat biztosítják. A szoftverfrissítések kis méretűek, és telepítésük mindössze pár percet vesz igénybe.

Készülékét két módszerrel frissítheti.

- Csatlakoztathatja a készüléket egy Wi-Fi-hálózathoz, amelyről közvetlen frissíthet (ajánlott módszer). Így kényelmesen, számítógép nélkül frissítheti készülékét.
- Csatlakoztathatja a készüléket egy számítógéphez, és elvégezheti a frissítést a Garmin Express alkalmazással (garmin.com/express).

Csatlakozás Wi-Fi-hálózathoz

Mikor először bekapcsolja készülékét, felkéri, hogy csatlakoztassa egy Wi-Fi-hálózathoz és végezze el a készülékregisztrációt. A beállítások menün keresztül is csatlakozhat Wi-Fi-hálózathoz.

- 1 Válassza a **Beállítások > Vezeték nélküli hálózatok** lehetőséget.
- 2 Ha szükséges, válassza ki a **Wi-Fi** lehetőséget a Wi-Fi-technológia engedélyezéséhez.
- 3 Válassza a **Hálózatok keresése** elemet.
A készülék megjeleníti a közeli Wi-Fi-hálózatok listáját.
- 4 Válasszon egy hálózatot.
- 5 Ha szükséges, adja meg a hálózathoz tartozó jelszót, majd válassza a **Kész** lehetőséget.



A készülék csatlakozik a hálózathoz, és a hálózat felkerül a mentett hálózatok listájára. Készüléke minden alkalommal csatlakozni fog a hálózathoz, ha a közelébe kerül.

Térkép- és szoftverfrissítés Wi-Fi-hálózaton

ÉRTESÍTÉS



A térkép-, illetve szoftverfrissítés nagy méretű fájlok letöltésével járhat. Vegye figyelembe az internetszolgáltatásával járó esetleges adatforgalmi korlátozásokat és többletköltségeket. Az adatforgalmi korlátozásokra és a többletköltségekre vonatkozóan internetszolgáltatójánál érdeklődhet.

A térkép- és szoftverfrissítések letölthetők a készülék internetkapcsolatot biztosító Wi-Fi-hálózatra csatlakoztatásával. Így számítógép nélkül tarthatja naprakészen készülékét.

- 1 Csatlakoztassa készülékét egy Wi-Fi-hálózathoz ([Csatlakozás Wi-Fi-hálózathoz, 60. oldal](#)).
Ha készüléke Wi-Fi-hálózathoz csatlakozik, ellenőrzi, hogy rendelkezésre állnak-e frissítések. Ha van elérhető frissítés, a főmenüben az  jelzés jelenik meg a Beállítások ikonon.
 - 2 Válassza a  > **Frissítések** elemet.
Készüléke ellenőrzi, hogy rendelkezésre állnak-e frissítések. Ha van elérhető frissítés, a **Frissítés érhető el** felirat jelenik meg a Térkép vagy a Szoftver elem alatt.
 - 3 Válasszon ki egy lehetőséget:
 - Ha minden elérhető frissítést telepíteni szeretne, válassza az **Összes telepítése** lehetőséget.
 - Ha csak a térképfrissítéseket szeretné telepíteni, válassza a **Térkép > Összes telepítése** lehetőséget.
 - Ha csak a szoftverfrissítéseket szeretné telepíteni, válassza a **Szoftver > Összes telepítése** lehetőséget.
 - 4 Olvassa el a licencszerződéseket, majd az elfogadásukhoz válassza az **Összes elfogadása** gombot.
MEGJEGYZÉS: ha nem ért egyet a licencfeltételekkel, válassza az Elvet gombot. Ez megszakítja a frissítési folyamatot. Csak a licencfeltételek elfogadása után telepíthet frissítéseket.
 - 5 A mellékelt USB-kábel segítségével csatlakoztassa készülékét egy külső áramforráshoz, majd válassza a **Folytatás** lehetőséget ([A készülék töltése, 59. oldal](#)).
A legjobb, ha egy legalább 1 A energiát továbbító USB-s töltőadapterhez csatlakoztatja készülékét. Számos okostelefonhoz, táblagéphez vagy hordozható médialejátszóhoz mellékelt USB-tápadapter lehet inkompatibilis.
 - 6 A frissítés befejeződéséig tartsa készülékét a külső áramforráshoz és a Wi-Fi-hálózathoz csatlakoztatva.
- TIPP:** ha a térképfrissítés megszakad, készüléke térképadatai hiányosak lehetnek. A hiányos térképadatok helyreállításához be kell fejeznie a frissítést Wi-Fi vagy a Garmin Express segítségével.

Térkép- és szoftverfrissítés a Garmin Express szoftverrel

A Garmin Express alkalmazással letöltheti és telepítheti a legújabb térkép- és szoftverfrissítéseket készülékére.

- 1 Amennyiben még nem telepítette számítógépére a Garmin Express alkalmazást, látogasson el a garmin.com/express weboldalra, és a telepítéshez kövesse a képernyőn megjelenő utasításokat (*A Garmin Express telepítése, 62. oldal*).
- 2 Nyissa meg az  Garmin Express alkalmazást.
- 3 Csatlakoztassa készülékét USB-kábellel a számítógéphez.
A kábel kisebb vége a dēzl készülék USB-portjához , a nagyobb vége pedig a számítógép egyik szabad USB portjához csatlakozik.

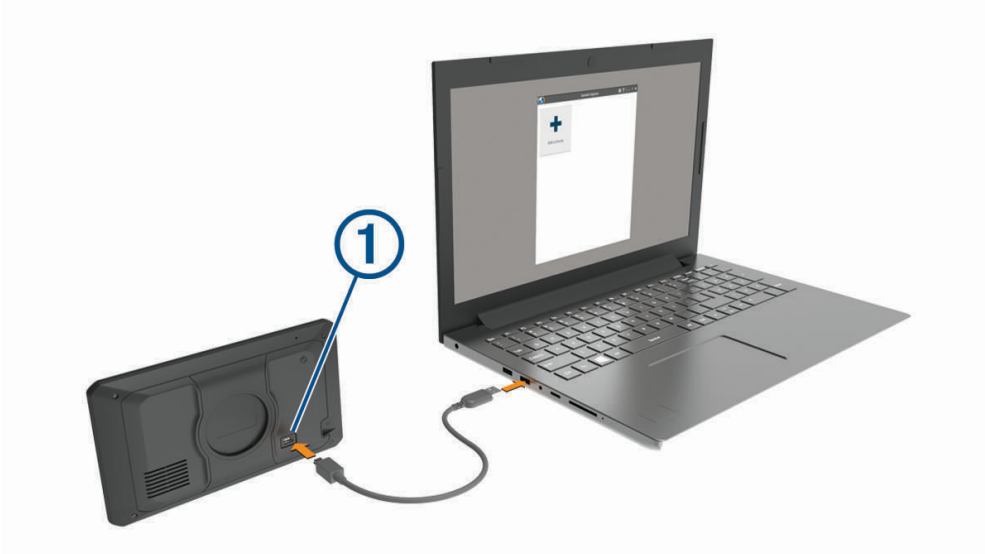

- 4 dēzl készülékén válassza a **Csatl. számítógéphez: Koppintson** lehetőséget.
- 5 Amikor dēzl készüléke felszólítja a fájltviteli mód megnyitására, válassza a **Folytatás** lehetőséget.
- 6 A Garmin Express alkalmazásban kattintson a **Készülék hozzáadása** lehetőségre.
A Garmin Express alkalmazás megkeresi a készüléket, majd megjeleníti a készülék nevét és sorozatszámát.

- 7 Kattintson a **Készülék hozzáadása** lehetőségre, majd kövesse a képernyőn megjelenő utasításokat a készülék a Garmin Express alkalmazáshoz való hozzáadásához.

A telepítés befejeződésével a Garmin Express alkalmazás megjeleníti a készülékhez elérhető frissítéseket.

Elérhető frissítések

Utoljára ellenőrizve: Most 

Becsült telepítési idő: 1 óra és 18 perc

[Részletek megtekintése](#)

[Összes telepítése](#)

- 8 Válasszon ki egy lehetőséget:

- Az összes elérhető frissítés telepítéséhez kattintson az **Összes telepítése** lehetőségre.
- Egy adott frissítés telepítéséhez kattintson a **Részletek megtekintése** lehetőségre, majd a kívánt frissítés mellett található **Telepítés** elemre.

A Garmin Express alkalmazás letölti a frissítéseket, és telepíti őket a készülékre. A térképfrissítések sok helyet foglalnak, ezért lassabb internetkapcsolat esetén a művelet sokáig tarthat.

MEGJEGYZÉS: ha a térképfrissítéshez nem elegendő a készülék belső tárhelye, a szoftver további tárhely érdekében felajánlhatja, hogy helyezzen microSD®-kártyát a készülékbe (*Memóriakártya behelyezése térképek és adatok számára, 72. oldal*).

- 9 A frissítések telepítésének befejezéséhez kövesse a frissítési folyamat közben megjelenő utasításokat.

A frissítési folyamat során a Garmin Express alkalmazás például arra kérheti, hogy válassza le, majd ismét csatlakoztassa készülékét.

A Garmin Express telepítése

A Garmin Express alkalmazás Windows® és Mac® rendszert futtató számítógépekre érhető el.

- 1 Számítógépén látogasson el a garmin.com/express weboldalra.

- 2 Válasszon ki egy lehetőséget:

- A rendszerkövetelmények megtekintéséhez, valamint a Garmin Express alkalmazás és a számítógép kompatibilitásának ellenőrzéséhez válassza a **Rendszerkövetelmények** lehetőséget.
- Windows operációs rendszer esetén válassza a Letöltés Windowsra lehetőséget. **Letöltés Windows rendszerhez**
- Mac operációs rendszer esetén válassza a Letöltés Mac-re lehetőséget. **Letöltés Mac rendszerhez**

- 3 Nyissa meg a letöltött fájlt, majd kövesse a képernyőn megjelenő utasításokat a telepítés elvégzéséhez.

A készülék karbantartása

ÉRTESÍTÉS

Óvja az eszközt a leeséstől.

Ne tárolja az eszközt hosszabb időn át magas hőmérsékletnek kitett helyen, mert az a készülék tartós károsodásához vezethet.

Az érintőképernyőt ne érintse meg kemény vagy éles eszközzel, ellenkező esetben károsodás léphet fel.

Ne tegye ki víznek a készülékét.

A külső borítás tisztítása

ÉRTESÍTÉS

A kémiai tisztítóanyagok és oldószerek kárt okozhatnak a műanyag részekben.

- 1 Tisztítsa meg az eszköz külső borítását (nem az érintőképernyőt) egy enyhe hatású tisztítószerrel.
- 2 Törölje tisztára az eszközt.

Az érintőképernyő tisztítása

- 1 Használjon egy puha, tiszta és szőszmentes ruhát.
- 2 Szükség esetén enyhén nedvesítse be a ruhát tiszta vízzel.
- 3 Nedves ruha használata esetén kapcsolja ki a készüléket és válassza azt le az áramforrásról.
- 4 Óvatosan tisztítsa meg a képernyőt a ruhával.

A lopás elkerülése érdekében

- Távolítsa el a készüléket és a tartót, ha nincsenek használatban.
- Távolítsa el a tapadókorong által hátrahagyott nyomot a szélvédőről.
- Ne tartsa az egységet a kesztyűtartóban.
- Regisztrálja készülékét a Garmin Express szoftver segítségével (garmin.com/express).

A készülék újraindítása

Újraindíthatja készülékét, ha az nem működik.

Tartsa lenyomva a bekapcsológombot 12 másodpercig.

A készülék, a tartó és a tapadókorong eltávolítása

Az eszköz eltávolítása a tartóból

- 1 Nyomja meg a tartón a kioldógombot.
- 2 Döntse a készülék alsó részét felfelé, és emelje ki a készüléket a tartóból.

A tartó eltávolítása a tapadókorongról

- 1 Szükség esetén lazítsa meg a tartót a tapadókorongos golyóhoz rögzítő anyát.
- 2 Forgassa el a tartót bal vagy jobb irányba.
- 3 Alkalmazzon enyhe nyomást, amíg a tartón található aljzat el nem válik a tapadókorongon található golyótól.

A tapadókorong eltávolítása a szélvédőről

- 1 Hajtsa le a tapadókorongon található fogantyút maga felé.
- 2 Húzza a tapadókorongon található fület maga felé.

A biztosíték cseréje a jármű tápkábelében

ÉRTESÍTÉS

Biztosítékcseréje alkalmával ügyeljen rá, hogy ne veszítse el az apróbb darabokat, és hogy megfelelően visszahelyezze azokat a helyükre. A jármű tápkábele csak megfelelően beszerelve működik.

Ha készüléke nem töltődik a járműben, előfordulhat, hogy a járműadapter tetején található biztosíték cseréjére van szükség.

- 1 Forgassa az óramutató járásával ellentétes irányba a záróelemet ① a kinyitásához.

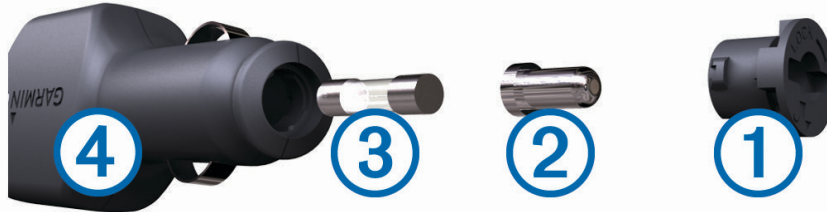

TIPP: előfordulhat, hogy egy pénzérme segítségével lehet a művelet során.

- 2 Távolítsa el a záróelemet, az ezüst csúcsot ② és a biztosítékot ③.
- 3 Helyezzen be egy azonos teljesítményű olvadóbiztosítékot (pl. 1 vagy 2 amperes).
- 4 Helyezze az ezüst csúcsot a záróelemre.
- 5 A záróelem lenyomása közben forgassa azt az óramutató járásával megegyező irányba a jármű tápkábelére ④ való visszarögzítéshez.

Hibaelhárítás

A tapadókorong nem marad rajta a szélvédőn

- 1 Tisztítsa meg a tapadókorongot és a szélvédőt alkohollal megdörzsölve.
- 2 Törölje szárazra egy tiszta, száraz ruhával.
- 3 Szerelje fel a tapadókorongot (*Felszerelési szempontok, 2. oldal*).

A készülék nem fogadja a műholdas jeleket

- Ellenőrizze, hogy a GPS-szimulátor be van-e kapcsolva (*Navigációs beállítások, 55. oldal*).
- Vigye a készüléket garázson kívülre, és magas épületektől és fáktól távol eső helyre.
- Néhány percig maradjon egyhelyben.

A készülék nem töltődik a járművemben

- Ellenőrizze, hogy a jármű be van kapcsolva, és ellátja árammal a tápaljzatot.
- Ellenőrizze, hogy a jármű belső hőmérséklete a specifikációknál megadott töltési hőmérséklet-tartományon belül van.
- Ellenőrizze a jármű biztosítódobozát, hogy a jármű tápaljzatához tartozó biztosíték nincs-e kiégetve.

Az akkumulátor viszonylag hamar lemerül

- Csökkentse a kijelző fényerejét (*Megjelenítési beállítások, 57. oldal*).
- Csökkentse a kijelző kikapcsolásához beállított időt (*Megjelenítési beállítások, 57. oldal*).
- Csökkentse a hangerőt (*A hangerő beállítása, 9. oldal*).
- Kapcsolja ki a Wi-Fi-vevőt, ha nem használja (*Vezeték nélküli hálózati beállítások, 56. oldal*).
- Tegye a készüléket energiatakarékos módba, ha nem használja.
- Ne tegye ki a készüléket szélsőséges hőmérsékleti hatásoknak.
- Ne tegye ki a készüléket közvetlen napsugárzásnak.

A készülék nem csatlakozik a telefonhoz

- Válassza a  > **Vezeték nélküli hálózatok** > **Bluetooth** lehetőséget.
A Bluetooth lehetőséget engedélyezni kell.
- Engedélyezze a Bluetooth vezeték nélküli technológiát a telefonján, és helyezze a telefont a készülék 10 m-es (33 láb) körzetébe.
- Ellenőrizze, hogy telefonkészüléke kompatibilis-e.
További tájékoztatásért látogassa meg a www.garmin.com/bluetooth weboldalt.
- Végezze el újra a párosítási folyamatot.
A párosítás megismétléséhez először törölnie kell a telefon és a készülék már meglévő párosítását (*Párosított telefon törlése, 38. oldal*), a párosítást ezt követően végezze el (*Élő szolgáltatások, forgalom és okostelefonos funkciók, 34. oldal*).

Függelék

Garmin PowerSwitch

FIGYELMEZTETÉS!

A Garmin nyomatékosan ajánlja, hogy az eszköz beszerelését olyan tapasztalt szakemberre bízsa, aki megfelelő ismeretekkel rendelkezik az elektromos rendszerek területén. A tápvezeték nem megfelelő vezetékvezése a jármű és az akkumulátor károsodását eredményezheti, illetve személyi sérüléshez is vezethet.

A csatlakoztatott Garmin PowerSwitch eszköz segítségével dől a készülékéről vezérelheti a lámpákat, ventilátorokat és még sok egyebet.

Felszerelési szempontok

- Az eszközt az akkumulátor közelében, a mellékelt tápkábel hatótávolságán belül kell felszerelni.
- A szerelési felületnek elég erősnek kell lennie ahhoz, hogy képes legyen megtartani az eszközt.
- A szerelés helyén elegendő helyet kell biztosítani a kábelek elvezetéséhez és csatlakoztatásához.

A készülék felszerelése

Mielőtt felszerelné az eszközt, válassza ki a felszerelés helyét és vásároljon egy, a kiválasztott felülettel kompatibilis tartót.

ÉRTESÍTÉS

A furatok készítése és a tartó járműbe való beszerelése során kerülje el a vezetékeket, műszereket, légsákot, légsákburkolatokat, klímaberendezést és egyéb elemeket. A Garmin nem felelős semmilyen kárért vagy következményért, amely a felszerelésből származik.

- 1 Helyezze a tartót a kiválasztott pontra.



- 2 A tartót sablonként használva jelölje be a két csavar helyét ①.
- 3 Készítsen előfuratokat (opcionális).
Bizonyos típusú rögzítő anyag esetén szükség van előfúrásra. A fúrást ne a tartón keresztül végezze.
- 4 Rögzítse stabilan a tartót a rögzítési felülethez az ahhoz alkalmas eszköz segítségével.

Az előlap felnyitása

Az elektromos kapcsolatok létesítéséhez fel kell nyitnia az előlapot.

1 Hajtsa fel az előlap reteszét ①, majd fordítsa el az óramutató járásával ellentétes irányban.



2 Húzza le az előlapot a készülékről.



Tartozékok csatlakoztatása

ÉRTESÍTÉS

Ne használja a készüléket csörlő vezérlésére vagy tápellátására. Ennek be nem tartása járműve vagy készüléke károsodásához vezethet.

Ne csatlakoztasson áramforrást a tartozék kimeneti csatlakozójához. Ennek be nem tartása járműve vagy készüléke károsodásához vezethet.

A tartozékokkal kapcsolatos követelmények:

- Ellenőrizze minden tartozék névleges áramfelvételét, mielőtt azt rákötné Garmin PowerSwitch készülékére. A készülék csatornánként max. 30 A, a teljes rendszerre nézve pedig maximum 100 A árammal terhelhető.
 - 20–30 A áramfelvételű tartozék esetén használjon 6 mm² (10 AWG) keresztmetszetű vezetékeket.
 - 10–20 A áramfelvételű tartozék esetén használjon 4 mm² (12 AWG) keresztmetszetű vezetékeket.
 - Kevesebb mint 10 A áramfelvételű tartozék esetén használjon 2,5 mm² (14 AWG) keresztmetszetű vezetékeket.
 - Használja a megfelelő méretű csatlakozókat minden bekötésnél.
 - Préselje rá a csatlakozókat a vezetékekre biztonságosan.
- 1 Kösse rá a tartozék pozitív vezetékét ① az egyik tartozék-csatlakozóra ② a(z) Garmin PowerSwitch készüléken.

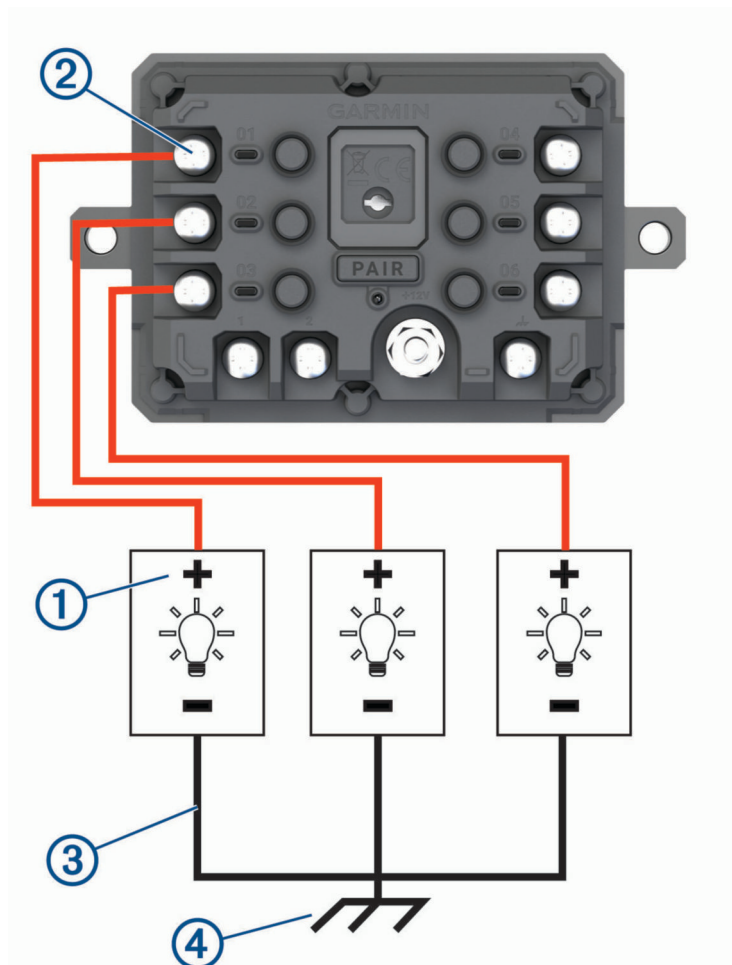

- 2 Kösse a negatív vagy testvezetékét ③ a járműváz egy festetlen testelőcsapjára ④, testelosztó blokkra vagy közvetlenül az akkumulátor negatív sarujára.

VIGYÁZAT!

Ne csatlakoztassa a kiegészítő földvezetékeket a készülék testkivezetéséhez (GND) Garmin PowerSwitch, mert ez személyi sérüléshez vagy anyagi kárhoz vezethet, illetve negatívan befolyásolhatja a készülék működését.

- 3 Ellenőrizze, hogy minden elektromos csatlakozás szoros-e, és nem lazulhat-e meg használat közben.

Vezérlőbemenet csatlakoztatása

A vezérlőcsatlakozókhoz való csatlakozás lehetővé teszi, hogy a Garmin PowerSwitch eszköz bekapcsolja a testreszabható kimeneteket. Például ha csatlakoztatja a jármű gyújtáskapcsolóját egy vezérlőbemeneti csatlakozóhoz, a tartozékok a jármű minden egyes beindításakor automatikusan bekapcsolnak. A vezérlőcsatlakozók 3,3 V és 18 V közötti jelek érzékelésére képesek. A kimeneti funkciókat a Garmin PowerSwitch alkalmazással konfigurálhatja.

Csatlakoztassa a jármű vezérlőforrásához tartozó vezérlővezetékét a Garmin PowerSwitch eszköz két vezérlőcsatlakozójának egyikéhez.

A készülék csatlakoztatása a jármű tápellátásához

Mielőtt a készüléket a jármű tápellátásához csatlakoztatná, távolítsa el a figyelmeztető címkét az eszköz +12V érintkezőjéről.

Mindig ellenőrizze, hogy az elektromos csatlakozások biztonságosak-e, és nem tudnak-e kilazulni az eszköz használata közben.

- 1 Csatlakoztassa a mellékelt földvezeték nagy méretű hurokkal ellátott végét **①** a jármű akkumulátorának negatív érintkezőjéhez.

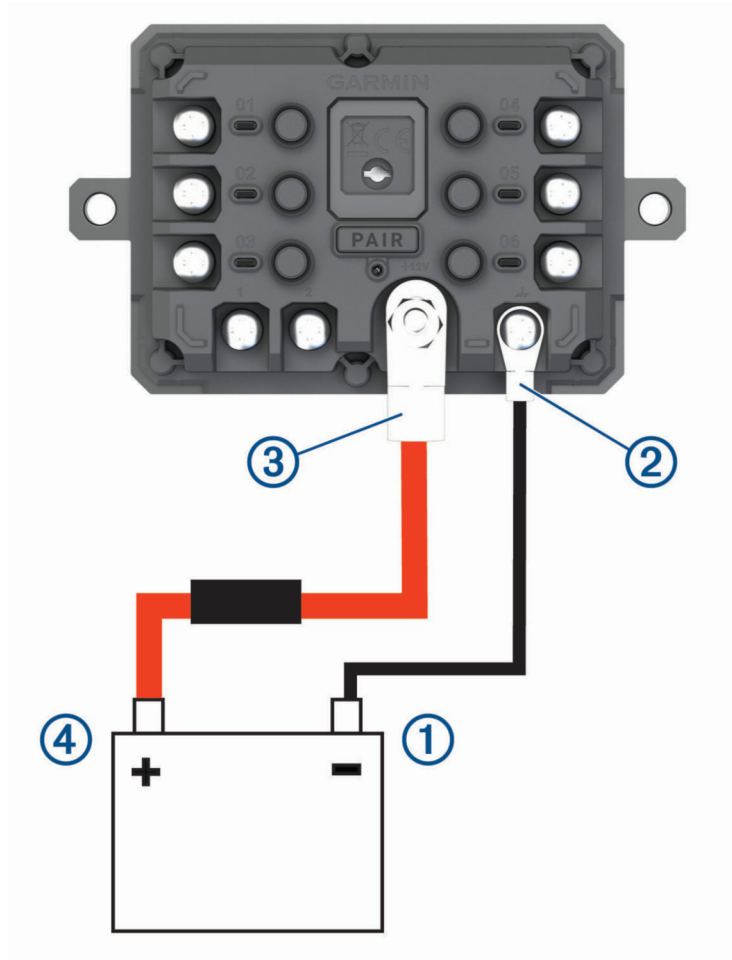

- 2 Csatlakoztassa a mellékelt földvezeték kis méretű hurokkal ellátott végét az eszköz **GND**-érintkezőjéhez **②**.
- 3 Csatlakoztassa a mellékelt 12 V-os kábel kis méretű hurokkal ellátott végét az eszköz **+12V** érintkezőjéhez **③**.
- 4 Húzza meg a +12 V-os érintkezőn lévő $\frac{3}{8}$ hüvelykes anyát legfeljebb 4,52 Nm (40 lbf-in.) nyomatékkal. Ellenőrizze, hogy az anyát nem lehet-e kézzel meglazítani.

ÉRTESÍTÉS

Az érintkező sérülésének megelőzése érdekében ne húzza túl a +12 V-os érintkezőn lévő anyát.

- 5 Csatlakoztassa a 12 V-os kábel nagy méretű hurokkal ellátott végét **④** a jármű akkumulátorának pozitív érintkezőjéhez.

Párosítás Garmin navigációs készülékkel

Garmin PowerSwitch készülékét kompatibilis Garmin navigációs készülékkel is párosíthatja.

- 1 Kapcsolja be Garmin PowerSwitch készülékét, majd helyezze el kompatibilis Garmin navigációs készülékét tőle 1 m (3,3 láb) távolságon belül.
- 2 Kompatibilis navigációs készülékén nyissa meg a Garmin PowerSwitch alkalmazást.
- 3 A képernyőn megjelenő utasítások végrehajtásával fejezze be a párosítási és beállítási eljárást.

Megjelenik az alkalmazás műszerfala. Miután a készülékeket párosította, amennyiben be vannak kapcsolva és hatósugáron belül vannak, automatikusan fognak kapcsolódni.

Garmin PowerSwitch Specifikációk

Méretek (Mé x Szé x Ma)	75 x 125 x 32 mm (2,95 x 4,92 x 1,26 hüvelyk)
Üzemi hőmérséklet-tartomány	-25° és 85°C között (-13° és 185°F között)
Vezeték nélküli frekvencia	2,4 GHz @ 13 dBm
Hálózati bemenet	12 és 16 V között a mellékelt jármű-tápkábel használatával.
Maximális tartozékteljesítmény	30 A
Maximális rendszerteljesítmény	100 A
Áramfelvétel kikapcsolt kimenetekkel	3 mA
Vízbehatalás elleni védelem	IEC 60529 IPX7 ¹

Hibaelhárítás

AGarmin PowerSwitch eszközöm elveszíti a kapcsolatot

- Ellenőrizze, hogy a Garmin PowerSwitch eszköz csatlakoztatva van-e tápellátáshoz.
- Ellenőrizze, hogy a párosított navigációs készüléken vagy okostelefonon be van-e kapcsolva aBluetooth.
- Helyezze közelebb a navigációs készüléket vagy az okostelefont a Garmin PowerSwitch eszközhöz.
- Ellenőrizze, hogy a jármű akkumulátora biztosít-e legalább 12 voltos tápellátást.

A Garmin PowerSwitch készülék automatikusan kikapcsol minden kimenetet, hogy kímélje a jármű akkumulátorát, ha kevesebb mint 11 V feszültséget kap (*A kiegészítők nem kapnak áramot, 71. oldal*).

A kiegészítők nem kapnak áramot

- Ellenőrizze, hogy a Garmin PowerSwitch készülék kap-e áramot a jármű akkumulátorától.
- Ellenőrizze, hogy a jármű akkumulátora biztosít-e legalább 12 voltos tápellátást.
A Garmin PowerSwitch készülék automatikusan kikapcsol minden kimenetet, hogy kímélje a jármű akkumulátorát, ha kevesebb mint 11 V feszültséget kap. A kimenetek visszakapcsolnak, ha a készülék 12 V-nál nagyobb feszültséget érzékel.
- Ellenőrizze, hogy az elektromos csatlakozások biztonságosak-e, és nem tudnak-e kilazulni a jármű használata közben.
- Ellenőrizze, hogy minden csatlakoztatott kiegészítő 30 A-nél kevesebbet fogyaszt-e.
Ha egy kiegészítő 30 A-nál többet fogyaszt, a készülék automatikusan kikapcsolja a kimenetet.
- Ellenőrizze, hogy a rendszer teljes terhelése 100 A alatt van-e.
Ha a készülék 100 A-nél nagyobb rendszerterhelést érzékel, automatikusan kikapcsol minden kimenetet.
- Vizsgálja meg az összes elektromos csatlakozást esetleges rövidzárlat jeleit keresve.

¹ A készülék vízbe ejtés esetén legfeljebb 1 méter mélyen, és legfeljebb 30 percig képes ellenállni a víznek. További részletekért látogasson el a www.garmin.com/waterrating weboldalra.

Memóriakártya behelyezése térképek és adatok számára

Egy memóriakártya segítségével megnövelheti készüléke tárolóhelyét térképek és más adatok számára. Memóriakártyát elektronikai termékeket árusító forgalmazótól vásárolhat. A készülék 4–256 GB méretű microSD memóriakártyával használható. A memóriakártyáknak a FAT32 fájlrendszer-formátumot kell használniuk. A 32 GB-ot meghaladó tárhelyű memóriakártyákat formázni kell a készülék segítségével.

- 1 Keresse meg a térkép és adat memóriakártya-foglatatot készülékén (*Az [dēzl OTR610 / LGV610 és az dēzl OTR710 / LGV710 készülékek áttekintése](#), 1. oldal*).
- 2 Helyezzen be egy memóriakártyát a foglatba.
- 3 Nyomja meg kissé, amíg kattantást nem hall.

Adatkezelés

A készülék memóriakártya-nyílással rendelkezik, mely tárolóbővítésre szolgál.

MEGJEGYZÉS: a készülék Windows 7 és annál újabb, valamint Mac OS 10.7 és annál újabb operációs rendszerekkel kompatibilis.

Tudnivalók a memóriakártyáról

Memóriakártyát beszerezhet egy műszakicikk-forgalmazótól, illetve előre feltöltött Garmin térképszoftvereket is vásárolhat (www.garmin.com). A memóriakártyák használhatók fájlok, például térképek és saját érdekes helyek tárolására.

A készülék számítógéphez történő csatlakoztatása

A készülék egy USB-kábel segítségével csatlakoztatható a számítógéphez.

- 1 Az USB-kábel keskeny végét csatlakoztassa a készüléken található portba.
- 2 Az USB-kábel vastagabb végét a számítógép USB-portjába csatlakoztassa.
- 3 *dēzl* készülékén válassza a **Csatl. számítógéphez: Koppintson** lehetőséget.
- 4 Amikor *dēzl* készüléke felszólítja a fájlvitelti mód megnyitására, válassza a **Folytatás** lehetőséget.

A készülék képernyőjén megjelenik egy kép, amely mutatja, hogy a készülék és a számítógép csatlakoznak egymáshoz.

A számítógép operációs rendszerétől függően a készülék hordozható készülékként, cserélhető meghajtóként vagy cserélhető kötetként jelenik meg.

Adatok átvitele a számítógépről

- 1 Csatlakoztassa a készüléket a számítógéphez (lásd a *[A készülék számítógéphez történő csatlakoztatása](#), 72. oldal* (Csatlakoztatás a számítógéphez) című részt).

A számítógép operációs rendszerétől függően a készülék hordozható készülékként, cserélhető meghajtóként vagy cserélhető kötetként jelenik meg.

- 2 A számítógépen nyissa meg a fájlállózót.
- 3 Válasszon ki egy fájlt.
- 4 Válassza a **Szerkesztés > Másolás** lehetőséget.
- 5 Keressen meg egy mappát a számítógépen.

MEGJEGYZÉS: ha a készülék eltávolítható meghajtóként vagy kötetként csatlakozik, ne helyezzen fájlokat a Garmin mappába.

- 6 Válassza a **Szerkesztés > Beillesztés** lehetőséget.

Az USB-kábel leválasztása

Ha a készülék eltávolítható meghajtóként vagy kötetként csatlakozik a számítógéphez, az adatvesztés elkerülése érdekében biztonságos módon kapcsolja le a készüléket a számítógépről. Ha a készülék cserélhető eszközként csatlakozik a Windows rendszert futtató számítógéphez, nincs szükség biztonságos leválasztásra.

1 Végezze el a következő műveletet:

- A Windows rendszert futtató számítógép esetében válassza ki a tálcán levő **Hardver biztonságos eltávolítása** ikont, majd válassza ki a készüléket.
- Apple® számítógépek esetén válassza ki az eszközt, majd válassza a **File > Eject** (Fájl > Kiadás) lehetőséget.

2 Húzza ki a kábelt a számítógépből.

A GPS-jel állapotának megjelenítése

Tartsa három másodpercig lenyomva a  gombot.

További térképek vásárlása

- 1 Tekintse meg a készülék termékoldalát a garmin.com weboldalon.
- 2 Kattintson a **Térkép** lapra.
- 3 Kövesse a képernyőn megjelenő utasításokat.

Kiegészítők vásárlása

- Opcionális kiegészítők a garmin.com webhelyről vagy Garmin márkakereskedőjétől szerezhetők be.

