

GARMIN®

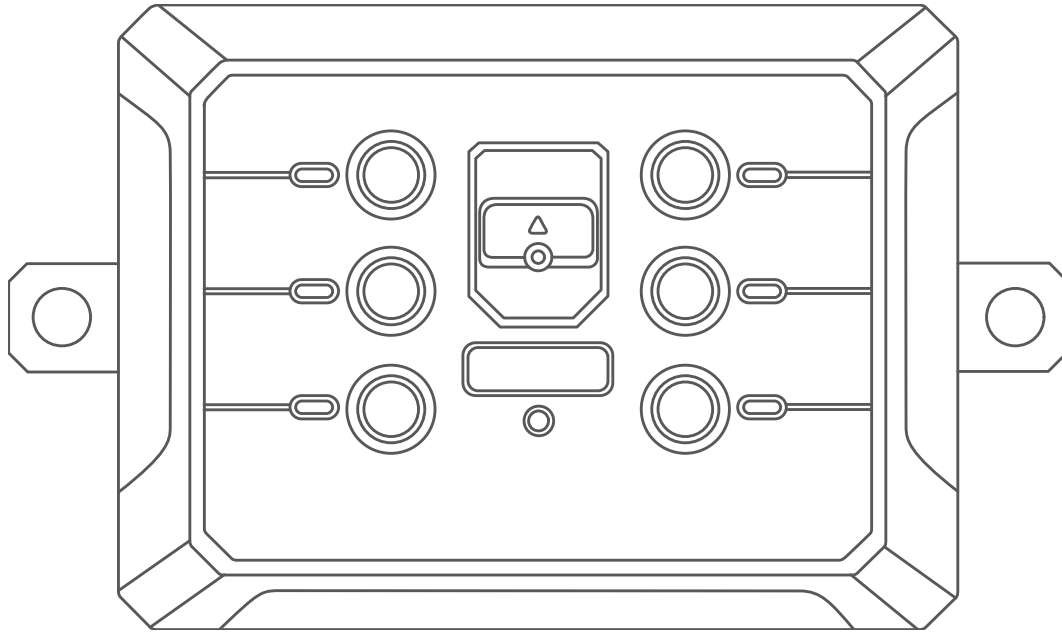

GARMIN POWERSWITCH™

Gebruikershandleiding

© 2021 Garmin Ltd. of haar dochtermaatschappijen

Alle rechten voorbehouden. Volgens copyrightwetgeving mag deze handleiding niet in zijn geheel of gedeeltelijk worden gekopieerd zonder schriftelijke toestemming van Garmin. Garmin behoudt zich het recht voor om haar producten te wijzigen of verbeteren en om wijzigingen aan te brengen in de inhoud van deze handleiding zonder de verplichting te dragen personen of organisaties over dergelijke wijzigingen of verbeteringen te informeren. Ga naar www.garmin.com voor de nieuwste updates en aanvullende informatie over het gebruik van dit product.

Garmin® en het Garmin logo zijn handelsmerken van Garmin Ltd. of haar dochtermaatschappijen, geregistreerd in de Verenigde Staten en andere landen. Garmin PowerSwitch™ is een handelsmerk van Garmin Ltd. of haar dochtermaatschappijen. Deze handelsmerken mogen niet worden gebruikt zonder uitdrukkelijke toestemming van Garmin.

Het merk en de logo's van BLUETOOTH® zijn eigendom van Bluetooth SIG, Inc. en voor het gebruik van deze naam door Garmin is een licentie verkregen.

Inhoudsopgave

Aan de slag.....	1
Overzicht van het toestel.....	2
Installatie.....	2
Aandachtspunten bij de montage.....	2
Het toestel bevestigen.....	3
De voorklep openen.....	4
Accessoires aansluiten.....	5
Een besturingsingang aansluiten.....	6
Het toestel aansluiten op voertuigvoeding.....	7
Koppelen en instellen.....	8
Koppelen met een Garmin navigatietoestel.....	8
Koppelen met uw smartphone.....	8
Een extra Garmin PowerSwitch toestel koppelen.....	8
Garmin PowerSwitch app.....	9
Een aan-uitschakelaar activeren.....	9
Alle schakelaars uitschakelen.....	9
Een knop aanpassen.....	10
Een schakelaar toewijzen aan een besturingsingang.....	10
Een aangepaste indeling toevoegen...	10
Routines.....	11
Onderhoud van het toestel.....	12
Garmin Support Center.....	12
Toestelonderhoud.....	12
De zekering in de voertuigvoedingskabel vervangen.....	13
Firmware van toestel bijwerken.....	13
Toestelinstellingen herstellen.....	13
Problemen oplossen.....	14
Mijn Garmin PowerSwitch blijft niet verbonden.....	14
Mijn accessoires krijgen geen stroom.....	14
Kan ik het toestel in een motorcompartiment monteren?.....	14
Mag het toestel nat worden?.....	14
Toestelinformatie.....	15
Garmin PowerSwitch specificaties.....	15
Index.....	16

Aan de slag

WAARSCHUWING

Lees de gids *Belangrijke veiligheids- en productinformatie* in de verpakking voor productwaarschuwingen en andere belangrijke informatie.

VOORZICHTIG

Garmin® raadt aan dat een ervaren installateur met kennis van elektrische systemen het toestel installeert. Het onjuist aansluiten van stroomkabels kan schade toebrengen aan het voertuig of de accu, en kan persoonlijk letsel veroorzaken.

LET OP

Koppel de minpool van de accu los voordat u het toestel monteert om kortsluiting te voorkomen. Sluit de accupolen pas weer aan nadat de installatie is voltooid.

- 1 Het toestel monteren (*Aandachtspunten bij de montage*, pagina 2).
- 2 Accessoires aansluiten op het toestel (*Accessoires aansluiten*, pagina 5).
- 3 Een besturingsingang aansluiten (optioneel) (*Een besturingsingang aansluiten*, pagina 6).
- 4 Het toestel aansluiten op de voertuigvoeding (*Het toestel aansluiten op voertuigvoeding*, pagina 7).
- 5 Koppel uw toestel met een compatibel Garmin navigatietoestel (*Koppelen met een Garmin navigatietoestel*, pagina 8) of een smartphone (*Koppelen met uw smartphone*, pagina 8).

Overzicht van het toestel

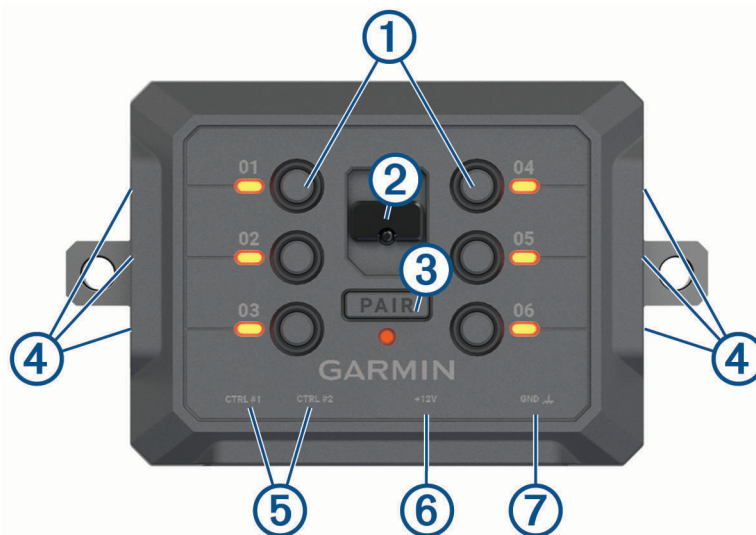

①	Schakelaars voor accessoires
②	Klepvergrendeling
③	Koppelingsknop
④	Accessoireaansluitingen met #8-32 schroeven
⑤	Besturingsaansluitingen met #8-32 schroeven
⑥	+12V-aansluiting
⑦	Aardingsaansluitingspunt toestel (GND)

Installatie

Aandachtspunten bij de montage

- Het toestel moet dicht bij de accu worden gemonteerd en zich binnen het bereik van de meegeleverde voedingskabel bevinden.
- Het montageoppervlak moet sterk genoeg zijn om het gewicht van het toestel te dragen.
- Op de locatie moet ruimte beschikbaar zijn voor het geleiden en aansluiten van alle kabels.

Het toestel bevestigen

Voordat u het toestel kunt monteren, moet u een montageplaats selecteren en de juiste bevestigingsmaterialen voor het montageoppervlak aanschaffen.

LET OP

Houd rekening met bedrading, meters, airbags, airbag-afdekkingen, airco en andere onderdelen wanneer u voorboorgaten boort en de steun in het voertuig bevestigt. Garmin is niet verantwoordelijk voor eventuele schade en gevolgen die voortvloeien uit de installatie.

- 1 Plaats de steun op de geselecteerde locatie.



- 2 Gebruik de steun als sjabloon en teken de twee plekken voor de schroeven af ①.
- 3 Boor voorboorgaten (optioneel).
Voor sommige bevestigingsplaatsen is het boren van voorboorgaten noodzakelijk. Boor niet door de steun heen.
- 4 Bevestig de steun stevig aan het oppervlak met behulp van de juiste bevestigingsmaterialen voor uw montageoppervlak.

De voorklep openen

U moet de voorklep openen om elektrische aansluitingen tot stand te kunnen brengen.

1 Til de vergrendeling van de voorklep op ① en draai deze linksom.



2 Trek de voorklep van het toestel.



Accessoires aansluiten

LET OP

Gebruik het toestel niet om een lier te bedienen of van stroom te voorzien. Als u deze waarschuwing niet opvolgt, kan dit schade aan uw voertuig of toestel veroorzaken.

Sluit geen voedingsbron aan op de uitgang voor accessoires. Als u deze waarschuwing niet opvolgt, kan dit schade aan uw voertuig of toestel veroorzaken.

Vereisten voor accessoires:

- Controleer de stroomsterkte van elk accessoire voordat u het op het Garmin PowerSwitch toestel aansluit. Het toestel ondersteunt accessoires tot 30 A voor elk kanaal en maximaal 100 A voor het gehele systeem.
 - Gebruik bedrading van 10 AWG (6 mm²) voor accessoires die 20 tot 30 A gebruiken.
 - Gebruik bedrading van 12 AWG (4 mm²) voor accessoires met een diameter van 10 tot 20 A.
 - Gebruik bedrading van 14 AWG (2,5 mm²) voor accessoires die minder dan 10 A gebruiken.
 - Gebruik voor alle accessoireaansluitingen de juiste maat klemmen.
 - Klik alle aansluitingen stevig vast.
- 1 Sluit de pluskabel van het accessoire ① aan op een van de accessoire-aansluitingen ② op het Garmin PowerSwitch toestel.

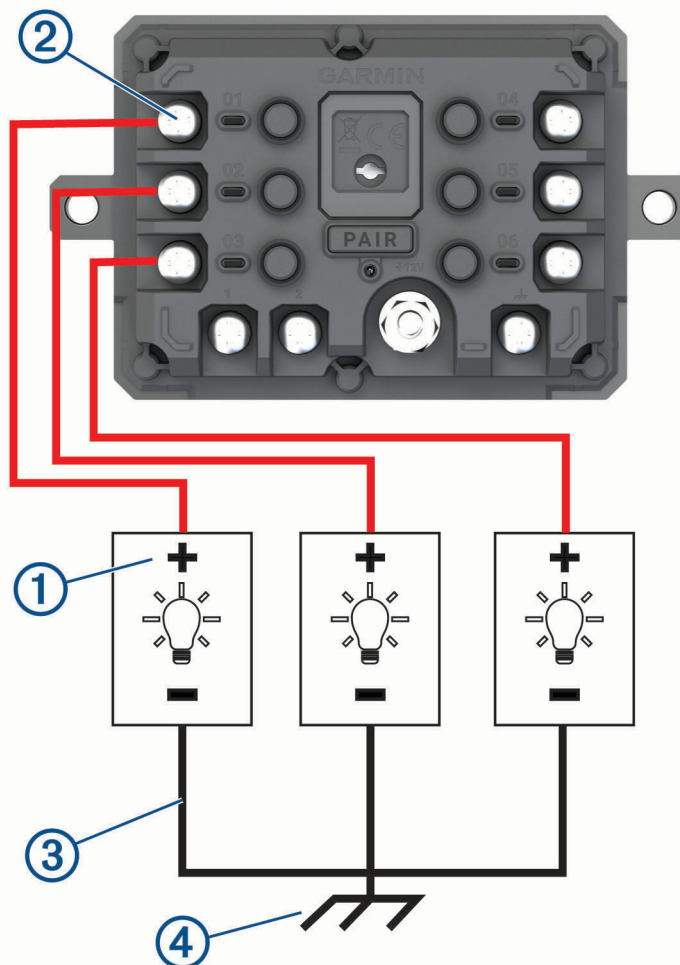

- 2 Sluit de min- of aardingskabel ③ aan op een ongeverfde aardingspin ④ op het voertuigframe, op een massaverdeelblok of rechtstreeks op de minpool van de accu.

LET OP

Sluit de accessoire-aardingsdraden niet aan op de aardingsaansluiting (GND) op het Garmin PowerSwitch toestel. Het negeren van deze kennisgeving kan leiden tot persoonlijke of materiële schade of nadelige gevolgen voor de functionaliteit van het toestel.

- 3 Controleer of alle elektrische aansluitingen goed vastzitten en niet losraken tijdens gebruik.

Bescherming van elektrische circuits

Op het Garmin PowerSwitch toestel is de stroomsterkte voor elke uitgang beperkt. Als de stroomsterkte voor een uitgang groter is dan 30 A, wordt die uitgang automatisch uitgeschakeld. Als het toestel een totale systeembelasting van meer dan 100 A detecteert, worden alle uitgangen automatisch uitgeschakeld.

Een besturingsingang aansluiten

U kunt verbinding maken met de besturingsaansluitingen om het Garmin PowerSwitch toestel in te schakelen om aanpasbare uitgangen aan te zetten. U kunt bijvoorbeeld de contactschakelaar van uw voertuig aansluiten op een contactingang om accessoires automatisch in te schakelen telkens wanneer u de auto start. De besturingsaansluitingen detecteren een signaal van 3,3 V tot 18 V. U kunt uitgangsfuncties configureren met de Garmin PowerSwitch app.

Sluit de besturingskabel van de besturingsbron in uw voertuig aan op een van de twee besturingsaansluitingen op het Garmin PowerSwitch toestel.

Het toestel aansluiten op voertuigvoeding

Voordat u het toestel op de voertuigvoeding kunt aansluiten, moet u het waarschuwingslabel verwijderen van de +12V-aansluiting op het toestel.

Controleer altijd of alle elektrische aansluitingen goed vastzitten en niet losraken tijdens het gebruik van het toestel.

- 1 Sluit het uiteinde met de grote ring van de meegeleverde aardingskabel ① aan op de minpool van de accu.

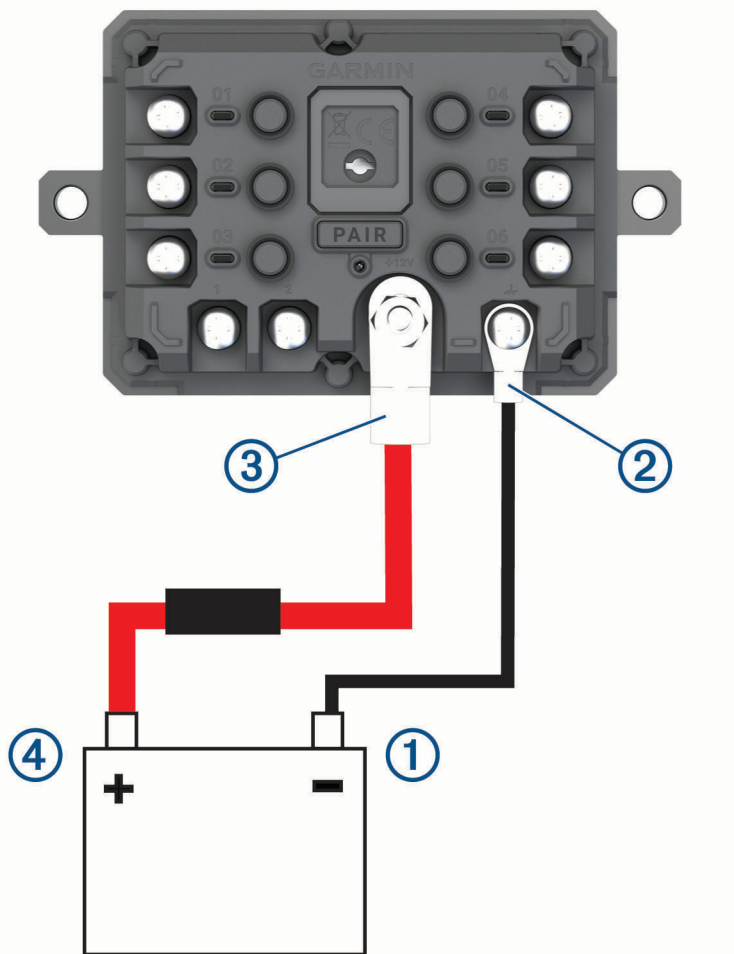

- 2 Sluit het uiteinde met de kleine ring van de aardingskabel aan op de **GND**-aansluiting ② op het toestel.
- 3 Sluit het uiteinde met de kleine ring van de meegeleverde 12V-kabel aan op de **+12V**-aansluiting ③ op het toestel.
- 4 Draai de moer van $\frac{3}{8}$ inch op de +12V-aansluiting vast met een maximale aanhaalmoment van 4,52 N-m (40 lbf-in.).
Controleer of de moer niet met de hand kan worden losgedraaid.

LET OP

Draai de +12V-aansluiting niet te strak vast om schade aan de aansluiting te voorkomen.

- 5 Sluit het uiteinde met de grote ring van de 12V-kabel ④ aan op de pluspool van de accu.

Koppelen en instellen

Koppelen met een Garmin navigatietoestel

U kunt uw Garmin PowerSwitch toestel koppelen met een compatibel Garmin navigatietoestel.

- 1 Zet uw Garmin PowerSwitch toestel aan en plaats uw compatibele Garmin navigatietoestel binnen 1 m (3,3 ft.) van het toestel.
- 2 Open op uw compatibele navigatietoestel de Garmin PowerSwitch app.
- 3 Volg de instructies op het scherm om de koppeling en het installatieproces te voltooien.

Het hoofdscherm van het app dashboard verschijnt. Als de toestellen zijn gekoppeld, maken ze automatisch verbinding met elkaar als ze worden ingeschakeld en binnen bereik zijn.

Koppelen met uw smartphone

U kunt uw Garmin PowerSwitch toestel koppelen met uw smartphone en de Garmin PowerSwitch app om draadloos, digitaal schakelen in te schakelen.

- 1 U kunt de Garmin PowerSwitch app via de app store op uw telefoon downloaden en installeren.
- 2 Schakel uw Garmin PowerSwitch toestel in en plaats uw smartphone binnen 1 m (3,3 ft.) van uw toestel.
- 3 Open op uw smartphone de Garmin PowerSwitch app.
- 4 Volg de instructies op het scherm om de koppeling en het installatieproces te voltooien.

Het hoofdscherm van het app dashboard verschijnt. Als de toestellen zijn gekoppeld, maken ze automatisch verbinding met elkaar als ze worden ingeschakeld en binnen bereik zijn.

Een extra Garmin PowerSwitch toestel koppelen

U kunt maximaal vier Garmin PowerSwitch toestellen koppelen met uw smartphone of navigatietoestel.

- 1 Selecteer in de Garmin PowerSwitch app **Instellingen > Voeg een ander toestel toe**.
- 2 Volg de instructies op het scherm om de koppeling en het installatieproces te voltooien.

Garmin PowerSwitch app



①	Instellingen	Opent het menu van de app-instellingen
②	Wijzig	Opent de bewerkingsmodus om de indeling en functies van de app aan te passen
③	Uit	Schakelt alle uitgangen uit
④	Aan-uitknoppen	Activeert elke aangesloten uitgang
⑤		Geef ingangsspanning weer
⑥		Geeft de totale stroomsterkte van het geselecteerde Garmin PowerSwitch toestel weer
⑦		Geeft de toestelnaam weer
⑧		Geeft Garmin PowerSwitch tabbladen van het toestel en aangepaste tabbladen van de indeling weer

Een aan-uitschakelaar activeren



Voordat u de Garmin PowerSwitch app kunt gebruiken om een schakelaar te activeren, moet u uw Garmin PowerSwitch toestel in uw auto installeren en koppelen met de Garmin PowerSwitch app.

Selecteer in de Garmin PowerSwitch app een aan-uitknop om een schakelaar in of uit te schakelen.

Alle schakelaars uitschakelen

Selecteer **Uit**.

Een knop aanpassen

- 1 Selecteer in het Garmin PowerSwitch app-scherf, het **Wijzig**.
De app wordt in de bewerkingsmodus geopend.
- 2 Selecteer  op de knop die u wilt aanpassen.
- 3 Selecteer een optie:
 - Als u de naam van de knop wilt wijzigen, selecteert u het veld **Knoplabel** en voert u een naam in.
 - Als u een pictogram aan de knop wilt toevoegen, selecteert u het veld **Pictogram** en selecteert u een pictogram.
 - Selecteer een kleur om de kleur van de knop te wijzigen.
 - Als u de knopmodus wilt wijzigen, selecteert u een knopmodus.
 - Gebruik de schuifregelaar om de intensiteit van de schakelaar aan te passen.
 - Als u de knop wilt instellen op activering met een besturingsingang, selecteert u een besturingsingang.
- 4 Selecteer .
- 5 Selecteer **OK**.

Een schakelaar toewijzen aan een besturingsingang

Voordat u de functies voor besturingsingangen kunt gebruiken, moet u een besturingsingang op uw Garmin PowerSwitch toestel verbinden ([Een besturingsingang aansluiten, pagina 6](#)).

U kunt een of meer schakelaars toewijzen om in te schakelen wanneer het Garmin PowerSwitch toestel een signaal van een besturingsingang ontvangt.

- 1 Selecteer **Instellingen**.
- 2 Selecteer uw Garmin PowerSwitch toestel.
- 3 Selecteer een besturingsingang.
- 4 Selecteer een of meer schakelaars.

Een aangepaste indeling toevoegen

U kunt een tabblad met een aangepaste indeling toevoegen aan de Garmin PowerSwitch app. Met knoppen die aan een aangepaste indeling zijn toegevoegd, kunnen meerdere schakelaars tegelijk worden bediend.

- 1 Selecteer vanuit de Garmin PowerSwitch app, het **Wijzig**.
Het toestel schakelt over op de bewerkingsmodus.
- 2 Selecteer .



Een knop toevoegen aan een aangepaste indeling

- 1 Selecteer in de Garmin PowerSwitch app een tabblad met een aangepaste indeling.
- 2 Selecteer **Wijzig**.
De app wordt in de bewerkingsmodus geopend.
- 3 Selecteer **Knop toevoegen**.
- 4 Selecteer op de knop Nieuw het .
- 5 Selecteer een optie:
 - Als u de naam van de knop wilt wijzigen, selecteert u het veld **Knoplabel** en voert u een naam in.
 - Als u een pictogram aan de knop wilt toevoegen, selecteert u het veld **Pictogram** en selecteert u een pictogram.
 - Selecteer een kleur om de kleur van de knop te wijzigen.
- 6 Selecteer **Actie toevoegen**.
- 7 Selecteer indien nodig een Garmin PowerSwitch toestel en een schakelaar.
- 8 Selecteer een actie:
 - Als u de knop zo wilt instellen dat de schakelaar met elke druk op de knop wordt in- of uitgeschakeld, selecteert u **Schakelen**.
 - Als u de knop wilt instellen om de schakelaar in te schakelen, selecteert u **Schakel in**.
 - Als u de knop wilt instellen om de schakelaar uit te schakelen, selecteert u **Schakel uit**.
- 9 Selecteer een knopmodus:
 - Als u de knop met één druk wilt activeren, selecteert u **Normaal**.
 - Als u de knop alleen wilt activeren als u deze aanraakt, selecteert u **Tijdelijk**.
 - Als u de knop wilt instellen op herhaaldelijk in- en uitschakelen, selecteert u **Stroboscoop** en selecteert u tijdsintervallen.
- 10 Gebruik de schuifregelaar om de helderheid van de lampjes in te stellen, indien van toepassing.
- 11 Selecteer .
- 12 Selecteer zo nodig **Actie toevoegen** om extra acties voor de knop toe te voegen.
U kunt één actie toevoegen voor elke schakelaar op het Garmin PowerSwitch toestel.

Knoppen rangschikken in een aangepaste indeling

- 1 Selecteer in de Garmin PowerSwitch app een tabblad met een aangepaste indeling.
- 2 Selecteer **Wijzig**.
De app wordt in de bewerkingsmodus geopend.
- 3 Houd op de knop die u wilt verplaatsen  ingedrukt en sleep de knop naar een nieuwe locatie.

Een aangepaste indeling of knop verwijderen

- 1 Selecteer in de Garmin PowerSwitch app een tabblad met een aangepaste indeling.
- 2 Selecteer **Wijzig**.
De app wordt in de bewerkingsmodus geopend.
- 3 Selecteer een optie:
 - Als u een knop wilt verwijderen, selecteert u  op de knop die u wilt verwijderen.
 - Als u een indelingstabblad wilt verwijderen, selecteert u  op het indelingstabblad.



Routines

Routines automatiseren uw Garmin PowerSwitch toestel. Wanneer u een routine op uw compatibele Garmin navigatietoestel definieert, wordt deze automatisch in- of uitgeschakeld wanneer aan de voorwaarden van de routine wordt voldaan. U kunt bijvoorbeeld een routine instellen om elke dag op een bepaald tijdstip een schakelaar in te schakelen of wanneer uw voertuig een bepaalde snelheid bereikt. Routines zijn alleen beschikbaar bij gebruik van een compatibel Garmin navigatietoestel.



Een routine toevoegen

- 1 Selecteer in de Garmin PowerSwitch app,  > **Routines**.
- 2 Selecteer indien nodig **Routine toevoegen**.
- 3 Selecteer **Wanneer**.
- 4 Selecteer een trigger:
 - Om een schakelaar in te stellen om te activeren wanneer uw voertuig een bepaalde snelheid bereikt, selecteert u **Snelheid > Volgende** en volgt u de instructies op het scherm om de snelheidsdrempels in te voeren.
 - Als u wilt instellen dat een schakelaar elke dag op een bepaald tijdstip wordt geactiveerd, selecteert u **Tijd > Volgende**, en voert u een tijd in.
 - Als u wilt dat een schakelaar bij zonsopgang wordt geactiveerd, selecteert u **Zon op**.
 - Als u wilt dat een schakelaar bij zonsondergang wordt geactiveerd, selecteert u **Zon onder**.
- 5 Selecteer **Actie toevoegen**.
- 6 Selecteer een toestel, een schakelaar, een actie en een knopmodus.
- 7 Gebruik zo nodig de schuifbalk om de dimmer aan te passen.
- 8 Selecteer **Sla op**.

Een routine bewerken

- 1 Selecteer in de Garmin PowerSwitch app,  > **Routines**.
- 2 Selecteer  voor de routine die u wilt bewerken.
- 3 Selecteer een optie:
 - Als u de trigger voor de routine wilt wijzigen, selecteert u **Wanneer** en daarna een trigger.
 - Als u een actie wilt wijzigen, selecteert u  voor de actie die u wilt wijzigen en werkt u de actie bij.
 - Als u een actie aan de routine wilt toevoegen, selecteert u **Actie toevoegen** en voert u informatie over de actie in.
- 4 Selecteer **Sla op**.

Een routine verwijderen

- 1 Selecteer in de Garmin PowerSwitch app,  > **Routines**.
- 2 Selecteer  op de routine die u wilt verwijderen.

Onderhoud van het toestel

Garmin Support Center

Ga naar support.garmin.com voor hulp en informatie, zoals producthandleidingen, veelgestelde vragen video's en klantondersteuning.

Toestelonderhoud

LET OP

Vermijd schokken en ruwe behandeling omdat hierdoor het product korter meegaat.

Gebruik nooit een scherp voorwerp om het toestel schoon te maken.

Gebruik geen chemische reinigingsmiddelen, oplosmiddelen en insectenwerende middelen die plastic onderdelen en oppervlakken kunnen beschadigen.

Bewaar het toestel niet op een plaats waar het langdurig aan extreme temperaturen kan worden blootgesteld, omdat dit onherstelbare schade kan veroorzaken.

De behuizing schoonmaken

LET OP

Vermijd chemische schoonmaakmiddelen en oplosmiddelen die de kunststofonderdelen kunnen beschadigen.

- 1 Maak de behuizing van het toestel schoon met een doek die is bevochtigd met een mild schoonmaakmiddel.
- 2 Veeg het toestel vervolgens droog.

De zekering in de voertuigvoedingskabel vervangen

LET OP

Bij het vervangen van zekeringen moet u ervoor zorgen dat u geen onderdeeljes verliest en dat u deze op de juiste plek terugplaatst. De voertuigvoedingskabel werkt alleen als deze op juiste wijze is samengesteld.

Als het toestel in het voertuig is aangesloten maar geen stroom krijgt, moet u mogelijk de zekering op de rode voedingskabel vervangen.

- 1 Verwijder de bovenste afdekking ① van de inline zekering.

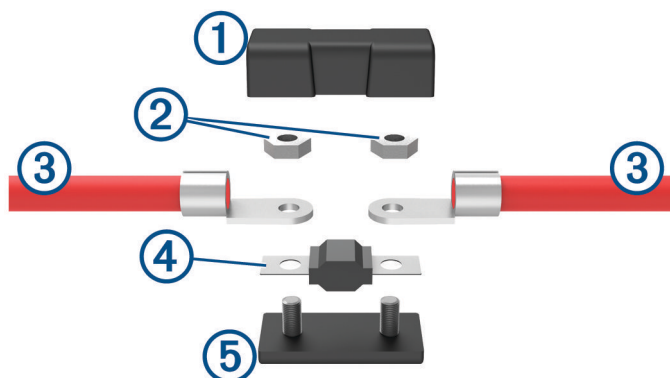

- 2 Verwijder met een moersleutel van 8 mm ($\frac{5}{16}$ in.) de twee moeren ② waarmee de twee delen van de voedingskabel ③ aan de inline zekering zijn bevestigd.
- 3 Koppel de voedingskabels los.
- 4 Verwijder de zekering ④ van de onderste afdekking ⑤.
- 5 Plaats een nieuwe zekering van 125 A op de onderste afdekking.
- 6 Plaats de voedingskabels en moeren terug.
- 7 Draai de moeren vast met een maximaal aanhaalmoment van 2,26 N-m (20 lbf-in.).
- 8 Plaats de bovenste afdekking terug.

Firmware van toestel bijwerken

De Garmin PowerSwitch app meldt wanneer er firmware-updates voor uw Garmin PowerSwitch toestel zijn om te installeren.

Wanneer de updatemelding wordt weergegeven, volgt u de instructies op het scherm om de update te voltooien.

OPMERKING: Koppel de voeding niet los tijdens de update.

Toestelinstellingen herstellen

Met de Garmin PowerSwitch app kunt u de fabrieksinstellingen van het toestel herstellen.

- 1 Selecteer in de Garmin PowerSwitch app, **Instellingen**.
- 2 Selecteer een Garmin PowerSwitch toestel.
- 3 Selecteer **Standaardinstellingen**.

Problemen oplossen

Mijn Garmin PowerSwitch blijft niet verbonden

- Controleer of het Garmin PowerSwitch toestel op een voeding is aangesloten.
- Controleer of Bluetooth® technologie is ingeschakeld voor uw gekoppelde navigatietoestel of smartphone.
- Plaats het navigatietoestel of de smartphone dicht bij uw Garmin PowerSwitch toestel.
- Controleer of de accu van uw voertuig minstens 12 V vermogen levert.

Het Garmin PowerSwitch toestel schakelt automatisch alle uitgangen uit om de batterij van uw voertuig te sparen als deze minder dan 11 V aan vermogen ontvangt (*Mijn accessoires krijgen geen stroom, pagina 14*).

Mijn accessoires krijgen geen stroom

- Controleer of het Garmin PowerSwitch toestel stroom krijgt van de batterij van het voertuig.
- Controleer of de accu van uw voertuig minstens 12 V vermogen levert.
Het Garmin PowerSwitch toestel schakelt automatisch alle uitgangen uit om de batterij van uw voertuig te sparen als deze minder dan 11 V aan vermogen ontvangt. Uitgangen worden weer ingeschakeld wanneer het toestel meer dan 12 V vermogen detecteert.
- Controleer of alle elektrische aansluitingen goed vastzitten en niet losraken tijdens het besturen van het voertuig.
- Controleer of elk aangesloten accessoire minder dan 30 A verbruikt.
Als een accessoire meer dan 30 A verbruikt, schakelt het toestel die uitgang automatisch uit.
- Controleer of de totale systeembelasting minder dan 100 A is.
Als het toestel een systeembelasting van meer dan 100 A detecteert, worden alle uitgangen automatisch uitgeschakeld.
- Controleer alle elektrische aansluitingen op kortsluiting.

Kan ik het toestel in een motorcompartiment monteren?

U kunt het toestel in een motorcompartiment monteren zolang de temperatuur in het motorcompartiment niet hoger is dan 85 °C (185 °F). Monteer het toestel niet in de buurt van een turbocompressor of een uitlaatspruitstuk.

Mag het toestel nat worden?

Het toestel is ontworpen voor gebruik in natte omstandigheden en het kan voor beperkte tijd onder water worden ondergedompeld. Gebruik het toestel altijd in overeenstemming met de waterbestendigheid die wordt vermeld in de toestelspecificaties (*Garmin PowerSwitch specificaties, pagina 15*). Het toestel langdurig in water onderdompelen kan roestvorming op de elektrische contacten veroorzaken.

Toestelinformatie

Garmin PowerSwitch specificaties

Afmetingen (D x B x H)	75 x 125 x 32 mm (2,95 x 4,92 x 1,26 in.)
Bedrijfstemperatuurbereik	Van -25 tot 85 °C (van -13 tot 185 °F)
Draadloze frequentie	2,4 GHz bij 10 dBm
Ingangsspanning	Van 12 tot 16 V met behulp van de meegeleverde voertuigvoedingskabel.
Maximaal uitgangsvermogen van accessoire	30 A
Maximaal uitgangsvermogen van systeem	100 A
Opgenomen stroom met alle uitgangen uit	3 mA
Waterbestendigheid	IEC 60529 IPX7 ¹

¹ Het toestel is bestand tegen incidentele blootstelling aan water tot een diepte van 1 meter gedurende maximaal 30 minuten. Ga voor meer informatie naar www.garmin.com/waterrating.

Index

A

aan-uitschakelaar **9**
aanpassen **10-12**
app-overzicht **9**

B

besturingsingang **10**

H

het toestel bevestigen **5**
het toestel resetten **13**

K

koppelen **8**
telefoon **8**

P

problemen oplossen **13, 14**

S

smartphone functies, verbinden **8**
software, bijwerken **13**
specificaties **15**
stroomlimieten **6**

T

telefoon, koppelen **8**
toestel, reinigen **13**
toestel bevestigen **3, 4, 6, 7, 14**
toestel schoonmaken **12**

V

voedingskabels
voertuig **5-7**
zekering vervangen **13**
voertuigvoedingskabel **7**

Z

zekering, wijzigen **13**

