

GARMIN®

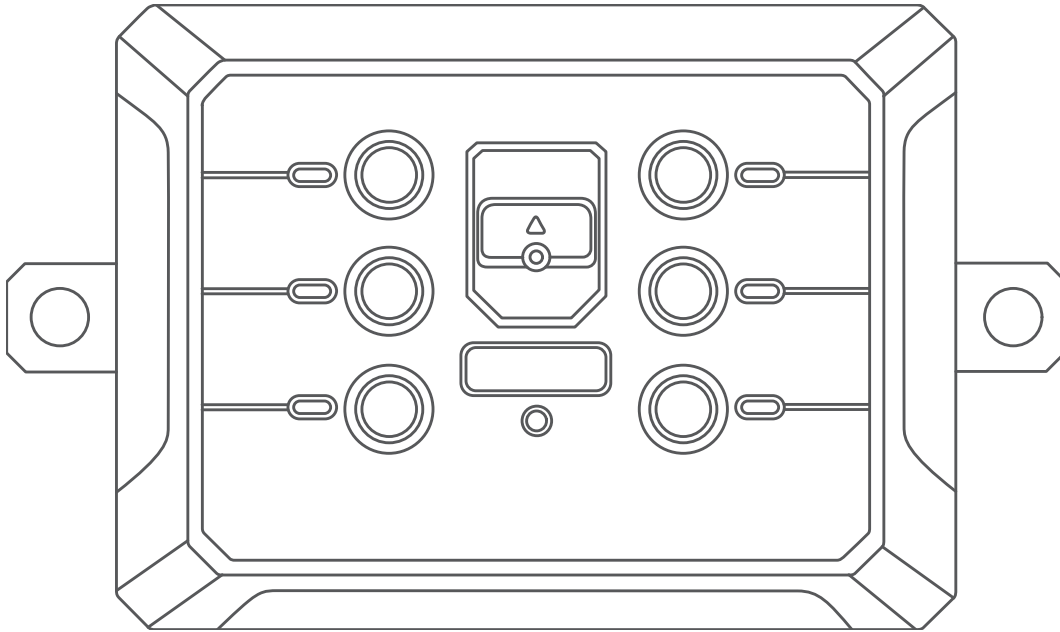

GARMIN POWERSWITCH™

Brugervejledning

© 2021 Garmin Ltd. eller dets datterselskaber

Alle rettigheder forbeholdes. I henhold til lovgivningen om ophavsret må denne vejledning ikke kopieres, helt eller delvist, uden skriftligt samtykke fra Garmin. Garmin forbeholder sig retten til at ændre eller forbedre sine produkter og til at ændre indholdet af denne vejledning uden at være forpligtet til at varsle sådanne ændringer og forbedringer til personer eller organisationer. Gå til www.garmin.com for at finde aktuelle opdateringer og supplerende oplysninger om brugen af dette produkt.

Garmin® og Garmin logoet er varemærker tilhørende Garmin Ltd. eller dets datterselskaber, registreret i USA og andre lande. Garmin PowerSwitch™ er et varemærke tilhørende Garmin Ltd. eller dets datterselskaber. Disse varemærker må ikke anvendes uden udtrykkelig tilladelse fra Garmin.

Navnet BLUETOOTH® og de tilhørende logoer ejes af Bluetooth SIG, Inc., og enhver brug deraf af Garmin foregår på licens.

Indholdsfortegnelse

Sådan kommer du i gang	1
Oversigt over enheden.....	2
Installation	2
Overvejelser om montering.....	2
Montering af enheden.....	3
Åbning af frontdækslet.....	4
Tilslutning af tilbehør.....	5
Tilslutning af en styreindgang.....	6
Tilslutning af enheden til strømmen i bilen.....	7
Parring og opsætning	8
Parring med en Garmin navigationsenhed.....	8
Parring med din smartphone.....	8
Parring af en ekstra Garmin PowerSwitch enhed.....	8
Garmin PowerSwitch app	9
Aktivering af en afbryderkontakt.....	9
Deaktivering af alle kontakter.....	9
Sådan tilpasses en knap.....	10
Tildeling af en kontakt til en styreindgang.....	10
Tilføjelse af et brugerdefineret layout.....	10
Rutiner.....	11
Vedligeholdelse af enhed	12
Garmin Support Center.....	12
Vedligeholdelse af enheden.....	12
Udskiftning af sikringen i køretøjets strømkabel.....	13
Opdaterer enhedens firmware.....	13
Gendanner enhedsindstillinger.....	13
Fejlfinding	14
Min Garmin PowerSwitch vil ikke forblive tilsluttet.....	14
Mit tilbehør får ikke strøm.....	14
Kan jeg montere enheden i et motorrum?.....	14
Må enheden blive våd?.....	14
Enhedsoplysninger	14
Specifikationer for Garmin PowerSwitch.....	14
Indeks	15

Sådan kommer du i gang

ADVARSEL

Se guiden *Vigtige produkt- og sikkerhedsinformationer* i æsken med produktet for at se produktadvarsler og andre vigtige oplysninger.

FORSIGTIG

Garmin® anbefaler kraftigt, at du får en erfaren installatør med den rette viden om elektriske systemer til at installere enheden. Hvis strømkablerne tilsluttes forkert, kan det beskadige enheden, køretøjet eller batteriet eller medføre personskaade.

BEMÆRK

Før enheden monteres, frakobles batteriets negative batteripol i køretøjet for at undgå en elektrisk kortslutning. Tilslut først køretøjets batteripoler igen, når monteringen er fuldført.

- 1 Monter enheden (*Overvejelser om montering, side 2*).
- 2 Tilslutning af tilbehør til enheden (*Tilslutning af tilbehør, side 5*).
- 3 Tilslutning af en styreindgang (tilvalg) (*Tilslutning af en styreindgang, side 6*).
- 4 Tilslutning af enheden til en køretøjsstrømkilde (*Tilslutning af enheden til strømmen i bilen, side 7*).
- 5 Parring af enheden med en kompatibel Garmin navigationsenhed (*Parring med en Garmin navigationsenhed, side 8*) eller en smartphone (*Parring med din smartphone, side 8*).

Oversigt over enheden

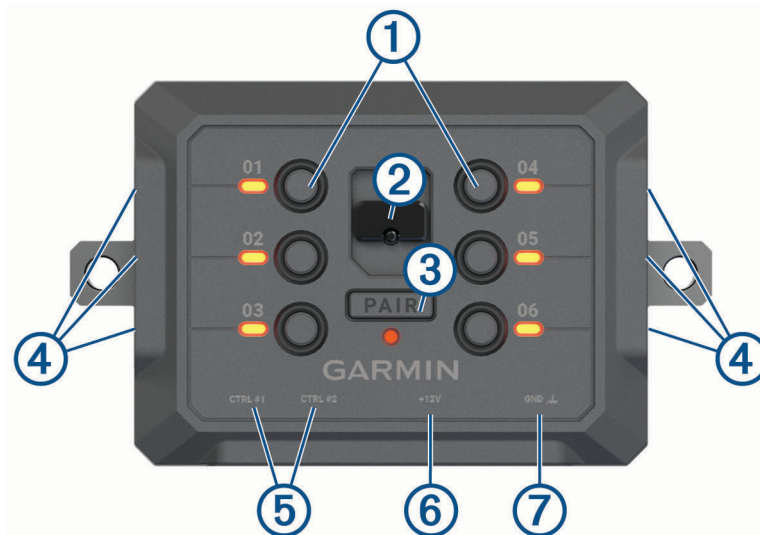

①	Tilbehørskontakter
②	Dæksellås
③	Parringsknap
④	Tilbehørsterminaler med #8-32 skruer
⑤	Styreterminaler med #8-32 skruer
⑥	+12V terminal
⑦	Enhedens stelterminal (GND)

Installation

Overvejelser om montering

- Enheden skal monteres tæt på batteriet og inden for det medfølgende strømkabels rækkevidde.
- Monteringsoverfladen skal være kraftigt nok til at understøtte vægten af enheden.
- Placeringen skal give plads til føring og tilslutning af alle kabler.

Montering af enheden

Før du kan montere enheden, skal du vælge et monteringssted og købe udstyr, der passer til monteringsoverfladen.

BEMÆRK

Undgå ledninger, måleinstrumenter, airbags, airbag-dæksler, aircondition og andre elementer, når du borer huller og fastgør holderen til køretøjet. Garmin er ikke ansvarlig for skader eller konsekvenser, der opstår som følge af installationen.

- 1 Placer holderen det valgte sted.



- 2 Brug holderen som skabelon, og marker placeringen af de to skruer ①.
- 3 Forbor huller (valgfrit).
For nogle typer holdermateriale er det nødvendigt at forbore huller. Bor ikke gennem holderen.
- 4 Fastgør holderen sikkert til overfladen vha. udstyret, der passer til monteringsoverfladen.

Åbning af frontdækslet

Du skal åbne frontdækslet for at foretage de elektriske tilslutninger.

1 Løft frontdækslets lås ①, og drej det mod uret.



2 Træk frontdækslet af enheden.



Tilslutning af tilbehør

BEMÆRK

Brug ikke enheden til at styre eller sætte strøm til et spil. Hvis denne advarsel ignoreres, kan det medføre beskadigelse af køretøjet eller enheden.

Tilslut ikke en strømkilde til en udgangsterminal til tilbehør. Hvis denne advarsel ignoreres, kan det medføre beskadigelse af køretøjet eller enheden.

Krav til tilbehør:

- Kontroller strømstyrken for det enkelte tilbehør, før du slutter ledningerne til Garmin PowerSwitch enheden. Enheden understøtter tilbehør op til 30 A for hver kanal og maks. 100 A for hele systemet.
 - Brug 10 AWG (6 mm²) ledninger til tilbehør, der bruger 20 til 30 A.
 - Brug 12 AWG (4 mm²) ledninger til tilbehør, der bruger 10 til 20 A.
 - Brug 14 AWG (2,5 mm²) ledninger til tilbehør, der bruger mindre end 10 A.
 - Brug terminaler af passende størrelse til alle tilbehørsforbindelser.
 - Krymp alle terminalstik godt fast.
- 1 Slut den positive ledning fra tilbehøret ① til en af tilbehørsterminalerne ② på Garmin PowerSwitch enheden.

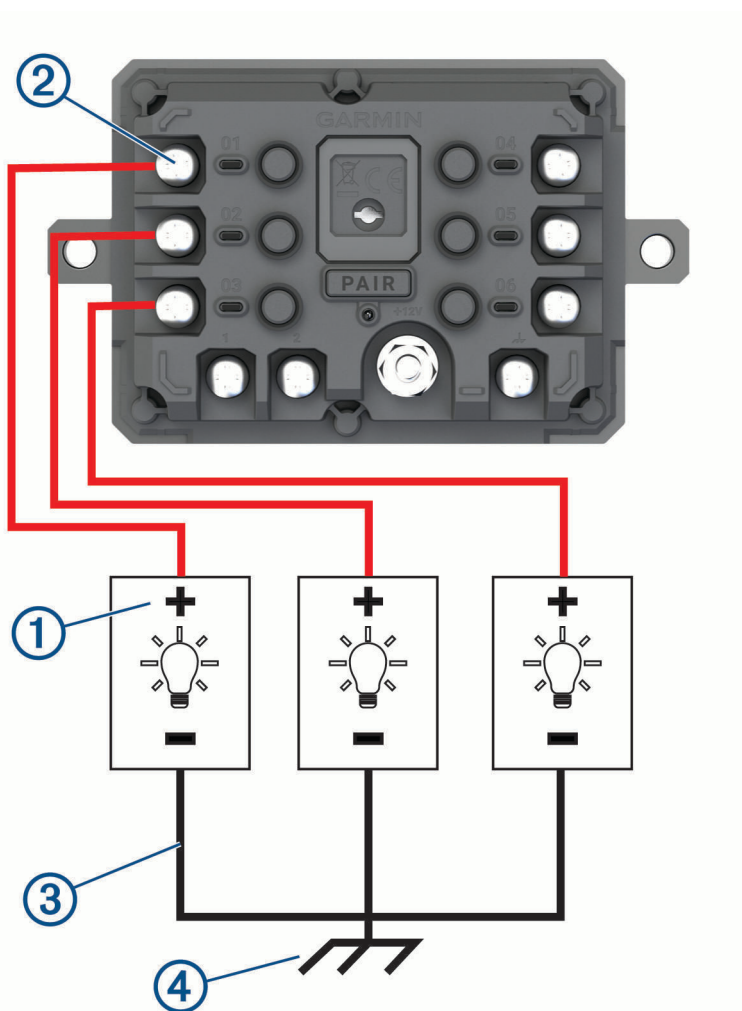

- 2 Slut den negative ledning eller stelledningen ③ til en ulakeret stelskrue ④ på køretøjets ramme, til en stelfordelingsblok eller direkte til den negative pol på batteriet.

BEMÆRK

Slut ikke stilkablerne til tilbehøret til stelterminalen (GND) på Garmin PowerSwitch enheden. Hvis denne advarsel ignoreres, kan det resultere i person- eller materielskade, eller det kan forringe enhedens funktionsdygtighed.

- 3 Kontroller, at alle elektriske forbindelser er tætte og ikke går løs under brug.

Beskyttelse af elektriske kredsløb

Garmin PowerSwitch Enheden begrænser mængden af elektrisk strøm for hver udgangsterminal. Hvis en enkelt udgang overstiger 30 A, slukker enheden automatisk for denne udgang. Hvis enheden registrerer en samlet systembelastning på mere end 100 A, slukker enheden automatisk for alle udgange.

Tilslutning af en styreindgang

Du kan tilslutte styringens terminaler for at gøre Garmin PowerSwitch enheden i stand til at aktivere brugerdefinerbare udgange. Du kan f.eks. slutte køretøjets tændingskontakt til en styreindgangsterminal for at aktivere tilbehør automatisk, hver gang du starter køretøjet. Styreterminalerne registrerer et signal fra 3,3 V til 18 V. Du kan konfigurere udgangsfunktioner med Garmin PowerSwitch appen.

Slut styreledningen fra styrekilden i køretøjet til en af de to styreterminaler på Garmin PowerSwitch enheden.

Tilslutning af enheden til strømmen i bilen

Før du kan slutte enheden til køretøjets strøm, skal du fjerne advarselsskiltet fra +12V terminalen på enheden. Du skal altid kontrollere, at alle elektriske forbindelser er sikre og ikke går løs, når enheden betjenes.

1 Slut enden med den store ring på den medfølgende stelledning ① til den negative pol på køretøjets batteri.

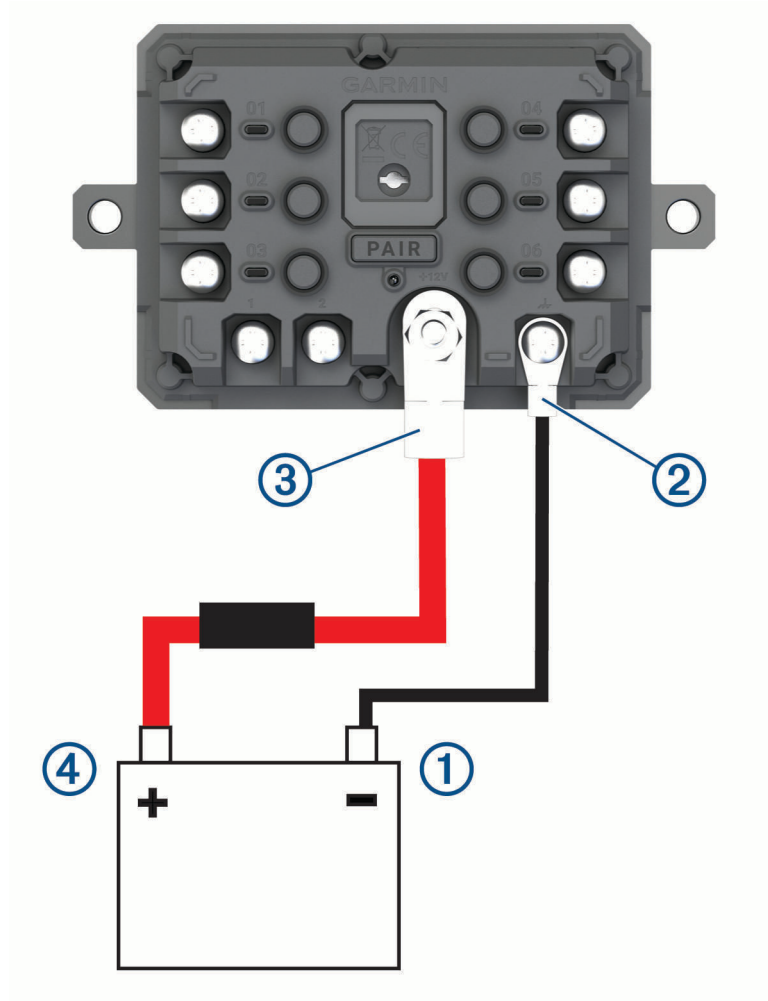

2 Slut enden med den lille ring på stelledningen til **GND** terminalen ② på enheden.

3 Slut enden med den lille ring på det medfølgende 12 V kabel til **+12V** terminalen ③ på enheden.

4 Spænd $\frac{3}{8}$ " møtrikken på +12 V terminalen til et maks. tilspændingsmoment på 4,52 Nm (40 lbf-in.). Du skal kontrollere, at møtrikken ikke kan løsnes med hånden.

BEMÆRK

Overspænd ikke 12 V terminalen for at undgå at beskadige terminalen.

5 Slut enden med den store ring på 12 V kablet ④ til den positive pol på køretøjets batteri.

Parring og opsætning

Parring med en Garmin navigationsenhed

Du kan parre Garmin PowerSwitch enheden med en kompatibel Garmin navigationsenhed.

- 1 Tænd for strømmen til Garmin PowerSwitch enheden, og placer din kompatible Garmin navigationsenhed inden for 1 m (3,3 fod) fra den.
- 2 Åbn Garmin PowerSwitch appen på den kompatible navigationsenhed.
- 3 Følg instruktionerne på skærmen for at fuldføre parrings- og opsætningsprocessen.

Appens hoved-dashboard vises. Når enhederne er blevet parret, opretter de automatisk forbindelse, når de tændes og er inden for rækkevidde.

Parring med din smartphone

Du kan parre Garmin PowerSwitch enheden med din smartphone og Garmin PowerSwitch appen for at aktivere trådløs digital switching.

- 1 Fra app-butikken på din telefon skal du installere Garmin PowerSwitch appen.
- 2 Tænd for strømmen til Garmin PowerSwitch enheden, og placer din smartphone inden for 1 m (3,3 fod) fra enheden.
- 3 Åbn Garmin PowerSwitch appen på din smartphone.
- 4 Følg instruktionerne på skærmen for at fuldføre parrings- og opsætningsprocessen.

Appens hoved-dashboard vises. Når enhederne er blevet parret, opretter de automatisk forbindelse, når de tændes og er inden for rækkevidde.

Parring af en ekstra Garmin PowerSwitch enhed

Du kan parre op til fire Garmin PowerSwitch enheder med din smartphone eller navigationsenhed.

- 1 Fra Garmin PowerSwitch appen skal du vælge **Indst. > Tilføj en anden enhed**.
- 2 Følg instruktionerne på skærmen for at fuldføre parrings- og opsætningsprocessen.

Garmin PowerSwitch app



①	Indst.	Åbner menuen for app-indstillinger
②	Rediger	Åbner redigeringstilstand for at tilpasse app-layout og -funktioner
③	Fra	Deaktiverer alle udgange
④	Tænd/sluk-knapper	Aktiverer hver tilsluttet udgang
⑤		Skærmindgangsspænding
⑥		Viser den valgte Garmin PowerSwitch enheds samlede strømstyrke
⑦		Viser enhedens navn
⑧		Viser Garmin PowerSwitch enhedsfaner og brugerdefinerede layoutfaner

Aktivering af en afbryderkontakt



Før du kan bruge Garmin PowerSwitch appen til at aktivere en kontakt, skal du installere din Garmin PowerSwitch enhed i køretøjet og parre den med Garmin PowerSwitch appen.

Vælg en tænd/sluk-knap for at tænde eller slukke for en kontakt i Garmin PowerSwitch appen.

Deaktivering af alle kontakter

Vælg Fra.

Sådan tilpasses en knap

- 1 Vælg **Rediger** fra Garmin PowerSwitch app-skærmen.
Appen går i redigeringstilstand.
- 2 Vælg  på den knap, du vil tilpasse.
- 3 Vælg en mulighed:
 - Hvis du vil ændre navnet på knappen, skal du vælge feltet **Knapmærkat** og indtaste et navn.
 - Hvis du vil føje et ikon til knappen, skal du vælge feltet **Ikon** og vælge et ikon.
 - For at skifte knapfarven skal du vælge en farve.
 - For at skifte knaptilstanden skal du vælge en knaptilstand.
 - Brug skyderen til at justere kontaktens intensitet.
 - Vælg en styreindgang for at indstille knappen til aktivering med en styreindgang.
- 4 Vælg .
- 5 Vælg **Fuldført**.

Tildeling af en kontakt til en styreindgang

Før du kan bruge styreindgangsfunktions, skal du tilslutte en styreindgang til din enhed (Connecting a Control Input). Garmin PowerSwitch [Tilslutning af en styreindgang, side 6](#)

Du kan tildele en eller flere kontakter til at tænde, når Garmin PowerSwitch enheden modtager et signal fra en styreindgang.



- 1 Vælg **Indst.**.
- 2 Vælg din Garmin PowerSwitch enhed.
- 3 Vælg en styreindgang.
- 4 Vælg en eller flere kontakter.

Tilføjelse af et brugerdefineret layout

Du kan tilføje en brugerdefineret layoutfane til Garmin PowerSwitch appen. Knapper, der er føjet til et brugerdefineret layout, kan styre flere kontakter på samme tid.

- 1 Vælg **Rediger** fra Garmin PowerSwitch appen.
Enheden går i redigeringstilstand.
- 2 Vælg .



Tilføjelse af en knap til et brugerdefineret layout

- 1 Vælg en brugerdefineret layoutfane i Garmin PowerSwitch appen.
- 2 Vælg **Rediger**.
Appen går i redigeringstilstand.
- 3 Vælg **Tilføj knap**.
- 4 Vælg  på den nye knap.
- 5 Vælg en mulighed:
 - Hvis du vil ændre navnet på knappen, skal du vælge feltet **Knapmærkat** og indtaste et navn.
 - Hvis du vil føje et ikon til knappen, skal du vælge feltet **Ikon** og vælge et ikon.
 - For at skifte knapfarven skal du vælge en farve.
- 6 Vælg **Tilføj handling**.
- 7 Vælg om nødvendigt en Garmin PowerSwitch enhed og en kontakt.
- 8 Vælg en handling:
 - For at indstille knappen til at tænde eller slukke for kontakten ved hvert tryk skal du vælge **Skift**.
 - Vælg **Aktiver** for at indstille knappen til at tænde for kontakten.
 - Vælg **Sluk** for at indstille knappen til at slukke for kontakten.
- 9 Vælg en knaptilstand:
 - Vælg **Normal** for at indstille knappen til aktivering med et enkelt tryk.
 - Hvis du vil indstille knappen til kun at aktivere, mens du trykker på knappen, skal du vælge **Øjeblikkeligt**.
 - Hvis du vil indstille knappen til at tænde og slukke gentagne gange, skal du vælge **Blink** og vælge tidsintervaller.
- 10 Hvis det er relevant, kan du bruge skyderen til at indstille lysstyrken for lyset.
- 11 Vælg .
- 12 Vælg om nødvendigt **Tilføj handling** for at føje en yderligere handling til knappen.
Du kan tilføje én handling for hver kontakt på Garmin PowerSwitch enheden.

Arrangere knapper i et brugerdefineret layout

- 1 Vælg en brugerdefineret layoutfane i Garmin PowerSwitch appen.
- 2 Vælg **Rediger**.
Appen går i redigeringstilstand.
- 3 På den knap, du vil flytte, skal du holde nede på  og trække knappen til en ny position.

Sletning af et brugerdefineret layout eller knap

- 1 Vælg en brugerdefineret layoutfane i Garmin PowerSwitch appen.
- 2 Vælg **Rediger**.
Appen går i redigeringstilstand.
- 3 Vælg en mulighed:
 - Hvis du vil slette en knap, skal du vælge  på den knap, du vil slette.
 - Hvis du vil slette en layoutfane, skal du vælge  på layoutfanen.



Rutiner

Rutiner automatiserer din Garmin PowerSwitch enhed. Når du definerer en rutine på din kompatible Garmin navigationsenhed, tændes eller slukkes den automatisk, når betingelserne for rutinen er opfyldt. Du kan eksempelvis indstille en rutine til at tænde en kontakt på et bestemt tidspunkt hver dag, eller når dit køretøj når en bestemt hastighed. Rutiner er kun tilgængelige, når du bruger en kompatibel Garmin navigationsenhed.



Tilføjelse af en rutine

- 1 Vælg  > **Rutiner** i Garmin PowerSwitch appen.
- 2 Vælg **Tilføj rutine**, hvis det er nødvendigt.
- 3 Vælg **Hvornår**.
- 4 Vælg en udløser:
 - Hvis du vil indstille en kontakt til at udløse, når dit køretøj når en bestemt hastighed, skal du vælge **Hastighed > Næste** og følge instruktionerne på skærmen for at indtaste hastighedsgrænser.
 - Hvis du vil indstille en kontakt til at udløse på et bestemt tidspunkt hver dag, skal du vælge **Tid > Næste** og indtaste et tidspunkt.
 - Hvis du vil indstille en kontakt til at udløse ved solopgang, skal du vælge **Solopgang**.
 - Hvis du vil indstille en kontakt til at udløse ved solnedgang, skal du vælge **Solnedgang**.
- 5 Vælg **Tilføj handling**.
- 6 Vælg en enhed, en kontakt, en handling og en knaptilstand.
- 7 Brug skyderen til at justere dæmpning, hvis det er nødvendigt.
- 8 Vælg **Gem**.

Redigering af en rutine

- 1 Vælg  > **Rutiner** i Garmin PowerSwitch appen.
- 2 Vælg  på den rutine, du ønsker at redigere.
- 3 Vælg en mulighed:
 - Hvis du vil ændre udløseren for rutinen, skal du vælge **Hvornår**, og vælge en udløser.
 - Hvis du vil ændre en handling, skal du vælge  på den handling, du vil ændre, og opdatere handlingen.
 - Hvis du vil føje en handling til rutinen, skal du vælge **Tilføj handling** og indtaste oplysninger om handlingen.
- 4 Vælg **Gem**.

Sletning af en rutine

- 1 Vælg  > **Rutiner** i Garmin PowerSwitch appen.
- 2 Vælg  på den rutine, som du vil slette.

Vedligeholdelse af enhed

Garmin Support Center

Gå til support.garmin.com for at få hjælp og information, bl.a. produktvejledninger, ofte stillede spørgsmål, videoer og kundesupport.

Vedligeholdelse af enheden

BEMÆRK

Undgå hårde stød og hårdhændet behandling, da det kan reducere produktets levetid.

Brug ikke en skarp genstand til at fjerne batteriet.

Undgå kemiske rengøringsmidler, opløsnings- og insektmidler, der kan beskadige plastikkomponenterne og overfladebehandlingen.

Du må ikke opbevare enheden på steder, hvor den kan blive udsat for ekstreme temperaturer i længere tid, da det kan føre til permanente skader på den.

Rengøring af yderside

BEMÆRK

Undgå kemiske rengøringsmidler og opløsningsmidler, der kan beskadige plastikkomponenterne.

- 1 Rengør enhedens ydre beklædning med en klud, der er fugtet med et mildt rengøringsmiddel.
- 2 Tør enheden af med en tør klud.

Udskiftning af sikringen i køretøjets strøm kabel

BEMÆRK

Når du skifter sikringen, skal du passe på, at du ikke taber de små dele, og du skal kontrollere, at de sættes tilbage det korrekte sted. Bilstrømkablet fungerer kun, hvis det er samlet korrekt.

Hvis enheden ikke modtager strøm i dit køretøj, skal du muligvis skifte den sikring, der findes i det røde strømkabel.

- 1 Træk topdækslet ① op fra toppen af in-line sikringsmodulet.

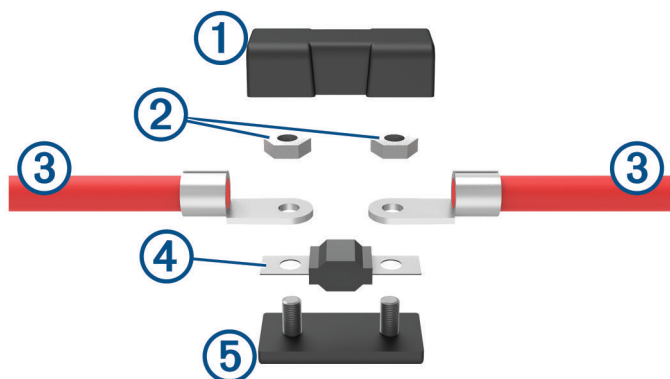

- 2 Brug en 8 mm ($5/16$ in.) skruenøgle til at afmontere de to møtrikker ②, der fastgør de to dele af strømkablet ③ til in-line sikringsmodulet.
- 3 Frakobl strømkablerne.
- 4 Fjern sikringen ④ fra bunddækslet ⑤.
- 5 Sæt en ny 125 A sikring på bunddækslet.
- 6 Genmonter strømkablerne og møtrikkerne.
- 7 Spænd møtrikkerne til en maksimal tilspændingsmomentspecifikation på 2,26 N-m (20 lbf-in).
- 8 Monter topdækslet igen.

Opdaterer enhedens firmware

Garmin PowerSwitch appen giver dig besked, når firmwareopdateringer til din Garmin PowerSwitch enhed er klar til at blive installeret.

Når opdateringsmeddelelsen vises, skal du følge vejledningerne på skærmen for at gennemføre opdateringsprocessen.

BEMÆRK: Afbryd ikke strømmen under opdateringsprocessen.

Gendanner enhedsindstillinger

Garmin PowerSwitch appen gør det muligt at nulstille enheden til fabriksindstillingerne.

- 1 Fra Garmin PowerSwitch appen skal du vælge **Indst..**
- 2 Vælg en Garmin PowerSwitch enhed.
- 3 Vælg **Gendan standardindstillinger**.

Fejlfinding

Min Garmin PowerSwitch vil ikke forblive tilsluttet

- Kontroller, at Garmin PowerSwitch enheden modtager strøm.
- Kontroller, at Bluetooth® teknologien er aktiveret på din parrede navigationsenhed eller smartphone.
- Flyt navigationsenheden eller smartphonen tættere på din Garmin PowerSwitch enhed.
- Kontroller, at køretøjets batteri leverer mindst en strøm på 12 V.

Garmin PowerSwitch enheden slukker automatisk alle udgange for at beskytte bilens batteri, hvis den modtager mindre end 11 V af effekt (*Mit tilbehør får ikke strøm, side 14*).

Mit tilbehør får ikke strøm

- Kontroller, at Garmin PowerSwitch enheden modtager strøm fra køretøjets batteri.
- Kontroller, at køretøjets batteri leverer mindst en strøm på 12 V.
Garmin PowerSwitch enheden slukker automatisk for alle udgange for at beskytte bilens batteri, hvis den modtager mindre end 11 V. Udgange tændes igen, når enheden registrerer mere end 12 V strøm.
- Kontroller, at alle elektriske forbindelser er sikre og ikke går løs, når enheden betjenes.
- Kontroller, at hvert tilsluttet stykke tilbehør trækker mindre end 30 A.
Hvis et stykke tilbehør trækker mere end 30 A, slukker enheden automatisk for denne udgang.
- Kontroller, at den samlede systembelastning er mindre end 100 A.
Hvis enheden registrerer en systembelastning på mere end 100 A, slukker den automatisk for alle udgange.
- Kontrollér alle elektriske forbindelser for en elektrisk kortslutning.

Kan jeg montere enheden i et motorrum?

Du kan montere enheden i et motorrum, så længe temperaturen i motorrummet ikke overstiger 85° C (185° F). Monter ikke enheden i nærheden af en turbolader eller en udstødningsmanifold.

Må enheden blive våd?

Enheden er designet til at fungere under våde forhold, og den kan nedsænkes i en begrænset periode. Betjen altid enheden i overensstemmelse med den vandklassificering, som er angivet i enhedens specifikationer (*Specifikationer for Garmin PowerSwitch, side 14*). Nedsækning af enheden i vand i længere tid kan forårsage korrosion på de elektriske kontakter.

Enhedsoplysninger

Specifikationer for Garmin PowerSwitch

Mål (D x B x H)	75 x 125 x 32 mm (2,95 x 4,92 x 1,26")
Driftstemperaturområde	Fra -25° til 85°C (fra -13° til 185°F)
Trådløs frekvens	2.4 GHz ved 10 dBm
Strømtilførsel	Fra 12 til 16 V ved hjælp af det inkluderede køretøjsstrømkabel.
Maks. tilbehørsudgang	30 A
Maks. systemudgang	100 A
Strømforbrug med alle udgange frakoblet	3 mA
Vandtæthedsklasse	IEC 60529 IPX7 ¹

¹ Enheden tåler hændelig udsættelse for vand op til 1 meter i op til 30 minutter. Du kan finde flere oplysninger på www.garmin.com/waterrating.

Indeks

A

afbryderkontakt **9**
tilpasse **10–12**
aktuelle grænser **6**
app-oversigt **9**

B

bilstrømkabel **7**

E

enhed, rengøring **13**

F

fejlfinding **13, 14**

M

montering af enheden **3–7, 14**

N

nulstilling af enheden **13**

P

parre **8**
telefon **8**

R

rengøre enhed **12**

S

sikring, ændre **13**
smartphone-funktioner
tilslutning **8**
tilslutte **8**
software, opdatering **13**
specifikationer **14**
strømkabler
køretøj **5–7**
udskifte sikringen **13**
styreindgang **10**

T

telefon, parre **8**

