

**GARMIN®**

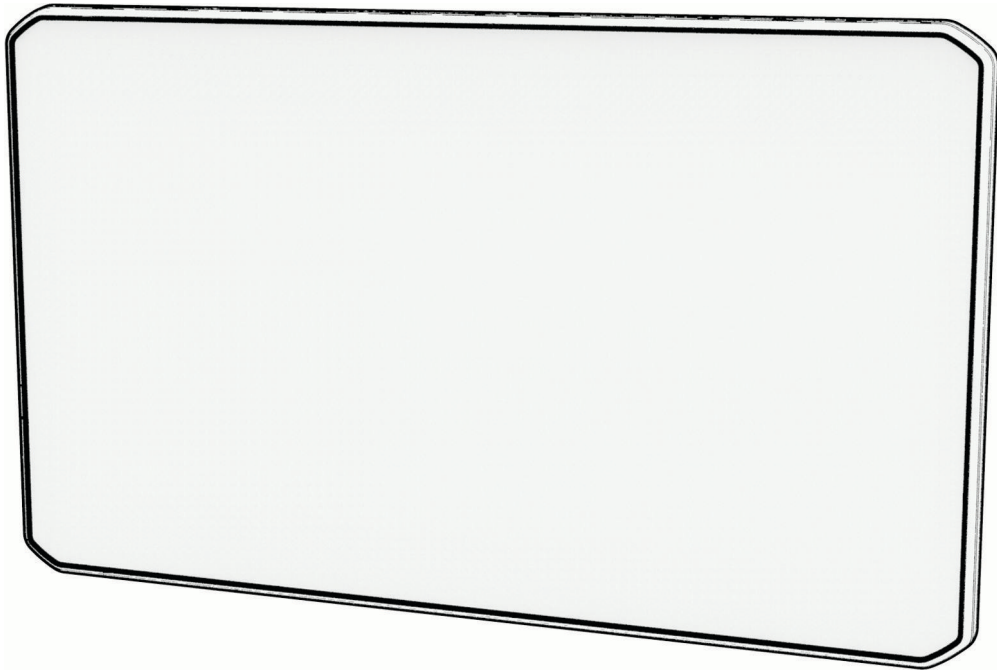

# **DĒZLCAM™ OTR710 / LGV710**

---

**Gebruikershandleiding**

© 2022 Garmin Bpk. of filliale

Alle regte voorbehou. Ingevolge kopieregwetgewing mag hierdie handleiding nie sonder die skriftelike toestemming deur Garmin gekopieer word nie, hetsy in die geheel of gedeeltelik. Garmin behou die reg voor om sy produkte te verander of te verbeter en om veranderinge aan die inhoud van hierdie handleiding te maak sonder 'n verpligting om enige persoon of organisasie in kennis te stel van sulke veranderinge of verbeteringe. Besoek [www.garmin.com](http://www.garmin.com) vir huidige bywerkings en aanvullende inligting rakende die gebruik van hierdie produk.

Garmin® en die Garmin-logo is handelsmerke van Garmin Ltd. of sy filiaalmaatskappye, geregistreer in die VSA en ander lande. Hierdie handelsmerke mag nie sonder Garmin se uitdruklike toestemming gebruik word nie.

dēzlCam™, Garmin eLog™, Garmin Express™ en myTrends™ is handelsmerke van Garmin Ltd. of sy filiaalmaatskappye. Hierdie handelsmerke mag nie sonder Garmin se uitdruklike toestemming gebruik word nie.

Android™ is 'n handelsmerk van Google LLC. Apple®, iPhone® en Mac® is handelsmerke van Apple Inc, geregistreer in die VSA en ander lande. Die BLUETOOTH® woordmerk en logo's behoort aan Bluetooth SIG, Inc. en enige gebruik van sulke merke deur Garmin is onder lisensie. Love's® en Love's Travel Stops® is geregistreerde handelsmerke van Love's Travel Stops & Country Stores, Inc. microSD® en die microSDHC-logo is handelsmerke van SD-3C, LLC. Pilot Flying J™ en Pilot Flying J Travel Centers™ is handelsmerke van Pilot Travel Centers LLC en sy geaffilieerde maatskappye. PrePass® is 'n handelsmerk van die PrePass Safety Alliance. TripAdvisor® is 'n geregistreerde handelsmerk van TripAdvisor LLC. TruckDown® is die handelsmerk van TruckDown Info International, Inc. Wi-Fi® is 'n geregistreerde merk van Wi-Fi Alliance Corporation. Windows® is 'n geregistreerde handelsmerk van Microsoft Corporation in die Verenigde State en ander lande.

# Inhoudsopgawe

<b>Spring weg.....</b>	<b>1</b>	Verwyder 'n video uit die Vault.....	11
dēzlCam Toesteloorsig.....	1	<b>Bestuurderbewustheidskenmerke en</b>	<b>11</b>
Installasie van die Paneelbordkamera- geheuekaart.....	2	<b>-waarskuwings.....</b>	<b>11</b>
Oorwegings vir montering.....	2	Ontspers of Verspers van	
Monteer en aandryf van die dēzlCam toestel in jou voertuig.....	3	Bestuurderwaarskuwings.....	12
Aan- of Afskakel van die Toestel.....	4	Rooilig- en spoedkameras.....	12
Verkry GPS-seine.....	5	Gevorderde bestuurderbystand- stelsel.....	12
Statusbalk-ikone.....	5	Voorkantbotsing- waarskuwingstelsel.....	12
Gebruik die Op-skerm-knoppies.....	5	Baanverlating-waarskuwingstelsel..	13
Verstel die volume.....	6	<b>Vind en Berg Liggings.....</b>	<b>14</b>
Gebruik van die Oudiovermenger.....	6	Vind van 'n ligging met gebruik van soekbalk.....	15
Ontspers of verspers van klanke en oudiobronne.....	6	Vind van 'n Adres.....	15
Verstelling van Skermhelderheid.....	6	Liggingsoekresultate.....	16
<b>Voertuigprofiele.....</b>	<b>6</b>	Wysig die Soekgebied.....	17
Voeg 'n Voertuigprofiel By.....	7	Belangepunte.....	17
Byvoeg van 'n omgewingsone- voertuigprofiel.....	7	Vind Vragmotorvervoer- belangepunte.....	17
Motorprofiel.....	7	Om TruckDown® belangepunte te vind.....	17
Wissel die Voertuigprofiel.....	7	Vind van 'n Ligging volgens Kategorie.....	18
Verander Jou Sleepwa-inligting.....	7	Tripadvisor.....	18
Wysig 'n Voertuigprofiel.....	8	Navigeer na belangepunte binne 'n plek.....	18
<b>Paneelbordkamera.....</b>	<b>8</b>	Selfgekoose Belangepunte.....	18
Die in lyn bring van die kamera.....	8	Installeer tans BP-laaiersagteware..	19
Paneelbordkamera-opname.....	8	Vind van Pasmaak-BP's.....	19
Berg 'n Paneelbordkamera- opname.....	9	Soeknutsmiddels.....	19
Stop of Begin Paneelbordkamera- opname.....	9	Vind 'n Kruising.....	19
Aan- of Afskakel van Oudio- opname.....	9	Vind 'n ligging deur middel van koördinate.....	19
Kyk Video's en Foto's.....	9	Parkerings.....	19
Video's op jou rekenaar.....	9	Vind Vragmotorparkerings.....	19
Skrap 'n Video of Foto.....	9	Vind Vragmotorparkerings in Europa.....	19
Vault-berging.....	10	Vind Parkering Naby Jou Huidige Ligging.....	20
Opgradering van jou Vault- intekening.....	10	Vind Parkering Naby 'n Gespesifiseerde Ligging.....	20
Deel 'n video.....	10	Besigtig Liggings wat Onlangs Gevind is.....	20
Redigeer en uitvoer van 'n video.....	10	Wis van Lys Liggings wat Onlangs Gevind is.....	20
Deaktiveer die skakel vir 'n gedeelde video.....	10		

Sien die Huidige Ligginginligting.....	20
Vind Nooddienste en Brandstof.....	20
Kry Aanwysings na jou Huidige Ligging.....	20
Berg Liggings.....	21
Berg 'n ligging.....	21
Berg jou huidige ligging.....	21
Wysiging van 'n Gebergde Ligging...	21
Toeken van Kategorieë aan 'n Gebergde Ligging.....	21
Skrap 'n Gebergde Ligging.....	21

## **Navigeer na Jou Bestemming ..... 22**

Roetes.....	22
Begin 'n roete.....	22
Gebruik die Kaart om 'n Roete te Begin.....	22
Gaan Huis toe.....	22
Jou roete op die kaart.....	23
Bekyk gewilde vragmotorpaaie op die kaart.....	24
Aktiewe Baanleiding.....	24
Bekyk draaie en aanwysings.....	24
Besigtiging van die Volledige Roete op die Kaart.....	24
Beplan jou aankoms.....	24
Aankoms by jou bestemming.....	25
Voltooi 'n vragmotorroete.....	25
Parkering Naby Jou Bestemming....	26
Verander Jou Aktiewe Roete.....	26
Voeg 'n ligging by jou roete.....	26
Vorm Jou Roete.....	26
Gebruik 'n Ompad.....	27
Verander die Roeteberekeningsmodus.....	27
Stop van die Roete.....	27
Gebruik Voorgestelde Roetes.....	27
Vermý Verdragings, Tolgeld en Gebiede.....	27
Vermý Verkeersverdragings op Jou Roete.....	27
Vermý Padkenmerke.....	27
Vermý omgewingsones op jou roete.....	27
Pasnemaakte vermydings.....	28

## **Gebruik van die kaart..... 28**

Kaartnutsmiddels.....	29
-----------------------	----

Besigtig 'n Kaartnutsmiddel.....	29
Vorentoe.....	29
Besigtig Opkomende Liggings.....	30
Verpersoonliking van die Vorentoe-kategorieë.....	30
Stede vorentoe.....	30
Besigtig opkomende stede en afritdienste.....	30
Waarskuwing- en Waarskuwenksimbole.....	30
Beperkingswaarskuwings.....	31
Padtoestandwaarskuwings.....	31
Waarskuwings.....	32
Ritinligting.....	32
Besigtig Ritdata vanaf die Kaart.....	32
Besigtig die ritinligtingblad.....	32
Terugstel van ritinligting.....	33
Besigtig Opkomende Verkeer.....	33
Besigtiging van verkeer op die kaart.....	33
Soek vir verkeersvoorvalle.....	33
Verpersoonliking van die Kaart.....	33
Verpersoonliking van die Kaartlae...	33
Verander die Kaartdataveld.....	33
Verander die kaartperspektief.....	34

## **Regstreekse Dienste, Verkeer en Slimfoonkenmerke ..... 34**

Paring met jou slimfoon.....	34
Versper Bluetooth kenmerke (Android™).....	34
Versper Bluetooth kenmerke (iPhone®).....	35
Besigtig Video's en Foto's op Jou Slimfoon.....	35
Skrap 'n video of foto met gebruik van jou slimfoon.....	35
Bluetooth Kenmerkstatusikone.....	35
Slimkennisgewings.....	36
Ontvang Kennisgewings.....	36
Besigtig die Lys Kennisgewings.....	37
Gaan na 'n adres of ligging met gebruik van die dēzl toepassing.....	37
Vryhand-oproepdoen.....	37
Maak van 'n Oproep.....	37
Ontvang van 'n Oproep.....	38
Gebruik die Oproepgeskiedenis.....	38
Gebruik In-oproep-opsies.....	38

Berg 'n Huisfoonnommer .....	38	Besigtiging van die Eienaarshandleiding op Jou Toestel .....	44
Skrap 'n gepaarde foon .....	39	Kyk na die weervoorspelling .....	45
<b>Verkeer .....</b>	<b>39</b>	Sien Weer Naby 'n Ander Stad .....	45
Ontvang verkeersdata met gebruik van jou slimfoon .....	39	Besigtig die weerradar .....	45
Ontspers van verkeer .....	39	Besigtig weerwaarskuwings .....	45
Besigtiging van verkeer op die kaart .....	39	Nagaan van padtoestande .....	45
Soek vir verkeersvoorvalle .....	39	Roetebeplanner .....	45
<b>Voertuig- en Bestuurdernutsmiddels .....</b>	<b>40</b>	Beplanning van 'n roete .....	46
Rustydbeplanning .....	40	Wysig en herorden liggings in 'n roete .....	46
Neem Voorgestelde Rustyd .....	40	Verander roete-opsies vir 'n roete .....	46
Begin die Rustyd-tydhouer .....	40	Navigeer na 'n gebergde roete .....	46
Onderbreek en Herstel van die Rustyd-tydhouer .....	40	Wysig en berg jou aktiewe roete .....	47
Aanpas van Bestuurure .....	40	Koordlose kameras .....	47
Aanpas van die Daaglikse Bestuurlimiet .....	40	Om die BC 40-kamera met 'n Garmin navigasietoestel te paar .....	47
Garmin eLog .....	41	Paar 'n BC 50-kamera met 'n Garmin navigasietoestel .....	47
Opstel van Garmin eLog se kenmerke op jou dēzl toestel .....	41	Sien die trukamera .....	48
Besigtiging van Garmin eLog inligting op jou dēzl toestel .....	41	Besigtig Vorige Roetes en Bestemmings .....	49
Besigtiging van Garmin eLog diagnostiese en onklarheid-gebeure .....	41	Musiekspeler .....	49
IFTA .....	42	Voeg die Musiekspelernutsmiddel by die Kaart .....	49
Invoer van Brandstofdata .....	42	Garmin PowerSwitch™ Toepassing .....	50
Wysiging van Brandstofdata .....	42	Om 'n kragkakelaar te aktiveer .....	50
Besigtig en Uitvoer van 'n Jurisdiksie-opsomming .....	42	Om alle skakelaars af te skakel .....	50
Wysiging en Uitvoer van Ritverslae .....	43	Om 'n knoppie te verpersoonlik .....	51
Besigtig Uitgevoerde Jurisdiksie-opsommings en Ritverslae .....	43	Toekenning van 'n skakelaar aan 'n kontrole-inset .....	51
Logdiensgeskiedenis .....	43	Om 'n verpersoonlikte uitleg by te voeg .....	51
Voeg tans dienskatégorieë by .....	43	Roetines .....	52
Skrap tans dienskatégorieë .....	43	<b>Stemopdrag .....</b>	<b>53</b>
Herbenoem tans dienskatégorieë .....	44	Wenke vir Praat op die Toestel .....	53
Skrap tans diensrekords .....	44	Begin Garmin stemgeaktiveerde navigasie .....	54
Wysig tans 'n diensrekord .....	44	Beheer die kamera met gebruik van stemopdragte .....	54
PrePass® .....	44	Nagaan van jou aankomstyd .....	54
Lojaliteitsprogramme .....	44	Maak 'n Foonoproep Met Gebruik Van Jou Stem .....	54
<b>Gebruik van die Toepassings .....</b>	<b>44</b>	Verander toestelinsettings met gebruik van jou stem .....	54
		<b>Instellings .....</b>	<b>54</b>

Kaart- en Voertuiginstellings.....	54	<b>Databestuur.....</b>	<b>64</b>
Ontsperskaarte.....	55	Omtrent Geheuekaart.....	64
Navigasie-instellings.....	55	Formatering van die paneelbordkamera-geheuekaart.....	65
Berekeningsmodusinstellings.....	55	Verbind die toestel aan jou rekenaar... ..	65
Stel 'n Nagebootste Ligging in.....	55	Oordra van data vanaf jou rekenaar.....	65
Instellings vir Koordlose Netwerke.....	56	Ontkoppel die USB-kabel.....	65
Bestuurderbystandinstellings.....	56		
Nabyheidwaarskuwing-instellings... ..	56	<b>Foutopsporing.....</b>	<b>65</b>
Paneelbordkamera-instellings.....	57	My video-opnames is onduidelik.....	65
Trukamera-instellings.....	57	My geheuekaart se gradering is verlaag en moet vervang word.....	66
Vertooninstellings.....	57	My video-opnames haak vas of is onvolledig.....	66
Verkeersinstellings.....	57	Die suig dop wil nie op die winds kerm bly nie.....	66
Eenhede en tydinstellings.....	58	My toestel verkry nie satellietseine nie.....	66
Instel van die Tyd.....	58	Die toestel laai nie in my voertuig nie.. ..	66
Taal- en Toetsbordinstellings.....	58	My battery bly nie vir baie lank gelaai nie.....	67
Toestel- en Privaatheidsinstellings.....	58	My toestel verbind nie aan my foon nie.....	67
Stel data en instellings terug.....	59		
<b>Toestelinligting.....</b>	<b>59</b>	<b>Bylaag.....</b>	<b>67</b>
Besigtig regulatoriese en nakomingsinligting vir e-etiket.....	59	Installasie van 'n Geheuekaart vir Kaarte en Data.....	67
Spesifikasies.....	59	Besigtig GPS-seinstatus.....	67
Laai van die Toestel.....	59	Die Aankoop van Bykomende Kaarte.. ..	67
		Aankoop van Bybehore.....	67
		Europese emissiestandaarde.....	67
		Garmin PowerSwitch.....	68
		Oorwegings vir montering.....	68
		Montering van die toestel.....	68
		Om die voorste deksel oop te maak.....	69
		Om bybehore te koppel.....	70
		Om 'n kontrole-inset te koppel.....	70
		Koppeling van die toestel aan voertuigkrag.....	71
		Om met 'n Garmin navigasietoestel te paar.....	71
		Garmin PowerSwitch spesifikasies.....	72
		Foutopsporing.....	72
<b>Toestelonderhoud.....</b>	<b>59</b>		
Garmin steunsentrum.....	59		
Kaart- en Sagtewarebywerkings.....	60		
Verbind aan 'n Netwerk van Wi-Fi.....	60		
Bywerking van kaarte en sagteware met behulp van 'n Wi-Fi netwerk.....	61		
Bywerking van kaarte en sagteware met Garmin Express.....	62		
Toestelsorg.....	63		
Skoonmaak van die Buitenste Omhulsel.....	63		
Skoonmaak van die aanraakskerm.. ..	63		
Skoonmaak van die Kameranalens.....	64		
Vermyding van Diefstal.....	64		
Herbegin die toestel.....	64		
Verwydering van die Toestel, Montering en Suig doppie.....	64		
Verwydering van die Toestel uit die Monteerstuk.....	64		
Verwyder die Montering van die Suig doppie.....	64		
Verwydering van die Suig doppie vanaf die Winds kerm.....	64		

# Spring weg

## ⚠ WAARSKUWING

Sien die *Belangrike Veiligheids- en Produkinligting-gids* in die produkhouer vir produkwaarskuwings en ander belangrike inligting.

- Werk die kaarte en sagteware op jou toestel by (*Kaart- en Sagtewarebywerkings*, bladsy 60).
- Monteer die toestel in jou voertuig en koppel dit aan krag (*Oorwegings vir montering*, bladsy 2).
- Verkry GPS-seine (*Verkry GPS-seine*, bladsy 5).
- Verstel die volume (*Verstel die volume*, bladsy 6) en skermhelderheid (*Verstelling van Skermhelderheid*, bladsy 6).
- Stel 'n voertuigprofiel op (*Voeg 'n Voertuigprofiel By*, bladsy 7).
- Navigeer na jou bestemming (*Begin 'n roete*, bladsy 22).

## dēzlCam Toesteloorsig



①	Mikrofoon vir stembegeleiding of vryhandoproepe
②	Kragknoppie
③	USB-poort vir krag en data
④	Kamera-geheuekaartgleuf
⑤	Geheuekaartgleuf vir kaart en data

## Installasie van die Paneelbordkamera-geheuekaart

Jy moet 'n kamera-geheuekaart installeer voordat die toestel video vanaf die geïntegreerde paneelbordkamera kan opneem. Die kamera benodig 'n microSD® geheuekaart van 4 tot 512 GB met 'n spoedgradering van klas 10 of hoër. Jy kan die ingeslote geheuekaart gebruik of jy kan 'n versoenbare geheuekaart by 'n elektronikaverskaffer koop.

**LET WEL:** 'n Geheuekaart is ingesluit sodat jou toestel dadelik gebruik kan word. Alle geheuekaarte het 'n beperkte leeftyd en moet van tyd tot tyd vervang word. Jou toestel waarsku jou wanneer die geheuekaart se gebruikslewe verby is en vervang moet word. Jy kan die foutopsporingwenke volg om die geheuekaart se gebruikslewe te help verleng (*My geheuekaart se gradering is verlaag en moet vervang word, bladsy 66*).

- 1 Plaas 'n geheuekaart ① in die geheuekaartgleuf ②.

**LET WEL:** Indien jy die geheuekaart in die verkeerde gleuf installeer, kan die kamera nie video opneem nie.

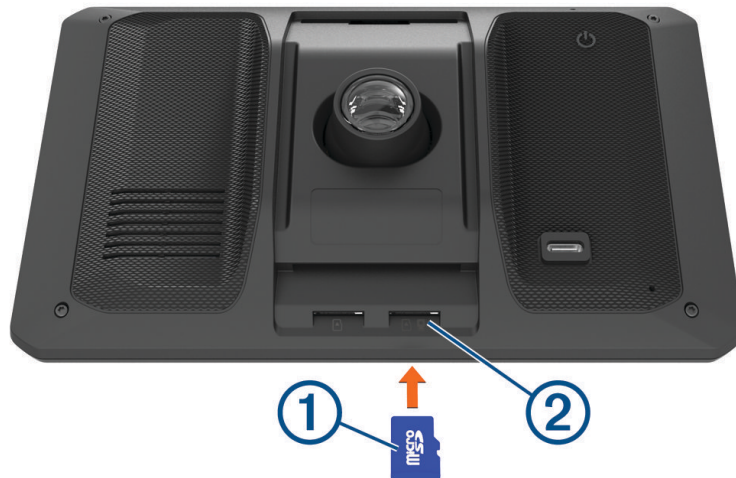

- 2 Druk dit totdat dit klik.

## Oorwegings vir montering

- Moenie die toestel op 'n plek monteer waar dit die bestuurder se uitsig op die pad versper nie.

### ⚠ WAARSKUWING

Dit is jou verantwoordelikheid om te verseker dat die monteringsligging aan alle toepaslike wette en ordonnansies voldoen, en nie jou aansig van die pad blokkeer gedurende die veilige bestuur van jou voertuig nie.

- Kies 'n plek wat jou die kragkabel veilig laat lei.

### ⚠ WAARSKUWING

Wanneer jy die toestel in 'n voertuig installeer, installeer die toestel en kragkabel stewig sodat dit nie met die beheerkontroles van die voertuig inmeng nie. Inmenging met die voertuig se beheerkontroles kan tot 'n botsing lei wat besering of die dood kan veroorsaak.

- Kies 'n plek wat byderhand is.
- Kies 'n plek wat die paneelbordkamera 'n duidelike uitsig oor die pad bied.  
Jy moet seker maak die voertuig se ruitveërs gaan verby die voorruitarea voor die paneelbordkamera, en jy moenie die paneelbordkamera agter 'n gekleurde area van die voorruit plaas nie.
- Maak die voorruit behoorlik skoon voordat jy die monterestuk installeer.



## Monteer en aandryf van die dēzlCam toestel in jou voertuig

### ⚠ WAARSKUWING

Hierdie produk bevat 'n litiumioon-battery. Om die moontlikheid van persoonlike besering of produkskade te voorkom wat veroorsaak word deur die blootstelling van die battery aan uiterste hitte, berg die toestel buite bereik van direkte sonlig.

Voordat jy jou toestel op batterykrag gebruik, moet jy dit laai.

- 1 Druk die suig doppie teen die windskeerm, en trek die hefboom ① terug na die windskeerm.



- 2 Prop die voertuigkragkabel in by die USB-poort ② op die toestel.

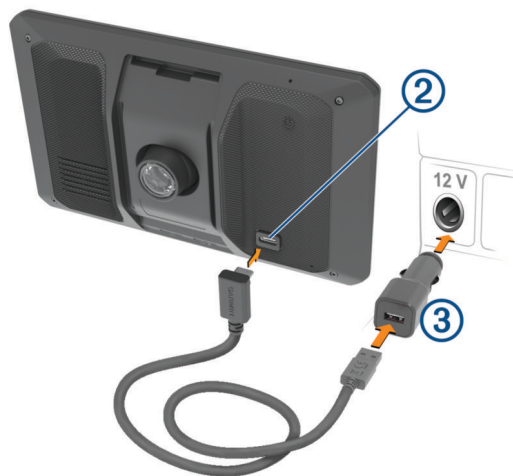

- 3 Prop die ander kant van die voertuigkragkabel ③ by 'n kragpunt in jou voertuig in.
- 4 Pas die strokie aan die onderkant van die monterstuk in die gleuf ④ op die agterkant van die toestel, en druk die toestel in die monterstuk totdat dit klik.



## Aan- of Afskakel van die Toestel

- Om die toestel aan te skakel, druk die kragknoppie ①, of koppel die toestel aan krag.



- Om die toestel in kragpaarmodus te plaas, druk die kragknoppie terwyl die toestel aan is. Terwyl dit in kragpaarmodus is, is die skerm af en gebruik die toestel baie min krag, maar dit kan onmiddellik vir gebruik aankom.  
**WENK:** Jy kan jou toestel vinniger laai deur dit in kragpaarmodus te plaas terwyl jy die battery laai.
- Om die toestel heeltemal af te skakel, hou die kragknoppie in totdat 'n aanporboodskap op die skerm verskyn en kies **Af**.  
Die aanporboodskap verskyn na vyf sekondes. Indien jy die kragknoppie laat los voordat die aanporboodskap verskyn, gaan die toestel kragpaarmodus binne.

## Verkry GPS-seine

Wanneer jy jou navigasietoestel aanskakel, moet die GPS-ontvanger satellietdata versamel en die huidige ligging vasstel. Die tyd wat benodig word om satellietseine op te spoor, wissel op grond van verskeie faktore, waaronder hoe ver jy van die ligging is waar jy laas jou navigasietoestel gebruik het, of jy die lug duidelik kan sien, en hoe lank dit was sedert jy laas jou navigasietoestel gebruik het. Die eerste keer wat jy jou navigasietoestel aanskakel, kan dit etlike minute neem om satellietseine op te spoor.

- 1 Skakel die toestel aan.
- 2 Wag terwyl die toestel satelliete opspoor.
- 3 Indien nodig, gaan na 'n oop area, weg van hoë geboue en bome.

 in die statusbalk dui die satellietseinsterkte aan. Wanneer ten minste die helfte van die balkies vol is, is die toestel reg vir navigasie.







## Statusbalk-ikone

Die statusbalk sit bo-aan die hoofkieslys. Die statusbalk-ikone vertoon inligting oor kenmerke op die toestel. Jy kan sommige ikone kies om instellings te verander of om bykomende inligting te sien.



	GPS-seinstatus. Hou in om GPS-akkuraatheid en opgespoorde satellietinligting te sien ( <i>Besigtig GPS-seinstatus, bladsy 67</i> ).
	Bluetooth® tegnologiestatus. Kies om die instellings van Bluetooth te sien ( <i>Instellings vir Koordlose Netwerke, bladsy 56</i> ).
	Wi-Fi-seinsterkte. Kies om die Wi-Fi-instellings te verander ( <i>Instellings vir Koordlose Netwerke, bladsy 56</i> ).
	Gekoppel aan vryhandoproepe. Kies om 'n oproep te maak ( <i>Vryhand-oproepdoen, bladsy 37</i> ).
	Aktiewe voertuigprofiel. Kies om die voertuigprofielinstellings te sien ( <i>Wysig 'n Voertuigprofiel, bladsy 8</i> ).
	Garmin eLog™ status. Kies om die huidige ELD-inligting te besigtig. Wanneer die ikoon blou is, is die toestel aan die Garmin eLog toepassing verbind.
<b>9:10</b>	Huidige tyd. Kies om die tyd te stel ( <i>Instel van die Tyd, bladsy 58</i> ).
	Battery-laaivlak.
	dēzl™ toepassingverbindingstatus( <i>Paring met jou slimfoon, bladsy 34</i> ).
<b>53°C</b>	Temperatuur. Kies om die weervoorspelling te sien ( <i>Kyk na die weervoorspelling, bladsy 45</i> ).
	Opnamestatus van paneelbordkamera. Kies om die paneelbordkamera se kontroles oop te maak.

## Gebruik die Op-skerm-knoppies

Op-skerm-knoppies laat jou toe om deur die bladsye, kieslyste en kieslysopsies op jou toestel te navigeer.

- Kies  om na die vorige kieslysskerm terug te keer.
- Hou  in om vinnig na die hoofkieslys terug te keer.
- Kies  of  om deur lyste of kieslyste te rol.
- Hou  of  in om vinniger te rol.
- Kies  om 'n konteksgebaseerde kieslys van opsies vir die huidige skerm te sien.

## Verstel die volume

- 1 Kies .
- 2 Kies 'n opsie:
  - Gebruik die glybalk om die volume te verstel.
  - Kies  om die toestel te demp.
  - Kies 'n merkblokkie om bykomende klankopsies te ontsper of versper.

## Gebruik van die Oudiovermenger

Jy kan die oudiovermenger gebruik om die volumevlakke vir verskillende oudiotipes te stel, soos navigasieporboodskappe of oproepe. Die vlak vir elke oudiotipe is 'n persentasie van die hoofvolume.

- 1 Kies .
- 2 Kies **Oudiovermenger**.
- 3 Gebruik die skuif-knoppies om die volume vir elke oudiotipe te verander.

## Ontspers of versper van klanke en oudiobronne

Jy kan spesifieke oudiobronne en stelselklanke aan- of afskakel sonder om ander oudiobronne te beïnvloed.

- 1 Kies .
- 2 Kies 'n opsie in die **Klanke**-afdeling:
  - Kies die **Gesproke navigasie**-merkblokkie om die toestel te ontsper om navigasie-aanporboodskappe en -aanwysings te sê.
  - Kies die **Gesproke verkeerswaarskuwings**-merkblokkie om die toestel te ontsper om verkeerswaarskuwings en -aanporboodskappe te sê.
  - Kies die **Waarskuwings en tone**-merkblokkie om die toestel te ontsper om 'n klank te speel as 'n bestuurderbewustheidswaarskuwing afgaan.
  - Kies die **Knoppie-drukke**-merkblokkie om die toestel te ontsper om 'n klank te speel as jy aan knoppies op die skerm raak.

## Verstelling van Skermhelderheid

- 1 Kies  > **Vertoon** > **Helderheid**.
- 2 Gebruik die glybalk om die helderheid te verstel.

## Voertuigprofile

### **WAARSKUWING**

Die invoer van jou voertuig se profielkenmerke waarborg nie dat jou voertuig se kenmerke vir alle roetevoorstelle in berekening gebring sal word of dat jy in alle gevalle die waarskuwingsikone sal ontvang nie. Beperkings kan in die kaartdata bestaan, wat veroorsaak dat jou toestel nie vir al hierdie beperkings of padtoestande verantwoordelik kan wees nie. Gehoorsaam altyd alle gegewe padtekens en padtoestande wanneer bestuursbesluite gemaak word.

Roetebepaling en navigasie word verskillend bereken op grond van jou voertuigprofiel. Die geaktiveerde voertuigprofiel word deur 'n ikoon in die statusbalk aangedui. Die navigasie- en kaartinstellings op jou toestel kan afsonderlik vir elke voertuigsoort verpersoonlik word.

Wanneer jy 'n vragmotor-voertuigprofiel aktiveer, vermy die toestel die insluiting van beperkte of onbegaanbare gebiede in roetes op grond van die afmetings, gewig en ander eienskappe wat jy vir jou voertuig ingevoer het.

## Voeg 'n Voertuigprofiel By

Jy kan 'n voertuigprofiel byvoeg wat die gewig, afmetings en ander eienskappe van jou voertuig insluit.

1 Kies  > **Voertuigprofiel** > .

2 Kies 'n opsie:

- Om 'n vastebakvragmotor met 'n permanent-aangehegte vragruimte by te voeg, kies **Reguit Vragmotor**.
- Om 'n trekker of 'n trekker-sleepwa-kombinasie by te voeg, kies **Trekker**.
- Om 'n bus by te voeg, kies **Bus**.

3 Volg die instruksies op die skerm om die voertuig se eienskappe in te voer.

Nadat jy 'n voertuigprofiel bygevoeg het, kan jy die profiel wysig om aanvullende gedetailleerde inligting by te voeg, soos die voertuigidentifiseringsnommer of sleepwanommer (*Wysig 'n Voertuigprofiel, bladsy 8*).

## Byvoeg van 'n omgewingsone-voertuigprofiel

Jy kan 'n voertuigprofiel byvoeg vir die omgewingsone-instellings wat spesifiek is vir jou voertuig, soos brandstoftipe en emissiestandaarde.

**LET WEL:** Hierdie kenmerk is nie vir alle streke of produkmodelle beskikbaar nie.

1 Kies  > **Navigasie** > **Omgewingsones**.



2 Volg die instruksies op die skerm.

## Motorprofiel

Die motorprofiel is 'n voorafgelaai voertuigprofiel wat vir gebruik in 'n motorvoertuig sonder 'n sleepwa bedoel is. Terwyl die motorprofiel gebruik word, bereken die toestel standaard-motorvoertuigroetes, en is roetebepaling vir groot voertuie nie beskikbaar nie. Sekere kenmerke en instellings wat spesifiek vir groot voertuie is, is nie tydens gebruik van die motorprofiel beskikbaar nie.

## Wissel die Voertuigprofiel

Elke keer wat jy jou toestel aanskakel, por dit jou aan om 'n voertuigprofiel te kies. Jy kan enige tyd per hand na 'n ander voertuigprofiel wissel.

1 Kies vanaf die statusbalk die voertuigprofielikon, soos  of .

2 Kies 'n voertuigprofiel.

Die voertuigprofielinligting verskyn, insluitende afmetings en gewig.

3 Kies **Kies**.

## Verander Jou Sleepwa-inligting

Vóór jy jou sleepwa-inligting kan verander, moet jy 'n voertuigprofiel vir 'n trekker invoer (*Voeg 'n Voertuigprofiel By, bladsy 7*).

Wanneer jy die sleepwa by jou trekker verander, kan jy die sleepwa-inligting in jou voertuigprofiel verander sonder om die trekker-inligting te verander. Jy kan vinnig wissel tussen sleepwaens wat dikwels gebruik word.

1 Vanuit die tuisskerm, kies die voertuigprofiel-hulptuig.

2 Kies die trekker-voertuigprofiel om saam met die sleepwa te gebruik.







3 Kies .

4 Kies 'n opsie:

- Kies 'n sleepwa-konfigurasie uit die lys om 'n onlangse sleepwa-konfigurasie te gebruik.
- Om 'n nuwe sleepwa-konfigurasie in te voer, kies **Nuwe Konfigurasie**, en voer die sleepwa-inligting in.

## Wysig 'n Voertuigprofiel

Jy kan 'n voertuigprofiel wysig om voertuiginligting te verander of om gedetailleerde inligting, soos die voertuigidentifikasienommer, sleepwanommer of afstandsmeterlesing, by 'n nuwe voertuigprofiel te voeg. Jy kan ook 'n voertuigprofiel hernoem of skrap.

- 1 Kies  > **Voertuigprofiel**.
- 2 Kies die voertuigprofiel wat gewysig moet word.
- 3 Kies 'n opsie:
  - Om die voertuigprofielinligting te wysig, kies , en kies 'n veld om te wysig.
  - Om 'n voertuigprofiel te wysig, kies  >  > **Herbenoem Profiel**.
  - Om die voertuigprofiel te skrap, kies  >  > **Skrap**.

## Paneelbordkamera

### Die in lyn bring van die kamera

#### **WAARSKUWING**

Moenie die kamera in lyn probeer bring terwyl jy bestuur nie, omdat dit tot 'n ongeluk kan lei wat op ernstige persoonlike besering of die dood kan uitloop.

Gevorderde bestuurderbystandkenmerke kan dalk nie behoorlik werk indien die kamera nie in lyn gebring is nie. Jy moet die paneelbordkamera in lyn bring elke keer wat jy die toestel monteer of van posisie verander.

- 1 Kies  > **Paneelbordkamera** > **Kameraplasing**.
- 2 Kies **Horisontale plasing**, en kies die horisontale ligging van jou toestel op die windskerm.
- 3 Kies **Voertuighoogte**, en kies jou voertuigsoort.
- 4 Kies **Belyning**.
- 5 Kantel die toestel en draai die kamera links of regs om die kamera in lyn te bring.

Die kamera moet reguit vorentoe wys en die horison moet tussen die bokant en onderkant van die skerm gesentreer wees.

### Paneelbordkamera-opname

#### **KENNISGEWING**

Sekere jurisdiksies kan die opneem van oudio of video, of die neem van foto's verbied of reguleer. Jurisdiksies kan vereis dat alle partye kennis dra van die opname en toestemming verleen voordat jy oudio en video opneem of foto's neem. Dit is jou verantwoordelikheid om alle wetgewing, regulasies en enige ander beperkings in jou jurisdiksie te ken en na te kom.

Die paneelbordkamera neem video op na die kamerageheuekaart. Die toestel begin by verstek om outomaties video op te neem wanneer dit aanskakel en dit hou aan om op te neem tot dit afgeskakel word. Indien die geheuekaart vol is, skrap die toestel outomaties die oudste ongebergde video om spasie vir nuwe video's te skep.

Wanneer die opsie ontsper is om onmiddellik ongebergde video te skrap, skrap die toestel voortdurend ongebergde video wat ouer as drie minute is en skrap dit alle ongebergde video elke keer wat dit afgeskakel word. Jy kan hierdie kenmerk in die kamera-instellings ontsper of versper ([Paneelbordkamera-instellings, bladsy 57](#)).

Jy kan 'n video-opname berg om te verhoed dat dit geskrap word of dat daar oor dit geskryf word.

## Berg 'n Paneelbordkamera-opname

Jy kan 'n gedeelte van die opgeneemde video berg, om te voorkom dat dit deur nuwe video oorskryf word. Die toestel gebruik by verstek 'n sensor om moontlike ongelukke te bespeur en berg videomateriaal voor, tydens en na die bespeurde gebeurtenis. Jy kan ook enige tyd video per hand berg.

1 Terwyl die paneelbordkamera opneem, kies **Paneelbordkamera** > .

Die toestel berg die videomateriaal voor, tydens en nadat jy  kies.

2 Kies weer  om die gebergde opneemtyd te verleng (opsioneel).

'n Boodskap wys dat die video geberg word.

## Stop of Begin Paneelbordkamera-opname

1 Kies **Paneelbordkamera**.

2 Kies 'n opsie:

- Om die opname te stop, kies .

**WENK:** Opname begin by verstek outomaties die volgende keer wat jy die toestel aanskakel. Jy kan hierdie opsie in die kamera-instellings deaktiveer (*Paneelbordkamera-instellings, bladsy 57*).

- Om die opname te begin, kies .

## Aan- of Afskakel van Oudio-opname

### KENNISGEWING

Sekere jurisdiksies kan verbied dat oudio in die voertuig opgeneem word of kan vereis dat alle passasiers kennis dra van die opname en toestemming daartoe verleen voordat jy oudio in die voertuig opneem. Dit is jou verantwoordelikheid om alle wetgewing en beperkings vir jou jurisdiksie te ken en na te kom.

Die toestel kan oudio met gebruik van die geïntegreerde mikrofoon opneem terwyl video opgeneem word. Jy kan oudio-opname enige tyd aan- of afskakel.

Kies  > **Paneelbordkamera** > **Neem oudio op**.

## Kyk Video's en Foto's

**LET WEL:** Die toestel hou op om video op te neem terwyl jy video's of foto's kyk.

1 Kies **Galery** > **Ja**.

2 Kies 'n video of foto.

Die toestel vertoon die video of foto. Video's begin outomaties speel. Indien die video of foto ligginginligting insluit, dui 'n kaart die ligging aan.

## Video's op jou rekenaar

Media word in die DCIM-lêergids op die kamera-geheuekaart geberg. Video's word in MP4-lêerformaat geberg. Foto's word in JPG-formaat geberg. Jy kan media sien en oordra deur die geheuekaart of die toestel aan jou rekenaar te koppel (*Verbind die toestel aan jou rekenaar, bladsy 65*).

Die media word in verskeie lêergidse gerangskik.

**100EVENT:** Bevat video's wat outomaties geberg is wanneer die toestel 'n voorval bespeur het.

**101PHOTO:** Bevat foto's.

**102SAVED:** Bevat video's wat per hand deur die gebruiker geberg is.

**105UNSVD:** Bevat ongebergde video-materiaal. Die toestel oorskryf die oudste ongebergde video wanneer die bergingspasie vir ongebergde video vol is.

## Skrap 'n Video of Foto

1 Kies **Galery** > **Ja**.

2 Kies 'n video of foto.

3 Kies  > **Ja**.

## Vault-berging

**LET WEL:** Hierdie kenmerk is nie vir alle lande beskikbaar nie.

Jy kan beeldmateriaal vanaf die paneelbordkamera oplaai, bestuur en deel op 'n veilige, aanlyn bergingandrywer deur die Vault te gebruik. Die paneelbordkamera laai gebergde video's outomaties op na die Vault terwyl dit aan 'n Wi-Fi® netwerk verbind is.

Jy kan met jou dēzl rekening video's vir tot 24 uur in die Vault berg. Daar is geen groottebeperking op die hoeveelheid data wat jy kan berg nie. Jy kan 'n opsionele Vault-intekening op die dēzl toepassing op jou slimfoon koop om jou bergingstyd te verleng.

**LET WEL:** Jou paneelbordkamera moet aan 'n Wi-Fi netwerk verbind wees om hierdie kenmerk te gebruik.

## Opgradering van jou Vault-intekening

Jy kan 'n opsionele Vault-intekening koop om jou bergingstyd te verleng.

- 1 Vanuit die dēzl toepassing op jou slimfoon, kies  > **Kluis-toegang** > **Meer tyd nodig?**
- 2 Volg die instruksies op die skerm.

## Deel 'n video

Jy kan uit die Vault 'n veilige skakel na 'n paneelbordkameravideo deel.

- 1 Vanuit die dēzl toepassing op jou slimfoon, kies **Vault**.
- 2 Kies 'n video en kies **Veilige deling**.
- 3 Volg die instruksies op die skerm.

## Redigeer en uitvoer van 'n video

Jy kan die lengte van jou video snoei om onnodige beeldmateriaal te verwyder voordat jy dit na die Vault uitvoer.

- 1 Terwyl jy na 'n video kyk, sleep die snoeihandvatsels  op die video se vorderingsbalk links of regs om die videolengte te snoei.

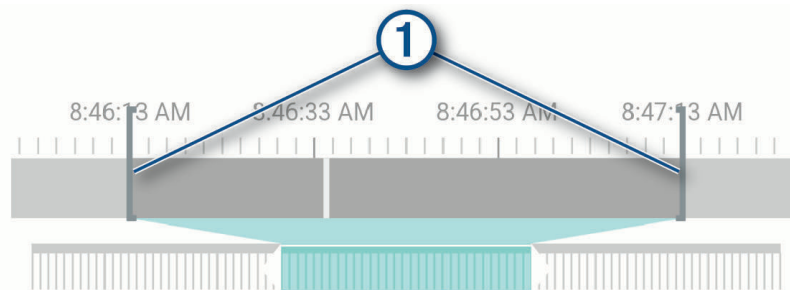

- 2 Kies die **Sluit audio in**-merkblokkie om die opgeneemde oudio in te sluit (opsioneel).

- 3 Kies  of kies **Voer uit**.

**LET WEL:** Jy moet die toepassing in die voorgrond hou terwyl jy 'n video uitvoer.

Die toepassing voer die gesnoei video uit na die Vault en berg die video na jou slimfoon.

- 4 As die video-uitvoer voltooi is, kies 'n opsie (opsioneel):
  - Om die video van die kamerageheuekaart af te verwyder, kies **Verwyder uit kamera**.
  - Om na die galery terug te keer, kies  of kies **Gedoen**.

## Deaktiveer die skakel vir 'n gedeelde video

Jy kan uit die Vault 'n skakel na 'n video deaktiveer wat jy voorheen gedeel het. Wanneer jy die skakel vir 'n gedeelde video deaktiveer, word die video as privaat gestel en word die gedeelde skakel en wagkode versper.

- 1 Vanuit die dēzl toepassing op jou slimfoon, kies **Vault**.
- 2 Kies 'n video en kies **Deaktiveer skakel** > **Gaan voort**.



## Verwyder 'n video uit die Vault

- 1 Vanuit die dēzl toepassing op jou slimfoon, kies **Vault**.
- 2 Kies 'n video en kies **Verwyder van {0}** > **Gaan voort**.

## Bestuurderbewustheidskenmerke en -waarskuwings

### **WEES VERSIGTIG**

Die bestuurderwaarskuwings- en spoedgrenskenmerke is slegs ter inligting en vervang nie jou verantwoordelikheid om alle gegewe spoedgrenstekens na te kom en om te alle tye veilige bestuursoordeel te gebruik nie. Garmin® is nie verantwoordelik vir enige verkeersboetes of dagvaardings wat jy ontvang vir versuim om alle toepaslike verkeerswette en -tekens na te kom nie.

Jou toestel bied kenmerke wat kan help om veiliger bestuur aan te moedig en doeltreffendheid te verhoog, selfs wanneer jy in 'n bekende area bestuur. Die toestel speel 'n hoorbare klank of boodskap en vertoon inligting vir elke waarskuwing. Jy kan die hoorbare toon vir sekere tipes bestuurderwaarskuwings ontsper of versper. Nie alle waarskuwings is in alle gebiede beskikbaar nie.

**Skole:** Die toestel speel 'n klank en vertoon die spoedgrens (indien beskikbaar) vir 'n naderende skool of skoolterrein.

**Spoedgrensoorskryding:** Die toestel vertoon 'n rooi rand op die spoedgrensikon wanneer jy die gegewe spoedgrens vir die huidige pad oorskry.

**Spoedgrens verlaag:** Die toestel speel 'n klank en vertoon die naderende spoedgrens sodat jy voorbereid kan wees om jou spoed aan te pas.

**Verkeerde rigting in 'n eenrigtingstraat:** Die toestel speel 'n boodskap en vertoon 'n volskermwaarskuwing as jy in die verkeerde rigting in 'n eenrigtingstraat reis. Die kante van die skerm vertoon rooi en 'n waarskuwing bly wys bo aan die skerm totdat jy die eenrigtingstraat verlaat of in die regte rigting begin ry.

**Spooroorgang:** Die toestel vertoon die afstand na 'n naderende spooroorgang.

**Diereoorgang:** Die toestel speel 'n klank om 'n naderende diereooranggebied aan te dui.

**Draaie:** Die toestel speel 'n klank om 'n draai in die pad aan te dui.

**Stadiger verkeer:** Die toestel speel 'n klank om stadiger verkeer aan te dui wanneer jy stadiger verkeer teen 'n hoër spoed nader. Jou toestel moet verkeersinligting ontvang om hierdie kenmerk te kan gebruik (*Verkeer*, bladsy 39).

**Konstruksiesone:** Die toestel speel 'n klank en vertoon 'n boodskap wanneer jy 'n konstruksiesone nader.

**Baansluiting:** Die toestel speel 'n klank en vertoon 'n boodskap wanneer jy 'n baansluiting nader.

**Rustydbeplanning:** Die toestel speel 'n klank en stel naderende stilhouplekke voor nadat jy vir 'n lang tyd bestuur het.

**Geen vragmotors toegelaat nie:** Die toestel speel 'n klank wanneer jy 'n pad nader waar vragmotors nie toegelaat word nie.

**Risiko van grondkontak:** Die toestel speel 'n klank en vertoon 'n boodskap wanneer jy 'n pad nader waar die onderkant van jou voertuig met die grond kontak kan maak.

**Laterale wind:** Die toestel speel 'n klank en vertoon 'n boodskap wanneer jy 'n pad nader waar daar 'n risiko van laterale wind is.

**Smal pad:** Die toestel speel 'n klank en vertoon 'n boodskap wanneer jy 'n pad nader wat dalk te smal vir jou voertuig is.

**Steil heuwel:** Die toestel speel 'n klank en vertoon 'n boodskap wanneer jy 'n steil heuwel nader.

**Staat- en landsgrense:** Die toestel speel 'n klank en vertoon 'n boodskap wanneer jy die grens van 'n staat of land nader.

**Voorkantbotsing-waarskuwing:** Die toestel waarsku jou indien dit bespeur dat daar nie 'n veilige afstand tussen jou voertuig en die voertuig voor jou is nie.

**Baanverlatingwaarskuwing:** Die toestel waarsku jou indien dit bespeur dat jy moontlik 'n baangrens per ongeluk oorsteek.

## Ontspers of Verspers van Bestuurderwaarskuwings

Jy kan verskeie soorte bestuurderwaarskuwings ontsper of versper.

- 1 Kies  > **Bestuurderhulp** > **Bestuurderwaarskuwings**.
- 2 Kies of ontkies die merkblokkie langs elke waarskuwing.

## Rooilig- en spoedkamas

### KENNISGEWING

Garmin is nie verantwoordelik vir die akkuraatheid of gevolge van die gebruik van 'n rooilig- of spoedkameradatabasis nie.

**LET WEL:** Hierdie kenmerk is nie vir alle streke of produkmodelle beskikbaar nie.

Inligting oor rooilig- en spoedkameralligging is in sommige areas vir sommige produkmodelle beskikbaar. Die toestel waarsku jou wanneer jy 'n gerapporteerde spoed- of rooiligkamera nader.

- Jou toestel kan in sommige gebiede rooilig- en spoedkameradata ontvang terwyl dit aan 'n slimfoon gekoppel is wat die dēzl toepassing oop het.
- Jy kan die Garmin Express™ sagteware gebruik ([garmin.com/express](http://garmin.com/express)) om die kameradatabasis wat op jou toestel geberg is, by te werk. Jy behoort jou toestel gereeld by te werk om die jongste kamera-inligting te ontvang.

## Gevorderde bestuurderbystand-stelsel

Jou toestel sluit 'n gevorderde bestuurderbystand-stelsel (ADAS) in, wat die geïntegreerde paneelbordkamera gebruik om waarskuwings te voorsien oor jou besturomgewing.

Jy kan elk van die gevorderde bestuurderbystandkenmerke ontsper of versper in die Bestuurderhulp-instellings (*Bestuurderbystandinstellings*, bladsy 56).

## Voorkantbotsing-waarskuwingstelsel

### WAARSKUWING

Die voorkant-botsingwaarskuwingstelsel (FCWS)-kenmerk is slegs ter inligting en vervang nie jou verantwoordelikheid om alle pad- en bestuurstoestande waar te neem, alle verkeersregulasies na te kom en te alle tye veilige bestuursoordeel te gebruik nie. Die FCWS maak staat op die kamera om 'n waarskuwing van opkomende voertuie te verskaf en kan, as 'n resultaat, beperkte funksionaliteit in toestande van lae sigbaarheid hê. Vir meer inligting, besoek [garmin.com/warnings](http://garmin.com/warnings).

Die FCWS-kenmerk waarsku jou indien die toestel bespeur dat daar nie 'n veilige afstand tussen jou voertuig en die voertuig voor jou is nie. Die toestel bepaal jou voertuig se snelheid met gebruik van GPS en dit bereken 'n geskatte veilige volgafstand op grond van jou snelheid. Die FCWS aktiveer outomaties wanneer jou voertuigsnelheid 65 km/h (40 m.p.u.) oorskry.

Die toestel speel 'n hoorbare waarskuwing en 'n waarskuwing verskyn op die skerm wanneer die toestel bespeur dat jy te naby aan die voertuig voor jou is.

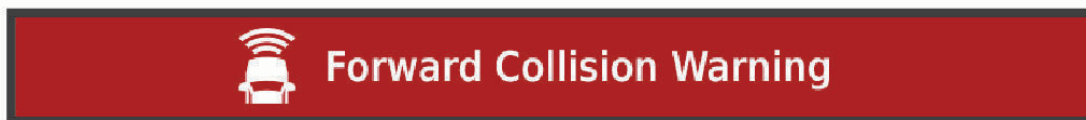

## Werkingswenke vir Voorkantbotsing-waarskuwingstelsel

Verskeie faktore beïnvloed die werking van die voorkantbotsing-waarskuwingstelsel (FCWS). Sekere toestande kan verhoed dat die FCWS-kenmerk 'n voertuig voor jou bespeur.

- Die FCWS-kenmerk word slegs geaktiveer indien jou voertuigsnelheid 65 km/h (40 m.p.u.) oorskry.
- Die FCWS-kenmerk kan dalk nie 'n voertuig voor jou bespeur indien die kamera se aansig van die voertuig deur reën, mis, sneeu, son- of voorlampskynsel, of donkerte belemmer word nie.
- Die FCWS-kenmerk kan dalk nie behoorlik werk indien die kamera verkeerd in lyn gebring is nie.
- Die FCWS-kenmerk kan dalk nie voertuie verder as 40 m (130 vt.) weg of nader as 5 m (16 vt.) bespeur nie.
- Die FCWS-kenmerk kan dalk nie behoorlik funksioneer indien die kameraplasing-instellings nie jou voertuighoogte of die plasing van jou toestel in die voertuig korrek aandui nie.

## Baanverlating-waarskuwingstelsel

### ⚠ WAARSKUWING

Die baanverlatingwaarskuwingstelsel (LDWS)-kenmerk is slegs ter inligting en vervang nie jou verantwoordelikheid om alle pad- en bestuurstoestande waar te neem, alle verkeersregulasies na te kom en te alle tye veilige bestuursoordeel te gebruik nie. Die LDWS maak staat op die kamera om waarskuwings vir baanmerkers te verskaf en kan, as 'n resultaat, beperkte funksionaliteit in toestande van lae sigbaarheid hê. Vir meer inligting, besoek [garmin.com/warnings](http://garmin.com/warnings).

Die LDWS-kenmerk waarsku jou wanneer die toestel bespeur dat jy dalk per ongeluk 'n baangrens oorstek. Die toestel waarsku jou byvoorbeeld indien jy sekere baangrense met soliede verflyne oorstek. Die LDWS-kenmerk voorsien slegs waarskuwings indien jou voertuigsnelheid 65 km/h (40 m.p.u.) oorskry. Die waarskuwing verskyn aan die linker- of regterkant van die skerm om aan te dui watter baangrens jy oorgesteek het.

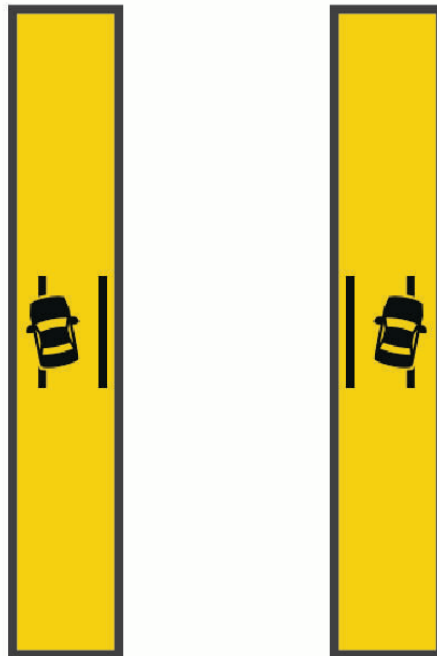

**LET WEL:** Jy moet vir die beste LDWS-werking die Kameraplasing-opsie stel om die ligging van die toestel in jou voertuig aan te dui.

### Stel die Kameraplasing

Jy kan die toestel aan die linkerkant, middel of regterkant van jou windskeerm of paneelbord monteer. Jy moet vir die beste LDWS-werking die Kameraplasing-opsie stel om die ligging van jou toestel in die voertuig aan te dui.

- 1 Kies  > **Paneelbordkamera** > **Kameraplasing** > **Horisontale plasing**.
- 2 Kies die ligging van die toestel.

## Werkingwenke vir Baanverlatingwaarskuwing

Verskeie faktore beïnvloed die werking van die baanverlatingwaarskuwing-stelsel (LDWS). Sekere toestande kan verhoed dat die LDWS-kenmerk baanverlatings bespeur.

- Die LDWS-kenmerk voorsien slegs waarskuwings indien jou voertuigsnelheid 65 km/h (40 m.p.u.) oorskry.
- Die LDWS-kenmerk kan dalk nie behoorlik funksioneer indien die kamera verkeerd in lyn gebring is nie.
- Die LDWS-kenmerk kan dalk nie behoorlik funksioneer indien die kameraplasing-instellings nie jou voertuighoogte of die plasing van jou toestel in die voertuig korrek aandui nie .
- Die LDWS-kenmerk benodig 'n duidelike, voortgesette aansig van die baanverdelerlyne.
  - Baanverlatings kan dalk nie bespeur word nie indien verdelerlyne deur reën, mis, sneeu, uiterste skaduwees, son- of voorlampskynsel, padbou, of enige ander visuele obstruksie belemmer word nie.
  - Baanverlatings kan dalk nie bespeur word nie indien baanverdelerlyne nie met mekaar in lyn is nie, ontbreek, of erg weggeslyt is.
- Die LDWS-kenmerk kan dalk nie baanverlatings op uiters wye, smal, of kronkelende paaie bespeur nie.

## Vind en Berg Liggings

Die kaarte wat op jou toestel gelaai is, bevat liggings soos restaurante, hotelle, motordienste en gedetailleerde straatinligting. Die Waarheen?-kieslys help jou om jou ligging te vind deur verskeie metodes te voorsien om deur hierdie inligting te blaai, te soek en dit te berg.

Vanaf die hoofkieslys, kies **Waarheen?**.

- Om vinnig deur alle liggings op jou toestel te soek, kies **Soek** (*Vind van 'n ligging met gebruik van soekbalk, bladsy 15*).
- Om 'n adres te vind, kies **Adres** (*Vind van 'n Adres, bladsy 15*).
- Om volgens kategorie na voorafgelaaië belangepunte te soek of daardeur te blaai, kies **Kategorieë** (*Vind van 'n Ligging volgens Kategorie, bladsy 18*).
- Om naby 'n ander stad of area te soek, kies **📍** langs die huidige soekarea (*Wysig die Soekgebied, bladsy 17*).
- Om jou gebergde liggings te sien en te wysig, kies **Geberg** (*Berg Liggings, bladsy 21*).
- Om liggings te sien wat jy onlangs uit die soekresultate gekies het, kies **Onlangse**.
- Om na vragmotorstopplekke en -dienste te soek, kies **Kategorieë > Vragmotorvervoer** (*Vind Vragmotorvervoer-belangepunte, bladsy 17*).
- Om deur Tripadvisor® reisigergraderings te blaai en daarna te soek, kies **Tripadvisor**.
- Om na spesifieke geografiese koördinate te navigeer, kies **Koördinate** (*Vind 'n ligging deur middel van koördinate, bladsy 19*).

## Vind van 'n ligging met gebruik van soekbalk

Jy kan die soekbalk gebruik om na liggings te soek deur 'n kategorie, handelsnaam, adres of stadnaam in te voer.

- 1 Kies **Waarheen?**.
- 2 Kies **Soek** in die soekbalk.
- 3 Voer die hele of deel van die soekterm in.  
Voorgestelde soekterms verskyn onder die soekbalk.
- 4 Kies 'n opsie:
  - Om na 'n soort besigheid te soek, voer 'n kategorienaam in (byvoorbeeld "rolprentteaters").
  - Om na 'n besigheidsnaam te soek, voer die hele naam of 'n deel van die naam in.
  - Om na 'n adres naby jou te soek, voer die huisnommer en straatnaam in.
  - Om na 'n adres in 'n ander stad te soek, voer die huisnommer, straatnaam, stad en staat in.
  - Om na 'n stad te soek, voer die stad en staat in.
  - Om na koördinate te soek, voer breedtegraad- en lengtegraadkoördinate in.
- 5 Kies 'n opsie:
  - Om te soek met gebruik van 'n voorgestelde soekterm, kies die term.
  - Om te soek deur die teks te gebruik wat jy ingevoer het, kies **Q**.
- 6 Indien nodig, kies 'n ligging.

## Vind van 'n Adres

**LET WEL:** Die volgorde van die stappe kan verskil na gelang van die kaartdata wat op jou toestel gelaai is.

- 1 Kies **Waarheen?**.
- 2 Indien nodig, kies  om naby aan 'n ander stad of area te soek.
- 3 Kies **Adres**.
- 4 Volg die instruksies op die skerm om adresinligting in te voer.
- 5 Kies die adres.

## Liggingsoekresultate

Die liggingsoekresultate verskyn in 'n lys met die naaste ligging bo-aan. Elke genommerde ligging verskyn ook op die kaart. Jy kan afwaarts rollees om meer resultate te sien.

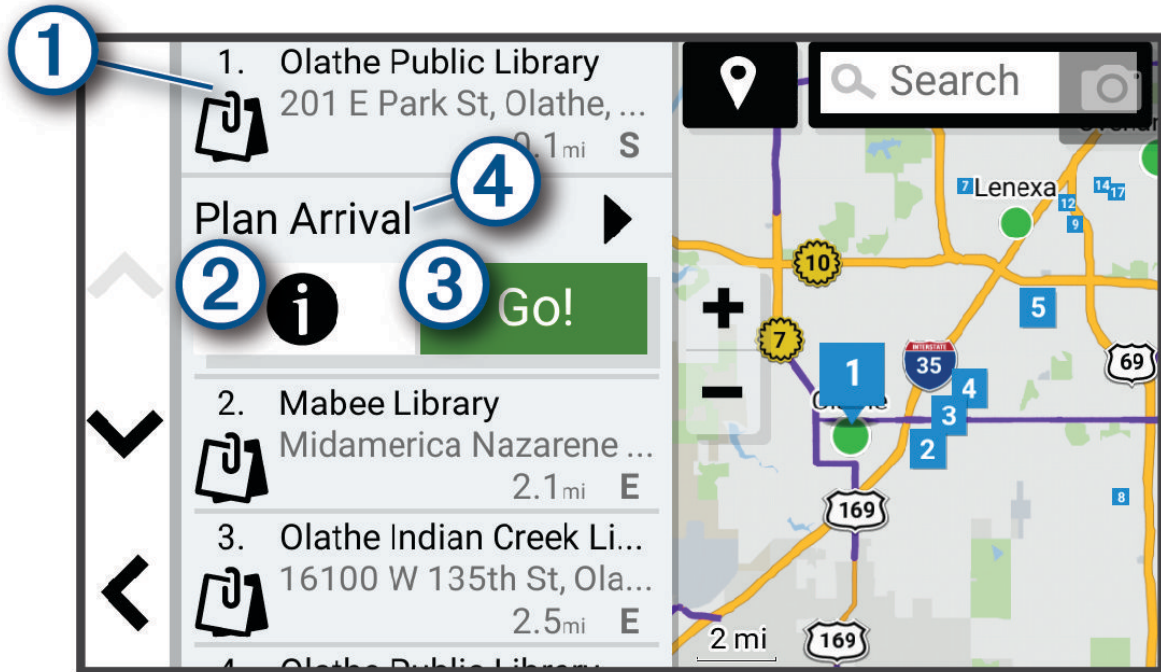

①	Kies 'n ligging om na die opsiekieslys te kyk.
② <b>i</b>	Kies om gedetailleerde inligting oor die ligging te sien.
③ Gaan!	Kies om met gebruik van die aanbevole roete na die ligging te begin navigeer.
④ Beplan aankoms	Kies om 'n kaart van jou bestemming te besigtig en 'n vragmotorbestemming te vind.

## Wysig die Soekgebied

Die toestel soek by verstek na liggings naby jou huidige ligging. Jy kan ook ander gebiede deursoek, bv. naby jou ligging, naby 'n ander stad of op jou aktiewe roete.

- 1 Kies **Waarheen?**.
- 2 Kies 📍 langs die huidige soekgebied ①.

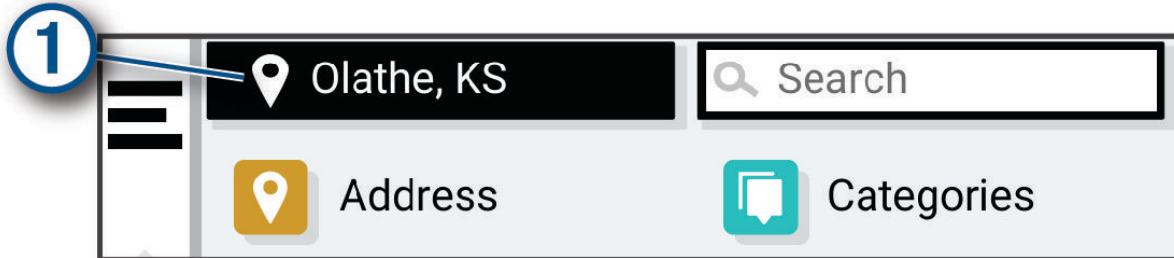

- 3 Kies 'n soekgebied.
- 4 Indien nodig, volg die instruksies op jou skerm om 'n spesifieke ligging te kies.  
Die gekose soekgebied verskyn langs 📍. Wanneer jy na 'n ligging soek deur enige van die opsies in die Waarheen?-kieslys te gebruik, stel die toestel eerste liggings naby aan hierdie gebied voor.

## Belangepunte

### KENNISGEWING

Jy is verantwoordelik om enige toepaslike reëls, wette of regulasies te verstaan en na te kom wat met belangepunte te doen het.

'n Belangepunt is 'n plek wat jy dalk nuttig of interessant kan vind. Belangepunte word volgens kategorie georganiseer, en kan gewilde reisbestemmings soos vulstasies, restaurante, hotelle en vermaaklikheidsplekke insluit.

## Vind Vragmotorvervoer-belangepunte

### KENNISGEWING

Jy is verantwoordelik om enige toepaslike reëls, wette of regulasies te verstaan en na te kom wat met belangepunte te doen het.

Die gedetailleerde kaart wat op jou toestel gelaai is, bevat vragmotorvervoer-belangepunte, soos padkafes, rusareas en wegstasies.

Kies **Waarheen?** > **Kategorieë** > **Vragmotorvervoer**.

## Om TruckDown<sup>®</sup> belangepunte te vind

Die gids vir TruckDown lys besighede vir die vragmotorbedryf, soos vragmotorherstel en bandverkope. Die TruckDown gids is slegs in Noord-Amerika beskikbaar.

- 1 Kies **Waarheen?**.
- 2 Kies 'n opsie:
  - Kies **Truck Locations** om belangepunte te vind wat met vragmotors versoenbaar is.
  - Kies **Truck Services** om diensliggings vir jou vragmotor te vind.
- 3 Kies 'n kategorie.
- 4 Indien nodig, kies **Filtreer volgens geriewe en handelsmerke**, kies een of meer geriewe en kies **Berg**.  
**LET WEL:** Hierdie opsie is net vir vragmotorhaltes beskikbaar.
- 5 Kies 'n bestemming.

## Vind van 'n Ligging volgens Kategorie

- 1 Kies **Waarheen?**.
- 2 Kies 'n kategorie of kies **Kategorieë**.
- 3 Indien nodig, kies 'n subkategorie.
- 4 Kies 'n ligging.

### Soek binne 'n kategorie

Nadat jy na 'n belangepunt gesoek het, kan sekere kategorieë 'n Kitssoeklys vertoon wat die laaste vier bestemmings aandui wat jy gekies het.

- 1 Kies **Waarheen? > Kategorieë**.
- 2 Kies 'n kategorie.
- 3 Kies 'n opsie:
  - Kies 'n bestemming uit die kitssoeklys aan die regterkant van die skerm.  
Die kitssoeklys verskaf 'n lys in die gekose kategorie van liggings wat onlangs gevind is.
  - Indien nodig, kies 'n subkategorie, en kies 'n bestemming.

## Tripadvisor

### KENNISGEWING

Garmin is nie verantwoordelik vir die akkuraatheid of tydigheid van die Tripadvisor inligting nie.

Jy is verantwoordelik om enige toepaslike reëls, wette of regulasies te verstaan en na te kom wat met belangepunte te doen het.

Jou toestel sluit Tripadvisor reisigergraderings in. Tripadvisor graderings verskyn outomaties in die soekresultatels vir restaurante, hotelle en attraksies. Jy kan ook vir nabygeleë belangepunte van Tripadvisor soek, en volgens afstand of gewildheid sorteer.

### Om Tripadvisor belangepunte te vind

- 1 Kies **Waarheen? > Tripadvisor**.
- 2 Kies 'n kategorie.
- 3 Indien nodig, kies 'n subkategorie.  
'n Lys nabygeleë Tripadvisor belangepunte vir die kategorie verskyn.
- 4 Kies **Sorteer resultate** om die vertoonde belangepunte volgens afstand of gewildheid te filtreer (opsioneel).
- 5 Kies **Q** en voer 'n soekterm in (opsioneel).

### Navigeer na belangepunte binne 'n plek

**LET WEL:** Hierdie kenmerk is moontlik nie in alle gebiede of vir alle produkmodelle beskikbaar nie.

Jy kan 'n roete skep na 'n belangepunt (BP) binne 'n groter plek, soos 'n winkel binne 'n winkelsentrum of 'n spesifieke terminaal binne 'n lughawe.

- 1 Kies **Waarheen? > Soek**.
- 2 Voer die naam van die plek in en kies **Q**.
- 3 Kies die plek.  
'n Lys kategorieë vir BP'e binne die plek verskyn.
- 4 Kies 'n kategorie, kies 'n ligging en kies **Gaan!**.

Die toestel skep 'n roete na die parkeerterrein of plekingang naaste aan die BP. Wanneer jy by die bestemming aankom, dui 'n geruite vlag die aanbevole parkeerterrein aan. 'n Gemerkte punt dui die BP se ligging binne die plek aan.

### Selfgekose Belangepunte

Selfgekose BP's is pasgemaakte punte op die kaart. Hulle kan waarskuwenke bevat wat jou laat weet of jy naby 'n aangewese punt is of dat jy 'n gespesifiseerde spoedperk oorskry.



## Installeer tans BP-laaiersagteware

Jy kan selfgekoose BP-lyste skep of op jou rekenaar aflaai en dit op jou toestel installeer met gebruik van BP-laaiersagteware.

- 1 Besoek [www.garmin.com/poiloader](http://www.garmin.com/poiloader).
- 2 Volg die op-skerm-instruksies.

## Vind van Pasmaak-BP's

Voordat jy selfgekoose BP's kan vind, moet jy selfgekoose BP's op jou toestel laai deur die BP-laaiersagteware te gebruik (*Installeer tans BP-laaiersagteware*, bladsy 19).

- 1 Kies **Waarheen?** > **Kategorieë**.
- 2 Rol na die afdeling vir Ander Kategorieë, en kies 'n kategorie.

## Soeknutsmiddels

Soeknutsmiddels laat jou toe om na spesifieke soorte liggings te soek deur op skerm-aanporboodskappe te reageer.

## Vind 'n Kruising

Jy kan vir 'n kruising of aansluiting tussen twee strate, hoofweë of ander paaie soek.

- 1 Kies **Waarheen?** > **Kruisings**.
- 2 Volg die instruksies op die skerm om straatinligting in te voer.
- 3 Kies die kruising.

## Vind 'n ligging deur middel van koördinate

Jy kan 'n ligging vind met behulp van breedte- en lengte-koördinate.

- 1 Kies **Waarheen?** > **Koördinate**.
- 2 Indien nodig, kies , en verander die koördinaatformaat of datumlyn.
- 3 Kies **Koördinate**.
- 4 Voer die breedte- en lengte-koördinate in en kies **Gedoen**.
- 5 Kies 'n opsie:
  - Om die koördinate as 'n ligging te berg, kies **Berg**.
  - Om 'n roete na die koördinate te begin, kies **Gaan!**.

## Parkering

### Vind Vragmotorparkering

- 1 Kies **Waarheen?** > **Truck Locations** > **Parkering**.
- 2 Indien nodig, kies **Slegs hoë kapasiteit** om liggings volgens parkeerkapasiteit te filtreer.
- 3 Kies 'n parkeerligging.
- 4 Kies **Gaan!**.

### Vind Vragmotorparkering in Europa

Indien jy jou dēzlCam toestel met die dēzl toepassing paar en op jou Truck Parking Europe-rekening aanteken, kan jy parkeringbeskikbaarheid en -graderings op jou navigasietoestel besigtig.

**LET WEL:** Hierdie kenmerk is slegs in Europa beskikbaar.

- 1 Kies **Waarheen?** > **Truck Parking Europe**.
- 2 Indien nodig, kies **Filtreer volgens geriewe en handelsmerke**, kies een of meer eienskappe en kies **Soek**.
- 3 Kies 'n parkeerligging.
- 4 Kies **Gaan!**.

## Vind Parkering Naby Jou Huidige Ligging

- 1 Kies **Waarheen?** > **Kategorieë** > **Parkering**.
- 2 Kies 'n parkeerligging.
- 3 Kies **Gaan!**.

## Vind Parkering Naby 'n Gespesifiseerde Ligging

**LET WEL:** Hierdie kenmerk is slegs beskikbaar wanneer jy die motorvoertuigprofiel gebruik.

- 1 Kies **Waarheen?**.
- 2 Soek vir 'n ligging.
- 3 Kies 'n ligging vanuit die liggingsoekresultate.
- 4 Kies **P**.  
'n Lys parkeerareas naby die gekose ligging verskyn.
- 5 Kies 'n parkeerligging.
- 6 Kies **Gaan!**.

## Besigtig Liggings wat Onlangs Gevind is

Jou toestel berg 'n geskiedenis van die laaste 50 liggings wat jy gevind het.

Kies **Waarheen?** > **Onlangse**.

## Wis van Lys Liggings wat Onlangs Gevind is

Kies **Waarheen?** > **Onlangse** >  > **Wis** > **Ja**.

## Sien die Huidige Ligginginligting

Jy kan die Waar Is Ek?-blad gebruik om inligting oor jou huidige ligging te sien. Hierdie is 'n nuttige eienskap as jy noodpersoneel moet inlig waar jy jou bevind.

Kies die voertuig vanaf die kaart.

## Vind Nooddienste en Brandstof

Jy kan die Waar Is Ek?-bladsy gebruik om die naaste hospitale, polisiestasies en vulstasies te vind.

- 1 Kies die voertuig vanaf die kaart.
- 2 Kies **Hospitale, Polisiestasies** of **Brandstof**.

**LET WEL:** 'n Opsie vir vragmotorhaltes pleks van brandstof verskyn wanneer 'n vragmotor-voertuigprofiel aktief is.

'n Lys liggings vir die gekose diens verskyn, met die naaste liggings bo aan.

- 3 Kies 'n ligging.
- 4 Kies 'n opsie:
  - Om na die ligging te navigeer, kies **Gaan!**
  - Om die foonnommer en ander liggingbesonderhede te besigtig, kies .

## Kry Aanwysings na jou Huidige Ligging

Indien jy 'n ander persoon moet inlig oor hoe om by jou huidige ligging te kom, kan jou toestel 'n aanwysingslys gee.

- 1 Kies die voertuig vanaf die kaart.
- 2 Kies  > **Aanwysings na My**.
- 3 Kies 'n beginligging.
- 4 Kies **Kies**.

## Berg Liggings

### Berg 'n ligging

- 1 Soek na 'n ligging (*Vind van 'n Ligging volgens Kategorie, bladsy 18*).
- 2 Kies 'n ligging vanuit die soekresultate.
- 3 Kies  > **Berg**.
- 4 Indien nodig, voer 'n naam in en kies **Gedoen**.
- 5 Kies **Berg**.

### Berg jou huidige ligging

- 1 Kies die voertuigikoon vanaf die kaart.
- 2 Kies **Berg**.
- 3 Voer 'n naam in en kies **Gedoen**.



### Wysiging van 'n Gebergde Ligging

- 1 Kies **Waarheen?** > **Geberg**.
- 2 Indien nodig, kies 'n kategorie.
- 3 Kies 'n ligging.
- 4 Kies .
- 5 Kies  > **Wysig**.
- 6 Kies 'n opsie:
  - Kies **Naam**.
  - Kies **Telefoonnommer**.
  - Kies **Kategorieë** om kategorieë aan die gebergde ligging toe te ken.
  - Kies **Verander Kaartsimbool** om die simbool te verander wat gebruik word om die gebergde ligging op 'n kaart te merk.
- 7 Wysig die inligting.
- 8 Kies **Gedoen**.

### Toeken van Kategorieë aan 'n Gebergde Ligging

Jy kan selfgekoose kategorieë byvoeg om jou gebergde liggings te organiseer.

**LET WEL:** Kategorieë verskyn in die gebergde liggingskieslys nadat jy ten minste 12 liggings geberg het.

- 1 Kies **Waarheen?** > **Geberg**.
- 2 Kies 'n ligging.
- 3 Kies .
- 4 Kies  > **Wysig** > **Kategorieë**.
- 5 Voer een of meer kategorieë in, geskei deur kommas.
- 6 Indien nodig, kies 'n voorgestelde kategorie.
- 7 Kies **Gedoen**.

### Skrap 'n Gebergde Ligging

**LET WEL:** Geskrapte liggings kan nie herwin word nie.

- 1 Kies **Waarheen?** > **Geberg**.
- 2 Kies  > **Skrap**.
- 3 Kies die blokkie langs die gebergde liggings om te skrap, en kies **Skrap** > **Ja**.

# Navigeer na Jou Bestemming

## Roetes

'n Roete is 'n pad vanaf jou huidige ligging na een of meer bestemmings.

- Die toestel bereken 'n aanbevole roete na jou bestemming op grond van die voorkeure wat jy stel, waaronder die roeteberekeningsmodus (*Verander die Roeteberekeningsmodus, bladsy 27*) en vermydings (*Vermy Vertraging, Tolgeld en Gebiede, bladsy 27*).
- Die toestel kan outomaties paaie vermy wat nie geskik is vir die aktiewe voertuigprofiel nie.
- Jy kan begin om vinnig na jou bestemming te navigeer met die aanbevole roete, of jy kan 'n alternatiewe roete kies (*Begin 'n roete, bladsy 22*).
- Indien daar spesifieke paaie is wat jy moet gebruik of vermy, kan jy die roete pasmaak (*Vorm Jou Roete, bladsy 26*).
- Jy kan veelvuldige bestemmings by 'n roete voeg (*Voeg 'n ligging by jou roete, bladsy 26*).

## Begin 'n roete

1 Kies **Waarheen?** en soek na 'n ligging (*Vind en Berg Liggings, bladsy 14*).

2 Kies 'n ligging.

3 Kies 'n opsie:

- Om met die aanbevole roete te begin navigeer, kies **Gaan!**
- Om 'n alternatiewe roete te kies, kies **Y** en kies 'n roete.  
Alternatiewe roetes verskyn regs van die kaart.
- Om die roete te wysig, kies **Y** > **Wysig roete** en voeg vormpunte by die roete (*Vorm Jou Roete, bladsy 26*).

Die toestel bereken 'n roete na die ligging en lei jou deur stemaanporboodskappe en inligting op die kaart te gebruik (*Jou roete op die kaart, bladsy 23*). 'n Voorskou van die hoofpaaie op jou roete verskyn vir etlike sekondes op die rand van die kaart.

As jy by addisionele bestemmings moet stop, kan jy die liggings by jou roete voeg (*Voeg 'n ligging by jou roete, bladsy 26*).

## Gebruik die Kaart om 'n Roete te Begin

Jy kan 'n roete begin deur 'n ligging vanaf die kaart te kies.

1 Kies **Beskou Kaart**.

2 Sleep en zoem die kaart om die area vir soektog te vertoon.

3 Kies 'n opsie:

- Kies 'n liggingmerker.
- Kies 'n punt, soos 'n straat, kruising of adresligging.

4 Kies **Gaan!**

## Gaan Huis toe

Die eerste keer wat jy met 'n roete huis toe begin, por die toestel jou aan om jou huisligging in te voer.

1 Kies **Waarheen?** > **Gaan Huis toe**.

2 Indien nodig, voer jou huisligging in.

## Wysig Jou Huisligging

1 Kies **Waarheen?** >  > **Stel Huisligging**.

2 Voer jou huisligging in.

## Jou roete op die kaart

Namate jy reis, lei die toestel jou na jou bestemming deur stemaanporboodskappe en inligting op die kaart te gebruik. Instruksies vir jou volgende draai of afdraai, of ander handelings, verskyn oor die bokant van die kaart.



- ① Volgende handeling op die roete. Dui die volgende draai, afrit of ander handeling aan en die baan waarin jy moet reis, indien beskikbaar.
- ② Afstand na die volgende handeling.
- ③ Naam van die straat of afrit wat met die volgende handeling verbind word.
- ④ Roete uitgelig op die kaart.
- ⑤ Volgende handeling op die roete. Pyle op die kaart dui die ligging van naderende handelinge aan.
- ⑥ Voertuigspoed.
- ⑦ Naam van die pad waarop jy reis.
- ⑧ Verwagte aankomstyd.  
**WENK:** Jy kan hierdie veld aanraak om die inligting wat dit vertoon, te verander (*Verander die Kaartdata-veld, bladsy 33*).
- ⑨ Kaartnutsmiddels. Verskaf nutsmiddels om vir jou meer inligting oor jou roete en omgewing te wys.
- ⑩ Kies om deur gewilde vragmotorroetes op die kaart te wissel.
- ⑪ Kies om na padkafees en ander liggings op jou roete te soek.

## Bekyk gewilde vragmotorpaaie op die kaart

Jy kan die toestel ontsper om gewilde vragmotorpaaie op die kaart te verlig. Dit kan handig wees sodat jy paaie kan kies wat meer toeganklik vir jou voertuig is.

Kies vanaf die kaart .

## Aktiewe Baanleiding

Soos wat jy sommige draaie, afritte of verkeerswisselaars op jou roete nader, verskyn 'n gedetailleerde simulاسie van die pad langs die kaart, indien beskikbaar. 'n Gekleurde lyn ① dui die regte baan vir die draai aan.

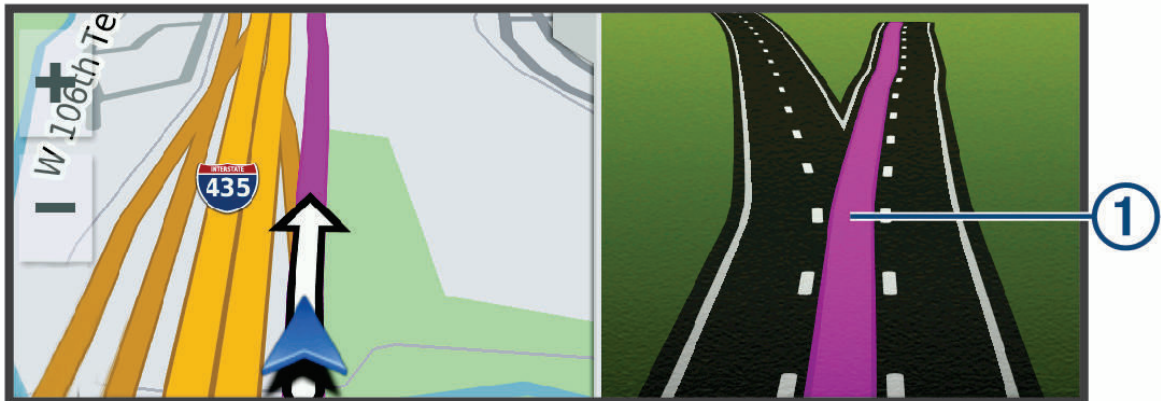

## Bekyk draaie en aanwysings

Terwyl jy op 'n roete navigeer, kan jy naderende draaie, baanwisselings of ander aanwysings vir jou roete bekyk.

1 Vanaf die kaart, kies 'n opsie:

- Om naderende draaie en aanwysings te bekyk soos jy navigeer, kies  > **Draaie**.  
Die kaarthulpmiddel vertoon die volgende paar draaie of aanwysings langs die kaart. Die lys dateer outomaties op soos jy op die roete navigeer.
- Om die volledige lys van draaie en aanwysings vir die hele roete te bekyk, kies die teksbalk bo aan die kaart.

2 Kies 'n draai of aanwysing (opsioneel).

Gedetailleerde inligting verskyn. 'n Afbildung van die aansluiting kan verskyn vir aansluitings op hoofpaaie, indien beskikbaar.

## Besigtiging van die Volledige Roete op die Kaart

1 Kies enige plek op die kaart terwyl jy 'n roete navigeer.

2 Kies .

## Beplan jou aankoms

Voordat jy 'n roete begin, kan jy beplan om by 'n gewilde vragmotorbestemming te arriveer, soos 'n laaidok of vragmotorparkering, aan die einde van jou roete. Jy kan ook jou eie bestemmings by die kaart voeg.

1 Kies **Waarheen?** en soek na 'n ligging (*Vind en Berg Liggings*, bladsy 14).

2 Kies 'n ligging.

3 Kies **Beplan aankoms**.

'n Voorskou van jou bestemming verskyn op die kaart. Gewilde vragmotorbestemmings verskyn langs die kaart. Indien jou dēzlCam toestel met die dēzl toestel gepaar is, laai dit outomaties BirdsEye-satellietbeelde af.

4 Kies 'n bestemming en kies **Gaan!**

## Aankoms by jou bestemming

Wanneer jy jou bestemming nader, verskaf die toestel inligting om jou te help om jou roete te voltooi.

- 🚩 dui jou bestemming se ligging op die kaart aan, en 'n stemporbodskap kondig aan dat jy jou bestemming nader.
- Wanneer jy sekere bestemmings nader, stel die toestel outomaties parkeerareas voor. Jy kan Meer kies om 'n volledige lys voorgestelde parkeerareas te sien (*Parkering Naby Jou Bestemming, bladsy 26*).
- Wanneer jy sekere bestemmings nader terwyl jy 'n vragmotorprofiel gebruik, por die toestel jou outomaties aan om 'n vragmotorbestemming te vind, soos 'n laaidok of vragmotorparkering. Jy kan 'n voorgestelde punt op die kaart kies en dan Gaan! kies om na daardie bestemming te navigeer.
- Wanneer jy by jou bestemming stilhou, beëindig die toestel die roete outomaties. Indien die toestel jou aankoms nie outomaties bespeur nie, kan jy ☰ > **Stop** kies om jou roete te beëindig.

## Voltooi 'n vragmotorroete

Wanneer jy sekere vragmotorbestemmings nader, verskyn 'n kaartnutsmiddel om jou te help om algemene vragmotorbestemmings te vind, soos parkeerareas of laaidokke.

- 1 Kies die kaartnutsmiddel ①.

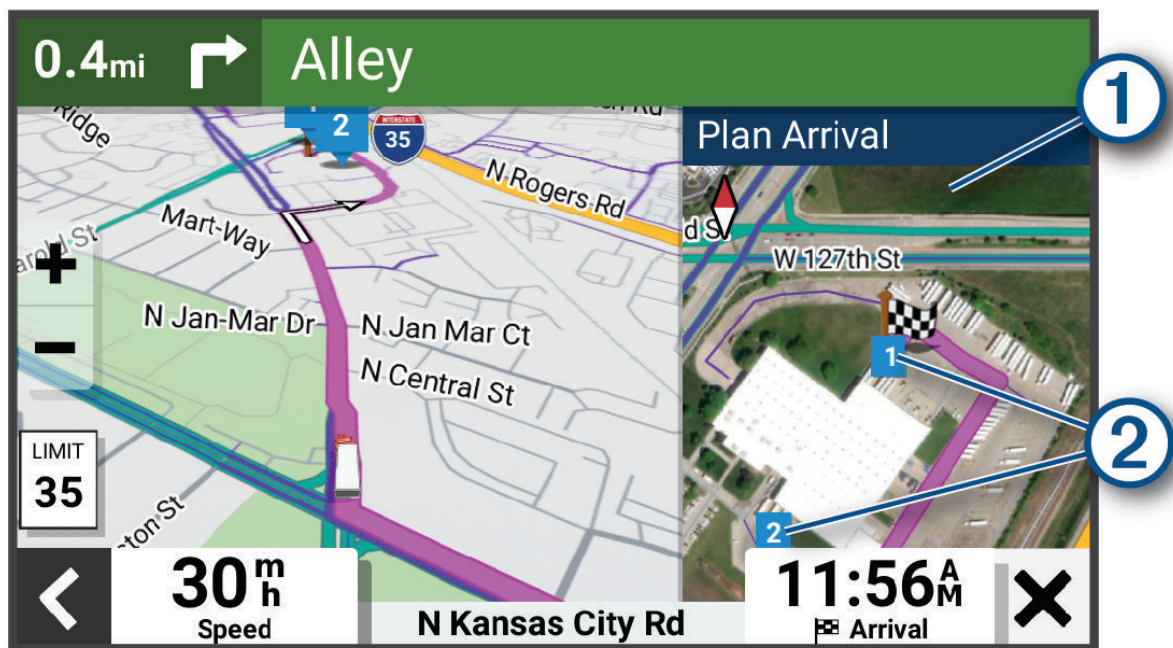

- 2 Raak aan die kaart en kies 'n genommerde vragmotorbestemming ②.
- 3 Kies **Gaan!**.

## Parkering Naby Jou Bestemming

Jou toestel kan jou help om 'n parkeerplek naby jou bestemming te vind. Wanneer jy sekere bestemmings nader, stel die toestel outomaties parkeerareas voor.

**LET WEL:** Hierdie kenmerk moet slegs gebruik word wanneer jy die motor-voertuigprofiel gebruik. Terwyl jy 'n vragmotor-voertuigprofiel gebruik, kan jy vir vragmotorparkering naby jou bestemming soek ([Vind Vragmotorparkering, bladsy 19](#)).

1 Kies 'n opsie:

- Wanneer die toestel parkering voorstel, kies **Meer** om alle voorgestelde parkeerareas te sien.

**LET WEL:** Wanneer jy 'n voorgestelde parkeerarea kies, werk die toestel outomaties jou roete by.

- Indien die toestel nie parkeerliggings voorstel nie, kies **Waarheen?** > **Kategorieë** > **Parkering** en kies  > **My Bestemming**.

2 Kies 'n parkeerligging en kies **Gaan!**

Die toestel lei jou na die parkeerarea.

## Verander Jou Aktiewe Roete

### Voeg 'n ligging by jou roete

Voordat jy 'n ligging by jou roete kan voeg, moet jy op 'n roete navigeer ([Begin 'n roete, bladsy 22](#)).

Jy kan liggings by die middel of einde van jou roete byvoeg. Jy kan byvoorbeeld 'n vulstasie as die volgende bestemming op jou roete byvoeg.

1 Vanaf die kaart, kies  > **Waarheen?**

2 Soek na 'n ligging ([Vind en Berg Liggings, bladsy 14](#)).

3 Kies 'n ligging.

4 Kies **Gaan!**

5 Kies 'n opsie:

- Om die ligging as die volgende bestemming op jou roete by te voeg, kies **Voeg as Vlg. Stop by**.
- Om die ligging by die einde van jou roete te voeg, kies **Voeg as Laaste Stop by**.
- Om die ligging by te voeg en die volgorde van bestemmings op jou roete te wysig, kies **Voeg by Aktiewe Roete**.

Jou toestel herbereken die roete om die bygevoegde ligging in te sluit, en lei jou in volgorde na die bestemmings.

### Vorm Jou Roete

Voordat jy jou roete kan vorm, moet jy 'n roete begin ([Begin 'n roete, bladsy 22](#)).

Jy kan jou roete met die hand vorm om die verloop daarvan te verander. Dít stel jou in staat om die roete 'n sekere pad te laat gebruik of deur 'n sekere gebied te laat gaan, sonder om 'n bestemming by die roete te voeg.

1 Kies op die kaart  > **Wysig roete** > **Vorm Roete**.

**WENK:** Jy kan  kies om in te zoem op die kaart en 'n meer presiese ligging te kies.

Die toestel gaan roetevormmodus binne en herbereken die roete om deur die gekose ligging te reis.

2 Kies  > .

3 Indien nodig, kies 'n opsie:

- Kies addisionele liggings op die kaart om nog vormpunte by die roete te voeg.
- Om 'n vormpunt te verwyder, kies die vormpunt en kies .



## Gebruik 'n Ompad

Jy kan 'n ompad vir 'n gespesifiseerde afstand op jou roete neem of 'n ompad om spesifieke paaie. Dit is nuttig indien jy bousones, geslote paaie, of swak padtoestande teëkom.

- 1 Kies vanaf die kaart  > **Wysig roete**.
- 2 Kies 'n opsie:
  - Om vir 'n spesifieke afstand 'n ompad op jou roete te neem, kies **Ompad volgens afstand**.
  - Om 'n ompad rondom 'n spesifieke pad op die roete te neem, kies **Ompad volgens pad**.

## Verander die Roeteberekeningsmodus

- 1 Kies  > **Navigasie** > **Berekeningsmodus**.
- 2 Kies 'n opsie:
  - Kies **Vinniger Tyd** om roetes te bereken wat vinniger is om te ry, maar afstandsgewys langer kan wees.
  - Kies **Veldlans** om punt-tot-punt-roetes (sonder paaie) te bereken.

## Stop van die Roete

Kies vanaf die kaart  > **Stop**.

## Gebruik Voorgestelde Roetes

Voordat jy hierdie kenmerk kan gebruik moet jy ten minste een ligging berg en die reisgeskiedeniskenmerk ontsper (*Toestel- en Privaatheidsinstellings, bladsy 58*).

Met gebruik van die myTrends™ kenmerk voorspel jou toestel jou bestemming op grond van jou reisgeskiedenis, die dag van die week, en die tyd van die dag. Nadat jy 'n paar keer na 'n gebergde ligging gery het, kan die ligging moontlik in die navigasiebalk op die kaart verskyn, tesame met die beraamde reistyd en verkeersinligting.

Kies die navigasiebalk om 'n voorgestelde roete na die ligging te sien.

## Vermyn Verdragings, Tolgeld en Gebiede

### Vermyn Verkeersverdragings op Jou Roete

Vóór jy verkeersverdragings kan vermyn, moet jy verkeersinligting ontvang.

Die toestel optimaliseer jou roete by verstek om outomaties verkeersverdragings te vermyn. As jy hierdie opsie versper het in die verkeersinstellings (*Verkeersinstellings, bladsy 57*), kan jy verkeersverdragings met die hand besigtig en vermyn.

- 1 Terwyl jy 'n roete navigeer, kies  > **Verkeer**.
- 2 Kies **Alternatiewe Roete**, indien beskikbaar.
- 3 Kies **Gaan!**.

### Vermyn Padkenmerke

- 1 Kies  > **Navigasie** > **Vermynings**.
- 2 Kies die padkenmerke om op jou roetes te vermyn, en kies **Berg**.

### Vermyn omgewingsones op jou roete

Jou toestel kan gebiede met omgewing- of uitlaatgasbeperkings wat dalk op jou voertuig van toepassing is, vermyn.

Voordat jy hierdie kenmerk kan gebruik, moet jy 'n omgewingsone-voertuigprofiel by jou toestel voeg (*Byvoeg van 'n omgewingsone-voertuigprofiel, bladsy 7*).

Voordat jy omgewingsones op jou roete kan vermyn, moet jy 'n roete begin.

**LET WEL:** Hierdie kenmerk is nie vir alle streke of produkmodelle beskikbaar nie.

Wanneer die toestel jou por, kies **Gaan!** om 'n alternatiewe roete te volg.

## Pasgemaakte vermydings

Selfgekose vermydings laat jou toe om spesifieke areas of padgedeeltes te kies om te vermy. Wanneer die toestel 'n roete bereken, vermy dit hierdie areas en paaie tensy geen ander redelike roete beskikbaar is nie.

### Vermyding van 'n Pad



- 1 Kies  > **Navigasie** > **Selfgekose Vermydings**.
- 2 Kies, indien nodig, **Voeg Vermyding by**.
- 3 Kies **Voeg Vermy-pad by**.
- 4 Kies die beginpunt van die padgedeelte om te vermy, en kies **Volgende**.
- 5 Kies die eindpunt van die padgedeelte en kies **Volgende**.
- 6 Kies **Gedoen**.

### Vermyding van 'n Area



- 1 Kies  > **Navigasie** > **Selfgekose Vermydings**.
- 2 Kies, indien nodig, **Voeg Vermyding by**.
- 3 Kies **Voeg Vermy-area by**.
- 4 Kies die boonste linkerhoek van die area om te vermy, en kies **Volgende**.
- 5 Kies die onderste regterhoek van die area om te vermy, en kies **Volgende**.  
Die gekose area word in skaduwee op die kaart aangedui.
- 6 Kies **Gedoen**.

### Versper van 'n Selfgekose Vermyding

Jy kan 'n selfgekose vermyding versper sonder om dit te skrap.

- 1 Kies  > **Navigasie** > **Selfgekose Vermydings**.
- 2 Kies 'n vermyding.
- 3 Kies  > **Versper**.

### Skrap van pasgemaakte vermydings

- 1 Kies  > **Navigasie** > **Selfgekose Vermydings** > .
- 2 Kies 'n opsie:
  - Om alle pasgemaakte vermydings te skrap, kies **Kies Alles** > **Skrap**.
  - Om een pasgemaakte vermyding te skrap, kies die vermyding, en kies **Skrap**.

## Gebruik van die kaart

Jy kan die kaart gebruik om 'n roete te navigeer (*Jou roete op die kaart, bladsy 23*) of om na 'n kaart van jou omgewing te kyk wanneer geen roete aktief is nie.

- 1 Kies **Beskou Kaart**.
- 2 Raak aan enige plek op die kaart.
- 3 Kies 'n opsie:
  - Sleep die kaart om links, regs, op en af te beweeg.
  - Om in of uit te zoem, kies  of .
  - Om tussen Noord bo-, 2D- en 3D-aansig te wissel, kies .
  - Om die roetebeplanner oop te maak, kies  (*Roetebeplanner, bladsy 45*).
  - Om 'n roete te begin, kies 'n ligging op die kaart en kies **Gaan!** (*Gebruik die Kaart om 'n Roete te Begin, bladsy 22*).

## Kaartnutsmiddels

Kaartnutsmiddels verskaf vinnige toegang tot inligting en toestelfunksies terwyl jy na die kaart kyk. Wanneer jy 'n kaartnutsmiddel aktiveer, verskyn dit in 'n paneel op die kaart se rand.

**Stop:** Stop navigasie van die aktiewe roete.

**Kamera:** Verskaf paneelbordkamerakontroles en vertoon waarskuwings vir voorkantbotsing en baanverlating. Stel jou ook in staat om die paneelbordkamera se beeldsoeker en die bestuurderbystandinstellings oop te maak.

**Wysig roete:** Laat jou toe om 'n ompad te vat of om liggings op jou roete oor te slaan ([Verander Jou Aktiewe Roete, bladsy 26](#)).

**Demp:** Demp die toesteloudio.

**Stede vorentoe:** Vertoon opkomende stede en dienste langs jou aktiewe roete of langs 'n snelweg ([Stede vorentoe, bladsy 30](#)).

**Vorentoe:** Vertoon opkomende liggings op die roete of die pad waarop jy reis ([Vorentoe, bladsy 29](#)).

**Elevation:** Vertoon komende hoogteveranderinge

**Verkeer:** Vertoon verkeersomstandighede op jou roete of in jou gebied ([Besigtig Opkomende Verkeer, bladsy 33](#)). Hierdie kenmerk is nie in alle gebiede of vir alle toestelmodelle beskikbaar nie.

**Ritdata:** Vertoon ritdata wat pasgemaak kan word, bv. spoed of kilometerlesing ([Besigtig Ritdata vanaf die Kaart, bladsy 32](#)).

**Draaie:** Vertoon 'n lys opkomende draaie op jou roete ([Bekyk draaie en aanwysings, bladsy 24](#)).

**Telefoon:** Vertoon 'n lys onlangse telefoonoproepe vanaf jou gekoppelde telefoon, en vertoon in-oproep-opsies tydens 'n aktiewe oproep ([Gebruik In-oproep-opsies, bladsy 38](#)).

**Die weer:** Vertoon weersomstandighede vir jou gebied.

**Garmin eLog:** Vertoon inligting oor diensure vanaf die Garmin eLog toepassing.

**Musiekkontroles:** Vertoon mediakontroles en media-inligting.

**PrePass®:** Wys kennisgewings vir opkomende weegstasies en verbyrybesluite ([PrePass®, bladsy 44](#)).

**Beplan aankoms:** Vertoon 'n kaart van jou bestemming en laat jou toe om 'n vragmotorbestemming te vind.

**Love's:** Vertoon opkomende Love's Travel Stops® langs jou roete.

**LET WEL:** Hierdie kenmerk is slegs in Noord-Amerika beskikbaar.

**Pilot Flying J:** Vertoon opkomende Pilot Flying J Travel Centers™ langs jou roete.

**LET WEL:** Hierdie kenmerk is slegs in Noord-Amerika beskikbaar.

**Rustydbeplanner:** Vertoon daaglikse bestuursure, totale bestuursure en die tyd tot jou volgende rustyd.

## Besigtig 'n Kaartnutsmiddel

1 Vanaf die kaart, kies .

2 Kies 'n kaartnutsmiddel.

Die kaartnutsmiddel verskyn in 'n paneel op die skerm se rand.

3 Wanneer jy die kaartnutsmiddel klaar gebruik het, kies .

## Vorentoe

Die Vorentoe-nutsmiddel verskaf inligting oor opkomende liggings op jou roete of die pad waarop jy tans reis. Jy kan opkomende belangepunte volgens kategorie, bv. restaurante, vulstasies of rusareas, besigtig.

Jy kan kategorieë verpersoonlik wat in die Vorentoe-nutsmiddel vertoon word.

## Besigtig Opkomende Liggings

1 Kies vanaf die kaart  > **Vorentoe**.

Terwyl jy reis, wys die kaartnutsmiddel die volgende ligging op jou pad of roete.

2 Kies 'n opsie:

- Indien die kaartnutsmiddel kategorieë wys, kies 'n kategorie om 'n lys nabygeleë liggings in daardie kategorie te sien.
- Indien die kaartnutsmiddel opkomende liggings wys, kies 'n ligging om liggingbesonderhede te sien of om 'n roete na die ligging te begin.

## Verpersoonliking van die Vorentoe-kategorieë

Jy kan die liggingkategorieë verander wat in die Vorentoe-nutsmiddel verskyn.

1 Kies vanaf die kaart  > **Vorentoe**.

2 Kies 'n kategorie.

3 Kies .

4 Kies 'n opsie:

- Om 'n kategorie op of af in die lys te skuif, kies en sleep die pyltjie langs die kategorienaam.
- Om 'n kategorie te verander, kies die kategorie.
- Om 'n pasgemaakte kategorie te skep, kies 'n kategorie, kies **Pasgemaakte Soektog** en voer die naam van 'n besigheid of kategorie in.

5 Kies **Berg**.

## Stede vorentoe

Terwyl jy op 'n snelweg reis of 'n roete navigeer wat 'n snelweg insluit, verskaf die Stede Vorentoe-nutsmiddel inligting oor opkomende stede langs die snelweg. Vir elke stad wys die kaartnutsmiddel die afstand na die snelwegafrit en die beskikbare dienste, soortgelyk aan die inligting op snelwegpadtekens.

## Besigtig opkomende stede en afritdienste

1 Kies vanaf die kaart  > **Stede vorentoe**.

Terwyl jy langs 'n snelweg of 'n aktiewe roete reis, wys die kaartnutsmiddel inligting oor opkomende stede en afritte.

2 Kies 'n stad.

Die toestel wys 'n lys belangepunte wat by die gekose stadafrit geleë is, soos vulstasies, verblyf of restaurante.

3 Kies 'n ligging, en kies **Gaan!** om te begin navigeer.



## Waarskuwing- en Waarskuwenksimbole

### **WAARSKUWING**







Die invoer van jou voertuig se profielkenmerke waarborg nie dat jou voertuig se kenmerke vir alle roetevoorstelle in berekening gebring sal word of dat jy in alle gevalle die waarskuwingsikone sal ontvang nie. Beperkings kan in die kaartdata bestaan, wat veroorsaak dat jou toestel nie vir al hierdie beperkings of padtoestande verantwoordelik kan wees nie. Gehoorsaam altyd alle gegewe padtekens en padtoestande wanneer bestuursbesluite gemaak word.

Waarskuwing- en waarskuwenksimbole kan op die kaart of in roete-aanwysings verskyn om jou in te lig oor potensiële gevare, padtoestande en opkomende weegstasies.



## Beperkingswaarskuwings

	Hoogte
	Gewig
	Asgewig
	Lengte
	Wydte
	Geen Vragmotors Toegelaat nie
	Geen Sleepwaens Toegelaat nie
	Materiaalbeperkings
	Geen vlambare stowwe of plofstowwe toegelaat nie
	Geen Waterbesoedelingstowwe Toegelaat nie
	Geen Linksdraai nie
	Geen Regsdraai nie
	Geen U-draai nie

## Padtoestandwaarskuwings

	Risiko van grondkontak
	Laterale wind
	Smal pad
	Skerp draai
	Steil afdraand
	Steil opdraand
	Boomoorhang

## Waarskuwings

	Weegstasie
	Pad is nie vir vragmotors bevestig nie

## Ritinligting

### Besigtig Ritdata vanaf die Kaart

Voordat jy ritdata op die kaart kan sien, moet jy die nutsmiddel by die kieslys vir die kaartnutsmiddels voeg.

Vanaf die kaart, kies  > Ritdata.

### Besigtig gepasmaakte ritinligting op die kaart

Jy kan die ritdata-kaartnutsmiddel gebruik om pasgemaakte ritinligting op die kaart te wys.

1 Vanaf die kaart, kies  > Ritdata.

2 Kies 'n opsie:

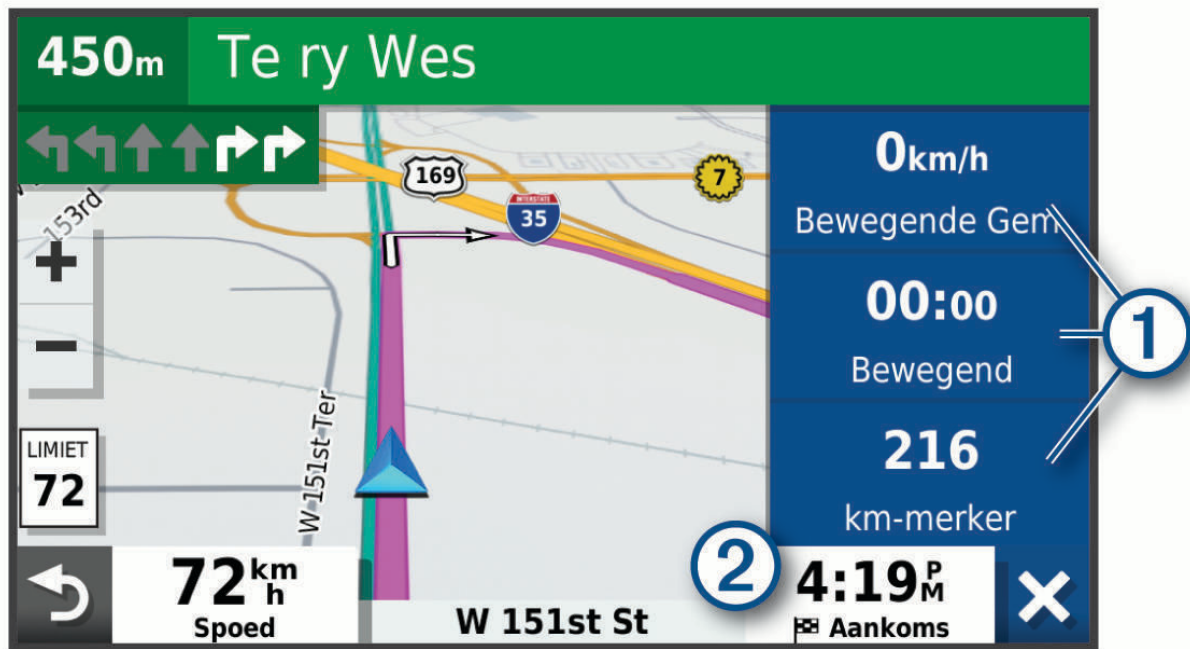

- Kies 'n dataveld in die ritdananutsmiddel ① en kies die inligting om in die veld te wys.
- Kies die aanpasbare kaartdataveld ② en kies die inligting om in die veld te wys.

### Besigtig die ritinligtingblad

Die ritinligtingsblad vertoon jou spoed en verskaf statistiek oor jou rit.

Vanaf die kaart, kies **Spoed**.

## Terugstel van ritinligting

- 1 Vanaf die kaart, kies **Spoed**.
- 2 Kies  > **Herstel Veld(e)**.
- 3 Kies 'n opsie:
  - Wanneer jy nie 'n roete navigeer nie, kies **Kies Alles** om alle dataveldde op die eerste blad te herstel behalwe die snelheidsmeter.
  - Kies **Stel algehele data terug** om Rit A en die totale data terug te stel.
  - Kies **Stel Rit B terug** om die afstandsmeter te herstel.
  - Kies **Stel Maks. Spoed terug** om die maksimum spoed te herstel.

## Besigtig Opkomende Verkeer

### KENNISGEWING

Garmin is nie verantwoordelik vir die akkuraatheid of tydigheid van die verkeersinligting nie.



Voordat jy hierdie kenmerk kan gebruik, moet jou toestel verkeersdata ontvang (*Verkeer, bladsy 39*).

Jy kan opkomende verkeersvoorvalle sien op jou roete of die pad waarop jy reis.



- 1 Terwyl jy 'n roete navigeer, kies  > **Verkeer**.  
Die naaste opkomende verkeersvoorval verskyn in 'n paneel aan die regterkant van die kaart.
- 2 Kies die verkeersvoorval om bykomende besonderhede te sien.

## Besigtiging van verkeer op die kaart

Die verkeerskaart vertoon kleurgekodeerde verkeersvloei en -vertragings op nabygeleë paaie.

- 1 Vanuit die hoofkieslys, kies  > **Verkeer**.
- 2 Indien nodig, kies  > **Sleutel** om die sleutel vir die verkeerskaart te sien.

## Soek vir verkeersvoorvalle

- 1 Kies vanuit die hoofkieslys  > **Verkeer**.
- 2 Kies  > **Voorvalle**.
- 3 Kies 'n item op die lys.
- 4 Indien daar meer as een voorval is, gebruik die pyltjies om bykomende voorvalle te sien.

## Verpersoonliking van die Kaart

### Verpersoonliking van die Kaartlae

Jy kan verpersoonlik watter data op die kaart verskyn, soos topografiese kaarte en BirdsEye-beelde.

- 1 Kies  > **Kaart & Voertuig > Kaartlae**.
- 2 Kies die merkblokkie langs elke laag wat jy wil hê op die kaart moet wys.

### Verander die Kaartdataveld

- 1 Kies 'n dataveld vanaf die kaart.  
**LET WEL:** Jy kan nie Spoed verpersoonlik nie.
- 2 Kies 'n soort data om te vertoon.

## Verander die kaartperspektief

- 1 Kies  > **Kaart & Voertuig** > **Rykaartaansig**.
- 2 Kies 'n opsie:
  - Kies **Roete Op** om die kaart in twee dimensies te vertoon (2-D) met jou reisrigting aan die bokant.
  - Kies **Noord Op** om die kaart in 2-D te vertoon met noord aan die bokant.
  - Kies **3-D** om die kaart in drie dimensies te vertoon.

## Regstreekse Dienste, Verkeer en Slimfoonkenmerke

### WAARSKUWING

Moenie kennisgewings lees of daarop reageer terwyl jy bestuur nie, omdat dit tot 'n ongeluk kan lei wat op ernstige persoonlike besering of die dood kan uitloop.

Die dēzl toepassing laat jou toestel toe om slimkennisgewings en regstreekse inligting te ontvang, soos regstreekse verkeersdata en weerinligting.

**Regstreekse verkeersdata:** Stuur intydse verkeersdata na jou toestel, byvoorbeeld verkeersinsidente en -vertragings, konstruksiesones en padsluitings ([Verkeer, bladsy 39](#)).

**Weerinligting:** Stuur intydse weervoorspellings, padtoestande en weerradar na jou toestel ([Kyk na die weervoorspelling, bladsy 45](#)).

**Vryhand-oproep:** Stel jou in staat om jou toestel te gebruik om oproepe te maak en te ontvang en om die toestel as 'n vryhand-luidsprekerfoon te gebruik.

**Stuur liggings na jou toestel:** Stel jou in staat om liggings vanaf jou slimfoon na jou navigasietoestel te stuur.

## Paring met jou slimfoon

Jy kan jou dēzlCam toestel met jou slimfoon en die dēzl toepassing paar om bykomende kenmerke te ontsper en toegang tot regstreekse inligting te kry ([Regstreekse Dienste, Verkeer en Slimfoonkenmerke, bladsy 34](#)).

- 1 Installeer die dēzl toepassing vanuit die toepassingwinkel op jou slimfoon.
- 2 Skakel jou dēzlCam toestel aan en plaas die toestel en jou slimfoon binne 3 m (10 vt.) van mekaar.
- 3 Maak die dēzl toepassing op jou foon oop.
- 4 Volg die instruksies op die skerm om by 'n Garmin rekening aan te teken en die paar- en opstelproses te voltooi.

Die hoof-toepassingpaneelbord verskyn. Nadat die toestelle gepaar is, verbind hulle outomaties wanneer hulle aangeskakel en binne reikafstand is.

## Versper Bluetooth kenmerke (Android™)

Alle versoenbare kenmerke van Bluetooth is by verstek ontsper wanneer jy jou foon paar. Jy kan spesifieke Bluetooth kenmerke versper en aan die ander kenmerke verbind bly.

- 1 Kies  > **Koordlose netwerke**.
- 2 Kies 'n opsie:
  - Om alle Bluetooth kenmerke te versper, vee die Bluetooth merkblokkie uit.
  - Om net vryhand-oproepe te versper, kies die foonnaam en vee die **Telefoonoproepe**-merkblokkie uit.

## Wys of verberg toepassingkennisgewings (Android)

Jy kan die dēzl toepassing gebruik self te kies watter soorte slimfoonkennisgewings op jou dēzlCam toestel verskyn.

- 1 Maak die dēzl toepassing op jou foon oop.
- 2 Kies  > **Slimkennisgewings**.  
'n Lys met jou slimfoontoepassings verskyn.
- 3 Kies die wissel-skakelaar langs 'n toepassing om kennisgewings vir die toepassing te ontsper of versper.



## Versper Bluetooth kenmerke (iPhone)

Alle versoenbare kenmerke van Bluetooth is by verstek ontsper wanneer jy jou foon paar. Jy kan spesifieke Bluetooth kenmerke versper en aan die ander kenmerke verbind bly.

1 Kies  > **Koordlose netwerke**.

2 Kies 'n opsie:

- Om vryhand-oproep te versper, kies die foonnaam en vee die **Telefoonoproep**-merkblokkie uit.

**WENK:**  vertoon gekleur langs die foonnaam wat vir vryhandoproep gebruik word.

- Om dēzl toepassingdata en slimfoonkenningsgewings te versper, kies **Slimfoondienste** en vee die **Slimfoondienste**-merkblokkie uit.

**WENK:**  en  verskyn in kleur wanneer die dienste aktief is.

## Wys of verberg kennisgewingkategorieë (iPhone)

Jy kan die kennisgewings wat op jou toestel vertoon word, filtreer deur kategorieë te vertoon of te verberg.

1 Kies  > **Koordlose netwerke**.

2 Kies **Slimfoondienste**.

**WENK:**  en  verskyn in kleur wanneer die dienste aktief is.

3 Kies **Slimkenningsgewings**.

4 Kies die merkblokkie langs elke kennisgewing wat vertoon moet word.

## Besigtig Video's en Foto's op Jou Slimfoon

Voordat jy video's en foto's op jou slimfoon kan besigtig, moet jy jou dēzlCam toestel paar met die dēzl toepassing ([Paring met jou slimfoon, bladsy 34](#)).

**LET WEL:** Die toestel hou op om op te neem en waarskuwings word versper terwyl jy video's of foto's kyk.

1 Vanuit die dēzl toepassing op jou slimfoon, kies **Video's en foto's**.

2 Kies 'n opsie:

- Om 'n foto of video te sien wat jy geberg het, kies 'n lêer uit die **Geberg**-kategorie.
- Om onlanges videobeeldmateriaal te sien wat nie geberg is nie, kies 'n video uit die **Tydelik**-kategorie.

## Skrap 'n video of foto met gebruik van jou slimfoon

1 Kies **Kies** wanneer jy na 'n lys gebergde video's of foto's op jou slimfoon kyk.

2 Kies een of meer lêers.

3 Kies .

## Bluetooth Kenmerkstatusikone

Statusikone verskyn in Bluetooth se instellings langs elke gepaarde toestel.

Kies  > **Koordlose netwerke**.

- 'n Grys ikoon dui aan die kenmerk is vir daardie toestel versper of nie daarvoor verbind nie.
- 'n Gekleurde ikoon dui aan die kenmerk is vir daardie toestel aktief en is daarvoor verbind.

	Vryhand-oproep
	dēzl kenmerke en -dienste

## Slimkennisgewings

Terwyl jou toestel aan die dēzl toepassing verbind is, kan jy kennisgewings vanaf jou slimfoon op jou dēzlCam toestel besigtig, bv. SMS'e, inkomende oproepe en kalenderafsprake.

**LET WEL:** Jy sal dalk 'n paar minute moet wag om kennisgewings op jou navigasietoestel te ontvang nadat dit aan die dēzl toepassing verbind het.  vertoon gekleur in Bluetooth instellings wanneer slimkennisgewings verbind en aktief is (*Bluetooth Kenmerkstatusikone, bladsy 35*).

## Ontvang Kennisgewings

### WAARSKUWING

Moenie kennisgewings lees of daarop reageer terwyl jy bestuur nie, omdat dit tot 'n ongeluk kan lei wat op ernstige persoonlike besering of die dood kan uitloop.

Voordat jy hierdie kenmerk kan gebruik, moet jou toestel aan 'n gesteunde foon gekoppel word wat die dēzl toepassing (*Regstreekse Dienste, Verkeer en Slimfoonkenmerke, bladsy 34*) loop.

'n Opspringvenster verskyn van die meeste bladsye wanneer die toestel 'n kennisgewing van jou slimfoon ontvang. Indien die toestel beweeg, moet jy bevestig jy is 'n passasier en nie die bestuurder nie voordat jy kennisgewings kan besigtig.

**LET WEL:** Indien jy die kaart besigtig, verskyn kennisgewings in 'n kaartnutsmiddel.

- Om 'n kennisgewing te ignoreer, kies **Goed**.  
Die opspringvenster maak toe, maar die kennisgewing bly aktief op jou foon.
- Om 'n kennisgewing te sien, kies **Beskou**.
- Om na die kennisgewing te luister, kies **Beskou > Speel**.  
Die toestel lees die kennisgewing met die gebruik van teks-na-spraak-tegnologie. Hierdie kenmerk is nie vir alle tale beskikbaar nie.
- Om bykomende aksies uit te voer, bv. om die kennisgewing op jou foon toe te maak, kies **Beskou**, en kies 'n opsie.

**LET WEL:** Bykomende aksies is slegs vir sekere soorte kennisgewings beskikbaar, en moet ondersteun word deur die toepassing wat die kennisgewing genereer.

## Ontvang kennisgewings terwyl jy die kaart besigtig

### WAARSKUWING

Moenie kennisgewings lees of daarop reageer terwyl jy bestuur nie, omdat dit tot 'n ongeluk kan lei wat op ernstige persoonlike besering of die dood kan uitloop.

Voordat jy hierdie kenmerk kan gebruik, moet jou toestel aan 'n gesteunde foon verbind wees wat die dēzl toepassing loop (*Regstreekse Dienste, Verkeer en Slimfoonkenmerke, bladsy 34*).

Wanneer jy die kaart besigtig, verskyn nuwe kennisgewings in 'n kaartnutsmiddel op die skerm se rand. Indien die toestel beweeg, moet jy bevestig jy is 'n passasier en nie die bestuurder nie voordat jy kennisgewings kan besigtig.

- Om 'n kennisgewing te ignoreer, kies **X** of wag vir die opspringvenster om te verstryk.  
Die opspringvenster maak toe, maar die kennisgewing bly aktief op jou foon.
- Om 'n kennisgewing te besigtig, kies die kennisgewingteks.
- Om na die kennisgewing te luister, kies **Speel boodskap**.  
Die toestel lees die kennisgewing met die gebruik van teks-na-spraak-tegnologie. Hierdie kenmerk is nie vir alle tale beskikbaar nie.

## Besigtig die Lys Kennisgewings

Jy kan 'n lys van alle aktiewe kennisgewings besigtig.

1 Kies  > **Slimkennisgewings**.

Die lys kennisgewings verskyn. Ongelese kennisgewings vertoon swart, en voorheen gelese kennisgewings vertoon grys.

2 Kies 'n opsie:

- Om 'n kennisgewing te besigtig, kies die kennisgewingbeskrywing.
- Om na 'n kennisgewing te luister, kies .

Die toestel lees die kennisgewing met die gebruik van teks-na-spraak-tegnologie. Hierdie kenmerk is nie vir alle tale beskikbaar nie.

## Gaan na 'n adres of ligging met gebruik van die dēzl toepassing

Jy kan die dēzl toepassing gebruik om na 'n adres, besigheid of belangepunt te soek, en dit na jou dēzlCam toestel te stuur vir navigasie.

1 Kies vanaf die dēzl toepassing **Waarheen?**.

2 Kies 'n opsie:

- Om na 'n adres naby jou te soek, voer die huisnommer en straatnaam in.
- Om na 'n adres in 'n ander stad te soek, voer die huisnommer, straatnaam, stad en staat in.
- Om na 'n besigheidsnaam te soek, voer die hele naam of 'n deel van die naam in.
- Om na 'n stad te soek, voer die stad en staat in.

Soos wat jy tik, verskyn voorstelle onder die soekveld.

3 Kies 'n voorgestelde soekresultaat.

Die toepassing vertoon die ligging op 'n kaart.

4 Kies **Gaan!** om 'n roete te begin.

Die dēzlCam toestel begin om na die gekose ligging te navigeer, en die ligging word by jou onlangse soektogte gevoeg in die Waarheen?-kieslys.

## Vryhand-oproepdoen

**LET WEL:** Terwyl die meeste fone ondersteun en gebruik kan word, kan die gebruik van 'n bepaalde foon nie gewaarborg word nie. Alle kenmerke is moontlik nie vir jou foon beskikbaar nie.

Met gebruik van Bluetooth koordlose tegnologie, kan jou toestel aan jou selfoon verbind om 'n vryhandtoestel te word (*Regstreekse Dienste, Verkeer en Slimfoonkenmerke, bladsy 34*). Terwyl jou toestel verbind is, kan jy dit gebruik om oproepe te maak of te ontvang.

## Maak van 'n Oproep

### Skakel 'n Nommer

1 Kies  > **Telefoon** > **Skakel**.

2 Voer die nommer in.

3 Kies **Skakel**.

### Skakel 'n Kontak in Jou Telefoonboek



Jou foonboek word vanaf jou foon na die toestel gelaai elke keer as jou foon en die toestel verbind. Dit kan 'n paar minute vir die telefoonboek neem om beskikbaar te wees. Sommige fone ondersteun nie hierdie kenmerk nie.

1 Kies  > **Telefoon** > **Telefoonboek**.

2 Kies 'n kontak.

3 Kies **Skakel**.

## Skakel na 'n Ligging

- 1 Kies  > **Telefoon** > **Blaai deur Kategorieë**.
- 2 Kies 'n belangepunt.
- 3 Kies  > **Skakel**.

## Maak 'n oproep met stemsakel

- 1 Kies  > **Telefoon** > **Stemsakel**.
- 2 Luister na die stemaanporboodskap.
- 3 Sê **Skakel** en sê die kontaknaam, foonnommer of ligging wat jy wil skakel.

## Ontvang van 'n Oproep

Wanneer jy 'n oproep ontvang, kies **Antwoord** of **Ignoreer**.



## Gebruik die Oproepgeskiedenis

Jou oproepgeskiedenis word elke keer wat jou foon en die toestel verbind, vanaf jou foon na die toestel gelaai. Dit kan 'n paar minute vir die oproepgeskiedenis neem om beskikbaar te wees. Sommige fone ondersteun nie hierdie kenmerk nie.

- 1 Kies  > **Telefoon** > **Oproepgesk..**
- 2 Kies 'n kategorie.  
'n Lys van oproepe verskyn, met die mees onlangse oproepe bo-aan.
- 3 Kies 'n oproep.

## Gebruik In-oproep-opsies

In-oproep-opsies verskyn op die kaart wanneer jy 'n oproep beantwoord. Sekere opsies is dalk nie met jou foon versoenbaar nie.

**WENK:** Indien jy die in-oproep-opsies-bladsy sluit, kan jy dit weer oopmaak deur  uit die hoofkieslys te kies. Jy kan ook  > **Telefoon** kies vanaf die kaart.



- Om 'n konferensie-oproep op te stel, kies die beller-ID en kies **Voeg oproep by**.
- Om oudio na jou foon oor te dra, kies **Handstuk**.

**WENK:** Jy kan hierdie kenmerk gebruik as jy die Bluetooth verbinding wil verbreek en die oproep wil voortsit, of as jy privaatheid benodig.

- Om die skakelblad te gebruik, kies die beller-ID en kies **Toetsblad**.  
**WENK:** Jy kan hierdie kenmerk gebruik om outomatiese stelsels te gebruik, soos stempos.
- Om die mikrofoon te demp, kies **Demp**.
- Om af te lui, kies **Einde**.

## Berg 'n Huisfoonnommer

**WENK:** Nadat jy 'n huisnommer geberg het, kan jy die huisnommer wysig deur "Huis" in jou lys van gebergde liggings te wysig (*Wysiging van 'n Gebergde Ligging, bladsy 21*).

- 1 Kies  > **Telefoon** >  > **Stel Huisnommer in**.
- 2 Voer jou telefoonnommer in.
- 3 Kies **Gedoen**.

## Skakel huis toe

Voordat jy huis toe kan bel, moet jy 'n telefoonnommer vir jou huisligging invoer.

Kies  > **Telefoon** > **Skakel die huis**.

## Skrap 'n gepaarde foon

Jy kan 'n gepaarde foon skrap om te verhoed dat dit outomaties in die toekoms met jou toestel verbind.

- 1 Kies  > **Koordlose netwerke**.
- 2 Kies die foon, en kies **Vergeet toestel**.

## Verkeer

### KENNISGEWING

Garmin is nie verantwoordelik vir die akkuraatheid of tydigheid van die verkeersinligting nie.

Jou toestel kan inligting verskaf oor verkeer op die pad vorentoe of op jou roete. Jy kan jou toestel stel om verkeer tydens die berekening van roetes te vermy, en om 'n nuwe roete na jou bestemming te vind indien 'n groot verkeersvertraging op jou aktiewe roete voorkom (*Verkeersinstellings, bladsy 57*). Die verkeerskaart stel jou in staat om deur die kaart te blaai vir verkeersvertragings in jou area.

Om verkeersinligting te verskaf, moet jou toestel verkeersdata ontvang.

- Alle produkmodelle kan intekeninglose verkeersdata ontvang met gebruik van die dēzl toepassing (*Ontvang verkeersdata met gebruik van jou slimfoon, bladsy 39*).

Verkeersdata is nie in alle areas beskikbaar nie. Gaan na [garmin.com/traffic](http://garmin.com/traffic) vir meer inligting oor verkeerdekkinggebiede.

## Ontvang verkeersdata met gebruik van jou slimfoon

Jou toestel kan intekeningvrye verkeersdata ontvang terwyl dit verbind is aan 'n slimfoon wat die dēzl toepassing loop.

- 1 Verbind jou toestel aan die dēzl toepassing (*Regstreekse Dienste, Verkeer en Slimfoonkenmerke, bladsy 34*).
- 2 Kies op jou dēzlCam toestel  > **Verkeer** en verifieer dat die **Verkeer**-opsie gekies is.



## Ontspers van verkeer

Jy kan verkeersdata ontsper of versper.



- 1 Kies  > **Verkeer**.
- 2 Kies die **Verkeer**-merkblokkie.

## Besigtiging van verkeer op die kaart

Die verkeerskaart vertoon kleurgekodeerde verkeersvloei en -vertragings op nabygeleë paaie.

- 1 Vanuit die hoofkieslys, kies  > **Verkeer**.
- 2 Indien nodig, kies  > **Sleutel** om die sleutel vir die verkeerskaart te sien.

## Soek vir verkeersvoorvalle

- 1 Kies vanuit die hoofkieslys  > **Verkeer**.
- 2 Kies  > **Voorvalle**.
- 3 Kies 'n item op die lys.
- 4 Indien daar meer as een voorval is, gebruik die pyltjies om bykomende voorvalle te sien.

# Voertuig- en Bestuurdernutsmiddels

## Rustydbepanning

### KENNISGEWING

Hierdie toestel op sy eie is NIE 'n goedgekeurde plaasvervanger vir logboek-opnamevereistes ingevolge Federal Motor Carrier Safety Administration (FMCSA)-regulasies nie. Bestuurders moet alle toepaslike federale en staatsvereistes vir diensure nakom. Wanneer dit met 'n Garmin eLog voldoende Elektroniese Loglêertoestel (ELD) geïntegreer word, stel die Garmin eLog toestel 'n motordraer in staat om te voldoen aan die boekstaaf van diensure en rustydivereistes. Vir meer inligting, of om 'n Garmin eLog toestel te koop, gaan na [garmin.com/elog](http://garmin.com/elog).

Wanneer die rustydbepanning-kenmerk ontsper is, stel die toestel jou een uur voor voorgestelde rustye en bestuururelimiete in kennis, en stel dit rusliggings op jou roete voor. Jy kan hierdie kenmerk gebruik om jou werksure na te spoor, wat jou dalk sal help om aan veiligheidsregulasies te voldoen.

**LET WEL:** Rustydbepanning-kenmerke is nie beskikbaar wanneer die motor-voertuigprofiel gebruik word nie.

### Neem Voorgestelde Rustyd

Wanneer dit tyd is om te rus, stel die toestel jou in kennis en vertoon dit belangepunte op jou roete wat geskik is as rusligging.

Kies 'n belangepunt uit die lys voorgestelde rusliggings.

Die toestel voeg die rusligging as die volgende bestemming op jou roete by.

### Begin die Rustyd-tydhouer

Die rustydividhouer begin outomaties wanneer die voertuig teen ten minste 8 km/h (5 m/h) vir 30 sekondes beweeg. Jy kan die tydhouer enige tyd per hand begin.

- 1 Kies vanaf die kaart  > **Rustydividplanner**.
- 2 Kies **Begin tydhouer**.

### Onderbreek en Herstel van die Rustyd-tydhouer

Die rustydividhouer word outomaties onderbreek wanneer die voertuig vir drie minute of langer stop. Jy kan die tydhouer vir kort stoppe per hand onderbreek, soos wanneer jy parkeer of by 'n vragmotorhalte stop. Jy kan die tydhouer aan die einde van jou rit per hand terugstel.

- 1 Kies **Stop tydhouer**.
- 2 Kies 'n opsie:
  - Om die tydhouer te onderbreek, kies **Onderbreek**.
  - Om die tydhouer te stop en terug te stel, kies **Stel terug**.

### Aanpas van Bestuurure

Jy kan jou totale bestuurure aanpas om nader te wees aan jou diensuur-aantekeninge.

- 1 Terwyl jy die rustydividplannerkenmerk gebruik, kies **Totale ure bestuur**.
- 2 Voer die totale bestuurure in.
- 3 Kies **Berg**.

### Aanpas van die Daaglikse Bestuururelimiet

Jy kan die daaglikse bestuururelimiet aanpas om ooreen te stem met wetlike vereistes in jou area.

**LET WEL:** Hierdie kenmerk is nie in alle areas beskikbaar nie.

- 1 Terwyl jy die rustydividplannerkenmerk gebruik, kies **Daaglikse ure bestuur**.
- 2 Kies die daaglikse bestuururelimiet vir jou area.
- 3 Kies **Berg**.

## Garmin eLog

Die Garmin eLog aansluitprop stel 'n motordraer in staat om aan diensure-aantekeninge en rustydvereistes te voldoen. Wanneer 'n Garmin eLog aansluitprop met jou versoenbare mobiele toestel saamgebind word, kan jy diensure-inligting op jou dēzlCam toestel besigtig. Die Garmin eLog aansluitprop is nie in alle gebiede beskikbaar nie. Vir meer inligting, of om 'n Garmin eLog aansluitprop te koop, gaan na [garmin.com/elog](http://garmin.com/elog).

**LET WEL:** Garmin eLog kenmerke is nie beskikbaar wanneer die motor-voertuigprofiel gebruik word nie.

### Opstel van Garmin eLog se kenmerke op jou dēzl toestel

- 1 Bind jou Garmin eLog aansluitprop saam met die Garmin eLog toepassing op jou mobiele toestel (*Opstel van jou Garmin eLog toestel, bladsy 41*).
- 2 Bind jou dēzl toestel saam met jou versoenbare mobiele toestel (*Regstreekse Dienste, Verkeer en Slimfoonkenmerke, bladsy 34*).
- 3 Ontsperr die Garmin eLog toepassing om saam te bind met 'n dēzl toestel (*Ontsperring van die Garmin eLog toepassing om met 'n dēzl toestel saam te bind, bladsy 41*).
- 4 Indien nodig, ontsper die Garmin eLog verbinding op jou dēzl toestel (*Ontsperr en versper van die Garmin eLog verbinding van jou dēzl toestel, bladsy 41*).

### Opstel van jou Garmin eLog toestel

Jy moet jou Garmin eLog aansluitprop opstel en saambind met die Garmin eLog toepassing om die toestel te kan gebruik.

- 1 Installeer die  Garmin eLog toepassing vanuit die toepassingwinkel op jou mobiele toestel en maak dit oop.
- 2 Volg die op-die-skerm-instruksies om die Garmin eLog stelsel op te stel en te konfigureer op jou mobiele toestel.

**LET WEL:** Die toestel het beperkte funksionaliteit totdat jy die opstelproses voltooi.

### Ontsperring van die Garmin eLog toepassing om met 'n dēzl toestel saam te bind

- 1 Teken aan by 'n bestuurderprofiel vanaf die Garmin eLog toepassing.
- 2 Kies **Settings > Pair to Nearby Garmin dēzl**.

### Ontsperr en versper van die Garmin eLog verbinding van jou dēzl toestel

- 1 Kies vanaf jou dēzl toestel  > **Koordlose netwerke**.
- 2 Kies die naam van jou saamgebinde mobiele toestel.
- 3 Kies of vee die **Garmin eLog Adapter**-merkblokkie uit.

### Besigtiging van Garmin eLog inligting op jou dēzl toestel

Voordat jy Garmin eLog inligting kan besigtig op jou dēzl toestel, moet jy die opstelproses voltooi (*Opstel van jou Garmin eLog toestel, bladsy 41*).

Terwyl jy jou voertuig bestuur, vertoon die toestel jou diensstatus en totale bestuurure in die Garmin eLog kaartnutsmiddel.

Kies 'n veld om 'n opsomming van oorblywende bestuurure te sien.

### Besigtiging van Garmin eLog diagnostiese en onklarheid-gebeure

Wanneer die Garmin eLog toestel 'n diagnostiese of onklarheid-gebeurtenis bespeur, vertoon dit 'n kennisgewing op die toestelskerm.

Kies die diagnostiese of onklarheid-kennisgewing om besonderhede oor die gebeurtenis te sien.

**LET WEL:** Jy kan bykomende inligting oor diagnostiese en onklarheid-gebeure in die Garmin eLog toepassing sien.

## IFTA

**LET WEL:** Hierdie kenmerk is nie in alle areas beskikbaar nie.

'n Vragmotor-voertuigprofiel moet aktief wees voordat jy hierdie kenmerk kan gebruik.

Jy kan data aanteken wat nodig is vir dokumentasie vir die Internasionale Brandstof-belastingooreenkoms (IFTA), soos brandstofaankoopdata en myle gery.

### Invoer van Brandstofdata



- 1 Kies  > **IFTA** > **By die Vulstasie**.
- 2 Voer die brandstofprys per gelling in.
- 3 Kies die **Brandstofverbruik**-veld.
- 4 Voer die hoeveelheid brandstof wat gekoop is in.
- 5 Indien nodig, kies die brandstoftipe:
  - Om die hoeveelheid in liter aan te teken, kies **Gelling > Liter > Berg**.
  - Om die hoeveelheid in gelling aan te teken, kies **Liter > Gelling > Berg**.
- 6 Indien nodig, kies die **Belasting Ingesl.**-merkblokkie.
- 7 Kies **Volgende**.
- 8 Kies 'n opsie om die vulstasie aan te teken waar jy weer brandstof ingegooi het:
  - Kies 'n nabygeleë vulstasie uit die lys.
  - Kies die teksveld, en voer die vulstasiennaam en -adres in.
- 9 Kies die brandstofaankoper

### Wysiging van Brandstofdata

- 1 Kies  > **IFTA** > **Brandstofjoernale**.
- 2 Indien nodig, kies 'n voertuigprofiel.
- 3 Indien nodig, kies 'n kwartaal.
- 4 Kies 'n brandstofrekord.
- 5 Kies 'n opsie:
  - Kies 'n veld om die inligting te wysig.
  - Kies  om die rekord te skrap.



### Besigtig en Uitvoer van 'n Jurisdiksie-opsomming

Die jurisdiksie-opsomming lys data vir elke staat of provinsie waarin jou voertuig gedurende elke kwartaal gewerk het. Die jurisdiksie-opsomming is in sekere areas beskikbaar.

- 1 Kies  > **IFTA** > **Jurisdiksie-opsomming**.
- 2 Indien nodig, kies 'n vragmotor.
- 3 Indien nodig, kies 'n kwartaal.
- 4 Kies  > **Voer uit** > **Goed** om 'n jurisdiksie-opsomming uit te voer.  
Die toestel voer die opsomming uit na 'n .csv-lêer en berg dit in die Reports-lêergids op die toestel.



## Wysiging en Uitvoer van Ritverslae

- 1 Kies vanaf die hoofkieslys  > **IFTA** > **Ritverslae**.
- 2 Indien nodig, kies 'n vragmotor.
- 3 Indien nodig, kies 'n kwartaal.
- 4 Kies 'n verslag.
- 5 Kies 'n opsie:
  - Kies  > **Skrap**, en kies die merkblokkie om 'n verslag te skrap.
  - Kies  > **Kombineer**, en kies die merkblokkies om verslae te kombineer.
  - Kies  > **Voer uit** > **Goed**. Die toestel voer die verslag uit na 'n .csv-lêer en berg dit in die **Reports**-lêergids op die toestel.

## Besigtig Uitgevoerde Jurisdiksie-opsommings en Ritverslae

### KENNISGEWING

Indien jy nie weet wat die doel van 'n lêer is nie, moenie dit skrap nie. Jou toestelgeheue bevat belangrike stelsellêers wat nie geskrap moet word nie.



- 1 Verbind die toestel aan jou rekenaar.
- 2 Blaai vanaf die lêerblaaier op jou rekenaar na die interne toestelberging en maak die **Reports**-lêergids oop.
- 3 Maak die **IFTA**-lêergids oop.
- 4 Maak die .csv-lêer oop.

## Logdiensgeskiedenis

Jy kan die datum- en afstandsmeterlesing opteken wanneer diens of instandhouding op jou voertuig gedoen word. Die toestel verskaf verskeie dienskatégorieë en jy kan selfgekoose katégorieë byvoeg (*Voeg tans dienskatégorieë by*, bladsy 43).



- 1 Kies  > **Diensgeskiedenis**.
- 2 Kies 'n dienskatégorie.
- 3 Kies **Voeg Rekord by**.
- 4 Voer die afstandsmeterlesing in en kies **Volgende**.
- 5 Voer kommentaar in (opsioneel).
- 6 Kies **Gedoen**.

## Voeg tans dienskatégorieë by



- 1 Kies  > **Diensgeskiedenis**.
- 2 Kies  > **Voeg Kategorie by**.
- 3 Voer 'n kategorienaam in en kies **Gedoen**.

## Skrap tans dienskatégorieë



Wanneer jy 'n dienskatégorie skrap, word alle diensrekords in die katégorie ook geskrap.

- 1 Kies  > **Diensgeskiedenis**.
- 2 Kies  > **Skrap Kategorieë**.
- 3 Kies die dienskatégorieë om te skrap.
- 4 Kies **Skrap**.

## Herbenoem tans dienskategorieë

- 1 Kies  > **Diensgeskiedenis**.
- 2 Kies die kategorie om te herbenoem.
- 3 Kies  > **Herbenoem Kategorie**.
- 4 Voer 'n naam in en kies **Gedoen**.

## Skrap tans diensrekords

- 1 Kies  > **Diensgeskiedenis**.
- 2 Kies 'n dienskategorie.
- 3 Kies  > **Skrap Rekords**.
- 4 Kies die diensrekords om te skrap.
- 5 Kies **Skrap**.

## Wysig tans 'n diensrekord

Jy kan die kommentaar, afstandsmeterlesing en datum van 'n diensrekord wysig.

- 1 Kies  > **Diensgeskiedenis**.
- 2 Kies 'n kategorie.
- 3 Kies 'n veld.
- 4 Voer die nuwe inligting in en kies **Gedoen**.

## PrePass<sup>®</sup>

### KENNISGEWING

Garmin is nie verantwoordelik vir die akkuraatheid of tydigheid van die inligting wat deur die PrePass-toepassing verskaf word nie.

**LET WEL:** Voor jy hierdie kenmerk kan gebruik, moet jy 'n aktiewe PrePass-rekening hê.

Die PrePass-toepassing stel bestuurders in staat om die veiligheid, magtigings en gewig van 'n kommersiële voertuig met opkomende weegstasies te verifieer. Jy kan jou dēzlCam-toestel met die dēzl-toepassing en die PrePass-toepassing paar om opkomende weegstasiekennisgewings op jou dēzlCam-toestel te kry.

**LET WEL:** Hierdie kenmerk is slegs in die Verenigde State beskikbaar.

## Lojaliteitsprogramme



Jy kan vanaf jou dēzlCam toestel toegang tot lojaliteitsprogramme van sekere reis-plazas in die Verenigde State kry, insluitend Love's Travel Stops en Pilot Flying J Travel Centers. Jy kan die lojaliteitsprogramtoepassings op jou dēzlCam toestel gebruik om saldo's vir beloningspunte en ander lojaliteitsprograminligting na te gaan. Teken by jou lojaliteitsprogramrekening in die dēzl toepassing aan om lojaliteitsprogramkenmerke te aktiveer.

**LET WEL:** Hierdie kenmerk is slegs in die Verenigde State beskikbaar.

## Gebruik van die Toepassings

### Besigtiging van die Eenaarshandleiding op Jou Toestel

Jy kan die volledige eenaarshandleiding in verskillende tale op die toestelskerm besigtig.

- 1 Kies  > **Gebruikershandleiding**.  
Die eenaarshandleiding verskyn in dieselfde taal as die sagtewareteks (*Taal- en Toetsbordinstellings*, bladsy 58).
- 2 Kies  om deur die eenaarshandleiding te soek (opsioneel).

## Kyk na die weervoorspelling

### KENNISGEWING

Garmin is nie verantwoordelik vir die akkuraatheid of tydigheid van die weerdata nie.

Voordat jy hierdie kenmerk kan gebruik, moet jou toestel weerdata ontvang. Jy kan jou toestel aan die dēzl toepassing koppel om weerdata te ontvang (*Regstreekse Dienste, Verkeer en Slimfoonkenmerke, bladsy 34*).

1 Kies  > **Die weer**.

Die toestel vertoon die huidige weersomstandighede en 'n voorspelling vir die volgende paar dae.

2 Kies 'n dag.

Die gedetailleerde voorspelling vir daardie dag verskyn.

### Sien Weer Naby 'n Ander Stad

1 Kies  > **Die weer** > **Huidige Ligging**.

2 Kies 'n opsie:

- Om weer vir 'n gunstelingstad te sien, kies 'n stad in die lys.
- Om 'n gunstelingstad by te voeg, kies **Voeg Stad by**, en voer 'n stadnaam in.

### Besigtig die weerradar

Voordat jy hierdie kenmerk kan gebruik, moet jou toestel aan 'n gesteunde foon verbind wees wat die dēzl toepassing loop (*Regstreekse Dienste, Verkeer en Slimfoonkenmerke, bladsy 34*).

1 Kies  > **Weerradar**.

2 Kies  om die radarkaart te animeer.

### Besigtig weerwaarskuwings

Voordat jy hierdie kenmerk kan gebruik, moet jou toestel aan 'n gesteunde foon verbind wees wat die dēzl toepassing loop (*Regstreekse Dienste, Verkeer en Slimfoonkenmerke, bladsy 34*).

**LET WEL:** Hierdie kenmerk is nie in alle gebiede beskikbaar nie.

Terwyl jy met jou toestel reis, kan weerwaarskuwings op die kaart verskyn. Jy kan ook 'n kaart van weerwaarskuwings naby jou huidige ligging of naby 'n gekose stad sien.

1 Kies  > **Die weer**.

2 Indien nodig, kies 'n stad.

3 Kies  > **Weerwaarskuwings**.

### Nagaan van padtoestande

Voordat jy hierdie kenmerk kan gebruik, moet jou toestel aan 'n gesteunde foon verbind wees wat die dēzl toepassing loop (*Regstreekse Dienste, Verkeer en Slimfoonkenmerke, bladsy 34*).

Jy kan weerverwante padtoestande vir die paaie in jou area, op jou roete of in 'n ander stad sien.

1 Kies  > **Die weer**.

2 Indien nodig, kies 'n stad.

3 Kies  > **Padtoestande**.

### Roetebeplanner

Jy kan die roetebeplanner gebruik om 'n rit te skep en te stoor wat jy later kan navigeer. Dít kan nuttig wees om 'n afleweringroete, vakansie- of langpadreis te beplan. Jy kan 'n gebergde roete wysig om dit verder te pasmaak, insluitend die herordening van liggings, en die byvoeging van voorgestelde besienswaardighede en vormpunte.





Jy kan die roetebeplanner ook gebruik om jou aktiewe roete te wysig en te berg.

## Beplanning van 'n roete

'n Roete kan baie liggings insluit en moet ten minste 'n beginligging en een bestemming insluit. Die beginligging is die ligging waarvandaan jy beplan om met jou roete te begin. As jy die roete vanaf 'n ander ligging begin navigeer, gee die toestel jou die opsie om eers 'n roete tot by jou beginligging te neem. Vir 'n retoerit kan die beginligging en finale bestemming dieselfde wees.



- 1 Kies  > **Roetebeplanner** > **Skep roete**.
- 2 Kies **Kies beginligging**.
- 3 Kies 'n ligging vir jou beginpunt en kies **Kies**.
- 4 Kies **Kies Bestemming**.
- 5 Kies 'n ligging vir 'n bestemming en kies **Kies**.
- 6 Kies **Voeg Ligging by** om meer liggings by te voeg (opsioneel).
- 7 Nadat jy al die nodige liggings bygevoeg het, kies **Volgende** > .
- 8 Voer 'n naam in en kies **Gedoen**.

## Wysig en herorden liggings in 'n roete

- 1 Kies **Roetebeplanner**.
- 2 Kies 'n gebergde roete.
- 3 Kies **Lys**.
- 4 Kies 'n ligging.
- 5 Kies 'n opsie:
  - Om die ligging te verander, kies , en voer 'n nuwe ligging in.
  - Om die ligging op of af te beweeg, kies , en sleep die ligging na 'n nuwe posisie op die roete.
  - Om 'n nuwe ligging ná die gekose ligging by te voeg, kies .
  - Om die ligging te verwyder, kies .

## Verander roete-opsies vir 'n roete

Jy kan die manier waarop die toestel jou roete bereken, by jou behoeftes aanpas.

- 1 Kies  > **Roetebeplanner**.
- 2 Kies 'n gebergde roete.
- 3 Kies .
- 4 Kies 'n opsie:
  - Kies **Vorming** en kies ten minste een ligging om vormingspunte by jou roete te voeg.
  - Raak aan 'n roetesegment en kies 'n berekeningsmodus om die berekeningsmodus vir die roete te verander.

## Navigeer na 'n gebergde roete

- 1 Kies  > **Roetebeplanner**.
- 2 Kies 'n gebergde roete.
- 3 Kies **Gaan!**.
- 4 Kies die eerste ligging om na te navigeer en kies **Goed**.
- 5 Kies **Wegspring**.

Die toestel bereken 'n roete vanaf jou huidige ligging na die gekose ligging, en begelei jou dan in volgorde na die oorblywende roetebestemmings.

## Wysig en berg jou aktiewe roete

As 'n roete aktief is, kan jy die roetebeplanner gebruik om dit te wysig en te berg.

- 1 Kies  > **Roetebeplanner** > **My Aktiewe Roete**.
- 2 Wysig jou roete deur enige van die roetebeplannerkenmerke te gebruik.  
Die roete herbereken elke keer wanneer jy 'n verandering maak.
- 3 Kies **Berg** om jou roete te berg, wat jy later weer kan navigeer (opsioneel).

## Koordlose kameras

Jou toestel kan die videotoevoer vanaf een of meer gekoppelde koordlose kameras (afsonderlik verkoop) vertoon.

### Om die BC 40-kamera met 'n Garmin navigasietoestel te paar

Jy kan die kamera met 'n versoenbare Garmin navigasietoestel paar. Vir meer inligting oor versoenbare Garmin toestelle, gaan na die produkbladsy by [garmin.com/bc40](http://garmin.com/bc40).

- 1 Werk jou navigasietoestel by na die nuutste sagteware.
- 2 Installeer batterye in die kamera.  
Die kamera maak paringsmodus outomaties oop en die LED flits blou terwyl die kamera in paringsmodus is. Die kamera bly vir twee minute in paringsmodus. Indien paringsmodus verstryk, kan jy die batterye verwyder en weer installeer.
- 3 Bring die versoenbare Garmin navigasietoestel buite jou voertuig en binne 1,5 m (5 vt.) van die kamera af, en skakel die navigasietoestel aan.  
Die toestel bespeur jou kamera outomaties en vra jou om dit met mekaar te paar.
- 4 Kies **Ja**.  
**WENK:** As die navigasietoestel nie die kamera outomaties bespeur nie, kan jy  > **Koordlose kamera** > **Voeg Nuwe Kamera by** kies om dit met die hand met mekaar te verbind. Die ligging van die paarkieslys kan dalk wissel na gelang van die toestelmodel. Raadpleeg die eienaarshandleiding van jou navigasietoestel vir bykomende instruksies oor paring.  
Die toestel paar met jou kamera.
- 5 Voer 'n naam vir die kamera in (opsioneel).  
Jy moet 'n beskrywende naam gebruik wat die ligging van die kamera duidelik identifiseer.
- 6 Kies **Gedoen**.

### Paar 'n BC 50-kamera met 'n Garmin navigasietoestel

Jy kan die BC 50-kamera met 'n versoenbare Garmin navigasietoestel paar. Gaan na [garmin.com/bc50](http://garmin.com/bc50) vir meer inligting oor toestelversoenbaarheid.

- 1 Werk jou navigasietoestel by na die nuutste sagteware.  
Jou toestel steun dalk nie die BC 50-kamera sonder die nuutste sagteware nie. Raadpleeg die eienaarshandleiding van jou navigasietoestel vir meer inligting oor bywerking van die toestelsagteware.
- 2 Kies  > **Koordlose kamera** > **Voeg Nuwe Kamera by**.
- 3 Volg die instruksies op die skerm om paring en opstelling van die kamera te voltooi.

Nadat jy vir die eerste keer die paarproses met 'n kamera voltooi, verbind dit outomaties aan die Garmin navigasietoestel wanneer daar krag is.

## Sien die trukamera

### ⚠ WAARSKUWING

Hierdie toestel is bedoel om jou bewusheid van omstandighede te verbeter wanneer dit reg gebruik word. Wanneer dit verkeerd gebruik word, kan jou aandag deur die vertoonskerm afgetrek word, wat tot 'n ongeluk en ernstige persoonlike besering of die dood kan lei. Kyk slegs met 'n vlugtige blik na die inligting op die toestel. Bly altyd bewus van jou omgewing en moenie na die vertoonskerm staar of toelaat dat dit jou aandag aftrek nie. As jy op die vertoonskerm fokus, sal jy dalk nie hindernisse of gevare kan waarneem en vermy nie.

- Sit die voertuig in trurat indien jou kamera aan 'n truratlig verbind is (word aanbeveel).
- Indien jou kamera aan konstante krag gekoppel is, kies .
- Om die kamera-aansig te wys of te versteek met gebruik van stemopdragte, sê **OK Garmin, Wys Video of Verberg video**.

**LET WEL:** Stemopdragte is nie op alle navigasietoestelle beskikbaar nie. Die stemopdragte kan verskil na gelang van jou navigasietoestelmodel. Hierdie kenmerk is nie vir alle tale beskikbaar nie of kan bykomende navigasietoestelstelling vir sekere tale vereis.

### Om die gidslyne in lyn te bring

Vir die beste verwysing moet die gidslyne in lyn met die buitenste rande van die voertuig wees. Jy moet die gidslyne afsonderlik vir elke trukamera in lyn bring. Wanneer jy die kamerahoek verander, moet jy die gidslyne dadelik weer in lyn bring.

- 1 Plaas die voertuig met die bestuurderkant naby in lyn met 'n randsteen, inrypad of parkeerbloklyne.  
**WENK:** Dit kan nuttig wees om die voertuig in die middel van 'n parkeerblok te plaas en dan vorentoe na die volgende blok te beweeg. Dit laat jou die parkeerbloklyne aan die agterkant van die voertuig as verwysingspunte gebruik om dit in lyn te bring.
- 2 Vanaf die gekoppelde Garmin navigasietoestel, kies  > **Koordlose kameras**.
- 3 Kies die gekoppelde kamera se naam en kies **Gidslyne** > **Wysig Gidslyne**.
- 4 Gebruik die pyle in die hoeke van die skerm om die punte van die wit gidslyn aan die bestuurder se kant te skuif.  
Die gidslyn moet direk bo-op die randsteen, inrypad of parkeerbloklyn verskyn.

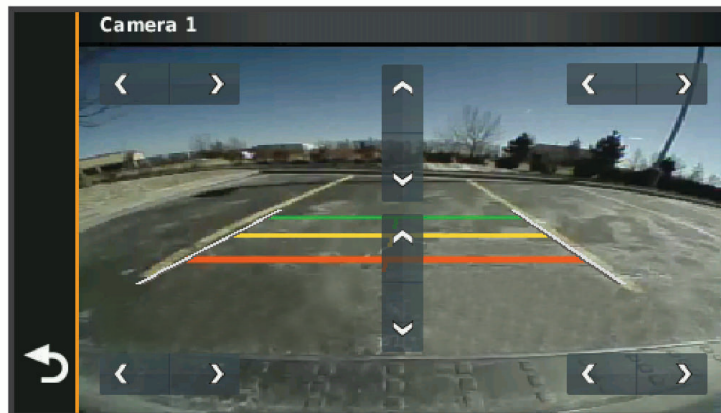

- 5 Gebruik die pyle in die middel van die skerm om die gekleurde afstandsgidslyne op of af te skuif.  
Die rooi gidslyn moet in lyn met die verste agterkant van jou voertuig wees. Dit kan die agterste buffer, 'n sleepwahaak of 'n ander voorwerp wees wat uit die agterkant van die voertuig steek.
- 6 Herposisioneer die voertuig met die passasierskant naby in lyn met 'n randsteen, inrypad of parkeerbloklyne, en gebruik die pyle om die wit gidslyn aan die passasierskant in lyn te bring.  
Die gidslyne moet simmetries wees.

## Besigtig Vorige Roetes en Bestemmings

Voordat jy hierdie kenmerk kan gebruik, moet jy die reisgeskiedeniskenmerk ontsper (*Toestel- en Privaatheidsinstellings*, bladsy 58).

Jy kan jou vorige roetes en plekke waar jy gestop het op die kaart sien.

Kies  > **Ritgeskiedenis**.

## Musiekspeler

Die musiekspeler laat jou toestel toe om die musiek te beheer wat tans vanaf 'n mediatoeëpassing op jou gepaarde foon speel. Jy kan die mediaspeler enige tyd oopmaak deur Musiek vanuit die hoofkieslys te kies.

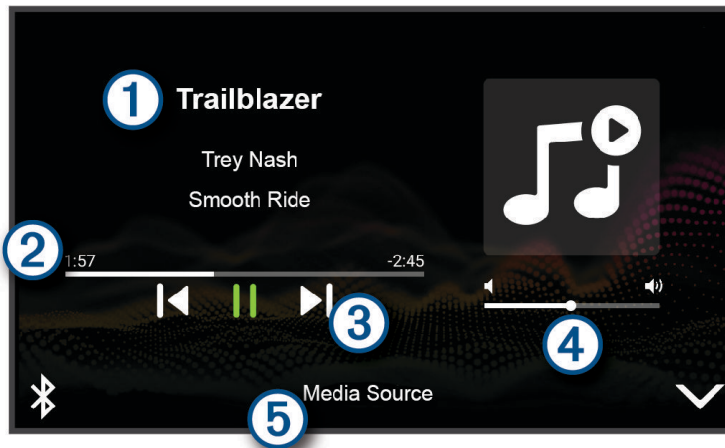

- |   |                                                                                           |
|---|-------------------------------------------------------------------------------------------|
| ① | Inligting oor die media wat tans speel, soos titel, kunstenaar, album, stasie of kanaal.  |
| ② | Vordering deur die huidige media-item.                                                    |
| ③ | Terugspeelkontroles. Die kontroles verander na gelang van die bron wat die media verskaf. |
| ④ | Volumebeheer. Jy kan die glyer gebruik om die volume te verstel.                          |
| ⑤ | Die naam van die gekoppelde mediabron.                                                    |

## Voeg die Musiekspeler nutsmiddel by die Kaart

Die musiekspelerkaartnutsmiddel stel jou in staat om die musiekspeler vanaf jou kaart te beheer.

1 Maak die kaart oop.

2 Kies  > **Musiek**.

Die musiekspelerkontroles verskyn op die kaart.

## Garmin PowerSwitch™ Toepassing

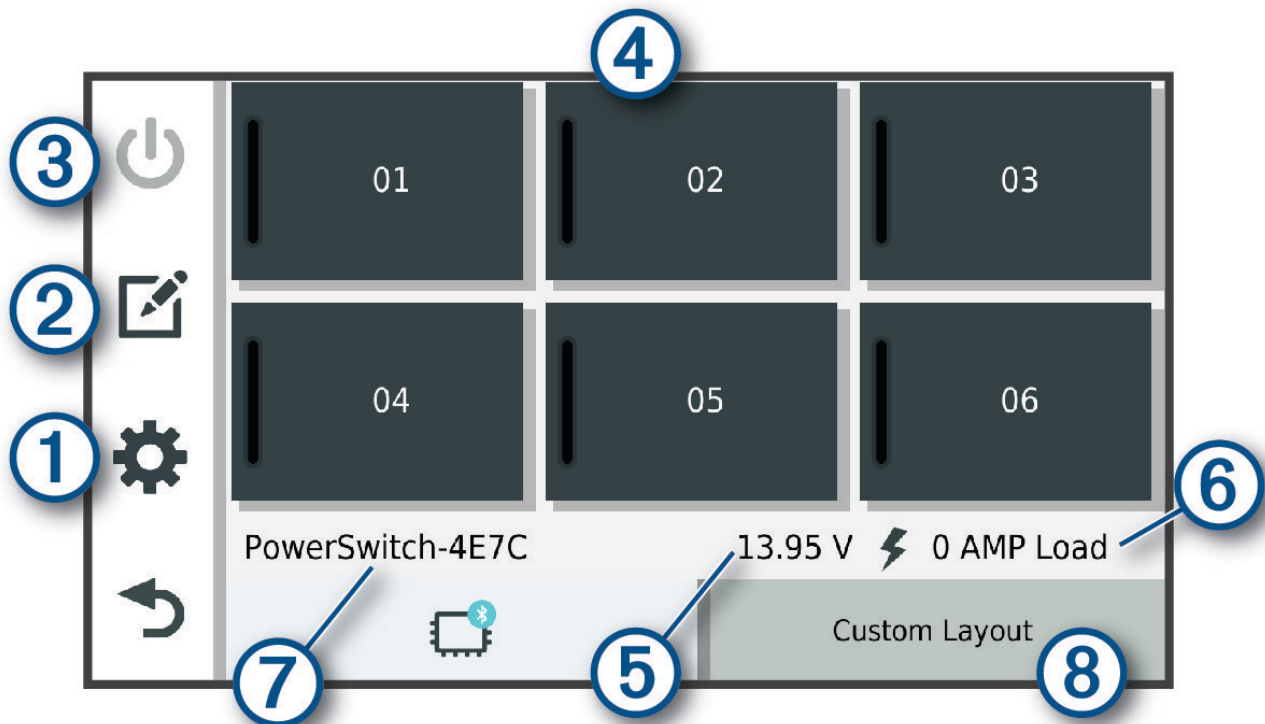

①	Maak die instellingskieslys van die toepassing oop
②	Maak die wysigingsmodus oop om die uitleg en funksies van die toepassing te verpersoonlik
③	Skakel alle uitsette af
④ Kragknoppies	Aktiveer elke gekoppelde uitset
⑤	Vertoon stroomspanning van inset
⑥	Vertoon die totale stroomsterkte van die gekose Garmin PowerSwitch toestel
⑦	Vertoon die toestel se naam
⑧	Vertoon Garmin PowerSwitch toestel se duimgidse en duimgidse vir verpersoonlikte uitlegte

### Om 'n kragkakelaar te aktiveer

Voordat jy die Garmin PowerSwitch toepassing kan gebruik om 'n skakelaar te aktiveer, moet jy jou Garmin PowerSwitch toestel in jou voertuig installeer en dit met die Garmin PowerSwitch toestel paar.



Kies 'n kragknoppie vanuit die Garmin PowerSwitch toepassing om 'n skakelaar aan of af te skakel.

### Om alle skakelaars af te skakel

Kies .



## Om 'n knoppie te verpersoonlik

- 1 Kies vanaf die Garmin PowerSwitch toepassingskerm .  
Die toepassing maak wysigingsmodus oop.
- 2 Kies  op die knoppie wat jy wil verpersoonlik.
- 3 Kies 'n opsie:
  - Om die naam van die knoppie te verander, kies die **Knoppie-etiket**-veld en voer 'n naam in.
  - Om 'n ikoon by die knoppie te voeg, kies die **Ikoon**-veld en kies 'n ikoon.
  - Om die knoppiekleur te verander, kies 'n kleur.
  - Om die knoppie se modus te verander, kies 'n knoppiemodus.
  - Om die intensiteit van die skakelaar te verstel, gebruik die glyer.
  - Om die knoppie te stel dat dit vir 'n kontrole-inset aktiveer, kies 'n kontrole-inset.
- 4 Kies .
- 5 Kies **Gedoen**.

## Toekenning van 'n skakelaar aan 'n kontrole-inset



Voordat jy kontrole-insetfunksies kan gebruik, moet jy 'n kontrole-inset aan jou Garmin PowerSwitch toestel verbind.

Jy kan een of meer skakelaars toeken om aan te skakel wanneer die Garmin PowerSwitch toestel 'n sein vanaf 'n kontrole-inset ontvang.



- 1 Kies .
- 2 Kies jou Garmin PowerSwitch toestel.
- 3 Kies 'n kontrole-inset.
- 4 Kies een of meer skakelaars.

## Om 'n verpersoonlikte uitleg by te voeg



Jy kan 'n verpersoonlikte uitlegoortjie by die Garmin PowerSwitch toepassing voeg. Knoppies wat by 'n verpersoonlikte uitleg gevoeg word, kan gelyktydig veelvuldige skakelaars beheer.

- 1 Kies vanaf die Garmin PowerSwitch toepassing .  
Die toestel maak wysigingsmodus oop.
- 2 Kies .



## Byvoeg van 'n knoppie op 'n selfgekoose uitleg

- 1 Kies 'n duimgids vir verpersoonlikte uitleg vanuit die Garmin PowerSwitch toepassing.
- 2 Kies .  
Die toepassing maak wysigingsmodus oop.
- 3 Kies **Byvoegknoppie**.
- 4 Kies  op die nuwe knoppie.
- 5 Kies 'n opsie:
  - Om die naam van die knoppie te verander, kies die **Knoppie-etiket**-veld en voer 'n naam in.
  - Om 'n ikoon by die knoppie te voeg, kies die **Icoon**-veld en kies 'n ikoon.
  - Om die knoppiekleur te verander, kies 'n kleur.
- 6 Kies **Voeg aksie by**.
- 7 Indien nodig, kies 'n Garmin PowerSwitch toestel en 'n skakelaar.
- 8 Kies 'n aksie:
  - Kies **Wissel** om die knoppie te stel sodat die skakelaar met elke druk aan- of afskakel.
  - Kies **Skakel aan** om die knoppie te stel om die skakelaar aan te skakel.
  - Kies **Skakel af** om die knoppie te stel om die skakelaar af te skakel.
- 9 Kies 'n knoppiemodus:
  - Kies **Normaal** om die knoppie te stel om met een aanraking te aktiveer.
  - Kies **Vlugtig** om die knoppie te stel om net te aktiveer terwyl jy daaraan raak.
  - Om die knoppie te stel om herhaaldelik aan en af te skakel, kies **Flikker** en kies tydintervalle.
- 10 Gebruik die glyer om ligte se helderheid te stel, indien van toepassing.
- 11 Kies .
- 12 Kies **Voeg aksie by** om bykomende aksies vir die knoppie by te voeg, indien van toepassing.  
Jy kan een aksie vir elke skakelaar op die Garmin PowerSwitch toestel byvoeg.

## Om knoppies in 'n verpersoonlikte uitleg te rangskik

- 1 Kies 'n duimgids vir verpersoonlikte uitleg vanuit die Garmin PowerSwitch toepassing.
- 2 Kies .  
Die toepassing maak wysigingsmodus oop.
- 3 Hou  op die knoppie wat jy wil skuif en sleep die knoppie na 'n nuwe bestemming.

## Om 'n verpersoonlikte uitleg of knoppie te skrap

- 1 Kies 'n duimgids vir verpersoonlikte uitleg vanuit die Garmin PowerSwitch toepassing.
- 2 Kies .  
Die toepassing maak wysigingsmodus oop.
- 3 Kies 'n opsie:
  - Om 'n knoppie te skrap, kies  op die knoppie wat jy wil skrap.
  - Om 'n duimgids vir uitleg te skrap, kies  op die duimgids vir uitleg.



## Roetines

Roetines outomatiseer jou Garmin PowerSwitch toestel. Wanneer jy 'n roetine op jou versoenbare Garmin navigasietoestel definieer, skakel dit skakelaars outomaties aan of af wanneer die voorwaardes van die roetine nagekom word. Jy kan byvoorbeeld 'n roetine stel om 'n skakelaar op 'n spesifieke tyd elke dag aan te skakel of wanneer jou voertuig 'n spesifieke snelheid bereik. Roetines is slegs beskikbaar wanneer jy 'n versoenbare Garmin navigasietoestel gebruik.



## Om 'n roetine by te voeg

- 1 Vanuit die Garmin PowerSwitch toepassing, kies  > **Roetines**.
- 2 Indien nodig, kies **Voeg roetine by**.
- 3 Kies **Wanneer**.
- 4 Kies 'n aktiveringstap:
  - Om 'n skakelaar op te stel om in te skop sodra jou voertuig 'n spesifieke snelheid bereik, kies **Spoed > Volgende**, en volg die skerminstruksies om snelheidsdrempels in te voer.
  - Om 'n skakelaar op te stel om elke dag op 'n spesifieke tyd in te skop, kies **Tyd > Volgende**, en voer 'n tyd in.
  - Om 'n skakelaar op te stel om teen sonsopkoms in te skop, kies **Sonsopkoms**.
  - Om 'n skakelaar op te stel om teen sonsondergang in te skop, kies **Sononder**.
- 5 Kies **Voeg aksie by**.
- 6 Kies 'n toestel-, 'n skakelaar-, 'n aksie- en 'n knoppiemodus.
- 7 Indien nodig, gebruik die glyer om die dower te verstel.
- 8 Kies **Berg**.

## Wysiging van 'n roetine

- 1 Vanuit die Garmin PowerSwitch toepassing, kies  > **Roetines**.
- 2 Kies  op die roetine wat jy wil wysig.
- 3 Kies 'n opsie:
  - Om die aktiveringstap vir die roetine te verander, kies **Wanneer** en kies 'n aktiveringstap.
  - Om 'n aksie te verander, kies  op die aksie wat jy wil verander en dateer die aksie op.
  - Om 'n aksie op die roetine by te voeg, kies **Voeg aksie by** en voer inligting oor die aksie in.
- 4 Kies **Berg**.

## Om 'n roetine te skrap

- 1 Vanuit die Garmin PowerSwitch toepassing, kies  > **Roetines**.
- 2 Kies  op die roetine wat jy wil skrap.

# Stemopdrag

**LET WEL:** Stemopdrag is nie vir alle tale en streke beskikbaar nie, en is moontlik nie vir alle modelle beskikbaar nie.

**LET WEL:** Stemgeaktiveerde Navigasie kan moontlik nie gewenste werkverrigting bereik wanneer dit in 'n raserige omgewing is nie.

Stemopdrag laat jou toe om jou toestel te gebruik deur woorde en opdragte te sê. Die stemopdrag-kieslys verskaf stemaanporboodskappe en 'n lys van beskikbare opdragte.

## Wenke vir Praat op die Toestel

- Praat in 'n duidelike stem in die rigting van die toestel.
- Begin elke versoek met *OK, Garmin*.
- Verminder agtergrondgeraas, soos stemme of die radio, om die toestel te help om jou opdragte meer akkuraat te vertolk.
- Reageer soos nodig op stemaanporboodskappe van die toestel.
- Probeer jou versoek herformuleer as jy nie 'n nuttige reaksie kry nie.
- As die toestel nie op jou versoeke reageer nie, verifieer dat dit nie naby 'n luidspreker of luggat is nie, wat geraas kan veroorsaak wat met die mikrofoon inmeng.

## Begin Garmin stemgeaktiveerde navigasie

Garmin stemgeaktiveerde navigasie laat jou toe om eenvoudige gesproke opdragte te gebruik om na liggings en adresse te soek, roetes met draai-vir-draai-aanwysings te begin, vryhand-foonoproep te maak en nog meer.

- Sê *OK, Garmin* en gee 'n gesproke versoek.  
Jy kan byvoorbeeld frases soos hierdie sê:
  - *OK, Garmin, take me home.*
  - *OK, Garmin, where's the library?*

## Beheer die kamera met gebruik van stemopdragte

- 1 Sê **OK Garmin** om die stembeheerkenmerk te aktiveer.  
Die kamera speel 'n klank en begin luister vir 'n opdrag.
- 2 Sê 'n opdrag:
  - Om 'n video te berg, sê **Save Video**.
  - Om 'n foto te neem, sê **Take a Picture**.Die kamera speel 'n klank as dit jou opdrag herken.

## Nagaan van jou aankomstyd

Terwyl 'n roete aktief is, kan jy 'n frase sê om jou geskatte aankomstyd by jou bestemming na te gaan.  
Sê *OK, Garmin, what time will we arrive?*.

## Maak 'n Foonoproep Met Gebruik Van Jou Stem

Jy kan 'n stemopdrag gebruik om 'n kontak in die foonboek van jou gepaarde slimfoon te bel.  
Sê *OK, Garmin, call* en sê die kontak se naam.  
Jy kan byvoorbeeld sê *OK, Garmin, call Mom..*

## Verander toestelinstellings met gebruik van jou stem

Jy kan frases soos hierdie sê om toestelinstellings op 'n waarde van 0 tot 10 te stel.

- *OK, Garmin, increase the volume.*
- *OK, Garmin, set the volume to 0.*
- *OK, Garmin, set the volume to 9.*
- *OK, Garmin, decrease the brightness.*
- *OK, Garmin, set the brightness to 5.*

# Instellings

## Kaart- en Voertuiginstellings

Kies  > **Kaart & Voertuig**.

**Voertuig:** Stel die voertuigikoon wat jou posisie op die kaart verteenwoordig.

**Rykaartaansig:** Stel die perspektief op die kaart.

**Kaartdetail:** Stel die vlak van detail op die kaart. Meer detail kan veroorsaak dat die kaart stadiger geteken word.

**Kaarttema:** Verander die kleur van die kaartdata.

**Kaartlae:** Stel die data wat op die kaartblad verskyn (*Verpersoonliking van die Kaartlae*, bladsy 33).

**Outozoem:** Kies outomaties die zoemvlak vir optimale gebruik van jou kaart. Wanneer dit versper is, moet jy per hand in- of uitzoem.

**Skip Next Stop Confirmation:** Stel 'n bevestigingsboodskap om te verskyn wanneer jy 'n ligging op jou roete oorslaan.

**myKaarte:** Stel watter geïnstalleerde kaarte die toestel gebruik.

## Ontspers kaarte

Jy kan kaartprodukte ontsper wat op jou toestel geïnstalleer is.

**WENK:** Om bykomende kaartprodukte te koop, besoek <http://buy.garmin.com>.

- 1 Kies  > **Kaart & Voertuig** > **myKaarte**.
- 2 Kies 'n kaart.

## Navigasie-instellings

Kies  > **Navigasie**.

**Berekeningsmodus:** Stel die roeteberekeningsmetode.

**Vermydings:** Stel padkenmerke om op 'n roete te vermy.

**Selfgekose Vermydings:** Stel jou in staat om spesifieke paaie of gebiede te vermy.

**Omgewingsones:** Stel die vermydingsvoorkeure vir gebiede met omgewings- of emissiebeperkings wat op jou voertuig van toepassing kan wees.

**Beperkte Modus:** Versper alle funksies wat beduidende operateursaandag benodig.

**GPS-nabootser:** Stop die toestel om 'n GPS-sein te ontvang en bespaar batterykrag.

## Berekeningsmodusinstellings

Kies  > **Navigasie** > **Berekeningsmodus**.

Die roeteberekening is gebaseer op padspoed en voertuigversnellingsdata vir 'n gegewe roete.

**Vinniger Tyd:** Bereken roetes wat vinniger is om te bestuur, maar langer in afstand kan wees.

**Veldlangs:** Bereken 'n direkte lyn vanaf jou ligging na jou bestemming.

## Stel 'n Nagebootste Ligging in

Indien jy binnenshuis is of nie satellietseine ontvang nie, kan jy die GPS-nabootser gebruik om roetes vanaf 'n nagebootste ligging te beplan.

- 1 Kies  > **Navigasie** > **GPS-nabootser**.
- 2 Kies vanaf die hoofkieslys, **Beskou Kaart**.
- 3 Tik die kaart twee keer om 'n area te kies.  
Die adres van die ligging verskyn aan die onderkant van die skerm.
- 4 Kies die liggingbeskrywing.
- 5 Kies **Stel Ligging**.

## Instellings vir Koordlose Netwerke

Die instellings vir koordlose netwerke stel jou in staat om netwerke van Wi-Fi, gepaarde toestelle van Bluetooth en kenmerke van Bluetooth te bestuur.

Kies  > **Koordlose netwerke**.

**Bluetooth:** Ontspers Bluetooth koordlose tegnologie.

**Naam van Gepaarde Toestel:** Die name van gepaarde Bluetooth toestelle verskyn in die kieslys. Jy kan 'n toestelnaam kies om Bluetooth kenmerkinstellings vir daardie toestel te verander.

**Soek na toestelle:** Soek na nabygeleë Bluetooth toestelle.

**Vriendelike Naam:** Laat jou toe om 'n vriendelike naam in te voer wat jou toestel op ander toestelle met Bluetooth koordlose tegnologie identifiseer.

**Wi-Fi:** Ontspers die Wi-Fi tegnologie.

**Gebergde netwerke:** Stel jou in staat om gebergde netwerke te wysig of te verwyder.

**Soek na netwerke:** Soek na nabygeleë Wi-Fi netwerke (*Verbind aan 'n Netwerk van Wi-Fi, bladsy 60*).

## Bestuurderbystandinstellings

Kies  > **Bestuurderhulp**.

**Bestuurderwaarskuwings:** Laat jou toe om waarskuwings vir opkomende sones of padtoestande te ontsper of versper (*Bestuurderbewustheidskenmerke en -waarskuwings, bladsy 11*).

**Waarskuwing vir spoedgrensoorskryding:** Waarsku jou wanneer jy die spoedgrens oorskry.

**Verlaagde spoedlimiet:** Waarsku jou wanneer die spoedgrens daal.

**Roetevoorskou:** Vertoon 'n voorskou van die hoofpaaie op jou roete wanneer jy begin navigeer.

**Rustydbeplanning:** Herinner jou om te rus en vertoon opkomende diensstasies nadat jy vir 'n verlengde tyd gery het. Jy kan rustydherinneringe en opkomende diensstasievoorstelle ontsper of versper.

**Nabyheid-waarskuwings:** Waarsku jou wanneer jy spoedkameras of rooiligkameras nader.

**Beplan aankoms:** Vertoon 'n kaart van jou bestemming aan die einde van 'n roete. Jy kan ook jou toestel ontsper om satellietbeelde af te laai met gebruik van jou gepaarde slimfoon se selfoondata.

**Voorkant-botsingwaarskuwing:** Laat jou toe om die sensitiwiteit van die voorkant-botsingwaarskuwing te ontsper en te stel. 'n Hoër sensitiwiteit waarsku jou gouer as 'n laer sensitiwiteit.

**Baanverlatingwaarskuwing:** Ontspers die toestel om jou te waarsku as dit bespeur dat jy dalk onopsetlik die baangrens oorsteek.

## Nabyheidwaarskuwing-instellings

**LET WEL:** Jy moet selfgekoose belangepunte (BP's) gelaai hê voordat nabyheidspunte-waarskuwings vertoon kan word.

**LET WEL:** Hierdie kenmerk is nie in alle gebiede beskikbaar nie.

Kies  > **Bestuurderhulp** > **Nabyheid-waarskuwings**.

**Oudio:** Stel die styl waarskuwing wat lui soos jy nabyheidspunte nader.

**Waarskuwingswenke:** Stel die soort nabyheidspunte waarvoor waarskuwings gespeel word.

## Paneelbordkamera-instellings

Kies  > **Paneelbordkamera**.

**Kameraplasing:** Laat jou toe om die voertuighoogte en kameraposisie te stel, en om die paneelbordkamera in lyn te bring.

**Neem op vanaf aanskakeling:** Ontspers die paneelbordkamera om outomaties video te begin opneem as jy die toestel aanskakel.

**Videoresolusie:** Stel die resolusie en gehalte vir paneelbordkamera-opnames.

**Insidentbespeuring:** Stel die sensitiwiteit vir insidentbespeuringkenmerke. Die toestel berg video outomaties as dit 'n moontlike bestuursinsident bespeur.

**Neem audio op:** Ontspers of versper audio-opname terwyl jy met die paneelbordkamera opneem.

**Data-oorlegging:** Sluit datum-, tyd-, ligging- en snelheidinligting in die opgeneemde video in.

**Ongebergde video's:** Bepaal wanneer die toestel ongebergde videobeeldmateriaal skrap. Wanneer die **Skrap wanneer vol**-opsie gekies is, skrap die toestel die oudste ongebergde video wanneer die geheuekaartberging vol is. Wanneer die **Skrap spoedig**-opsie gekies is, skrap die toestel voortdurend ongebergde video wat ouer as drie minute is en skrap dit alle ongebergde video elke keer wat dit afgeskakel word. Dit is handig om dataprivaatheid te help beskerm. Terwyl die Skrap spoedig-opsie gekies is, kan jy nie ongebergde video in die galery kyk nie.

## Trukamera-instellings

Die trukamera-instellings stel jou in staat om gepaarde trukameras en kamera-instellings van Garmin te bestuur. Hierdie kieslys verskyn slegs op jou navigasietoestel wanneer die toestel aan 'n koordlose kameraontvangerkabel gekoppel is. Raadpleeg jou trukamera se gebruikershandleiding vir gedetailleerde inligting oor die paring van kameras en kamera-instellings. Gaan na [garmin.com/backupcamera](http://garmin.com/backupcamera) om 'n trukamera van Garmin te koop.

Kies  > **Koordlose kamera** en kies 'n gepaarde kamera.

**Verbreek paarkoppeling:** Verwyder die gepaarde kamera. Jy moet die kamera weer paar voordat jy dit met gebruik van hierdie toestel en kabel kan sien.

**Herbenoem:** Stel jou in staat om die gepaarde kamera te herbenoem.

**Gidslyne:** Vertoon of versteek gidslyne, en stel jou in staat om die posisie van die gidslyne te verstel.

## Vertooninstellings

Kies  > **Vertoon**.

**Kleurmodus:** Stel jou in staat om dag- of nagkleurmodus te stel. Indien jy die Outo-opsie kies, skakel die toestel outomaties oor na dag- of nagkleure volgens die tyd van die dag.

**Helderheid:** Stel jou in staat om die skermhelderheid te verstel.

**Vertoon-afsnityd:** Stel jou in staat om die hoeveelheid ongebruikte tyd te stel voordat jou toestel na slaapmodus oorskakel terwyl batterykrag gebruik word.

**Skermskoot:** Laat jou toe om 'n foto van die toestelskerm te neem. Skermskote word in die Screenshot-lêergids van die toestelberging geberg.

## Verkeersinstellings

Vanuit die hoofkieslys, kies  > **Verkeer**.

**Verkeer:** Dit ontsper die verkeerkenmerk.

## Eenhede en tydinsettings

Om die eenhede en tydinsettingsblad oop te maak, kies vanuit die hoofkieslys  > **Eenhede & Tyd**.

**Huidige Tyd:** Stel die toesteltyd.

**Tydformaat:** Laat jou toe om 'n 12-uur, 24-uur, of UTC-vertoon tyd te kies.

**Eenhede:** Stel die maateenheid wat vir afstande gebruik word.

**Posisieformaat:** Stel die koördinaatformaat en datum wat vir geografiese koördinate gebruik word.

### Instel van die Tyd

1 Kies die tyd vanuit die hoofkieslys.

2 Kies 'n opsie:

- Om die tyd outomaties te stel met gebruik van GPS-inligting, kies **Outomaties**.
- Om die tyd met die hand te stel, sleep die nommers op of af.

## Taal- en Toetsbordinstellings

Om die Taal en Toetsbord-instellings vanaf die hoofkieslys oop te maak, kies  > **Taal & Toetsbord**.

**Stemtaal:** Stel die taal vir stemporbodskappe.

**Tekstaal:** Stel al die skermteks na die gekose taal.

**LET WEL:** Verandering van die tekstaal verander nie die taal van gebruiker-ingevoerde data of kaartdata, soos straatname nie.

**Toetsbordtaal:** Ontspers toetsbordtale.

## Toestel- en Privaatheidsinstellings

Kies  > **Toestel**.

**Aangaande:** Vertoon die sagteware se weergawenommer, die eenheid se ID-nummer, en inligting oor verskeie ander sagteware-kenmerke.

**Regulatories:** Vertoon regulatoriese merke en inligting.

**EGLO's:** Vertoon die eindgebruikerlisensie-ooreenkomste.

**LET WEL:** Jy benodig hierdie inligting wanneer jy die stelselsagteware bywerk of bykomende kaartdata koop.

**Sagtewarelisensie:** Vertoon sagtewarelisensiering-inligting.

**Toesteldatarapportering:** Deel anonieme data om die toestel te verbeter.

**Reisgeskiedenis:** Laat die toestel toe om 'n rekord te berg van die plekke waarheen jy gaan. Dit laat jou toe om die reisloglêer te sien, die Reisgeskiedenis-kenmerk te gebruik en om myTrends voorgestelde roetes te gebruik.

**Stel terug:** Laat jou toe om jou reisgeskiedenis uit te vee, instellings terug te stel of alle gebruikersdata uit te vee.



## Stel data en instellings terug

Die toestel bied verskeie opsies om gebruikersdata te skrap en alle instellings na die fabriekverstekwaardes terug te stel.

1 Kies  > **Toestel** > **Stel terug**.

2 Kies 'n opsie:

- Om jou reisgeskiedenis te wis, kies **Wis Reisgeskiedenis**.

Hierdie opsie skrap alle rekords van die plekke waar jy gereis het. Dit skrap nie gebergde liggings of geïnstalleerde kaarte nie.

- Om alle instellings na die fabriekverstekwaardes terug te stel, kies **Herstel verstekinstellings**.

Hierdie opsie skrap nie enige gebruikersdata nie.

- Om alle gebruikersdata te skrap en alle instellings na die fabriekverstekwaardes terug te stel, kies **Skrap data en stel instellings terug**.

Hierdie opsie skrap alle gebruikersdata, insluitend jou gebergde liggings, liggings wat onlangs gevind is en reisgeskiedenis. Geïnstalleerde kaarte word nie geskrap nie.

## Toestelinligting

### Besigtig regulatoriese en nakomingsinligting vir e-etiket

1 Vee vanuit die instellingskieslys na die onderkant van die kieslys.

2 Kies **Toestel** > **Regulatories**.

### Spesifikasies

Bedryfstemperatuurbestek	Van -20° tot 55 °C (van -4° tot 131 °F)
Laaitemperatuurbestek	Van 0° tot 45°C (van 32° tot 113°F)
Kragtoevoer	Voertuigkrag met gebruik van die ingeslote voertuigkragkabel. AC-krag met gebruik van 'n opsionele bybehoorsel (slegs vir huis- en kantoorgebruik).
Batterysoort	Herlaaibare litium-ioon

### Laai van die Toestel

**LET WEL:** Hierdie Klas III-produk sal krag deur 'n LPS-kragbron ontvang.

Jy kan die battery in die toestel op enige van die volgende maniere laai.

- Koppel die toestel aan voertuigkrag.
- Verbind die toestel aan 'n opsionele krag aansluitprop-bybehoorsel, soos 'n muur-krag aansluitprop.

Jy kan 'n goedgekeurde Garmin AC-DC-aansluitprop, wat vir tuis- of kantoorgebruik geskik is, koop by 'n Garmin handelaar of [www.garmin.com](http://www.garmin.com). Die toestel kan dalk stadig laai wanneer dit aan 'n derdeparty-aansluitprop gekoppel is.

## Toestelonderhoud

### Garmin steunsentrum

Gaan na [support.garmin.com](http://support.garmin.com) vir hulp en inligting, soos produkhandleidings, gereelde vrae, video's en kliëntsteundienste.

## Kaart- en Sagtewarebywerkings

Vir die beste navigasie-ervaring moet jy die kaarte en sagteware op jou toestel bygewerk hou.

Kaartbywerkings verskaf die nuutste beskikbare veranderings aan paaie en liggings in die kaarte wat deur jou toestel gebruik word. Deur jou kaarte bygewerk te hou, help jou toestel om liggings te vind wat onlangs bygevoeg is en om meer akkurate roetes te bepaal. Kaartbywerkings is groot en kan etlike ure neem om te voltooi.

Sagtewarebywerkings verskaf veranderings en verbeterings aan die toestelkenmerke en -werking.

Sagtewarebywerkings is klein en neem 'n paar minute om te voltooi.

Jy kan jou toestel deur middel van twee metodes bywerk.

- Jy kan die toestel aan 'n netwerk van Wi-Fi verbind om dit direk op die toestel by te werk (aanbeveel). Hierdie opsie stel jou in staat om jou toestel gerieflik by te werk sonder om dit aan 'n rekenaar te koppel.
- Jy kan die toestel aan 'n rekenaar koppel en dit bywerk deur die Garmin Express toepassing te gebruik ([garmin.com/express](http://garmin.com/express)).

## Verbind aan 'n Netwerk van Wi-Fi

Die eerste maal wat jy die toestel aanskakel, por dit jou om aan 'n netwerk van Wi-Fi te verbind en jou toestel te registreer. Jy kan ook aan 'n netwerk van Wi-Fi verbind deur die instellingskieslys te gebruik.

**1** Kies  > **Koordlose netwerke**.

**2** Indien nodig, kies **Wi-Fi** om Wi-Fi tegnologie te ontsper.

**3** Kies **Soek na netwerke**.

Die toestel vertoon 'n lys nabygeleë netwerke van Wi-Fi.

**4** Kies 'n netwerk.

**5** Indien nodig, voer die wagwoord vir die netwerk in, en kies **Gedoen**.

Die toestel verbind aan die netwerk, en die netwerk word by die lys gebergde netwerke gevoeg. Die toestel herverbind outomaties met hierdie netwerk wanneer dit binne bereik is.



## Bywerking van kaarte en sagteware met behulp van 'n Wi-Fi netwerk

### KENNISGEWING

Kaart- en sagtewarebywerkings kan moontlik vereis dat die toestel groot lêers aflaai. Gewone datalimiete of -heffings van jou internetdiensverskaffer geld. Kontak jou internetdiensverskaffer vir meer inligting oor datalimiete of -heffings.

Jy kan die kaarte en sagteware bywerk deur jou toestel aan 'n Wi-Fi netwerk te koppel wat toegang tot die internet verskaf. Dit stel jou in staat om jou toestel bygewerk te hou sonder om dit aan 'n rekenaar te koppel.

1 Verbind die toestel aan 'n Wi-Fi netwerk (*Verbind aan 'n Netwerk van Wi-Fi*, bladsy 60).

Terwyl dit aan 'n Wi-Fi netwerk verbind is, kontroleer die toestel vir beskikbare bywerkings. Wanneer 'n bywerking beskikbaar is, sal  op die -ikoon in die hoofkieslys verskyn.

2 Kies  > **Bywerkings**.

Die toestel kontroleer vir beskikbare bywerkings. Wanneer 'n bywerking beskikbaar is, verskyn **Bywerking beskikbaar** onder Kaart of Sagteware.

3 Kies 'n opsie:

- Om alle beskikbare bywerkings te installeer, kies **Installeer alles**.
- Om net kaartbywerkings te installeer, kies **Kaart > Installeer alles**.
- Om net sagtewarebywerkings te installeer, kies **Sagteware > Installeer alles**.

4 Lees die lisensie-ooreenkomste, en kies **Aanvaar Almal** om die ooreenkomste te aanvaar.

**LET WEL:** Indien jy nie met die lisensiebepalings saamstem nie, kan jy Verwerp kies. Dit stop die bywerkingproses. Jy kan nie bywerkings installeer totdat jy nie die lisensie-ooreenkomste aanvaar het nie.

5 Gebruik die USB-kabel wat ingesluit is en koppel die toestel aan eksterne krag, en kies **Gaan voort** (*Laai van die Toestel*, bladsy 59).

Vir die beste resultate word 'n USB-muurlaaier wat minstens 2 A-krag verskaf, aanbeveel. Baie USB-krag aansluitproppe vir slimfone, tablette of draagbare mediatoestelle is moontlik versoenbaar.

6 Hou die toestel aan eksterne krag gekoppel en binne bereik van Wi-Fi se netwerk totdat die bywerkingsproses voltooi is.

**WENK:** Indien 'n kaartbywerking onderbreek of gekanselleer word voordat dit voltooi is, kan jou toestel moontlik kaartdata ontbreek. Om ontbrekende kaartdata te herstel, moet jy die kaarte weer bywerk deur óf Wi-Fi óf Garmin Express te gebruik.

## Bywerking van kaarte en sagteware met Garmin Express

Jy kan die Garmin Express toepassing gebruik om die jongste kaart- en sagtewarebywerkings vir jou toestel af te laai en te installeer.

1 Indien jy nie die Garmin Express toepassing geïnstalleer het op jou rekenaar nie, gaan na [garmin.com/express](http://garmin.com/express) en volg die instruksies op die skerm om dit te installeer (*Installeer Garmin Express, bladsy 63*).

2 Maak die  Garmin Express toepassing oop.

3 Verbind jou toestel aan jou rekenaar met behulp van 'n USB-kabel.

Die klein kant van die kabel verbind aan die USB-poort ① op jou dēzlCam toestel en die groot kant verbind aan 'n beskikbare USB-poort aan jou rekenaar.

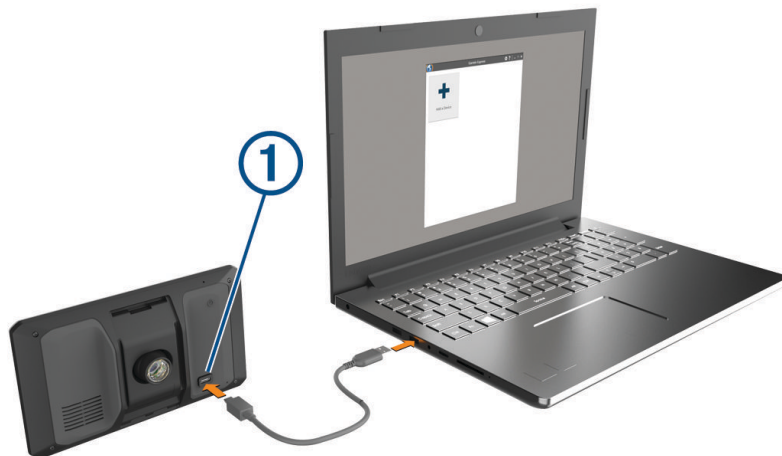

4 Kies vanaf jou dēzlCam toestel **Tik om aan rekenaar te verbind**.

5 Wanneer jou dēzlCam toestel jou aanpor om lêeroordragmodus binne te gaan, kies **Gaan voort**.

6 In die Garmin Express toepassing, klik op **Voeg 'n toestel by**.

Die Garmin Express toepassing soek na jou toestel en vertoon die toestelnaam en reeksnommer.

7 Klik op **Voeg toestel by**, en volg die instruksies op die skerm om jou toestel by die Garmin Express toepassing te voeg.

Wanneer die opstelling voltooi is, vertoon die Garmin Express toepassing die bywerkings wat vir jou toestel beskikbaar is.

**Updates Available** Install All

Last Checked: Just Now 

Estimated Install Time: 1 hour and 18 minutes

[View Details](#)

## 8 Kies 'n opsie:

- Om alle beskikbare bywerkings te installeer, klik op **Installeer alles**.
- Om 'n spesifieke bywerking te installeer, klik op **Beskou besonderhede**, en klik **Installeer** langs die bywerking wat jy soek.

Die Garmin Express toepassing laai die bywerkings af en installeer dit op jou toestel. Kaartbywerkings is baie groot, en hierdie proses kan 'n lang tyd op stadiger internetverbindings neem.

**LET WEL:** Indien 'n kaartbywerking te groot vir die toestel se interne geheue is, kan die sagteware jou moontlik por om 'n microSD kaart in jou toestel te installeer om geheue by te voeg (*Installasie van 'n Geheuekaart vir Kaarte en Data, bladsy 67*).

## 9 Volg die instruksies op die skerm tydens die bywerkingsproses om bywerkings klaar te installeer.

Die Garmin Express toepassing kan jou byvoorbeeld tydens die bywerkingsproses versoek om jou toestel te ontkoppel en weer te koppel.

## Installeer Garmin Express

Die Garmin Express toepassing is beskikbaar vir Windows® en Mac® rekenaars.

### 1 Gaan op jou rekenaar na [garmin.com/express](http://garmin.com/express).

### 2 Kies 'n opsie:

- Om die stelselvereistes te sien en te verifieer of die Garmin Express toepassing met jou rekenaar versoenbaar is, kies **Stelselvereistes**.
- Om op 'n Windows rekenaar te installeer, kies **Laai af vir Windows**.
- Om op 'n Mac rekenaar te installeer, kies **Laai af vir Mac**.

### 3 Maak die afgelaaide lêer oop en volg die instruksies op die skerm om die installasie te voltooi.

## Toestelsorg

### KENNISGEWING

Moenie jou toestel laat val nie.

Moenie die toestel berg waar dit vir lank aan uiterste temperature blootgestel kan word nie, aangesien dit permanente skade kan veroorsaak.

Moet nooit 'n harde of skerp voorwerp gebruik om op die aanraakskerm te werk nie, aangesien dit skade kan veroorsaak.

Moenie die toestel aan water blootstel nie.

## Skoonmaak van die Buitenste Omhulsel

### KENNISGEWING

Vermý chemiese skoonmaakmiddels en oplossings wat plastiese komponente kan beskadig.

- 1 Maak die buitenste omhulsel van die toestel (nie die aanraakskerm nie) skoon met gebruik van 'n lap wat klam is van 'n sagte skoonmaakmiddel.
- 2 Vee die toestel af dat dit droog is.

## Skoonmaak van die aanraakskerm

- 1 Gebruik 'n sagte, skoon, pluivrye lap.
- 2 Indien nodig, maak die lap effens klam met water.
- 3 Indien jy 'n klam lap gebruik, skakel die toestel af en ontkoppel die toestel van krag.
- 4 Vee die skerm sagkens met die lap.

## Skoonmaak van die Kameralens

### KENNISGEWING

Vermy chemiese skoonmaakmiddels en oplossings wat plastiese komponente kan beskadig.

Jy moet die kameralens gereeld skoonmaak om die kwaliteit van video-opnames te verbeter.

- 1 Vee die lens met 'n lenslappie wat dit nie sal krap nie. Jy kan ook die lappie klam maak met isopropielalkohol.
- 2 Laat die lens natuurlik droog word.

## Vermyding van Diefstal

- Verwyder die toestel en montering uit sig wanneer dit nie gebruik word nie.
- Verwyder die oorblyfsel wat deur die suigdoopie op die windskerm agtergelaat word.
- Moenie jou toestel in die paneelkissie bêre nie.
- Registreer jou toestel met gebruik van die Garmin Express sagteware ([garmin.com/express](http://garmin.com/express)).

## Herbegin die toestel

Jy kan jou toestel herbegin indien dit ophou funksioneer.

Hou die kragknoppie vir 12 sekondes in.

## Verwydering van die Toestel, Montering en Suigdoopie

### Verwydering van die Toestel uit die Monteerstuk

- 1 Druk die vrystel-oortjie of -knoppie op die montering.
- 2 Kantel die bokant van die toestel ondertoe en lig die toestel uit die montering.

### Verwyder die Montering van die Suigdoopie

- 1 Draai die toestelmontering na regs of links.
- 2 Pas druk toe totdat die sok op die montering die bal op die suigdoopie vrylaat.

### Verwydering van die Suigdoopie vanaf die Windskerm

- 1 Wip die hefboom op die suigdoopie na jou.
- 2 Trek die oortjie op die suigdoopie na jou.

## Databestuur

Die toestel het 'n geheuekaartgleuf vir bykomende databerging.

**LET WEL:** Die toestel is versoenbaar met Windows 7 en nuwer, en Mac OS 10.7 en nuwer.

## Omtrent Geheuekaarte



Jy kan geheuekaarte by 'n verskaffer van elektronika koop of voorafgelaai Garmin karteringsagteware aankoop ([www.garmin.com](http://www.garmin.com)). Geheuekaarte kan gebruik word om lêers soos kaarte en gepasmaakte belangepunte te berg.

## Formatering van die paneelbordkamera-geheuekaart

Die paneelbordkamera vereis 'n geheuekaart wat geformateer is met gebruik van die FAT32-lêerstelsel. Jy kan die toestel gebruik om jou kaart met behulp van hierdie lêerstelsel te formateer.

Jy moet jou geheuekaart ten minste een keer elke 6 maande formateer, om die geheuekaart se lewensduur te help verleng. Jy moet ook 'n splinternuwe geheuekaart formateer indien dit nie met die FAT32-lêerstelsel geformateer is nie.

**LET WEL:** Formatering van die geheuekaart vee alle data op die kaart uit.

- 1 Kies  > **Galery**.
- 2 Kies  > **Formateer geheuekaart**.

## Verbind die toestel aan jou rekenaar

Jy kan die toestel aan jou rekenaar met gebruik van 'n USB-kabel verbind.

- 1 Prop die klein punt van die USB-kabel by die poort op die toestel in.
- 2 Prop die groter punt van die USB-kabel by 'n poort op jou rekenaar in.
- 3 Kies vanaf jou dēzlCam toestel **Tik om aan rekenaar te verbind**.
- 4 Wanneer jou dēzlCam toestel jou aanpor om lêeroordragmodus binne te gaan, kies **Gaan voort**.

'n Prent van jou toestel wat aan 'n rekenaar gekoppel is, verskyn op die toestelskerm.

Afhangend van jou rekenaarbedryfstelsel, verskyn die toestel as of 'n draagbare toestel, 'n verwyderbare skyf of 'n verwyderbare volume.

## Oordra van data vanaf jou rekenaar

- 1 Verbind die toestel aan jou rekenaar (*Verbind die toestel aan jou rekenaar, bladsy 65*).  
Afhangend van jou rekenaarbedryfstelsel, verskyn die toestel as of 'n draagbare toestel, 'n verwyderbare skyf of 'n verwyderbare volume.
- 2 Maak die lêerblaaiër op jou rekenaar oop.
- 3 Kies 'n lêer.
- 4 Kies **Wysig > Kopieer**.
- 5 Blaai na 'n lêergids op die toestel.  
**LET WEL:** Vir 'n verwyderbare skyf of volume, moet u nie lêers in die Garmin lêergids plaas nie.
- 6 Kies **Wysig > Plak**.

## Ontkoppel die USB-kabel

Indien jou toestel as 'n verwyderbare aandrywer of volume aan jou rekenaar verbind is, moet jy jou toestel veilig ontkoppel van jou rekenaar om dataverlies te voorkom. Indien jou toestel as 'n draagbare toestel aan jou Windows rekenaar verbind is, is dit nie nodig om die toestel veilig te ontkoppel nie.

- 1 Voltooi 'n aksie:
  - Vir Windows rekenaars, kies die **Verwyder Hardeware Veilig**-ikoon in die stelselmandjie, en kies jou toestel.
  - Kies vir Apple® rekenaars die toestel, en kies **Lêer > Uitskiet**.
- 2 Ontkoppel die kabel van jou rekenaar.

# Foutopsporing

## My video-opnames is onduidelik

- Maak die kameralens skoon (*Skoonmaak van die Kameralens, bladsy 64*).
- Maak die windskerm voor die kamera skoon.
- Bevestig dat die area van die windskerm voor die kamera deur die ruitveërs skoongemaak word, en skuif die toestel, indien nodig.

## My geheuekaart se gradering is verlaag en moet vervang word

Alle microSD geheuekaarte hou op werk nadat dit baie kere oorskryf is. Om die kaart van tyd tot tyd te formateer kan die lewensduur en die werkverrigting daarvan verbeter. Omdat die paneelbordkamera die heelyd opneem, sal jy dalk die geheuekaart van tyd tot tyd moet vervang. Jou toestel bespeur geheuekaartfoute outomaties en waarsku jou wanneer dit tyd is om jou geheuekaart te formateer of te vervang.

Jy kan hierdie stappe doen om die geheuekaart se gebruiksduur te help verleng.

- Formateer die geheuekaart minstens een keer elke ses maande.
- As die toestel 'n geheuekaartfout-waarskuwing wys, moet jy eers probeer om die geheuekaart te formateer en dan, indien nodig, die geheuekaart vervang.
- Skakel die toestel af wanneer jou voertuig nie gebruik word nie.  
Indien jou toestel nie aan 'n aansittergeaktiveerde voertuigkragpunt gekoppel is nie, moet jy die toestel afskakel wanneer jou voertuig nie gebruik word nie, om te verhoed dat die paneelbordkamera onnodige beeldmateriaal opneem.
- Gebruik 'n geheuekaart met 'n hoër bergingskapasiteit.  
Omdat geheuekaarte met 'n hoër kapasiteit minder gereeld oorskryf word, hou dit gewoonlik langer.
- Gebruik 'n geheuekaart van hoë gehalte met 'n spoedgradering van klas 10 of hoër.
- Koop jou plaasvervanger-geheuekaart by 'n hoëgehaltevervaardiger en 'n verkoper met 'n goeie naam.

## My video-opnames haak vas of is onvolledig

- Gebruik 'n geheuekaart van hoë gehalte met 'n spoedgradering van klas 10 of hoër vir die beste kamera- en videoresultate.  
'n Stadiger geheuekaart sal video dalk nie vinnig genoeg opneem nie.
- As jy video's op jou slimfoon kyk met 'n koordlose verbinding na die kamera, probeer dit in 'n ander ligging met minder koordlose sturing kyk, of probeer om video's na die slimfoon oor te dra.
- Dra belangrike opnames oor na 'n rekenaar of slimfoon en formateer die geheuekaart.
- As die toestel 'n geheuekaartfout-waarskuwing wys, moet jy eers probeer om die geheuekaart te formateer en dan, indien nodig, die geheuekaart vervang.
- Dateer jou toestel op na die nuutste sagteware (*Kaart- en Sagtewarebywerkings*, bladsy 60).

## Die suigdop wil nie op die winds্কerm bly nie

- 1 Maak die suigdop en winds্কerm met ontsmettingsalkohol skoon.
- 2 Maak met 'n skoon, droë lap droog.
- 3 Monteer die suigdop (*Oorwegings vir montering*, bladsy 2).

## My toestel verkry nie satellietseine nie

- Bevestig dat die GPS-nabootser afgeskakel is (*Navigasie-instellings*, bladsy 55).
- Neem jou toestel uit motorhuise en weg van hoë geboue en bome.
- Bly vir 'n paar minute stilstaande.

## Die toestel laai nie in my voertuig nie

- Bevestig dat die voertuig aangeskakel is en krag aan die kragpunt verskaf.
- Bevestig dat die binnetemperatuur van die voertuig binne die laaitemperatuur-reeks is wat in die spesifikasies aangedui word.
- Verifieer in die voertuig se smeltdraadjekassie dat die smeltdraadjie vir die voertuigkragpunt nie gebreek is nie.



## My battery bly nie vir baie lank gelaai nie

- Verlaag die skermhelderheid (*Vertooninstellings, bladsy 57*).
- Verkort die vertoon-afsnityd (*Vertooninstellings, bladsy 57*).
- Verlaag die volume (*Verstel die volume, bladsy 6*).
- Skakel die Wi-Fi-radio af wanneer dit nie gebruik word nie (*Instellings vir Koordlose Netwerke, bladsy 56*).
- Plaas die toestel in kragbespaarmodus wanneer dit nie gebruik word nie.
- Hou jou toestel weg van temperatuur-uiterstes.
- Moenie jou toestel in direkte sonlig los nie.

## My toestel verbind nie aan my foon nie

- Kies  > **Koordlose netwerke** > **Bluetooth**.  
Die Bluetooth opsie moet ontsper word.
- Ontspers Bluetooth se koordlose tegnologie op jou foon en bring jou foon binne 10 m (33 voet) van die toestel.
- Bevestig jou foon is versoenbaar.  
Besoek [www.garmin.com/bluetooth](http://www.garmin.com/bluetooth) vir meer inligting.
- Voltooi weer die paarproses.  
Om die paarproses te herhaal, moet jy jou foon en die toestel (*Skrap 'n gepaarde foon, bladsy 39*) ontpaar, en die paringsproses voltooi (*Regstreekse Dienste, Verkeer en Slimfoonkenmerke, bladsy 34*).

## Bylaag

### Installasie van 'n Geheuekaart vir Kaarte en Data

Jy kan 'n geheuekaart installeer om die bergingspasië vir kaarte en ander data op jou toestel te vergroot. Jy kan geheuekaarte by 'n verskaffer van elektronika koop. Die toestel steun microSD geheuekaarte van 4 tot 512 GB. Geheuekaarte moet die FAT32-lêerstelsel formaat gebruik. Geheuekaarte van groter as 32 GB moet geformateer word met gebruik van die toestel.

- 1 Vind die kaart- en datageheuekaartgleuf op jou toestel (*dēzlCam Toesteloorsig, bladsy 1*).
- 2 Plaas 'n geheuekaart in die gleuf.
- 3 Druk dit totdat dit klik.

### Besigtig GPS-seinstatus

Hou  vir drie sekondes in.

### Die Aankoop van Bykomende Kaarte

- 1 Gaan na jou toestelprodukblad by [garmin.com](http://garmin.com).
- 2 Klik op die **Kaart**-oortjie.
- 3 Volg die instruksies op die skerm.

### Aankoop van Bybehore

- Opsionele bybehore is by [garmin.com](http://garmin.com) of by jou Garmin handelaar beskikbaar.

### Europese emissiestandaarde

Die Europese emissiestandaarde is standaard vir uitlaatgasemissies wat die hoeveelheid lugbesoedeling beperk wat nuwe voertuie vrystel wat in Europa verkoop word.

Jy kan jou voertuig se emissiestandaarde vind in jou voertuig se eenaarshandleiding, jou voertuigregistrasiedokumente of waar dit op jou voertuig se deurraam gedruk is. Indien jy nie die emissiestandaarde vir jou voertuig kan opspoor nie, kan jy jou voertuighandelaar of -vervaardiger vir meer inligting kontak.

## Garmin PowerSwitch

### ⚠ WAARSKUWING

Garmin beveel ten sterkste aan dat 'n ervare installeerder met die nodige kennis van elektriese stelsels, die toestel installeer. Verkeerde bedrading van die kragkabel kan tot skade aan die voertuig of die battery lei en kan liggaamlike besering tot gevolg hê.

Jy kan 'n gekoppelde Garmin PowerSwitch toestel gebruik om ligte, waaiers en meer vanaf jou dēzlCam toestel te beheer.

### Oorwegings vir montering

- Die toestel moet naby aan die battery gemonteer word en binne reikafstand van die kragkabel wat verskaf word.
- Die monteringoppervlak moet sterk genoeg wees om die gewig van die toestel te dra.
- Die ligging moet ruimte toelaat vir die roetering en koppeling van alle kables.

### Montering van die toestel

Voordat jy die toestel kan monteer, moet jy 'n monteering kies en die gepaste hardeware vir jou monteringsoppervlak aankoop.

### KENNISGEWING

Vermy drade, meters, lugsakke, lugsakomhulsels, HVAC en ander items terwyl jy loodsgaatjies boor en die montering aan die voertuig heg. Garmin is nie verantwoordelik vir enige skade of gevolge wat ontstaan uit die installasie nie.

- 1 Plaas die montering op die gekose ligging.



- 2 Gebruik die montering as 'n sjabloon en merk die twee skroefliggings ①.
- 3 Boor loodsgaatjies (opsioneel).  
Vir sekere soorte monteermateriaal is dit noodsaaklik om loodsgaatjies te boor. Moenie deur die montering boor nie.
- 4 Maak die montering behoorlik op die oppervlak vas met behulp van die gepaste hardeware vir jou monteringsoppervlak.

## Om die voorste deksel oop te maak

Jy moet die voorste deksel oopmaak om elektriese verbindinge te maak.

1 Lig die grendel van die voorste deksel ① en draai dit antikloksgewys.



2 Trek die voorste deksel van die toestel af.



## Om bybehore te koppel

### KENNISGEWING

Moenie die toestel gebruik om 'n wenas aan te dryf of te beheer nie. Versuim om op hierdie kennisgewing ag te slaan kan skade aan jou voertuig of jou toestel veroorsaak.

Moenie 'n kragbron aan 'n bybehore-leweringsterminaal koppel nie. Versuim om op hierdie kennisgewing ag te slaan kan skade aan jou voertuig of jou toestel veroorsaak.

Vereistes vir bybehore:

- Verifieer die stroomsterktegradering van elke bykomstigheid voordat jy dit met draad aan die Garmin PowerSwitch toestel verbind. Die toestel ondersteun bybehore tot 30 A vir elke kanaal en 'n maksimum van 100 A vir die hele stelsel.
  - Gebruik 10 AWG (6 mm<sup>2</sup>)-drade vir bybehore wat 20 tot 30 A gebruik.
  - Gebruik 12 AWG (4 mm<sup>2</sup>)-drade vir bybehore wat 10 tot 20 A gebruik.
  - Gebruik 14 AWG (2,5 mm<sup>2</sup>)-drade vir bybehore wat minder as 10 A gebruik.
  - Gebruik die gepaste grootte terminale vir alle bybehoreverbindinge.
  - Krimp alle terminaalansluitings stewig in.
- 1 Koppel die positiewe draad van die bykomstigheid ① aan een van die bybehoreterminale ② op die Garmin PowerSwitch toestel.

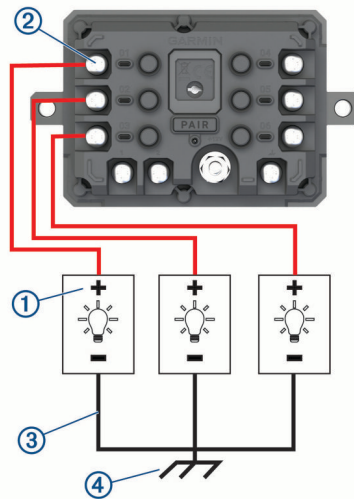

- 2 Koppel die negatiewe of gronddraad ③ aan 'n ongeverfde metaalpunt ④ op die voertuigraam, aan 'n grondverdelingblok of direk aan die negatiewe terminaal op die battery.

### ⚠ WEES VERSIGTIG

Moenie die bykomstigheidgronddrade aan die grondterminaal (GND) op die Garmin PowerSwitch toestel koppel nie, aangesien dit tot persoonlike besering of skade aan eiendom kan lei, of die toestel se werksverrigting negatief kan beïnvloed.

- 3 Maak seker dat alle elektriese verbindinge stewig is en nie los sal gaan tydens gebruik nie.

## Om 'n kontrole-inset te koppel

Jy kan aan die kontroleterminale koppel om die Garmin PowerSwitch toestel in staat te stel om pasmaakbare uitsette aan te skakel. Jy kan byvoorbeeld jou voertuig se aanskakelaar koppel aan 'n kontrole-insetterminaal om bykomstighede outomaties aan te skakel elke keer dat jy jou voertuig aanskakel. Die kontroleterminale bespeur 'n sein van 3,3 V tot 18 V. Jy kan uitsetfunksies met die Garmin PowerSwitch toepassing configureer.

Koppel die kontroledraad vanaf die kontrolebron in jou voertuig aan een van die twee kontroleterminale op die Garmin PowerSwitch toestel.

## Koppeling van die toestel aan voertuigkrag

Voordat jy die toestel aan voertuigkrag kan koppel, moet jy die waarskuwingsmerk vanaf die +12V-terminaal op die toestel verwyder.

Jy moet altyd bevestig alle elektriese verbindings veilig en sal nie loskom terwyl jy met die toestel werk nie.

- 1 Koppel die grootringkant van die gronddraad wat ingesluit word ① aan die negatiewe terminaal op die voertuigbattery.

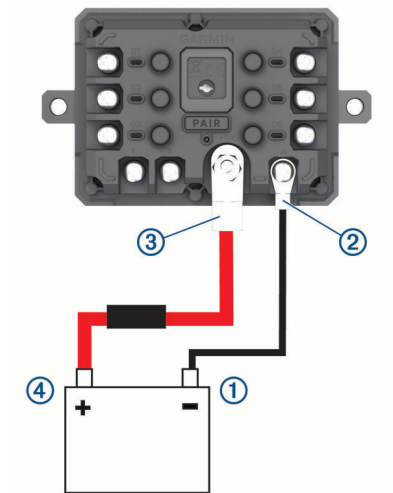

- 2 Koppel die kleinringkant van die gronddraad aan die **GND**-terminaal ② op die toestel.
- 3 Koppel die kleinringkant van die 12 V-kabel wat ingesluit word aan die **+12V**-terminaal ③ op die toestel.
- 4 Draai die  $\frac{3}{8}$ -duimmoer op die +12V-terminaal vas tot 'n maksimum wringkragspesifikasie van 4,52 Nm. Jy moet bevestig die moer kan nie met die hand losgedraai word nie.

### KENNISGEWING

Moenie die +12V-terminaal te styf vasdraai nie om skade aan die terminaal te vermy.

- 5 Koppel die grootringkant van die 12 V-kabel ④ aan die positiewe terminaal op die voertuigbattery.

## Om met 'n Garmin navigasietoestel te paar

Jy kan jou Garmin PowerSwitch toestel met 'n versoenbare Garmin navigasietoestel paar.

- 1 Skakel jou Garmin PowerSwitch toestel aan en plaas jou versoenbare Garmin navigasietoestel binne 1 m (3,3 vt.) daarvan.
- 2 Maak die Garmin PowerSwitch toepassing op jou versoenbare navigasietoestel oop.
- 3 Volg die instruksies op die skerm om die paar- en opstellingsproses te voltooi.

Die hoof-toepassingpaneelbord verskyn. Nadat die toestelle gepaar is, verbind hulle outomaties wanneer hulle aangeskakel en binne reikafstand is.

## Garmin PowerSwitch spesifikasies

Dimensies (D x W x H)	75 x 125 x 32 mm (2,95 x 4,92 x 1,26 duim)
Bedryfstemperatuurreeks	Vanaf -25 ° tot 85 °C (vanaf -13 ° tot 185 °F)
Koordlose frekwensie	2,4 GHz @ 13 dBm
Kragtoevoer	Vanaf 12 tot 16 V met gebruik van die ingeslote voertuigkragkabel.
Maksimum bybehoorseluitset	30 A
Maksimum stelseluitset	100 A
Huidige trekking met alle uitsette af	3 mA
Watergradering	IEC 60529 IPX7 <sup>1</sup>

## Foutopsporing

### My Garmin PowerSwitch wil nie gekoppel bly nie

- Verifieer dat die Garmin PowerSwitch toestel krag ontvang.
- Verifieer dat Bluetooth tegnologie op jou gepaarde navigasietoestel of slimfoon ontsper is.
- Skuif die navigasietoestel of slimfoon nader aan jou Garmin PowerSwitch toestel.
- Verifieer dat jou voertuig se battery minstens 12 V krag lewer.

Die Garmin PowerSwitch toestel skakel alle lewering outomaties af om jou voertuig se battery te beskerm as dit minder as 11 V se krag ontvang (*My bybehore ontvang nie krag nie, bladsy 72*).

### My bybehore ontvang nie krag nie

- Maak seker dat die Garmin PowerSwitch toestel krag vanaf die voertuigbattery ontvang.
- Verifieer dat jou voertuig se battery minstens 12 V krag lewer.

Die Garmin PowerSwitch toestel skakel alle lewering outomaties af om jou voertuig se battery te beskerm as dit minder as 11 V se krag ontvang. Lewering skakel weer aan wanneer die toestel meer as 12 V se krag bespeur.

- Maak seker dat alle elektriese verbindings stewig is en nie los sal gaan terwyl die voertuig gebruik word nie.
- Maak seker dat elke gekoppelde bybehoorsel minder as 30 A trek.  
Indien enige bybehoorsel meer as 30 A trek, sal die toestel outomaties daardie lewering afskakel.
- Maak seker dat die totale stelsellading minder as 100 A is.  
Indien die toestel 'n stelsellading van meer as 100 A bespeur, skakel dit alle lewering outomaties af.
- Ondersoek alle elektriese verbindings vir 'n elektriese kortsluiting.

<sup>1</sup> Die toestel weerstaan toevallige blootstelling aan water van tot 1 m vir tot 30 min. Vir meer inligting, besoek [www.garmin.com/waterrating](http://www.garmin.com/waterrating).



