

GARMIN®



**RV 890 / CAMPER 890 / RV 1090 /
CAMPER 1090**

Manual de utilizare

© 2020 Garmin Ltd. sau filialele sale

Toate drepturile rezervate. Conform legilor privind drepturile de autor, acest manual nu poate fi copiat, în întregime sau parțial, fără acordul scris al Garmin. Garmin își rezervă dreptul de a-și modifica sau îmbunătăți produsele și de a aduce schimbări conținutului acestui manual fără obligația de a înștiința vreă persoană sau organizație cu privire la asemenea modificări sau îmbunătățiri. Vizitați www.garmin.com pentru actualizări curente și informații suplimentare cu privire la utilizarea produsului.

Garmin® și sigla Garmin sunt mărci comerciale ale Garmin Ltd. sau ale filialelor sale, înregistrate în S.U.A. și alte țări. Aceste mărci comerciale nu pot fi utilizate fără permisiunea explicită a Garmin.

BC™, Fusion®, Fusion-Link™, Garmin Drive™, Garmin Express™, Garmin PowerSwitch™ și myTrends™ sunt mărci comerciale ale Garmin Ltd. sau ale filialelor sale. Aceste mărci comerciale nu pot fi utilizate fără permisiunea explicită a Garmin.

Android™ este o marcă comercială a Google Inc. Apple® și Mac® sunt mărci comerciale ale Apple Inc, înregistrate în S.U.A. și în alte țări. Numele mărcii și siglele BLUETOOTH® sunt proprietatea Bluetooth SIG, Inc. și orice utilizare a acestei mărci sau nume de către Garmin are loc sub licență. Foursquare® este o marcă comercială a Foursquare Labs, Inc. în SUA și în alte țări. HISTORY® și logo-ul H sunt mărci comerciale ale A+E Networks și sunt protejate în Statele Unite și în alte țări din întreaga lume. Toate drepturile rezervate. Se utilizează cu permisiune. microSD® și sigla microSDHC sunt mărci comerciale ale SD-3C, LLC. TripAdvisor® este marcă comercială înregistrată a TripAdvisor LLC. Ultimate Campgrounds este marcă comercială înregistrată a The Ultimate Public Campground Project. Windows® este marcă comercială înregistrată a Microsoft Corporation în S.U.A. și în alte țări. Wi-Fi® și Wi-Fi CERTIFIED MiraCast™ sunt mărci înregistrate ale Wi-Fi Alliance Corporation.

Cuprins

Inițiere.....	1	Sosirea la destinație.....	15
Prezentare generală a dispozitivului.....	1	Parcarea în apropierea destinației	
Montarea și alimentarea dispozitivului în		dvs.....	15
vehicul.....	2	Schimbarea rutei active.....	16
Instalarea suportului cu șuruburi pe		Adăugarea unei locații pe ruta dvs... 16	
tabloul de bord.....	4	Modelarea rutei dvs.....	16
Instalarea adaptorului pentru suportul		Alegerea unei ocoliri.....	16
basculant.....	5	Schimbarea modului de calculare a	
Pornirea sau oprirea dispozitivului.....	6	rutelor.....	16
Recepționarea semnalelor GPS.....	6	Oprirea rutei.....	17
Ecranul principal.....	7	Utilizarea rutelor sugerate.....	17
Deschiderea unei aplicații.....	8	Evitarea întârzierilor, taxelor și a	
Adăugarea scurtăturilor la Ecranul		anumitor zone.....	17
principal.....	8	Evitarea întârzierilor în trafic pe ruta	
Vizualizarea notificărilor.....	8	dvs.....	17
Pictogramele de pe bara de stare.....	8	Evitarea drumurilor cu taxă.....	17
Utilizarea ecranului tactil.....	8	Evitarea vinițelor.....	18
Reglarea luminozității ecranului.....	9	Evitarea unor caracteristici ale	
Profiluri vehicul.....	9	drumurilor.....	18
Adăugarea unui profil de vehicul.....	9	Evitarea zonelor cu emisii reduse....	18
Profil automobil.....	9	Rute ocolitoare personalizate.....	18
Comutarea profilului de vehicul.....	10	Evitarea unui drum.....	18
Adăugare rezervoare propan.....	10	Evitarea unei zone.....	18
Editarea unui profil de vehicul.....	10	Dezactivarea unei evitări	
Funcții și		personalizate.....	19
alerte de informare a șoferului.....	11	Ștergerea evitărilor	
Activarea sau dezactivarea alertelor		personalizate.....	19
pentru șofer.....	11	Găsirea și salvarea locațiilor.....	19
Camerale la semafoare și radarele		Puncte de interes.....	19
fixe.....	12	Găsirea punctelor de interes	
Navigarea către destinația dvs.....	12	HISTORY.....	20
Rute.....	12	Găsirea parcurilor naționale.....	20
Inițierea unei rute.....	12	Găsire camping-uri.....	20
Inițierea unei rute cu ajutorul hărții..	12	Găsirea camping-urilor cu facilități..	20
Deplasarea la locul de reședință.....	13	Găsirea de servicii pentru autorulote... 20	
Editarea locației dvs. de reședință		Găsirea unei locații utilizând bara de	
ă.....	13	căutare.....	21
Ruta dvs. pe hartă.....	13	Găsirea unei adrese.....	21
Ghidare pe bandă activă.....	14	Găsirea unui loc după categorie.....	21
Vizualizarea virajelor și a		Căutarea în cadrul unei categorii....	21
instrucțiunilor de orientare.....	15	Rezultatele căutării de locații.....	22
Vizualizarea întregii rute pe hartă....	15	Schimbarea zonei de căutare.....	23
		Punctele de interes personalizate.....	23
		Instalarea POI Loader.....	23
		Găsirea punctelor de interes	
		personalizate.....	23
		Parcare.....	24

Căutarea unui loc de parcare în apropierea locației curente.....	24
Înțelegerea culorilor și simbolurilor pentru parcări.....	24
Instrumente de căutare.....	24
Găsirea unei intersecții.....	24
Găsirea unei locații folosind coordonatele.....	24
Foursquare.....	24
Conectare la contul dvs. Foursquare.....	25
Căutarea punctelor de interes Foursquare.....	25
Vizualizare Foursquare Detalii locație.....	25
TripAdvisor.....	25
Găsirea punctelor de interes TripAdvisor.....	25
Vizualizarea locațiilor găsite recent.....	25
Golirea listei locațiilor găsite recent.....	25
Vizualizarea informațiilor despre locația curentă.....	25
Găsirea serviciilor de urgență și a benzinăriilor.....	26
Obțineți instrucțiuni de navigație către locația dvs. curentă.....	26
Adăugarea unei scurtături.....	26
Eliminarea unei scurtături.....	26
Salvarea locurilor.....	26
Salvarea unei locații.....	26
Salvarea locației curente.....	26
Editarea unei locații salvate.....	27
Atribuirea de categorii unei locații salvate.....	27
Ștergerea unei locații salvate.....	27

Utilizarea hărții..... 27

Instrumente hartă.....	28
Vizualizarea unui instrument de hartă.....	28
Înainte.....	28
Vizualizarea locațiilor ce urmează... Personalizarea categoriilor meniului înainte pe rută.....	29
Orașe în față.....	29
Vizualizarea orașelor care urmează și a serviciilor de la ieșiri.....	29

Simboluri de avertizare și atenționare.....	29
Avertismentele privind restricțiile.....	30
Avertismentele privind starea drumului.....	30
Alerte.....	31
Informații cursă.....	31
Vizualizarea pe hartă a datelor călătoriei.....	31
Personalizarea câmpurilor cu datele călătoriei.....	31
Vizualizarea jurnalului de călătorie..	31
Resetarea informațiilor călătoriei.....	31
Vizualizarea traficului din față.....	31
Vizualizarea datelor din trafic pe hartă.....	31
Căutarea incidentelor din trafic.....	32
Personalizarea hărții.....	32
Personalizarea straturilor hărții.....	32
Modificarea câmpului de date pe hartă.....	32
Schimbarea perspectivei hărții.....	32

Servicii în timp real, date despre trafic și funcțiile smartphone-ului..... 32

Asocierea cu smartphone-ul dvs.....	33
Sfaturi după asocierea dispozitivelor.....	33
Asocierea de dispozitive Bluetoothsuplimentare.....	33
Deplasarea la o adresă sau locație utilizând aplicația Garmin Drive.....	33
Notificări inteligente.....	34
Primirea notificărilor.....	34
Apelarea hands-free.....	34
Efectuarea unui apel.....	34
Primirea unui apel.....	34
Utilizarea opțiunilor pentru apel în curs.....	35
Salvarea unui număr de telefon ca presetare.....	35
Căști wireless.....	35
Activarea sau dezactivarea funcțiilor Bluetooth.....	35
Afișarea sau ascunderea notificărilor aplicației (Android™).....	35

Afișarea sau ascunderea categoriilor de notificări pentru dispozitivul Apple®	35	Salvarea traseului parcurs recent ca fiind o călătorie	40
Deconectarea unui dispozitiv Bluetooth	36	Aplicație pentru telecomandă wireless Fusion-Link™	40
Ștergerea unui dispozitiv Bluetooth asociat	36	Conectarea unui dispozitiv stereo utilizând Bluetooth	40
Trafic	36	Conectarea unui dispozitiv stereo utilizând o rețea wireless	41
Recepționarea datelor din trafic cu ajutorul smartphone-ului dvs.	36	Redare muzică	41
Recepționarea datelor de trafic cu ajutorul unui receptor de trafic	37	Redarea muzicii	41
Vizualizarea datelor din trafic pe hartă	37	Selectarea unei surse	41
Căutarea incidentelor din trafic	37	Comenzi de redare	41
Comanda vocală	37	Controlul sunetului	42
Sfaturi privind transmiterea comenzilor vocale dispozitivului	37	Reglarea volumului pentru o zonă	42
Lansarea Navigării activate vocal Garmin	38	Reglarea tonurilor	42
Verificarea orei de sosire	38	Dezactivarea setării Sunet ridicat pentru o zonă	42
Efectuarea unui apel telefonic utilizând comanda vocală	38	Reglarea amplificării pentru un dispozitiv auxiliar	42
Schimbarea setărilor dispozitivului prin comandă vocală	38	Zone cu difuzoare	42
Utilizarea aplicațiilor	38	Setări DSP	43
Vizualizarea manualului de utilizare pe dispozitivul dvs.	38	Presetări	43
Planificator de călătorii	38	Salvarea unui post ca presetare ..	43
Planificarea unei călătorii	39	Selectarea unei presetări dintr-o listă	43
Editarea și reordonarea locațiilor dintr-o călătorie	39	Eliminarea presetărilor	43
Optimizarea ordinii destinațiilor într-o călătorie	39	Setări audio	44
Descoperirea atracțiilor pe parcursul călătoriei	39	Setările zonelor de difuzoare	44
Modificarea opțiunilor de stabilire a rutei pentru o călătorie	39	Înregistrarea istoricului de servicii	44
Navigarea utilizând o călătorie salvată	40	Adăugarea categoriilor de servicii ..	45
Editarea și salvarea rutei dvs. active	40	Ștergerea categoriilor de servicii	45
TracBack®	40	Redenumirea categoriilor de servicii	45
Urmărirea traseului recent	40	Editarea unei înregistrări de servicii	45
		Ștergerea înregistrărilor de servicii ..	45
		Vizualizarea rutelor și destinațiilor anterioare	45
		Vizualizarea prognozei meteo	45
		Vizualizarea vremii din apropierea altui oraș	46
		Aplicația 1>Garmin PowerSwitch™	46
		Activarea unui comutator	47
		Oprirea tuturor comutatoarelor	47
		Personalizarea unui buton	47
		Alocarea unui comutator pentru o intrare de comandă	47

Adăugarea unui aspect personalizat.....	47	Resetarea dispozitivului.....	56
Adăugarea unui buton la un aspect personalizat.....	48	Demontarea dispozitivului, suportului și ventuzei.....	56
Aranjarea butoanelor pentru un aspect personalizat.....	48	Demontarea suportului din ventuză.....	56
Ștergerea unui aspect sau a unui buton personalizat.....	48	Demontarea ventuzei de pe parbriz.....	56
Setări.....	49	Depanare.....	56
Setările de navigare.....	49	Ventuza de prindere nu stă pe parbriz.....	56
Setările pentru hartă și vehicul.....	49	Suportul nu menține dispozitivul în poziție în timp ce conduc.....	56
Activarea hărților.....	49	Dispozitivul nu recepționează semnale de la sateliți.....	56
Conectarea la o rețea wireless.....	49	Dispozitivul nu se încarcă în vehiculul meu.....	57
Activare Bluetooth Tehnologie wireless.....	49	Bateria nu rămâne încărcată pentru prea mult timp.....	57
Setări pentru Asistență șofer.....	50	Dispozitivul meu nu se conectează la telefon.....	57
Setări pentru trafic.....	50	Anexă.....	57
Setările afișajului.....	50	Garmin PowerSwitch.....	57
Setări de sunet și de notificare.....	51	Indicații de montare.....	57
Reglarea volumului de sunet și a volumului notificărilor.....	51	Montarea dispozitivului.....	58
Setarea unei alarme.....	51	Deschiderea capacului frontal.....	59
Activarea sau dezactivarea serviciilor de localizare.....	51	Conectarea accesoriilor.....	60
Setarea limbii textului.....	51	Conectarea unei intrări de comandă.....	60
Setări pentru dată și oră.....	51	Conectarea dispozitivului la cablul de alimentare.....	61
Setările dispozitivului.....	52	Asocierea cu un dispozitiv de navigare Garmin.....	61
Restabilirea setărilor.....	52	Garmin PowerSwitch Specificații.....	62
Informații dispozitiv.....	52	Depanare.....	62
Vizualizarea informațiilor de reglementare și conformitate aferente etichetei electronice.....	52	Dispozitivul meu Garmin PowerSwitch nu rămâne conectat.....	62
Specificații.....	52	Accesoriile mele nu sunt alimentate.....	62
Încărcarea dispozitivului.....	52	Camere pentru mers înapoi.....	62
Întreținere dispozitiv.....	53	Asocierea unei camere de mers BC™ 35 înapoi cu un Garmin dispozitiv de navigare.....	63
Garmin Centrul de asistență.....	53	Conectarea unei camere de mers înapoi cu fir.....	63
Actualizarea hărților și software-ului utilizând o Wi-Fi rețea.....	53		
Actualizare hărți și software cu Garmin Express.....	54		
Instalare Garmin Express.....	55		
Întreținere dispozitiv.....	55		
Curățarea carcasei exterioare.....	55		
Curățarea ecranului tactil.....	55		
Evitarea furtului.....	56		

Vizualizarea camerei de mers înapoi.....	64
Comutarea camerelor.....	64
Modificarea orientării camerei.....	64
Conectarea unei camere de bord la un suport de montare alimentat.....	65
Gestionarea datelor.....	65
Despre cardurile de memorie.....	65
Instalarea unui card de memorie pentru hărți și date.....	65
Formatarea cardului de memorie.....	66
Conectarea dispozitivului la computer.....	66
Transferul datelor de pe computer..	66
Se transferă fișierele GPX de pe computerul dvs.....	66
Se exportă fișiere GPX cu aplicația Garmin Drive.....	67
Se importă fișiere GPX cu aplicația Garmin Drive.....	67
Exportul fișierelor GPX cu un card de memorie.....	67
Importul fișierelor GPX cu un card de memorie.....	67
Achiziționarea unor hărți suplimentare.....	67
Achiziționarea accesoriilor.....	67

Inițiere

⚠ AVERTISMENT

Consultați ghidul *Informații importante privind siguranța și produsul, din cutia produsului, pentru a afla datele de siguranță și alte informații importante despre produs.*

- Actualizați hărțile și software-ul de pe dispozitiv (*Actualizarea hărților și software-ului utilizând o Wi-Fi rețea, pagina 53*).
- Montați dispozitivul în vehiculul dvs. și conectați-l la o sursă de alimentare (*Montarea și alimentarea dispozitivului în vehicul, pagina 2*).
- Reglați volumul (*Reglarea volumului de sunet și a volumului notificărilor, pagina 51*) și luminozitatea afișajului (*Reglarea luminozității ecranului, pagina 9*).
- Creați un profil de vehicul pentru rulota dvs. (*Adăugarea unui profil de vehicul, pagina 9*).
- Navigați către destinație (*Inițierea unei rute, pagina 12*).

Prezentare generală a dispozitivului

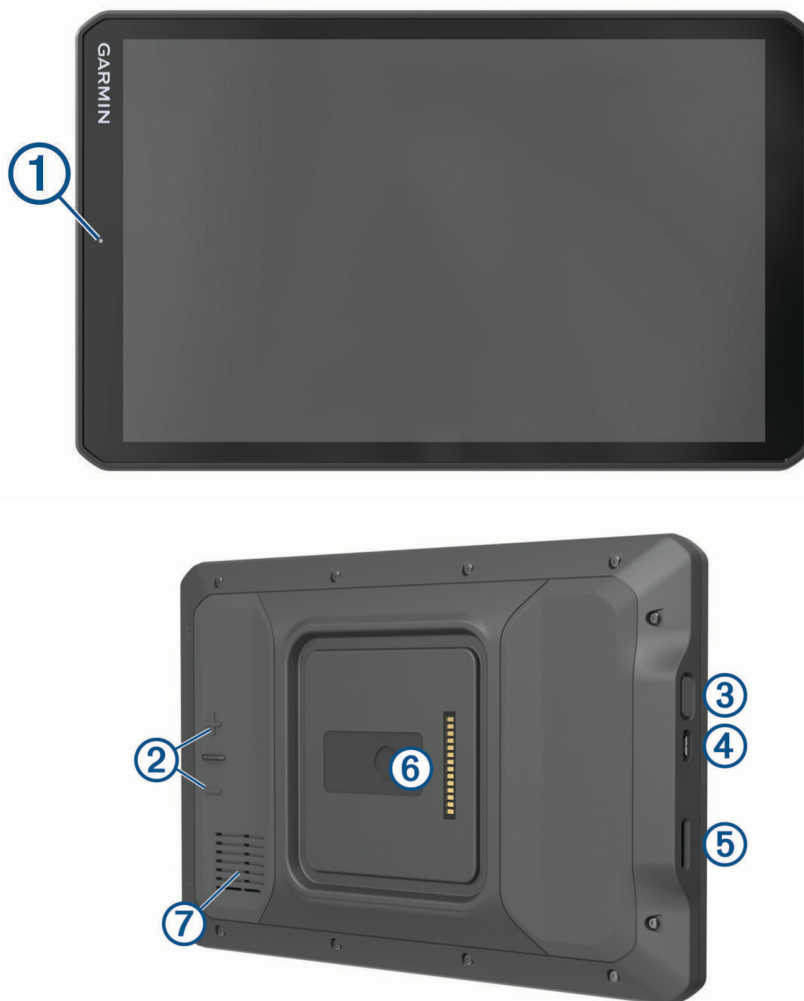

①	Microfon pentru apelare handsfree și comandă vocală
②	Control volum
③	Buton de pornire
④	Port micro-USB de date și de alimentare
⑤	Slot pentru card de memorie pentru hărți și date
⑥	Interfață suport magnetic cu un conector cu 14 pini
⑦	Difuzor

Montarea și alimentarea dispozitivului în vehicul

⚠ AVERTISMENT

Acest produs conține o baterie cu litiu-ion. Pentru a preveni posibilitatea de rănire sau deteriorarea produselor cauzată de expunerea bateriei la temperaturi extreme, depozitați dispozitivul departe de lumina directă a soarelui.

Atât dispozitivul cât și suportul său conțin magneți. În anumite circumstanțe, magneții pot interfera cu anumite dispozitive medicale interne și dispozitive electronice, inclusiv cu stimulatoarele cardiace, pompele de insulină sau hard disk-urile computerelor de tip laptop. Păstrați dispozitivul la distanță de dispozitivele medicale și de dispozitivele electronice.

Înainte de a utiliza dispozitivul alimentat de la baterie, reîncărcați-l.

- 1 Deschideți pârghia ①, apăsați ventuza pe parbriz și rabatați pârghia înapoi către parbriz. Pârghia trebuie să fie orientată către partea de sus a parbrizului.



- 2 Conectați cablul de alimentare al vehiculului ② la portul de pe suport.

- 3 Dacă este necesar, slăbiți șurubul cu cap striat de pe brațul ventuzei ③ și piulița suportului basculant ④ și reglați suportul pentru vizibilitate și utilizare mai bună.



- 4 Strângeți șurubul cu cap striat de pe brațul ventuzei și piulița suportului basculant.
5 Amplasați dispozitivul pe suportul magnetic.



- 6 Conectați celălalt capăt al cablului de alimentare a vehiculului la o sursă de alimentare din vehicul.

Instalarea suportului cu șuruburi pe tabloul de bord

Pentru a putea fixa suportul basculant cu șuruburi pe tabloul de bord, trebuie să selectați un loc adecvat pe acesta.

⚠ AVERTISMENT

Este responsabilitatea dvs. să vă asigurați că locația de montare respectă toate legile și ordonanțele aplicabile și că nu vă blochează câmpul vizual în timpul operării sigure a vehiculului dvs.

ATENȚIONARE

Evitați cablurile, indicatoarele, airbagurile, capacele pentru airbaguri, ventilația, încălzirea și alte elemente, atunci când realizați orificiile pilot și atașați suportul la vehicul. Garmin® nu este responsabilă pentru nicio deteriorare sau consecință care rezultă din instalare.

ATENȚIONARE

Garmin recomandă instalarea profesională a suportului cu bilă și șuruburi.

- 1 Amplasați suportul ① în locul ales.

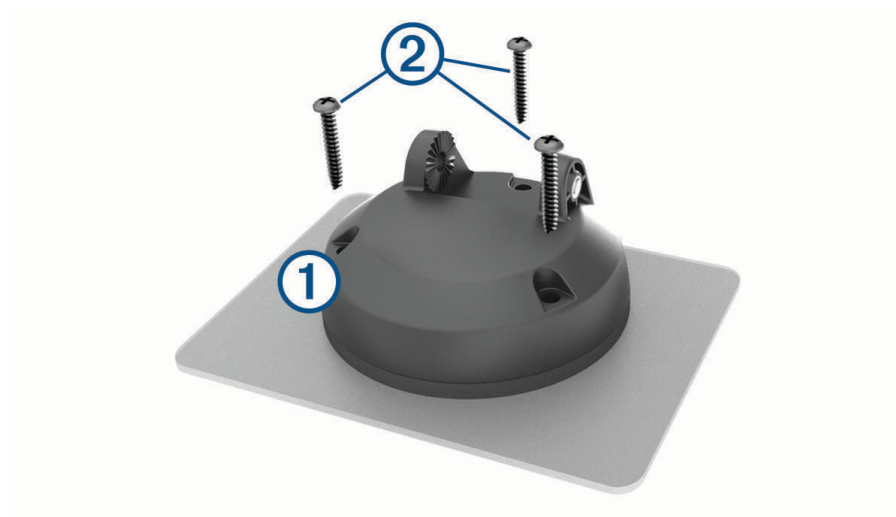

- 2 Folosind suportul ca șablon, marcați pozițiile pentru cele trei șuruburi.
- 3 Realizați găuri de orientare cu un burghiu (opțional).
Pentru suporturile din anumite tipuri de materiale, este necesară realizarea găurilor de orientare.
- 4 Fixați bine suportul pe suprafață cu ajutorul șuruburilor ② furnizate.

5 Introduceți brațul cu bilă ③ în suport.

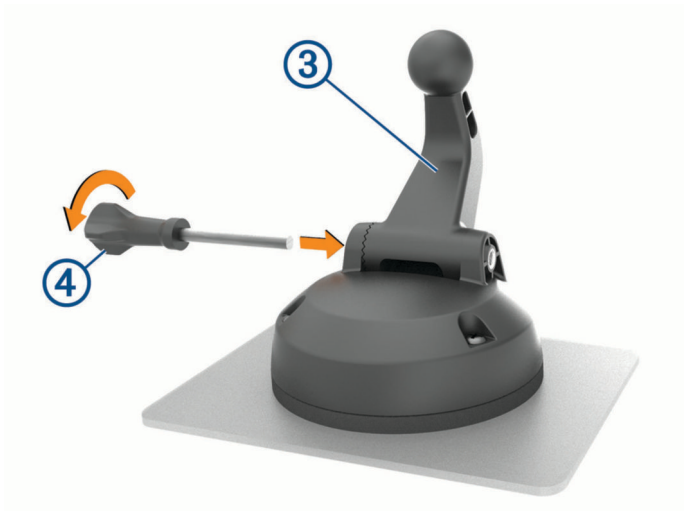

6 Introduceți șurubul cu cap striat ④ în suport și strângeți-l pentru a fixa brațul cu bilă.

Instalarea adaptorului pentru suportul basculant

Dispozitivul dvs. include un suport basculant de un inch compatibil cu alte soluții de montare terțe.

1 Scoateți șuruburile ① care fixează baza suportului ② pe suportul magnetic.

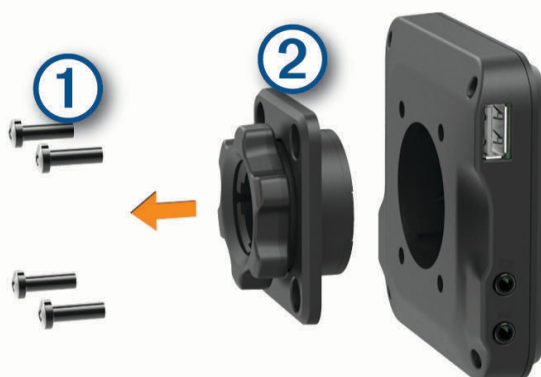

2 Îndepărtați baza suportului.

3 Fixați suportul basculant de un inch ③ pe suportul magnetic cu șuruburile scoase la pasul 1.

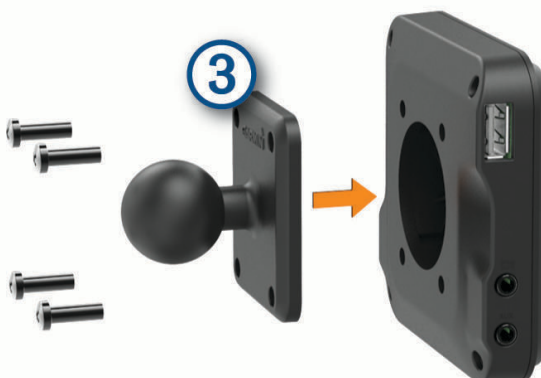

Pornirea sau oprirea dispozitivului

- Pentru a porni dispozitivul, apăsați tasta de pornire ① sau conectați dispozitivul la sursa de alimentare.



- Pentru a trece dispozitivul în modul de economisire a energiei, apăsați pe tasta de pornire în timp ce dispozitivul este activ.
În modul de economisire a energiei, ecranul este dezactivat și dispozitivul consumă foarte puțină energie electrică, dar se poate activa instantaneu în scopul utilizării.
SUGESTIE: dispozitivul se încarcă mai repede dacă se află în modul de economisire a energiei pe durata încărcării bateriei.
- Pentru a opri complet dispozitivul, mențineți apăsată tasta de pornire până la apariția unui mesaj pe ecran și selectați **Oprire**.

Recepționarea semnalelor GPS

La pornirea dispozitivului de navigare, receptorul GPS trebuie să colecteze datele de la sateliți și să determine locația curentă. Timpul necesar pentru a obține semnalele de la sateliți variază în funcție de mai mulți factori, inclusiv distanța la care vă aflați de locația unde ați utilizat ultima dată dispozitivul de navigație, gradul de vizibilitate a cerului și timpul trecut de la ultima utilizare a dispozitivului. La prima pornire a dispozitivului de navigare, vor fi necesare câteva minute pentru obținerea semnalelor de la sateliți.

- 1 Porniți dispozitivul.
- 2 Verificați dacă  apare în bara de stare și activați serviciile de localizare dacă nu apare ([Activarea sau dezactivarea serviciilor de localizare, pagina 51](#)).
- 3 Dacă este necesar, ieșiți într-o zonă deschisă cu o vedere neobstrucționată asupra cerului, departe de clădiri înalte și copaci.
Achiziționez semnal apare în partea de sus a hărții de navigare, până când dispozitivul determină locația dvs.

Ecranul principal

NOTĂ: dispunerea ecranului principal poate să varieze dacă acesta a fost personalizat.



- ① Glisați în jos pentru a vizualiza notificările.
Glisați în jos de două ori pentru a modifica rapid setările și luminozitatea iluminării de fundal.
- ② Selectați pentru a începe o rută.
- ③ Selectați pentru a vizualiza harta.
- ④ Selectați pentru a modifica profilul vehiculului.
- ⑤ Selectați pentru a vedea informații meteo pentru locația curentă. Aplicația Garmin Drive™ este obligatorie.
- ⑥ Selectați pentru a vedea notificările inteligente. Aplicația Garmin Drive este obligatorie.
- ⑦ Selectați pentru a deschide sertarul de aplicații. Sertarul de aplicații conține scurtături către toate aplicațiile instalate pe dispozitivul dvs.
- ⑧ Mențineți apăsat pentru a personaliza imaginea de fundal sau pentru a adăuga widgeturi pe ecranul principal.

Deschiderea unei aplicații

Ecranul principal conține scurtături pentru aplicațiile utilizate frecvent. Sertarul de aplicații conține toate aplicațiile instalate pe dispozitivul dvs., organizate în două file. Fila Navigare conține aplicații Garmin utile pentru navigare, dispecerat și înregistrări ale orelor de lucru. Fila Instrumente conține aplicații utile pentru comunicații și alte activități.

Selectați o opțiune pentru a deschide o aplicație:

- Selectați o scurtătură de aplicație din ecranul principal.
- Selectați , selectați o filă și selectați o aplicație.

Adăugarea scurtăturilor la Ecranul principal







- 1 Selectați .
- 2 Selectați o filă cu aplicații pentru a vizualiza aplicații suplimentare.
- 3 Mențineți degetul pe o aplicație și trageți-o la o locație de pe ecranul principal.

Vizualizarea notificărilor

- 1 Glisați în jos din partea de sus a ecranului.
Va apărea lista de notificări.
- 2 Selectați o opțiune:
 - Pentru a lansa acțiunea sau aplicația menționată în notificare, selectați notificarea.
 - Pentru a respinge o notificare, glisați notificarea spre dreapta.

Pictogramele de pe bara de stare

Bara de stare este localizată în partea de sus a meniului principal. Pictogramele de pe bara de stare afișează informații cu privire la caracteristicile dispozitivului.

	Serviciile de localizare sunt activate (Activarea sau dezactivarea serviciilor de localizare, pagina 51).
	Tehnologia Bluetooth® este activată.
	Conectat la un dispozitiv Bluetooth.
	Conectat la o rețea Wi-Fi® (Conectarea la o rețea wireless, pagina 49).
 	Profil vehicul activ. Glisați în jos de două ori și selectați pentru a vizualiza setările profilului de vehicul (Profiluri vehicul, pagina 9).
	Nivel de încărcare a bateriei.

Utilizarea ecranului tactil

- Atingeți ecranul pentru a selecta un element.
- Trageți și glisați cu degetul pe ecran pentru a panorama sau derula.
- Apropiati două degete pentru a mări imaginea.
- Depărtați două degete pentru a micșora imaginea.

Reglarea luminozității ecranului

Dispozitivul poate utiliza un senzor de lumină ambientă pentru a regla automat luminozitatea ecranului în funcție de condițiile vehiculului ([Setările afișajului, pagina 50](#)). Puteți de asemenea să reglați manual luminozitatea, utilizând fie panoul de notificări, fie meniul de setări.

- 1 Selectați o opțiune:
 - Glisați în jos de două ori din partea de sus a ecranului pentru a extinde setările rapide din panoul de notificări.
 - Selectați **Setări > Dispozitiv > Afișare > Nivel luminozitate**.
- 2 Utilizați bara glisantă pentru a regla luminozitatea.

Profiluri vehicul

AVERTISMENT

Introducerea caracteristicilor de profil ale vehiculului nu garantează că acestea vor fi luate în considerare în toate sugestiile pentru rute sau că vor fi afișate pictograme de avertizare în toate cazurile. Pot exista limitări în datele hărților, astfel că dispozitivul dvs. nu poate să respecte aceste restricții sau condițiile de drum în toate cazurile. Țineți cont întotdeauna de toate indicatoarele de circulație și condițiile de drum atunci când luați decizii privind deplasarea.

Rutele și navigarea sunt calculate în mod diferit în funcție de profilul vehiculului dvs. Profilul de vehicul activat este indicat de o pictogramă în bara de stare. Setările pentru navigare și hartă de pe dispozitivul dvs. pot fi personalizate separat pentru fiecare tip de vehicul.

Atunci când activați un profil de rulotă, dispozitivul evită să includă zone restricționate sau impracticabile, în funcție de dimensiunile, greutatea și de alte caracteristici, pe care le-ați introdus pentru vehiculul dvs.

Adăugarea unui profil de vehicul

Trebuie să adăugați un profil de vehicul pentru fiecare rulotă pe care o veți utiliza cu dispozitivul dvs.

- 1 Selectați profilul vehiculului de pe ecranul principal.
- 2 Selectați tipul vehiculului dvs.
 - Pentru a adăuga o rulotă de tip motorhome care are o rulotă atașată permanent, selectați **Rulotă**.
 - Pentru a adăuga o rulotă care trage o remorcă, selectați **Rulotă cu remorcă**.
 - Pentru a adăuga o rulotă trasă în spatele unui vehicul pentru pasageri, selectați **Vehicul cu remorcă**.
- 3 Dacă este necesar, selectați tipul de remorcă.
 - Pentru a adăuga o rulotă trasă de un vehicul utilizând un cârlig standard, selectați **Remorcă călătorie**.
 - Pentru a adăuga o rulotă utilizând un cârlig pe a cincea roată, selectați **Rulotă**.
NOTĂ: acest tip de remorcă rulotă nu este disponibilă pentru toate zonele.
 - Pentru a adăuga o remorcă pentru bărci utilizând un cârlig standard, selectați **Remorcă barcă**.
 - Pentru a adăuga o remorcă trasă utilizând un cârlig standard, selectați **Remorcă**.
- 4 Urmați instrucțiunile de pe ecran pentru a introduce caracteristicile vehiculului.



După ce adăugați un profil de vehicul, puteți edita profilul pentru a introduce informații detaliate suplimentare ([Editarea unui profil de vehicul, pagina 10](#)).

Profil automobil

Profilul de automobil este profilul de vehicul preîncărcat, destinat utilizării într-un automobil fără remorcă. În timp ce utilizați profilul de automobil, dispozitivul calculează rutele standard pentru automobile, iar rutele pentru vehiculele de mari dimensiuni nu sunt disponibile. Anumite funcții și setările specifice vehiculelor de mari dimensiuni nu sunt disponibile în timp ce utilizați profilul automobilului.

Comutarea profilului de vehicul

De fiecare dată când porniți dispozitivul, acesta vă solicită să selectați un profil de vehicul. Puteți comuta manual la profilul unui alt vehicul în orice moment.

- 1 Selectați o opțiune:
 - Glisați în jos de două ori din partea de sus a ecranului și selectați pictograma profilului vehiculului, cum ar fi  sau .
 - Din ecranul principal, selectați widgetul pentru profilul vehiculului (*Ecranul principal, pagina 7*).
- 2 Selectați un profil de vehicul.
Vor apărea informațiile privind profilul vehiculului, inclusiv dimensiunile și greutatea.
- 3 Alegeți **Selectare**.

Adăugare rezervoare propan





NOTĂ: această caracteristică nu este disponibilă pe toate modelele de produse.

Atunci când adăugați rezervoare propan la profilul vehiculului dvs., dispozitivul evită rutele în zonele cu restricții privind rezervoarele cu propan care ar putea să vă afecteze drumul. De asemenea, dispozitivul vă notifică atunci când vă apropiați de zone care vă solicită să închideți rezervoarele cu propan.

- 1 Din profilul vehiculului, selectați  > **Adăugare rezervor**.
- 2 Introduceți greutatea rezervorului de propan și selectați **Salvare**.

Editarea unui profil de vehicul

Puteți modifica informațiile de bază privind profilul de bază al vehiculului sau adăuga informațiile detaliate unui profil de vehicul, cum ar fi viteza maximă.

- 1 De pe ecranul de început, selectați widgetul cu profilul vehiculului (*Ecranul principal, pagina 7*).
- 2 Selectați profilul de vehicul de editat.
- 3 Selectați o opțiune:
 - Pentru a edita informațiile din profilul de vehicul, selectați  și selectați câmpul de editat.
 - Pentru a redenumi profilul vehiculului, selectați  >  > **Redenumire profil**.
 - Pentru a șterge profilul vehiculului, selectați  >  > **Ștergere**.

Funcții și alerte de informare a șoferului

⚠ ATENȚIE

Funcțiile de alerte pentru șofer și pentru limita de viteză au rol exclusiv informativ și nu înlocuiesc responsabilitatea dvs. de a respecta toate limitele de viteză de pe indicatoarele rutiere și de a conduce permanent în siguranță. Garmin nu va fi responsabilă pentru nicio amendă de circulație sau citație pe care o puteți primi pentru nerespectarea legilor și semnelor de circulație aplicabile.

Dispozitivul dvs. oferă caracteristici care pot încuraja condusul în siguranță și pot spori eficiența, chiar și atunci când conduceți într-o zonă cunoscută. Dispozitivul redă un mesaj sau un ton audibil și afișează informații pentru fiecare alertă în parte. Puteți activa sau dezactiva tonul sau mesajul audibil pentru anumite tipuri de alertă. Nu toate alertele sunt disponibile în toate zonele.

Școli: dispozitivul redă un sunet și afișează limita de viteză (dacă este disponibilă) până la școală sau zona cu școli.

Limită de viteză depășită: dispozitivul redă un ton și afișează un contur roșu pe pictograma de limită de viteză când depășiți limita de viteză valabilă pentru drumul pe care vă aflați.

Schimbare limită de viteză: dispozitivul redă un ton și afișează limita de viteză ce urmează a intra în vigoare, astfel încât să fiți pregătit să reduceți viteza.

Trecere la nivel cu calea ferată: dispozitivul redă un sunet pentru a indica o trecere la nivel cu calea ferată.

Traversare animale: dispozitivul redă un sunet pentru a indica o zonă de trecere pentru animale.

Curbe: dispozitivul redă un sunet pentru a indica o curbă pe drum.

Trafic mai lent: dispozitivul redă un ton pentru a indica porțiunea de trafic mai lent atunci când vă apropiați de aceasta cu o viteză mai mare. Dispozitivul dvs. trebuie să primească informații despre trafic pentru a utiliza această funcție (*Trafic, pagina 36*).

Risc de atingere a solului: dispozitivul redă un sunet și afișează un mesaj atunci când vă apropiați de un drum pe care vehiculul dvs. ar putea atinge solul.

Vânt lateral: dispozitivul redă un sunet și afișează un mesaj atunci când vă apropiați de un drum pe care există riscul de vânt lateral.

Drum îngust: dispozitivul redă un sunet și afișează un mesaj atunci când vă apropiați de un drum care pot fi prea îngust pentru vehiculul dvs.

Pantă abruptă: dispozitivul redă un sunet și afișează un mesaj atunci când vă apropiați de o pantă abruptă.

Granițe stat sau țară: dispozitivul redă un sunet și afișează un mesaj atunci când vă apropiați de granița unui stat sau a unei țări.

Oprire sistem propan: dispozitivul redă un sunet și afișează un mesaj atunci când vă apropiați de un drum pe care propanul este interzis.

Activarea sau dezactivarea alertelor pentru șofer

Puteți activa sau dezactiva mai multe tipuri de alerte pentru șofer.

- 1 Selectați **Setări > Asistență șofer > Alerte audio șofer**.
- 2 Bifați sau debifați caseta de selectare din dreptul fiecărei alerte.

Camerele la semafoare și radarele fixe

ATENȚIONARE

Garmin nu este responsabilă pentru acuratețea sau consecințele utilizării unei lumini roșii sau a bazei de date a camerelor radar.

NOTĂ: această funcție nu este disponibilă pentru toate regiunile sau toate modelele produsului.

În unele zone și pentru unele modele sunt disponibile informații despre locațiile camerelor la semafoare și a radarelor fixe. Dispozitivul vă anunță când vă apropiați de o viteză raportată pentru drum sau de o cameră video de monitorizare a traficului.

- În anumite zone, dispozitivul dvs. poate primi date în timp real despre semafoare și radare fixe în timp ce sunteți conectați la un smartphone care rulează aplicația Garmin Drive.
- Puteți utiliza software-ul Garmin Express™ (garmin.com/express) pentru a actualiza baza de date cu camere de pe dispozitivul dvs. Actualizați frecvent dispozitivul pentru a primi cele mai noi informații cu privire la camerele video de supraveghere.

Navigarea către destinația dvs.

Rute

Ruta este calea de la locația dvs. curentă către una sau mai multe destinații.

- Dispozitivul calculează o rută recomandată către destinația dvs. pe baza preferințelor pe care le setați, inclusiv modul de calculare a rutei (*Schimbarea modului de calculare a rutelor, pagina 16*) și rutele ocolitoare (*Evitarea întârzierilor, taxelor și a anumitor zone, pagina 17*).
- Dispozitivul poate evita în mod automat drumuri care nu sunt adecvate pentru profilul de vehicul activ.
- Puteți începe navigarea către destinație rapid, folosind ruta recomandată, sau puteți selecta o rută alternativă (*Inițierea unei rute, pagina 12*).
- Dacă sunt drumuri pe care doriți să le evitați sau să le urmați în mod special, puteți personaliza ruta.
- Puteți adăuga mai multe destinații la o rută (*Adăugarea unei locații pe ruta dvs., pagina 16*).

Inițierea unei rute

- 1 Selectați **Încotro?**, apoi căutați o locație (*Găsirea și salvarea locațiilor, pagina 19*).
- 2 Selectați o locație.
- 3 Selectați o opțiune:

- Pentru a începe navigarea cu ruta recomandată, selectați **Start!**.
- Pentru a alege o rută alternativă, selectați **Y**, apoi selectați o rută.
Rutele alternative apar în dreapta hărții.
- Pentru a edita traseul rutei, selectați **Y > Editare rută** și adăugați puncte de modelare rutei.

Dispozitivul calculează o rută până la locație și vă ghidează, utilizând instrucțiuni vocale și informații de pe hartă (*Ruta dvs. pe hartă, pagina 13*). Va fi afișată o previzualizare a drumurilor principale de pe ruta dvs. la marginea hărții, pentru câteva secunde.

Dacă trebuie să opriți în locații suplimentare, puteți adăuga locațiile pe rută (*Adăugarea unei locații pe ruta dvs., pagina 16*).

Inițierea unei rute cu ajutorul hărții

Puteți iniția o rută selectând o locație de pe hartă.

- 1 Selectați **Vizualizare hartă**.
- 2 Trageți și măriți harta pentru a afișa zona de căutare.
- 3 Selectați un punct, cum ar fi o stradă, o intersecție sau o adresă.
- 4 Selectați **Start!**.

Deplasarea la locul de reședință

Prima dată când porniți o rută spre reședință, dispozitivul va cere introducerea locației de reședință.

- 1 Selectați **Încotro? > Acasă**.
- 2 Dacă este necesar, introduceți locația dvs. de reședință.

Editarea locației dvs. de reședință

- 1 Selectați **Încotro? > ≡ > Setare locație reședință**.
- 2 Introduceți locația dvs. de reședință.

Ruta dvs. pe hartă

În timp ce călătoriți, dispozitivul vă ghidează spre destinație, utilizând instrucțiuni vocale și informații de pe hartă. Instrucțiunile pentru următorul viraj, următoarea ieșire sau pentru orice alte acțiuni apar în partea de sus a hărții.

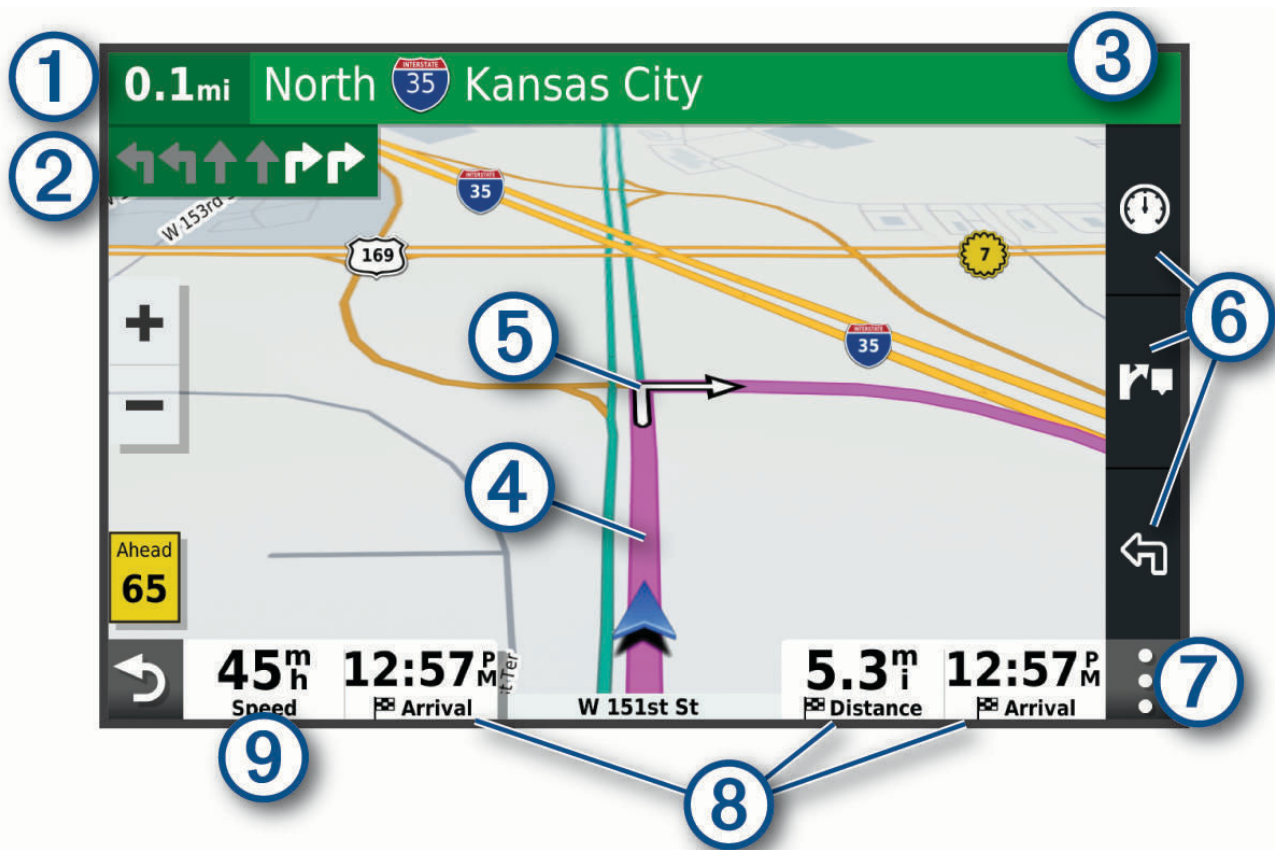

- ① Distanța până la următoarea acțiune.
- ② Următoarea acțiune de pe rută. Indică următorul viraj, ieșire sau altă acțiune și banda pe care ar trebui să vă deplasați, dacă această funcție este disponibilă.
- ③ Numele străzii sau al ieșirii asociate cu următoarea acțiune.
- ④ Ruta evidențiată pe hartă.
- ⑤ Următoarea acțiune de pe rută. Săgețile de pe hartă indică locația acțiunilor următoare.
- ⑥ Comenzi rapide instrumente hartă.
- ⑦ Instrumente hartă. Puteți selecta instrumente pentru a vă arăta mai multe informații despre ruta dvs. și împrejurimi.
- ⑧ Câmpuri de date.
SUGESTIE: puteți atinge aceste câmpuri pentru a modifica informațiile pe care le afișează (*Modificarea câmpului de date pe hartă, pagina 32*).
- ⑨ Viteza vehiculului.

Ghidare pe bandă activă

Pe măsură ce vă apropiați de unele viraje, ieșiri sau schimbări de pe ruta dvs., lângă hartă apare o simulare detaliată a drumului, dacă este disponibilă. O linie colorată ① indică banda corespunzătoare pentru viraj.

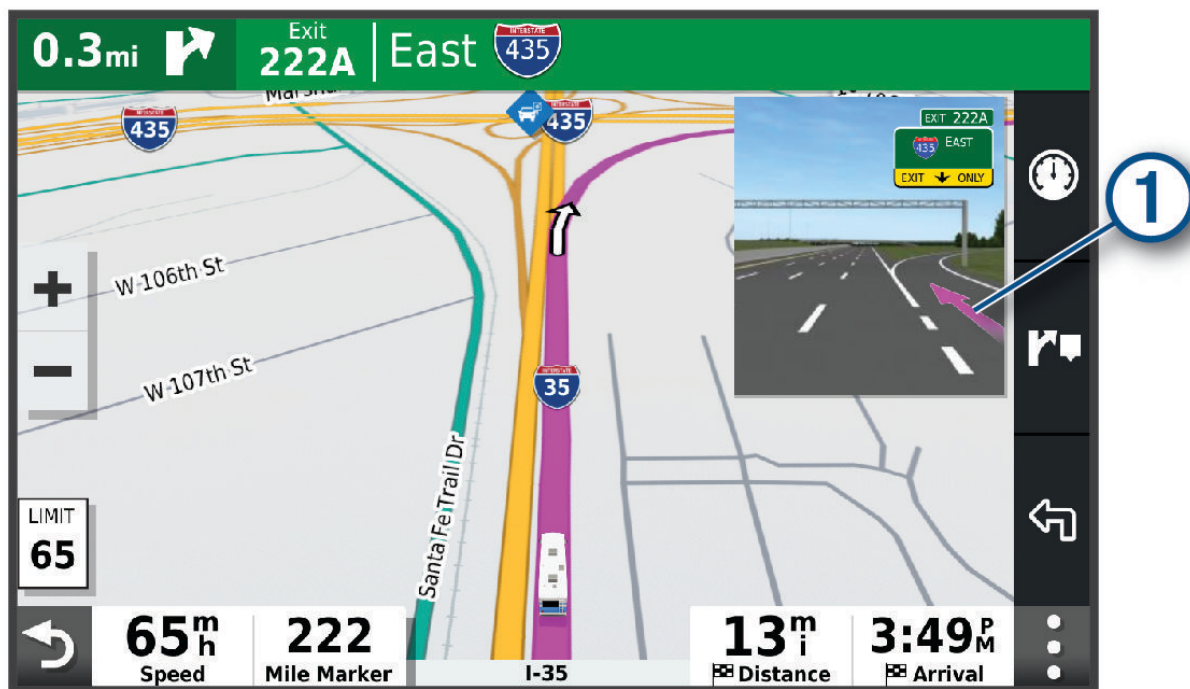

Vizualizarea virajelor și a instrucțiunilor de orientare

În timp ce navigați pe o rută, puteți vizualiza virajele care urmează, schimbările de benzi sau alte indicații pentru ruta dvs.

1 Selectați o opțiune de pe hartă:

- Pentru a vizualiza viraje ce urmează și indicații de orientare pe măsură ce navigați, selectați  > **Viraje**. Instrumentul de pe hartă afișează următoarele viraje sau indicații într-un chenar lângă hartă. Lista se actualizează automat pe măsură ce parcurgeți ruta.
- Pentru a vizualiza lista întreagă de viraje și indicații de orientare pentru întreaga rută, selectați bara de text aflată în partea superioară a hărții.

2 Selectați un viraj sau o indicație (opțional).

Se vor afișa informații detaliate. Dacă este disponibilă, este afișată o imagine a intersecției, pentru intersecțiile de pe drumurile principale.

Vizualizarea întregii rute pe hartă

1 În timp ce navigați pe o rută, selectați orice loc de pe hartă.

2 Selectați .

Sosirea la destinație

Când vă apropiați de destinație, dispozitivul furnizează informații pentru a vă ajuta să vă încheiați ruta.

-  indică locația destinației dvs. pe hartă și un mesaj vocal vă anunță că vă apropiați de aceasta.
- Atunci când vă apropiați de unele destinații, dispozitivul vă sugerează automat zone de parcare. Puteți să selectați **Mai multe** pentru a vedea toată lista de zone de parcare sugerate (*Parcarea în apropierea destinației dvs.*, pagina 15).
- Atunci când vă opriți la destinație, dispozitivul finalizează automat ruta. Dacă dispozitivul nu detectează automat sosirea dvs., puteți selecta **Stop** pentru a finaliza ruta.

Parcarea în apropierea destinației dvs.

Dispozitivul dvs. vă poate ajuta să găsiți un loc de parcare în apropierea destinației dvs. Atunci când vă apropiați de unele destinații, dispozitivul vă sugerează automat zone de parcare.

1 Selectați o opțiune:

- Când dispozitivul vă sugerează să parcați, selectați **Mai multe** pentru a vedea toate zonele de parcare sugerate.
NOTĂ: când selectați o zonă de parcare sugerată, dispozitivul actualizează ruta automat.
- Dacă dispozitivul nu sugerează locuri de parcare, selectați **Încotro? > Categoriile > Parcarea** și alegeți  > **Destinația mea**.

2 Selectați **Filtrare parcări** și selectați una sau mai multe categorii pentru a filtra parcările după disponibilitate, tip, preț sau metode de plată (opțional).

NOTĂ: datele detaliate despre parcări nu sunt disponibile în toate zonele sau pentru toate locațiile de parcare.

3 Selectați o locație de parcare, apoi selectați **Start!**.

Dispozitivul vă ghidează către zona de parcare.

Schimbarea rutei active

Adăugarea unei locații pe ruta dvs.

Înainte de a putea adăuga o locație pe ruta dvs., trebuie să navigați pe o rută (*Inițierea unei rute, pagina 12*).

Puteți adăuga locații la mijlocul sau la sfârșitul rutei dvs. De exemplu, puteți adăuga o benzinărie ca următoarea destinație pe ruta dvs.

SUGESTIE: pentru a crea rute complexe, cu locații multiple sau opriri programate, puteți utiliza planificatorul de călătorii pentru a planifica, programa și salva ruta (*Planificarea unei călătorii, pagina 39*).

- 1 De pe hartă, selectați  > **Încotro?**.
- 2 Căutați o locație (*Găsirea și salvarea locațiilor, pagina 19*).
- 3 Selectați o locație.
- 4 Selectați **Start!**.
- 5 Selectați o opțiune:
 - Pentru a adăuga locația ca următoarea destinație pe ruta dvs., selectați **Adăugare ca oprire următoare**.
 - Pentru a adăuga locația la finalul rutei dvs., selectați Adăugare ca ultima oprire. **Adăugare ca ultimă oprire**
 - Pentru a adăuga locația și a ajusta ordinea destinațiilor de pe ruta dvs., selectați **Adăugare la ruta activă**.

Dispozitivul recalculează ruta pentru a include locația adăugată și vă ghidează către destinații în ordinea acestora.

Modelarea rutei dvs.

Înainte de a vă putea modela ruta, trebuie să inițiați o rută (*Inițierea unei rute, pagina 12*).

Vă puteți modela ruta manual pentru a-i modifica cursul. Acest lucru vă permite să direcționați ruta pentru a utiliza un anumit drum sau pentru a trece printr-o anumită zonă, fără a adăuga o destinație la rută.

- 1 Selectați orice loc de pe hartă.
- 2 Selectați **Modelare rută**.

SUGESTIE: puteți selecta  pentru a mări harta și a alege o locație mai precisă.

Dispozitivul intră în modul de modelare a rutei și recalculează ruta pentru a călători prin locația selectată.
- 3 Selectați **Start!**.
- 4 Dacă este necesar, selectați o opțiune:
 - Pentru a adăuga mai multe puncte de modelare pe rută, selectați locații suplimentare pe hartă.
 - Pentru a elimina un punct de modelare, selectați punctul de modelare și selectați **Eliminare**.

Alegerea unei ocoliri

Puteți alege o ocolire pe o anumită distanță de-a lungul rutei dvs. sau puteți ocoli anumite drumuri. Această funcție este utilă atunci când ajungeți la porțiuni de drum în lucru, drumuri închise sau care se află într-o stare deficitară.

- 1 De pe hartă, selectați  > **Editare rută**.
- 2 Selectați o opțiune:
 - Pentru a ocoli ruta dvs. pe o anumită distanță, selectați **Ocolire în funcție de distanță**.
 - Pentru a ocoli o anumită șosea de pe ruta dvs., selectați **Ocolire în funcție de drum**.

Schimbarea modului de calculare a rutelor

- 1 Selectați **Setări** > **Navigare** > **Mod de calcul**.
- 2 Selectați o opțiune:
 - Selectați **Timp mai scurt** pentru a calcula rute care sunt mai rapide, dar care pot fi mai lungi ca distanță.
 - Selectați **Off-road** pentru a calcula rute directe din punct în punct (fără drumuri).
 - Selectați **Distanță mai mică** pentru a calcula rute cu distanță mai mică, dar pentru care durata de călătorie poate fi mai lungă.

Oprirea rutei

- De pe hartă, selectați **⋮** > **Stop**.
- De pe ecranul principal, selectați **Stop**.

Utilizarea rutelor sugerate

Pentru a putea utiliza această caracteristică, trebuie să salvați cel puțin o locație și să activați funcția istoricului de călătorie (*Setările de navigare, pagina 49*).

Utilizând caracteristica myTrends™, dispozitivul determină destinația în funcție de istoricul călătoriei, ziua săptămânii și momentul zilei. După ce conduceți de mai multe ori către o locație salvată, este posibil ca aceasta să apară în bara de navigare de pe hartă, împreună cu durata estimată a călătoriei și informații despre trafic.

Selectați bara de navigare pentru a vizualiza o rută sugerată către locația dorită.

Evitarea întârzierilor, taxelor și a anumitor zone

Evitarea întârzierilor în trafic pe ruta dvs.

Înainte de a putea evita întârzierile din trafic, trebuie să primiți informații de trafic (*Recepționarea datelor din trafic cu ajutorul smartphone-ului dvs., pagina 36*).

În mod implicit, dispozitivul vă optimizează automat ruta pentru a evita întârzierile în trafic. Dacă aveți această opțiune dezactivată în setările pentru trafic (*Setări pentru trafic, pagina 50*), puteți vizualiza și evita manual întârzierile în trafic.

- 1 În timp ce vă deplasați pe o rută, selectați **⋮** > **Trafic**.
- 2 Selectați opțiunea **Rută alternativă**, dacă este disponibilă.
- 3 Selectați **Start!**.

Evitarea drumurilor cu taxă

Dispozitivul dvs. poate evita stabilirea rutelor prin zone care necesită taxe, precum drumurile cu taxă, podurile cu taxă sau zone aglomerate. Totuși, dispozitivul poate include o zonă cu taxă pe ruta dvs. dacă nu sunt disponibile alte rute acceptabile.

- 1 Selectați **Setări > Navigare**.
- 2 Selectați o opțiune:
NOTĂ: meniul se modifică în funcție de zona dvs. și de datele hărții de pe dispozitivul dvs.
 - Selectați **Drumuri cu taxă**.
 - Selectați **Taxe > Drumuri cu taxă**.
- 3 Selectați o opțiune:
 - Pentru a fi întrebat de fiecare dată înainte de stabilirea rutei printr-o zonă cu taxă, selectați **Întrebă-mă întotdeauna**.
 - Pentru a evita întotdeauna taxele, selectați **Evitare**.
 - Pentru a permite întotdeauna taxele, selectați **Permite**.

Evitarea vinietelor

Dacă datele pentru hărți de pe dispozitiv conțin informații detaliate despre viniete, puteți evita sau permite drumurile care necesită viniete pentru fiecare țară.

NOTĂ: această funcție nu este disponibilă în toate zonele.

1 Selectați **Setări > Navigare > Taxe > Viniete**.

2 Selectați o țară.

3 Selectați o opțiune:

- Pentru a fi întrebat de fiecare dată înainte de stabilirea rutei printr-o zonă care necesită viniete, selectați **Întreabă-mă întotdeauna**.
- Pentru a evita întotdeauna drumurile care necesită viniete, selectați **Evitare**.
- Pentru a permite întotdeauna drumurile care necesită viniete, selectați **Permite**.

Evitarea unor caracteristici ale drumurilor

1 Selectați **Setări > Navigare > Evitări**.

2 Selectați caracteristicile de drum pe care doriți să le evitați în rutele dvs. și apoi selectați **OK**.

Evitarea zonelor cu emisii reduse

Dispozitivul dvs. poate evita zone cu emisii reduse sau cu restricții de emisii care se pot aplica pentru vehiculul dvs. Această opțiune se aplică pentru tipul de vehicul din profilul de vehicul activ (*Profiluri vehicul, pagina 9*).

1 Selectați **Setări > Navigare > Zone cu emisii reduse**.

2 Selectați o opțiune:

- Pentru a fi întrebat de fiecare dată înainte de stabilirea rutei printr-o zonă cu emisii reduse, selectați **Întreabă-mă întotdeauna**.
- Pentru a evita întotdeauna zonele cu emisii reduse, selectați **Evitare**.
- Pentru a permite întotdeauna zonele cu emisii reduse, selectați **Permite**.

Rute ocolitoare personalizate

Rutele ocolitoare personalizate vă permit să selectați anumite zone sau secțiuni de drum pe care să le evitați. La calcularea unei rute, dispozitivul evită aceste zone și drumuri cu excepția cazului în care nu este disponibilă nicio altă rută rezonabilă.

Evitarea unui drum

1 Selectați **Setări > Navigare > Evitări personalizate**.

2 Dacă este necesar, selectați **Adăugare evitare**.

3 Selectați **Adăugare drum de evitat**.

4 Selectați punctul de început al secțiunii de drum pe care doriți să o evitați și selectați **Următor**.

5 Selectați punctul final al secțiunii și selectați **Următor**.

6 Selectați **Finalizare**.

Evitarea unei zone

1 Selectați **Setări > Navigare > Evitări personalizate**.

2 Dacă este necesar, selectați **Adăugare evitare**.

3 Selectați **Adăugare zonă de evitat**.

4 Selectați colțul din stânga sus al zonei de evitat și selectați **Următor**.

5 Selectați colțul din dreapta jos al zonei de evitat și selectați **Următor**.

Zona selectată va fi umbrărită pe hartă.

6 Selectați **Finalizare**.

Dezactivarea unei evitări personalizate

Puteti să dezactivați o evitare personalizată fără a o șterge.

- 1 Selectați **Setări > Navigare > Evitări personalizate**.
- 2 Selectați o evitare.
- 3 Selectați  > **Dezactivare**.

Ștergerea evitărilor personalizate

- 1 Selectați **Setări > Navigare > Evitări personalizate > **.
- 2 Selectați o opțiune:
 - Pentru a șterge toate rutele ocolitoare personalizate, selectați **Selectare toate > Ștergere**.
 - Pentru a șterge o rută ocolitoare personalizată, selectați ruta ocolitoare și apoi selectați **Ștergere**.

Găsirea și salvarea locațiilor

Hărțile detaliate încărcate în dispozitiv conțin locații cum ar fi restaurante, hoteluri și service-uri auto, precum și informații privind străzile. Meniul Încotro? vă ajută să vă găsiți destinația oferind mai multe metode de navigare, căutare și salvare a acestor informații.

Din meniul principal, selectați **Încotro?**.

- Pentru a căuta rapid în toate locațiile pe dispozitiv, selectați **Căutare** (*Găsirea unei locații utilizând bara de căutare, pagina 21*).
- Pentru a găsi o adresă, selectați **Adresă** (*Găsirea unei adrese, pagina 21*).
- Pentru a trece în revistă sau a găsi puncte de interes preîncărcate, în funcție de categorie, selectați **Categoriile** (*Găsirea unui loc după categorie, pagina 21*).
- Pentru a căuta în apropierea unui alt oraș sau a unei alte zone, selectați  în dreptul zonei de căutare curente (*Schimbarea zonei de căutare, pagina 23*).
- Pentru a vizualiza și a edita locațiile salvate, selectați **Salvate** (*Salvarea locurilor, pagina 26*).
- Pentru a vizualiza locațiile pe care le-ați selectat recent dintre rezultatele căutării, selectați **Recente** (*Vizualizarea locațiilor găsite recent, pagina 25*).
- Pentru a căuta parcuri de rulote și campinguri, selectați **Toate locurile de camping** (*Găsire camping-uri, pagina 20*).
- Pentru a trece în revistă, a căuta și a vă înregistra la punctele de interes Foursquare®, selectați **Foursquare** (*Căutarea punctelor de interes Foursquare, pagina 25*).
- Pentru a trece în revistă și a căuta puncte de interes TripAdvisor® și recenzii, selectați **TripAdvisor** (*TripAdvisor, pagina 25*).
- Pentru a trece în revistă și a căuta puncte de interes HISTORY®, fotografiile și informații, selectați **HISTORY** (*Găsirea punctelor de interes HISTORY, pagina 20*).
- Pentru a găsi parcuri naționale și a explora hărțile parcurilor, selectați **Parcuri naționale** (*Găsirea parcurilor naționale, pagina 20*).
- Pentru a naviga la coordonate geografice specifice, selectați **Coordonate** (*Găsirea unei locații folosind coordonatele, pagina 24*).

Puncte de interes

Un punct de interes este un loc pe care îl considerați util sau interesant. Punctele de interes sunt organizate după categorii și pot include destinații de călătorie populare, precum benzinării, restaurante, hoteluri și locații de divertisment.

Găsirea punctelor de interes HISTORY

NOTĂ: această caracteristică nu este disponibilă pe toate modelele de produse sau pentru toate regiunile de pe hartă.

Dispozitivul dvs. include HISTORY puncte de interes, care vă permit să găsiți și să aflați informații despre locurile cu semnificație istorică și punctele de atracție de interes istoric, de exemplu clădiri istorice, monumente istorice, muzee și locuri remarcabile în care s-au petrecut evenimente istorice.

- 1 Selectați **Încotro?** > **HISTORY**.
- 2 Selectați o categorie.
- 3 Selectați o locație.
- 4 Selectați **H** pentru a vizualiza o fotografie și un scurt rezumat privind istoria locului.

Găsirea parcurilor naționale

Modelele de dispozitiv care includ hărți pentru America de Nord sau Statele Unite, includ de asemenea informații detaliate pentru parcuri naționale din Statele Unite. Puteți naviga la un parc național sau o locație dintr-un parc național.

- 1 Selectați **Încotro?** > **Parcuri naționale**.
Apare o listă de parcuri naționale, cel mai apropiat parc fiind în fruntea listei.
- 2 Selectați **Căutare** și introduceți tot sau o parte din numele parcului pentru a restrânge rezultatele (opțional).
- 3 Selectați un parc național.
Se va afișa o listă cu categorii pentru locațiile dotărilor și facilităților din parc sub numele parcului.
- 4 Selectați o opțiune:
 - Pentru a începe navigarea către parc, selectați **Start!**.
 - Pentru a vizualiza mai multe informații despre parc și pentru a explora dotările și facilitățile parcului, selectați **i**.
 - Pentru a găsi rapid o locație în parc, selectați o categorie din lista de sub numele parcului și selectați o locație.

Găsire camping-uri

Selectați **Încotro?** > **Toate locurile de camping**.

Găsirea camping-urilor cu facilități

Puteți căuta parcuri de autorulote și camping-uri în funcție de facilitățile disponibile.

- 1 Selectați **Încotro?**.
- 2 Selectați un furnizor de parcuri de autorulote și campinguri cum ar fi **PlanRV Parks**, **ACSI** sau **Ultimate Public Campgrounds**.
NOTĂ: toți furnizorii de căutări sunt disponibili în funcție de model.
- 3 Dacă este necesar, selectați **Filtrare după facilități**, selectați una sau mai multe facilități și selectați **Salvare**.
- 4 Selectați o locație.

Găsirea de servicii pentru autorulote

NOTĂ: această caracteristică nu este disponibilă în toate zonele.

Puteți găsi o locație apropiată care oferă reparații, remorcare și alte servicii pentru autorulote.

Selectați **Încotro?** > **PlanRV Services**.

Găsirea unei locații utilizând bara de căutare

Puteți să utilizați bara de căutare pentru a căuta locații introducând o categorie, un nume de marcă, o adresă sau un nume de oraș.

- 1 Selectați **Încotro?**.
- 2 Selectați **Căutare** în bara de căutare.
- 3 Introduceți tot termenul de căutare sau o parte a acestuia.
Termenii de căutare sugerați vor apărea sub bara de căutare.
- 4 Selectați o opțiune:
 - Pentru a căuta un tip de unitate comercială, introduceți un nume de categorie (de exemplu „cinematografe”).
 - Pentru a căuta numele unei unități comerciale, introduceți parțial sau integral numele acesteia.
 - Pentru a căuta o adresă în apropierea dvs., introduceți numărul casei și numele străzii.
 - Pentru a căuta o adresă dintr-un alt oraș, introduceți numărul casei, numele străzii, orașul și județul.
 - Pentru a căuta un oraș, introduceți orașul și județul.
 - Pentru a căuta coordonate, introduceți coordonatele pentru latitudine și longitudine.
- 5 Selectați o opțiune:
 - Pentru a căuta utilizând un termen de căutare sugerat, selectați termenul respectiv.
 - Pentru a căuta utilizând textul introdus, selectați .
- 6 Dacă este necesar, selectați o locație.

Găsirea unei adrese

NOTĂ: ordinea pașilor poate să se modifice în funcție de datele hărții încărcate pe dispozitiv.

- 1 Selectați **Încotro?**.
- 2 Dacă este necesar, selectați  pentru a căuta în apropierea altui oraș sau altei zone.
- 3 Selectați **Adresă**.
- 4 Urmați instrucțiunile de pe ecran pentru a introduce informațiile adresei.
- 5 Selectați adresa.

Găsirea unui loc după categorie

- 1 Selectați **Încotro?**.
- 2 Selectați o categorie sau selectați **Categorii**.
- 3 Dacă este necesar, selectați o subcategorie.
- 4 Selectați o locație.

Căutarea în cadrul unei categorii

După ce ați efectuat o căutare a unui punct de interes, anumite categorii pot afișa o listă de Căutare rapidă care afișează ultimele patru destinații pe care le-ați selectat.

- 1 Selectați **Încotro? > Categorii**.
- 2 Selectați o categorie.
- 3 Selectați o opțiune:
 - Selectați o destinație din lista de căutare rapidă aflată în partea dreaptă a ecranului.
Lista de căutare rapidă oferă o listă de locații găsite recent din categoria selectată.
 - Selectați o subcategorie, dacă este necesar, apoi selectați o destinație.

Rezultatele căutării de locații

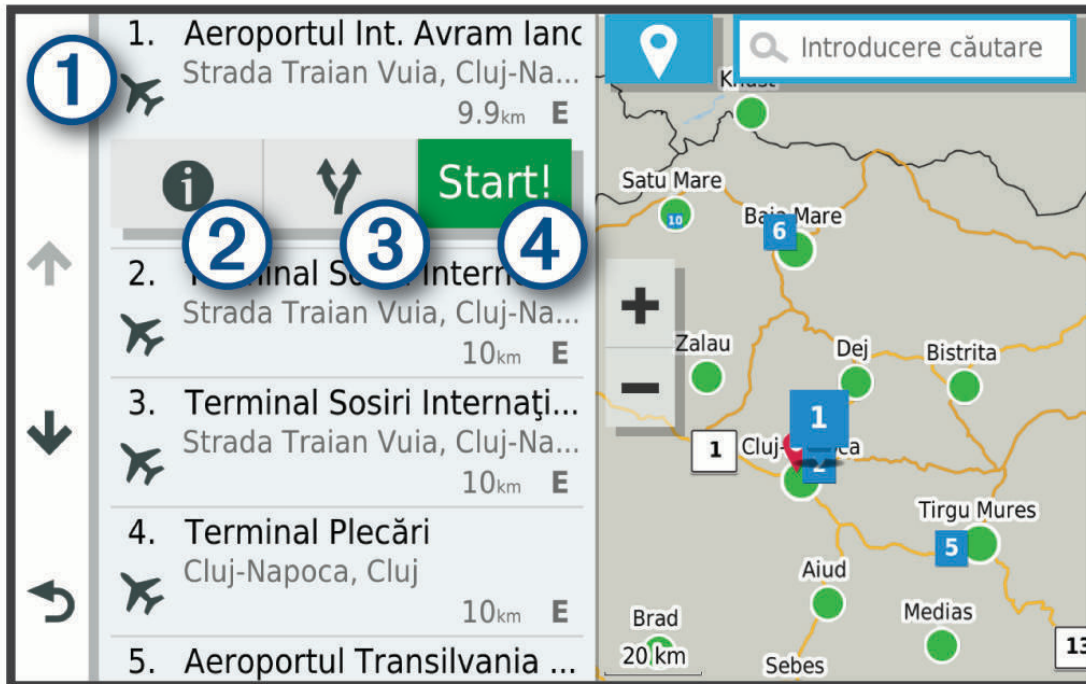

Rezultatele căutării de locații apar într-o listă, cu locația cea mai apropiată la început. Pe hartă apare și fiecare locație numerotată. Puteți derula în jos pentru a vedea mai multe rezultate.





①	Selectați o locație pentru a vizualiza meniul de opțiuni.
② ⓘ	Selectați pentru a vizualiza informații detaliate despre locație.
③ ↗	Selectați pentru a vizualiza rute alternative către locație.
④ Start!	Selectați pentru a începe să navigați către locație utilizând ruta recomandată.

Schimbarea zonei de căutare

În mod implicit, dispozitivul găsește locații în apropierea locației dvs. curente. De asemenea, puteți căuta și alte zone, în apropierea destinației dvs., în apropierea unui oraș sau de-a lungul rutei active.

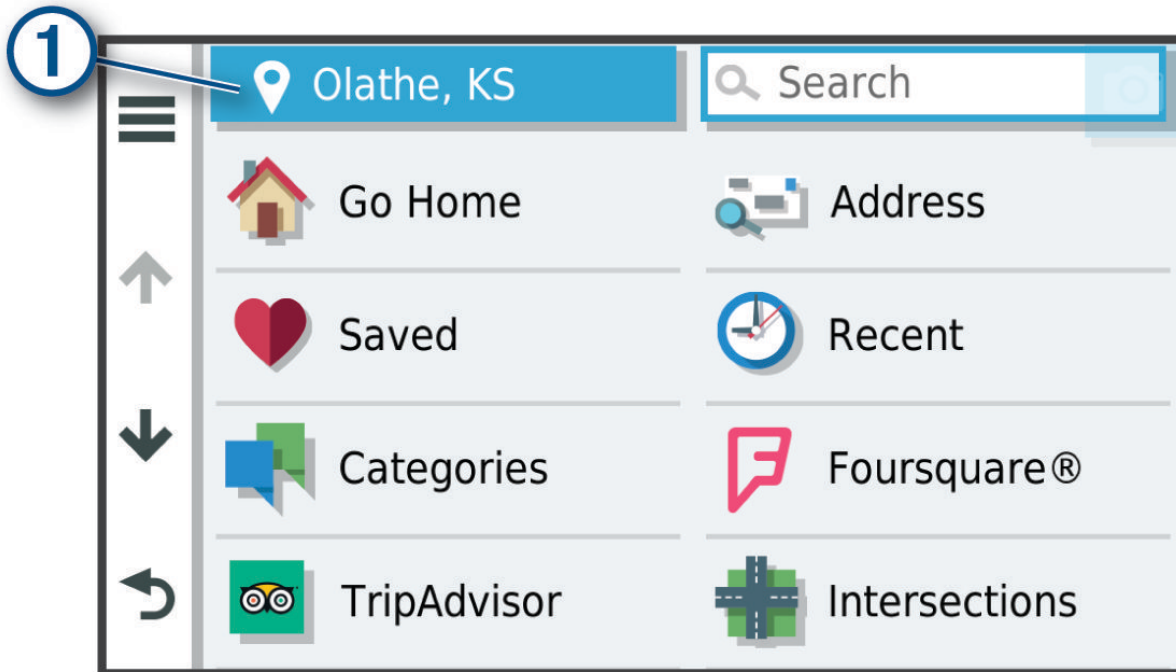
- 1 Selectați **Încotro?**.
- 2 Selectați  alături de zona curentă de căutare .



- 3 Selectați o zonă de căutare.
 - 4 Dacă este necesar, urmați instrucțiunile de pe ecran pentru a selecta o anumită locație.
- Zona de căutare selectată apare alături de . Atunci când căutați o locație utilizând oricare dintre opțiunile din meniul **Încotro?**, dispozitivul sugerează mai întâi locații de lângă această zonă.

Punctele de interes personalizate

Punctele POI personalizate reprezintă puncte speciale de pe hartă. Acestea pot conține alerte care vă anunță dacă vă aflați în apropierea unui punct desemnat sau dacă ați depășit o viteză stabilită.

Instalarea POI Loader

Puteți crea sau descărca pe computer liste cu puncte de interes personalizate, pe care să le instalați pe dispozitiv utilizând software-ul POI Loader.

- 1 Vizitați www.garmin.com/poiloader.
- 2 Urmați instrucțiunile de pe ecran.

Găsirea punctelor de interes personalizate

Înainte de a găsi puncte de interes (POI) personalizate, este necesar să le încărcați pe dispozitiv cu ajutorul software-ului POI Loader (*Instalarea POI Loader, pagina 23*).

- 1 Selectați **Încotro?** > **Categorii**.
- 2 Derulați la secțiunea Alte categorii și selectați o categorie.

Parcare

Dispozitivul dvs. RV / Camper include date detaliate despre spații de parcare, pentru a vă ajuta să găsiți parcare în apropiere în funcție de probabilitatea existenței de locuri de parcare disponibile, tipul de spațiu de parcare, preț sau metodele de plată acceptate.

În anumite zone, date despre parcare pe stradă sunt disponibile în timp real în timp ce dispozitivul dvs. RV / Camper este conectat la aplicația Garmin Drive . Atunci când dispozitivul dvs. primește date live despre spațiile de parcare, puteți vizualiza tendințe de parcare în timp real.

NOTĂ: datele detaliate despre parcări nu sunt disponibile în toate zonele sau pentru toate locațiile de parcare. Garmin nu este responsabilă pentru acuratețea sau oportunitatea datelor live despre spațiile de parcare.

Căutarea unui loc de parcare în apropierea locației curente

- 1 Selectați **Încotro?** > **Categoriile** > **Parcare**.
- 2 Selectați **Filtrare parcări** și selectați una sau mai multe categorii pentru a filtra parcările după disponibilitate, tip, preț sau metode de plată (opțional).
NOTĂ: datele detaliate despre parcări nu sunt disponibile în toate zonele sau pentru toate locațiile de parcare.
- 3 Selectați locația unei parcări.
- 4 Selectați **Start!**.

Înțelegerea culorilor și simbolurilor pentru parcări

Parcările care includ date detaliate despre parcare sunt codate cromatic pentru a indica probabilitatea de a găsi un loc de parcare. Simbolurile indică tipul de parcare disponibil (stradă sau parc), informații aproximative despre preț și metoda de plată.

Puteți vedea legenda culorilor și a simbolurilor pe dispozitiv.

Din rezultatele căutării de parcare, selectați .

Instrumente de căutare

Instrumentele de căutare vă permit să căutați anumite tipuri de locații răspunzând solicitărilor de pe ecran.

Găsirea unei intersecții

Puteți căuta o intersecție dintre două străzi, autostrăzi sau alte drumuri.

- 1 Selectați **Încotro?** > **Intersecții**.
- 2 Urmați instrucțiunile de pe ecran pentru a introduce informațiile străzii.
- 3 Selectați intersecția.

Găsirea unei locații folosind coordonatele

Puteți să găsiți o locație utilizând coordonatele de latitudine și longitudine.

- 1 Selectați **Încotro?** > **Coordonate**.
- 2 Dacă este necesar, selectați  și modificați formatul sau originea coordonatelor.
- 3 Introduceți coordonatele pentru latitudine și longitudine.
- 4 Selectați **Vizualizare pe hartă**.

Foursquare

Foursquare este o rețea socială bazată pe locație. Dispozitivul dvs. include milioane de puncte de interes Foursquare preîncărcate, care sunt indicate de sigla Foursquare din rezultatele dvs. de căutare a locației.

Vă puteți conecta contul Foursquare utilizând aplicația Garmin Drive pe smartphone-ul dvs. compatibil. Acest lucru vă permite să vizualizați detaliile despre locație Foursquare, să vă înregistrați într-o locație și să căutați puncte de interes în baza de date online Foursquare.

Conectare la contul dvs. Foursquare

Înainte de a putea utiliza această funcție, dispozitivul trebuie să fie conectat la un telefon smartphone compatibil care să ruleze aplicația Garmin Drive (*Asocierea cu smartphone-ul dvs.*, pagina 33).

- 1 Pe smartphone-ul dvs., deschideți aplicația Garmin Drive.
- 2 Selectați  > **Foursquare**.
- 3 Introduceți-vă informațiile de conectare Foursquare.

Căutarea punctelor de interes Foursquare

Puteți căuta puncte de interes Foursquare încărcate în dispozitivul dvs. În timp ce dispozitivul dvs. este conectat la contul dvs. Foursquare utilizând aplicația Garmin Drive, căutarea oferă cele mai noi rezultate din baza de date online Foursquare și rezultate personalizate din contul de utilizator Foursquare (*Conectare la contul dvs. Foursquare*, pagina 25).

Selectați **Încotro?** > **Foursquare**.

Vizualizare Foursquare Detalii locație

Înainte de a putea utiliza această funcție, dispozitivul trebuie conectat la contul dvs. Foursquare utilizând aplicația Garmin Drive (*Conectare la contul dvs. Foursquare*, pagina 25).

Puteți vedea informații detaliate despre locație Foursquare, cum ar fi notele acordate de utilizatori, informații despre prețurile restaurantelor și programul de funcționare.

- 1 Din rezultatele căutării de locație, selectați un punct de interes Foursquare.
- 2 Selectați .

TripAdvisor

Dispozitivul dvs. include puncte de interes TripAdvisor și clasificări. Clasificările TripAdvisor apar automat în lista cu rezultatele căutării pentru punctele de interes aplicabile. Puteți căuta și puncte de interes TripAdvisor din apropiere și le puteți ordona după distanță sau popularitate.

Găsirea punctelor de interes TripAdvisor

- 1 Selectați **Încotro?** > **TripAdvisor**.
- 2 Selectați o categorie.
Va apărea o listă a punctelor de interes TripAdvisor din apropiere, corespunzătoare categoriei.
- 3 Selectați **Ordonare rezultate** pentru a ordona rezultatele căutării după distanță sau popularitate (opțional).

Vizualizarea locațiilor găsite recent

Dispozitivul dvs. stochează în memorie ultimele 50 de locații găsite.

Selectați **Încotro?** > **Recente**.

Golirea listei locațiilor găsite recent

Selectați **Încotro?** > **Recente** >  > **Golire** > **Da**.

Vizualizarea informațiilor despre locația curentă

Puteți utiliza pagina Unde mă aflu? pentru a vizualiza informații despre locația curentă. Aceasta este o caracteristică utilă dacă trebuie să comunicați personalului de urgență locul unde vă aflați.

De pe hartă, selectați vehiculul.

Găsirea serviciilor de urgență și a benzinărilor

Puteti utiliza pagina Unde mă aflu? pentru a găsi cele mai apropiate spitale, secții de poliție și benzinării.

- 1 De pe hartă, selectați vehiculul.
- 2 Selectați **Spitale, Secții de poliție, Combustibil** sau **Asistență pe rută**.
NOTĂ: anumite categorii de servicii nu sunt disponibile în orice zonă.
Apare o listă a locațiilor pentru serviciul selectat, cu cele mai apropiate locații în partea de sus.
- 3 Selectați o locație.
- 4 Selectați o opțiune:
 - Pentru a naviga la locație, selectați **Start!**
 - Pentru a vizualiza numărul de telefon și alte detalii despre locație, selectați **i**.

Obțineți instrucțiuni de navigație către locația dvs. curentă

Dacă trebuie să îi spuneți unei alte persoane cum să ajungă la locația dvs. curentă, dispozitivul vă poate oferi o listă de instrucțiuni.

- 1 De pe hartă, selectați vehiculul.
- 2 Selectați **≡** > **Indicații spre mine**.
- 3 Selectați o locație de pornire.
- 4 Alegeți **Selectare**.

Adăugarea unei scurtături

Puteti adăuga scurtături la meniul Încotro?. O scurtătură poate indica o locație, o categorie sau un instrument de căutare.

Meniul Încotro? poate conține până la 36 de pictograme pentru scurtături.

- 1 Selectați **Încotro?** > **Adăugare scurtătură**.
- 2 Selectați un element.

Eliminarea unei scurtături

- 1 Selectați **Încotro?** > **≡** > **Eliminare scurtături**.
- 2 Selectați scurtătura pe care doriți să o eliminați.
- 3 Selectați din nou scurtătura pentru a confirma.
- 4 Selectați **Finalizare**.

Salvarea locurilor

Salvarea unei locații

- 1 Căutați o locație (*Găsirea unui loc după categorie, pagina 21*).
- 2 Din rezultatele căutării, selectați o locație.
- 3 Selectați **i** > **Salvare**.
- 4 Introduceți un nume și selectați **Finalizare**.

Salvarea locației curente

- 1 De pe hartă, selectați pictograma vehiculului.
- 2 Selectați **Salvare**.
- 3 Introduceți un nume și selectați **Finalizare**.
- 4 Selectați **OK**.

Editarea unei locații salvate

- 1 Selectați **Încotro?** > **Salvate**.
- 2 Dacă este necesar, selectați o categorie.
- 3 Selectați o locație.
- 4 Selectați **i**.
- 5 Selectați **☰** > **Editare**.
- 6 Selectați o opțiune:
 - Selectați **Nume**.
 - Selectați **Număr de telefon**.
 - Selectați **Categorii** pentru atribuirea de categorii locației salvate.
 - Selectați **Schimbare simbol hartă** pentru a modifica simbolul utilizat la marcarea pe hartă a locației salvate.
- 7 Editați informațiile.
- 8 Selectați **Finalizare**.

Atribuirea de categorii unei locații salvate

Puteți adăuga categorii personalizate pentru organizarea locațiilor salvate.

NOTĂ: categoriile vor apărea în meniul **Locații salvate** după ce salvați cel puțin 12 locații.

- 1 Selectați **Încotro?** > **Salvate**.
- 2 Selectați o locație.
- 3 Selectați **i**.
- 4 Selectați **☰** > **Editare** > **Categorii**.
- 5 Introduceți unul sau mai multe nume de categorii, separate prin virgule.
- 6 Dacă este necesar, selectați o categorie sugerată.
- 7 Selectați **Finalizare**.

Ștergerea unei locații salvate

NOTĂ: locațiile șterse nu mai pot fi recuperate.

- 1 Selectați **Încotro?** > **Salvate**.
- 2 Selectați **☰** > **Ștergere locații salvate**.
- 3 Bifați caseta din dreptul locațiilor salvate pentru care se dorește ștergerea și selectați **Ștergere**.

Utilizarea hărții

Puteți utiliza harta pentru a naviga pe o rută (*Ruta dvs. pe hartă, pagina 13*) sau pentru a vizualiza zone din împrejurimea dvs. atunci când nicio rută nu este activă.

- 1 Selectați **Vizualizare hartă**.
- 2 Selectați orice loc de pe hartă.
- 3 Selectați o opțiune:
 - Trageți harta pentru a glisa la stânga, la dreapta, în sus sau în jos.
 - Pentru a micșora sau mări, selectați **+** sau **-**.
 - Pentru a schimba vizualizarea din modul Nord-Sus în cel 3-D și invers, selectați **▲**.
 - Pentru a iniția o rută, selectați o locație de pe hartă și alegeți **Start!** (*Inițierea unei rute cu ajutorul hărții, pagina 12*).

Instrumente hartă

Instrumentele hărții oferă acces rapid la informații și funcții ale dispozitivului în timp ce vizualizați harta. Când activați un instrument de hartă, acesta apare într-un panou de la marginea hărții.

Stop: oprește navigarea pe ruta activă.

Editare rută: vă permite să alegeți o rută ocolitoare sau să omiteți locații aflate pe ruta dvs. (*Schimbarea rutei active*, pagina 16).

Volu: vă permite să personalizați setările de sunet și de notificări (*Setări de sunet și de notificare*, pagina 51).

Orașe în față: afișează orașele și serviciile următoare de-a lungul rutei active sau de-a lungul unei autostrăzi (*Orașe în față*, pagina 29).

Înainte pe rută: afișează locațiile aflate în față pe ruta dvs. sau pe drumul pe care călătoriți (*Înainte*, pagina 28).

Altitudine: afișează dinainte modificările de altitudine.

Trafic: afișează condițiile de trafic de pe ruta dvs. sau din zona dvs. (*Vizualizarea traficului din față*, pagina 31). Această funcție nu este disponibilă în toate zonele sau pentru toate modelele de dispozitive.

Datele călătoriei: afișează informații despre călătorie ce pot fi personalizate, de ex., viteza sau kilometrajul (*Vizualizarea pe hartă a datelor călătoriei*, pagina 31).



Viraje: afișează o listă a virajelor care urmează pe ruta dvs. (*Vizualizarea virajelor și a instrucțiunilor de orientare*, pagina 15).

Telefon: afișează o listă de apeluri recente din telefonul dvs. conectat, iar în timpul unui apel activ afișează opțiuni pentru apelul în desfășurare (*Utilizarea opțiunilor pentru apel în curs*, pagina 35).

Vreme: afișează informații despre vreme pentru zona dvs.

Raportare cameră: vă permite să raportați camerele video la semafoare sau radarele fixe. Funcția este disponibilă dacă aveți date despre radarele fixe și camerele de la semafoare de pe dispozitiv și o conexiune activă la aplicația Garmin Drive .

Vizualizarea unui instrument de hartă

- 1 De pe hartă, selectați .
- 2 Selectați un instrument de hartă.
Instrumentul de hartă apare într-un panou de la marginea hărții.
- 3 După ce ați terminat utilizarea instrumentului de hartă, selectați .

Înainte

Instrumentul Înainte pe rută oferă informații despre locații aflate în față pe ruta dvs. sau pe drumul pe care vă deplasați. Puteți vizualiza puncte de interes care urmează, în funcție de categorie, cum ar fi restaurante, benzinării sau zone de odihnă.



Puteți personaliza categoriile ce vor fi afișate în instrumentul Înainte pe rută.

Vizualizarea locațiilor ce urmează

- 1 Din hartă, selectați opțiunea  > **Înainte pe rută**.
În timp ce călătoriți, instrumentul hartă afișează locația următoare de pe autostradă sau de pe ruta dvs., din fiecare din cele trei categorii. Când nu călătoriți, instrumentul hartă afișează numele celor trei categorii.
- 2 Selectați o opțiune:
 - Dacă instrumentul hartă afișează categoriile, selectați o categorie pentru a vizualiza lista locațiilor din apropiere, din categoria respectivă.
 - Dacă instrumentul hartă afișează locațiile care urmează, selectați o locație pentru a vizualiza detaliile acesteia sau pentru a iniția o rută către locația respectivă.

Personalizarea categoriilor meniului Înainte pe rută

Puteti personaliza categoriile de locație ce vor fi afișate în instrumentul Înainte pe rută.

- 1 Din hartă, selectați opțiunea  > **Înainte pe rută**.
- 2 Selectați o categorie.
- 3 Selectați .
- 4 Selectați o opțiune:
 - Pentru mutarea unei categorii mai sus sau mai jos în listă, selectați și glisați săgeata de lângă numele categoriei.
 - Selectați o categorie pentru a o schimba.
 - Pentru a crea o categorie personalizată, selectați o categorie, selectați **Căutare personalizată**, apoi introduceți numele unei companii sau al unei categorii.
- 5 Selectați **Salvare**.

Orașe în față

În timp ce călătoriți pe o autostradă sau navigați pe o rută care include o autostradă, instrumentul Orașe în față furnizează informații despre orașele din față situate de-a lungul autostrăzii. Pentru fiecare oraș, instrumentul hartă afișează distanța până la ieșirea de pe autostradă și serviciile disponibile, în mod similar informațiilor privind semnalizarea rutieră de pe autostrăzi.

Vizualizarea orașelor care urmează și a serviciilor de la ieșiri

- 1 Din hartă, selectați opțiunea  > **Orașe în față**.

În timp ce călătoriți pe o autostradă sau pe o rută activă, instrumentul hartă afișează informații privind orașele și ieșirile care urmează.
- 2 Selectați un oraș.

Dispozitivul afișează o listă cu punctele de interes amplasate la ieșirea spre oraș selectată, de exemplu benzinării, locuri de cazare și restaurante.
- 3 Selectați o locație, apoi selectați **Start!** pentru a începe navigarea.

Simboluri de avertizare și atenționare

AVERTISMENT







Introducerea caracteristicilor de profil ale vehiculului nu garantează că acestea vor fi luate în considerare în toate sugestiile pentru rute sau că vor fi afișate pictograme de avertizare în toate cazurile. Pot exista limitări în datele hărților, astfel că dispozitivul dvs. nu poate să respecte aceste restricții sau condițiile de drum în toate cazurile. Țineți cont întotdeauna de toate indicatoarele de circulație și condițiile de drum atunci când luați decizii privind deplasarea.

Pe hartă sau pe direcțiile rutei pot apărea simboluri de avertizare și atenționare, pentru a vă preveni despre potențiale pericole și condițiile de drum.



Avertismentele privind restricțiile

	Înălțime
	Greutate
	Lungime
	Lățime
	Înălțime remorcă
	Greutate remorcă
	Lungime remorcă
	Lățime remorcă
	Nu sunt permise remorcile pentru bărci
	Rulotele de tip cort nu sunt permise
	Accesul interzis remorcilor
	Fără propan
	Interzis a vira la stânga
	Interzis a vira la dreapta
	Întoarcerea interzisă

Avertismentele privind starea drumului

	Risc de împotmolire
	Vânt lateral
	Drum îngust
	Curbă strânsă
	Coborâre abruptă
	Tunel vegetal

Alerte

	Stație de cântărire
	Drumul nu este verificat pentru rulote

Informații cursă

Vizualizarea pe hartă a datelor călătoriei

Din hartă, selectați  > **Datele călătoriei**.

Personalizarea câmpurilor cu datele călătoriei

- 1 Din hartă, selectați  > **Datele călătoriei**.
- 2 Selectați un câmp de date ale călătoriei.
- 3 Selectați o opțiune.

Noul câmp cu date ale călătoriei apare în instrumentul de date ale călătoriei afișat pe hartă.

Vizualizarea jurnalului de călătorie

Dispozitivul dvs. păstrează un jurnal de călătorie, care reprezintă o înregistrare a traseului pe care l-ați parcurs.

- 1 Selectați **Setări** > **Hartă și vehicul** > **Straturi hartă**.
- 2 Bifați caseta de selectare **Jurnal de călătorie**.

Resetarea informațiilor călătoriei

- 1 Din hartă, selectați **Viteză**.
- 2 Selectați un câmp de date ale informațiilor despre călătorie.
- 3 Selectați  > **Resetare câmpuri**.
- 4 Selectați o opțiune:
 - Când nu navigați pe o rută, selectați **Selectare toate** pentru a reseta toate câmpurile de date, cu excepția vitezometrului, din prima pagină. **Selectare toate**
 - Selectați **Resetare date totale** pentru a reseta Călătoria A și toate datele.
 - Selectați **Resetare viteză maximă** pentru a reseta viteza maximă.
 - Selectați **Resetare călătorie B** pentru a reseta contorul de parcurs. **Resetare călătorie B**

Vizualizarea traficului din față



Înainte de a folosi această funcție, dispozitivul trebuie să primească date din trafic ([Trafic, pagina 36](#)).

Puteți vizualiza incidentele de trafic care au avut loc în față pe ruta dvs. sau pe șoseaua pe care vă deplasați.



- 1 În timp ce vă deplasați pe o rută, selectați  > **Trafic**.
Cel mai apropiat incident de trafic din față este afișat pe un panou din partea dreaptă a hărții.
- 2 Selectați incidentul de trafic pentru a vizualiza detalii suplimentare.

Vizualizarea datelor din trafic pe hartă

Harta traficului afișează condițiile rutiere reprezentate în culori și întârzierile de pe drumurile principale.

- 1 Din meniul principal, selectați  > **Navigare** > **Trafic**.
- 2 Dacă este necesar, selectați  > **Legendă** pentru a vizualiza legenda hărții traficului.

Căutarea incidentelor din trafic

- 1 Din meniul principal, selectați  > **Navigare** > **Trafic**.
- 2 Selectați  > **Incidente**.
- 3 Selectați un element din listă.
- 4 Dacă există mai multe incidente, utilizați săgețile pentru a vizualiza și alte incidente.

Personalizarea hărții

Personalizarea straturilor hărții

Datele ce apar pe hartă, precum pictogramele de puncte de interes și condiții de drum, pot fi configurate.

- 1 Selectați **Setări** > **Hartă și vehicul** > **Straturi hartă**.
- 2 Selectați straturile de inclus pe hartă, apoi selectați **OK**.

Modificarea câmpului de date pe hartă

- 1 Selectați un câmp de date de pe hartă.
NOTĂ: nu puteți personaliza câmpul Viteză.
- 2 Selectați un tip de date de afișat.

Schimbarea perspectivei hărții

- 1 Selectați **Setări** > **Hartă și vehicul** > **Conducere - Vizualizare hartă**.
- 2 Selectați o opțiune:
 - Selectați **Direcție în sus** pentru a afișa harta în două dimensiuni (2-D), cu direcția dvs. de deplasare în partea de sus.
 - Selectați **Nord-Sus** pentru a afișa harta în 2-D, cu nordul în partea de sus.
 - Selectați **3-D** pentru a afișa harta în trei dimensiuni.

Servicii în timp real, date despre trafic și funcțiile smartphone-ului

Aplicația Garmin Drive îi permite dispozitivului să primească notificări inteligente și informații în timp real despre trafic și vreme.

Date în timp real despre trafic: trimite pe telefonul dvs. date în timp real despre trafic, cum ar fi incidente și întârzieri în trafic, zone în construcție și drumuri închise ([Trafic, pagina 36](#)).

Informații meteo: trimite prognoza meteo, condițiile de drum și radarul meteo în timp real către dispozitivul dvs. ([Vizualizarea prognozei meteo, pagina 45](#)).

Notificări inteligente: afișează notificări prin telefon și mesaje pe dispozitivul dvs. Această funcție nu este disponibilă pentru toate limbile.

Apelare hands-free: vă permite să efectuați sau să primiți apeluri telefonice prin intermediul dispozitivului dvs. și să folosiți dispozitivul ca difuzor telefonic hands-free.

Trimiterea locațiilor către dispozitiv: vă permite să trimiteți locații de pe smartphone-ul dvs. către dispozitivul de navigare.

Înregistrare Foursquare: vă permite să vă înregistrați în locațiile Foursquare prin intermediul dispozitivului de navigare.

Asocierea cu smartphone-ul dvs.

Puteți asocia dispozitivul dvs. RV / Camper cu smartphone-ul și cu aplicația Garmin Drive pentru a activa funcții suplimentare și pentru a accesa informații în timp real ([Servicii în timp real, date despre trafic și funcțiile smartphone-ului](#), pagina 32).

- 1 Din magazinul de aplicații de pe smartphone, instalați aplicația Garmin Drive.
- 2 Porniți dispozitivul RV / Camper și amplasați dispozitivul și smartphone-ul dvs. în 3 m (10 ft.) unul față de celălalt.
- 3 De pe telefon, deschideți aplicația Garmin Drive.
- 4 Urmați instrucțiunile de pe ecran pentru a vă conecta la un cont Garmin și pentru a finaliza procesul de asociere și configurare.

Va apărea panoul de comandă principal al aplicației. După ce dispozitivele sunt asociate, acestea se conectează automat atunci când sunt pornite și în raza de acoperire.

Sfaturi după asocierea dispozitivelor

- După asocierea inițială, cele două dispozitive se pot conecta automat de fiecare dată când le porniți.
- Atunci când porniți dispozitivul, acesta va încerca să se conecteze la ultimul telefon la care a fost conectat.
- Este posibil să fie necesar să vă setați telefonul pentru a se conecta automat la dispozitiv atunci când acesta din urmă este pornit.
- Trebuie să verificați dacă funcțiile Bluetooth pe care doriți să le utilizați sunt activate ([Activarea sau dezactivarea funcțiilor Bluetooth](#), pagina 35).

Asocierea de dispozitive Bluetoothsuplimentare

- 1 Așezați căștile sau telefonul și dispozitivul Bluetooth la o distanță maximă de 10 m (33 ft.) unul față de celălalt.
- 2 Pe dispozitivul dvs., activați tehnologia wireless Bluetooth.
- 3 Activați tehnologia wireless Bluetooth pe casca sau telefonul dvs. și asigurați-vă că este vizibil pentru alte dispozitive Bluetooth.
- 4 Pe dispozitivul dvs., selectați **Setări > Rețele wireless > Bluetooth**.
Este afișată o listă a dispozitivelor Bluetooth din apropiere.
- 5 Selectați-vă casca sau telefonul din listă.
- 6 Dacă este necesar, selectați **Asociere**.

Deplasarea la o adresă sau locație utilizând aplicația Garmin Drive

Puteți utiliza aplicația Garmin Drive pentru a căuta o adresă, o afacere sau un punct de interes și trimiteți-l pe dispozitivul dvs. RV / Camper pentru navigație.

- 1 Din aplicația Garmin Drive, selectați **Încotro?**.
- 2 Selectați o opțiune:
 - Pentru a căuta o adresă în apropierea dvs., introduceți numărul casei și numele străzii.
 - Pentru a căuta o adresă dintr-un alt oraș, introduceți numărul casei, numele străzii, orașul și județul.
 - Pentru a căuta numele unei unități comerciale, introduceți parțial sau integral numele acesteia.
 - Pentru a căuta un oraș, introduceți orașul și județul.

Pe măsură ce tastați, vă apar sugestii sub câmpul de căutare.

- 3 Selectați un rezultat de căutare sugerat.
Aplicația afișează locația pe hartă.
- 4 Selectați **Start!** pentru a începe o rută.

Dispozitivul RV / Camper pornește navigația către o locație selectată și locația este adăugată la căutările dvs. recente din meniul **Încotro?**.

Notificări inteligente

În timp ce dispozitivul este conectat la aplicația Garmin Drive, puteți vedea de pe smartphone sau de pe dispozitivul RV / Camper notificări despre mesaje text, apeluri de intrare, întâlniri din calendar și altele.

Primirea notificărilor

AVERTISMENT

Nu citiți și nu răspundeți la notificări în timp ce conduceți. Dacă faceți acest lucru, ați putea fi distrași de afișaj, ceea ce ar putea provoca un accident care să cauzeze vătămări corporale grave sau deces.

Înainte de a putea utiliza această funcție, dispozitivul trebuie să fie conectat la un telefon compatibil care să ruleze aplicația Garmin Drive.

Pentru majoritatea paginilor va apărea o solicitare atunci când dispozitivul primește o notificare de pe smartphone. Dacă vehiculul este în mișcare, trebuie să confirmați că sunteți pasagerul și nu șoferul pentru a vedea notificările.

NOTĂ: dacă vizualizați harta, notificările vor apărea într-un instrument al hărții.

- Pentru a ignora o notificare, selectați **OK**.
Solicitarea se închide, dar notificarea rămâne activă pe telefon.
- Pentru a vizualiza o notificare, selectați **Vizualizare**.
- Pentru a asculta notificarea, selectați **Vizualizare > Redare**.
Dispozitivul citește notificarea folosind tehnologia text-to-speech. Această funcție nu este disponibilă pentru toate limbile.
- Pentru a efectua acțiuni suplimentare, cum ar fi respingerea notificărilor de la telefon, selectați **Vizualizare** și selectați o opțiune.





NOTĂ: acțiuni suplimentare sunt disponibile doar pentru câteva tipuri de notificări și trebuie acceptate de aplicația care generează notificarea.

Apelarea hands-free

NOTĂ: în timp ce majoritatea telefoanelor și căștilor sunt acceptate și pot fi utilizate, nu putem garanta că un anumit model de telefon sau casă este compatibil. Este posibil ca nu toate caracteristicile să fie disponibile pentru telefonul dvs.

Utilizând tehnologia Bluetooth wireless, dispozitivul se poate conecta la telefonul mobil compatibil și la căștile sau casca dvs. wireless pentru a deveni un dispozitiv hands-free. Pentru a verifica compatibilitatea, accesați www.garmin.com/bluetooth.

Efectuarea unui apel

- 1 Selectați  > **Instrumente > Telefon**.
- 2 Selectați o opțiune:
 - Pentru a forma un număr, selectați  introduceți numărul de telefon, apoi selectați .
 - Pentru a vizualiza numerele apelurilor recente, ratate sau recent apelate, selectați , selectați o înregistrare și selectați un număr pentru a-l forma.
 - Pentru a apela un număr de telefon din agendă, selectați  și selectați un contact.



Primirea unui apel

Când recepționați un apel, selectați **Răspunde** sau **Respinge**.

Utilizarea opțiunilor pentru apel în curs

Opțiunile pentru apel în curs apar atunci când răspundeți la un apel. Este posibil ca unele opțiuni să nu fie compatibile cu telefonul dvs.



SUGESTIE: dacă închideți pagina de opțiuni pentru apelul în curs, o puteți deschide din nou selectând  din meniul principal.

- Pentru a configura un apel de conferință, selectați ID-ul apelantului și apoi alegeți .
- Pentru a transfera sunetul în telefon, selectați Telefon. .

SUGESTIE: utilizați această funcție dacă doriți să dezactivați conexiunea Bluetooth menținând apelul sau în cazul în care doriți intimitate.



- Pentru a utiliza tastatura, selectați ID-ul apelantului și apoi alegeți .

SUGESTIE: puteți folosi această caracteristică pentru a utiliza sisteme automate, cum este mesageria vocală.

- Pentru a dezactiva microfonul, selectați .
- Pentru a încheia apelul, selectați .

Salvarea unui număr de telefon ca presetare

Puteți salva până la trei contacte ca presetări pe tastatura telefonică. Aceasta vă permite să apelați rapid numărul de telefon de acasă, membrii familiei sau contactele apelate frecvent.

- 1 Selectați  > **Instrumente** > **Telefon**.
- 2 Dacă este necesar, selectați .
- 3 Selectați un număr presetat, de exemplu **Presetat 1**.
- 4 Selectați **OK**, apoi selectați un contact.

Căști wireless

Dispozitivul dvs. poate trimite comenzi de navigare vocale către o Bluetooth cască wireless activată.

Activarea sau dezactivarea funcțiilor Bluetooth

Puteți activa sau dezactiva apelarea hands-free și funcțiile Garmin Drive pentru smartphone-ul dvs. asociat.

- 1 Selectați **Setări** > **Rețele wireless** > **Bluetooth**.
- 2 Selectați  lângă numele telefonului dvs.
- 3 În secțiunea **Utilizare pentru**, selectați o opțiune:
 - Pentru a activa o conexiune la aplicația Garmin Drive, selectați **Garmin Drive**.
 - Pentru a activa funcțiile de apelare hands-free, selectați **Hands-free**.
- 4 Selectați **OK**.

Afișarea sau ascunderea notificărilor aplicației (Android™)

Puteți utiliza aplicația Garmin Drive pentru a personaliza tipurile de notificări pe smartphone care vor apărea pe dispozitivul dvs. RV / Camper.

- 1 De pe telefon, deschideți aplicația Garmin Drive.
- 2 Selectați  > **Notificări inteligente**.
Apare o listă cu categoriile de aplicații ale smartphone-ului.
- 3 Selectați o categorie pentru a activa sau dezactiva notificări pentru acest tip de aplicații.

Afișarea sau ascunderea categoriilor de notificări pentru dispozitivul Apple

Dacă sunteți conectat la un dispozitiv Apple, puteți filtra notificările afișate de dispozitivul RV / Camper dacă afișați sau ascundeți categorii.

- 1 Selectați  > **Instrumente** > **Notificări inteligente** > .
- 2 Selectați caseta din dreptul fiecărui instrument pe care doriți să-l adăugați.

Deconectarea unui dispozitiv Bluetooth

Puteți deconecta temporar un dispozitiv Bluetooth fără a-l șterge din lista dispozitivelor asociate. Dispozitivul Bluetooth se poate conecta automat la dispozitivul RV / Camper în viitor.

- 1 Selectați **Setări** > **Rețele wireless** > **Bluetooth**.
- 2 Selectați dispozitivul pe care doriți să îl deconectați.
- 3 Selectați **OK**.

Ștergerea unui dispozitiv Bluetooth asociat

Puteți șterge un dispozitiv Bluetooth asociat, pentru a preveni conectarea automată a acestuia la dispozitivul dvs. RV / Camper în viitor. Ștergerea unui smartphone asociat șterge, de asemenea, și contactele sincronizate din agenda telefonică și istoricul de apeluri de pe dispozitivul RV / Camper.

- 1 Selectați **Setări** > **Rețele wireless** > **Bluetooth**.
- 2 În dreptul numelui dispozitivului Bluetooth, selectați  > **Renunțare**.

Trafic

ATENȚIONARE

Garmin nu este responsabilă pentru acuratețea sau oportunitatea informațiilor de trafic.

Dispozitivul dvs. poate furniza informații despre traficul de pe drumul pe care vă aflați sau de pe ruta dvs. Puteți seta dispozitivul astfel încât să evite traficul în momentul calculării rutelor și să caute o rută nouă până la destinație în cazul apariției unei întârzieri semnificative în trafic, pe ruta dvs. activă (*Setări pentru trafic, pagina 50*). Harta traficului vă permite să parcurgeți harta cu întârzieri în trafic din zona dvs.

Pentru a furniza informații din trafic, dispozitivul trebuie să primească date despre trafic.

- Toate modelele de produse pot primi date despre trafic fără abonament utilizând aplicația Garmin Drive (*Recepționarea datelor din trafic cu ajutorul smartphone-ului dvs., pagina 36*).
- Toate modelele de produse pot primi date despre trafic utilizând un accesoriu pentru receptorului de trafic aerian (*Recepționarea datelor de trafic cu ajutorul unui receptor de trafic, pagina 37*). Accesați pagina produsului dvs. la garmin.com pentru a găsi și achiziționa un accesoriu compatibil cu receptorul de trafic.

Datele de trafic nu sunt disponibile pentru toate zonele. Pentru informații referitoare la zonele de acoperire a traficului, accesați garmin.com/traffic.

Recepționarea datelor din trafic cu ajutorul smartphone-ului dvs.

Dispozitivul dvs. poate primi date din trafic fără abonament în timp ce vă conectați la smartphone în timp ce rulați aplicația Garmin Drive.

- 1 Conectați dispozitivul la aplicația .Garmin Drive
- 2 Pe dispozitivul dvs. RV / Camper, selectați **Setări** > **Trafic** > **Trafic** și verificați opțiunea dacă **Trafic în timp real Garmin** este selectată.

Recepționarea datelor de trafic cu ajutorul unui receptor de trafic

ATENȚIONARE

Parbrizele încălzite (metalizate) pot afecta performanța receptorului de trafic.

Un receptor de trafic primește date despre trafic de la un semnal cu transmisie prin aer, atunci când este disponibil. Pentru a primi date despre trafic difuzate pe cale aeriană, dispozitivul trebuie să fie conectat la o sursă de alimentare din vehicul utilizând un suport de alimentare compatibil cu receptorul de trafic. Unele modele ale produsului au receptor de trafic inclus (*Trafic, pagina 36*). Dacă modelul produsului pe care îl dețineți nu include un receptor de trafic, puteți accesa pagina despre produse de pe garmin.com pentru a găsi și a cumpăra un accesoriu compatibil cu receptorul de trafic.

Datele de trafic nu sunt disponibile pentru toate zonele. Pentru informații referitoare la zonele de acoperire a traficului, accesați garmin.com/traffic.

1 Conectați dispozitivul la sursa de alimentare din vehicul utilizând suportul de alimentare compatibil pentru serviciul de trafic (*Montarea și alimentarea dispozitivului în vehicul, pagina 2*).

Dacă modelul dvs. de produs include date despre trafic, cablul de alimentare inclus pentru dispozitivul dvs. este compatibil cu datele despre trafic. Dacă ați cumpărat ca accesoriu un receptor de trafic, trebuie să utilizați accesoriul pentru a conecta dispozitivul la sursa de alimentare din vehicul.

2 Selectați **Setări > Trafic > Trafic** și verificați dacă opțiunea **Accesoriu trafic** este selectată.

Vizualizarea datelor din trafic pe hartă

Harta traficului afișează condițiile rutiere reprezentate în culori și întârzierile de pe drumurile principale.

1 Din meniul principal, selectați  > **Navigare > Trafic**.

2 Dacă este necesar, selectați  > **Legendă** pentru a vizualiza legenda hărții traficului.

Căutarea incidentelor din trafic

1 Din meniul principal, selectați  > **Navigare > Trafic**.

2 Selectați  > **Incidente**.

3 Selectați un element din listă.

4 Dacă există mai multe incidente, utilizați săgețile pentru a vizualiza și alte incidente.

Comanda vocală

NOTĂ: comanda vocală nu este disponibilă pentru toate limbile și regiunile, eventual nici pe toate modelele.

NOTĂ: Într-un mediu zgomotos este posibil ca navigarea activată vocal să nu atingă performanța dorită.

Comanda vocală vă permite să utilizați dispozitivul prin rostirea de cuvinte și comenzi. Meniul Comandă vocală furnizează instrucțiuni vocale și o listă a comenzilor disponibile.

Sfaturi privind transmiterea comenzilor vocale dispozitivului

- Vorbiți pe un ton clar, direcționând vocea către dispozitiv.
- Începeți fiecare cerere cu *OK, Garmin*.
- Reduceți zgomotele de fundal, precum vocile sau radioul, pentru a ajuta dispozitivul să vă interpreteze comenzile mai precis.
- Răspundeți la instrucțiunile vocale în funcție de necesități.
- Dacă nu primiți un răspuns util, încercați să reformulați solicitarea.
- Dacă dispozitivul nu răspunde la cererile dvs., verificați dacă nu este amplasat lângă un difuzor sau duză de ventilație, care poate genera zgomot care interferează cu microfonul.

Lansarea Navigării activate vocal Garmin

Navigarea activată vocal Garmin vă permite să faceți solicitări vocale folosind limbajul curent, pentru a căuta locații și adrese, pentru a începe rute cu indicații pas cu pas, pentru a realiza apeluri telefonice prin hands-free și multe altele.

- Rostiți *OK, Garmin* și faceți o solicitare vocală.
De exemplu, puteți spune fraze ca acestea:
 - *OK, Garmin, du-mă acasă.*
 - *OK, Garmin, unde este biblioteca?*

Verificarea orei de sosire

Când o rută este activă, puteți rosti o frază pentru a verifica ora estimată de sosire la destinație.

Rostiți *OK, Garmin, la ce oră ajungem?*.

Efectuarea unui apel telefonic utilizând comanda vocală

Puteți utiliza comanda vocală pentru a apela un contact din agendă telefonică a smartphone-ului asociat.

Rostiți *OK, Garmin, apelează* și spuneți numele contact.

De exemplu, puteți spune *OK, Garmin, apelează-o pe mama.*

Schimbarea setărilor dispozitivului prin comandă vocală

Puteți rosti fraze precum acestea pentru a configura setările dispozitivului la o valoare între 0 și 10.

- *OK, Garmin, mărește volumul.*
- *OK Garmin, setează volumul la 0.*
- *OK Garmin, setează volumul la 9.*

Utilizarea aplicațiilor

Vizualizarea manualului de utilizare pe dispozitivul dvs.

Pe ecranul dispozitivului puteți vizualiza manualul de utilizare complet în numeroase limbi.

- 1 Selectați  > **Instrumente** > **Manual de utilizare**.

Manualul de utilizare apare în aceeași limbă cu textul software-ului ([Setarea limbii textului, pagina 51](#)).

- 2 Selectați  pentru a căuta în manualul de utilizare (opțional).

Planificator de călătorii

Cu ajutorul planificatorului de călătorii puteți crea și salva o rută, pe care puteți naviga ulterior. Acest lucru poate fi util pentru planificarea unei rute de livrare, a unei vacanțe sau a unei călătorii cu mașina. Puteți edita o călătorie salvată pentru a o personaliza ulterior, puteți inclusiv reordona locații, optimiza ordinea opririlor, adăuga atracții recomandate și adăuga puncte de modelare.





De asemenea, puteți utiliza planificatorul de călătorii pentru a vă edita și salva ruta activă.

Planificarea unei călătorii

O călătorie poate include multe locații și trebuie să includă cel puțin o locație de pornire și o destinație. Locația inițială este locația de la care planificați să vă începeți călătoria. Dacă începeți călătoria de la o locație diferită, dispozitivul vă oferă opțiunea de a duce ruta mai întâi la locația dvs. inițială. Pentru o călătorie în circuit, locația inițială și destinația pot fi aceleași.

- 1 Selectați  > **Navigare** > **Planificator de călătorii** > **Călătorie nouă**.
- 2 Alegeți **Selectare locație de pornire**.
- 3 Alegeți o locație pentru punctul inițial și alegeți **Selectare**.
- 4 Alegeți **Selectare destinație**.
- 5 Alegeți o locație pentru o destinație și alegeți **Selectare**.
- 6 Selectați **Adăugare locație** pentru a adăuga mai multe locații (opțional).
- 7 După ce ați adăugat toate locațiile necesare, selectați **Următor** > **Salvare**.
- 8 Introduceți un nume și selectați **Finalizare**.

Editarea și reordonarea locațiilor dintr-o călătorie

- 1 Selectați  > **Navigare** > **Planificator de călătorii** > **Călătorii salvate**.
- 2 Selectați o călătorie salvată.
- 3 Selectați o locație.
- 4 Selectați o opțiune:
 - Pentru a muta o locație în sus sau în jos, selectați  și trageți locația într-o poziție nouă din călătorie.
 - Pentru a adăuga o locație nouă după locația selectată, selectați .
 - Pentru a elimina o locație, selectați .

Optimizarea ordinii destinațiilor într-o călătorie

Dispozitivul poate optimiza în mod automat ordinea destinațiilor din călătoria dvs. pentru a crea o rută mai scurtă și mai eficientă. Punctul inițial și destinația nu se modifică atunci când optimizați ordinea.

În timp ce editați o călătorie, selectați  > **Optimizare ordine**.



Descoperirea atracțiilor pe parcursul călătoriei

Dispozitivul poate sugera atracții interesante sau populare pe care le puteți adăuga călătoriei dvs.

- 1 În timp ce editați o călătorie, selectați  > **Sugerare Atracții**.
- 2 Selectați o atracție pentru a vedea mai multe informații.
- 3 Selectați **Selectare** pentru a adăuga atracția la călătoria dvs.

Modificarea opțiunilor de stabilire a rutei pentru o călătorie

Puteți personaliza modul în care dispozitivul calculează ruta atunci când porniți călătoria.

- 1 Selectați  > **Navigare** > **Planificator de călătorii** > **Călătorii salvate**.
- 2 Selectați o călătorie salvată.
- 3 Selectați .
- 4 Selectați o opțiune:
 - Pentru a adăuga puncte de modelare la călătoria dvs., selectați **Modelare rută**, apoi urmați instrucțiunile de pe ecran (*Modelarea rutei dvs.*, pagina 16).
 - Pentru a modifica modul de calcul al călătoriei, selectați **Preferință rută** (*Schimbarea modului de calculare a rutelor*, pagina 16).

Navigarea utilizând o călătorie salvată

1 Selectați  > **Navigare** > **Planificator de călătorii** > **Călătorii salvate**.

2 Selectați o călătorie salvată.

3 Selectați **Start!**.

4 Selectați prima locație de navigare, apoi selectați **Start**.

Dispozitivul calculează o rută de la locația dvs. curentă către locația selectată și apoi vă ghidează către destinațiile rămase, în ordine.

Editarea și salvarea rutei dvs. active

Dacă o rută este activă, puteți utiliza planificatorul de călătorii pentru a vă edita și salva ruta ca o călătorie.

1 Selectați  > **Navigare** > **Planificator de călătorii** > **Călătorii salvate** > **Ruta mea activă**.

2 Editați-vă ruta utilizând oricare dintre funcțiile planificatorului de călătorii.

Ruta este recalculată de fiecare dată când faceți o modificare.

3 Selectați **Salvare** pentru a salva ruta ca o călătorie, pe care o puteți naviga din nou ulterior (opțional).

TracBack

Urmărirea traseului recent

Funcția TracBack înregistrează cel mai recent segment al deplasării dvs. Puteți urmări traseul parcurs recent până la o locație anterioară.

1 Selectați  > **Navigare** > **TracBack**.

Traseul parcurs recent apare pe hartă.

2 Selectați **Start!**.

Salvarea traseului parcurs recent ca fiind o călătorie

Puteți salva traseul parcurs recent drept călătorie, cu ajutorul căreia puteți naviga ulterior, utilizând planificatorul de călătorii ([Navigarea utilizând o călătorie salvată, pagina 40](#)).

1 Selectați **TracBack**.

Traseul parcurs recent apare pe hartă.

2 Selectați  > **Salvare ca și călătorie**.

3 Introduceți un nume și selectați **Finalizare**.

Aplicație pentru telecomandă wireless Fusion-Link™

Puteți utiliza aplicația Fusion-Link pentru control la distanță pe dispozitivul dvs. RV / Camper pentru a controla un aparat Fusion® stereo compatibil. Puteți regla volumul, modifica sursa, controla redarea, selecta și gestiona setările presetate radio, regla anumite setări stereo și configura profiluri DSP pe dispozitivul stereo.

Aplicația comunică cu dispozitivul stereo utilizând o conexiune wireless la dispozitivul RV / Camper. Trebuie să conectați dispozitivul la aparatul stereo utilizând tehnologia Bluetooth pentru a utiliza aplicația.

În cazul în care conectați un aparat stereo la o rețea Wi-Fi, aplicația poate comunica cu aparatul stereo care utilizează rețeaua, care oferă o rază mai mare decât conexiunea Bluetooth.

Conectarea unui dispozitiv stereo utilizând Bluetooth

1 Activați modul detectabil Bluetooth pe dispozitivul dvs. stereo Fusion compatibil.

2 Porniți dispozitivul dvs. RV / Camper și amplasați dispozitivul pe o rază de 10 m (33 ft.) de dispozitivul stereo.

3 Pe dispozitivul dvs. RV / Camper, selectați **Setări** > **Rețele wireless** > **Bluetooth**.

4 Selectați dispozitivul stereo Fusion din lista de dispozitive disponibile.

Conectarea unui dispozitiv stereo utilizând o rețea wireless

Vă puteți conecta dispozitivul RV / Camper la un dispozitiv stereo Fusion compatibil care este conectat la aceeași rețea wireless.

- 1 Selectați o opțiune:
 - Conectați-vă dispozitivul Fusion stereo la rețeaua ethernet sau wireless a vehiculului.
 - Dacă dispozitivul dvs. Fusion stereo are o rețea wireless integrată, activați rețelele wireless în setările stereo.
- 2 Pe dispozitivul dvs. RV / Camper, selectați **Setări > Rețele wireless > Wi-Fi**.
- 3 Selectați aceeași rețea wireless la care este conectat dispozitivul dvs. stereo.
- 4 Dacă este necesar, introduceți o parolă.

Redare muzică

Redarea muzicii







- 1 Selectați  > **Instrumente > Fusion Link**.
- 2 Selectați un dispozitiv stereo din listă.
- 3 Dacă este necesar, selectați o melodie sau un post.

Selectarea unei surse

- 1 Selectați pictograma Sursă.
Pictograma Sursă se află în colțul din stânga sus al ecranului aparatului stereo și indică sursa selectată curent.
- 2 Selectați o sursă.



Comenzi de redare

Comenzile de redare de pe ecran se pot schimba în funcție de sursa selectată.

	Selectați pentru a întrerupe redarea conținutului media.
	Selectați pentru a reda conținutul media sau pentru a relua redarea acestuia.
	<ul style="list-style-type: none">• Selectați pentru a trece la piesa anterioară când utilizați o sursă aplicabilă.• Țineți apăsat pentru a derula înapoi piesa când utilizați o sursă compatibilă.• Sursa AM sau FM:<ul style="list-style-type: none">◦ Selectați pentru a vă conecta la postul sau presetarea anterioară.◦ Țineți apăsat pentru conectare mai rapidă (numai în modul Manual).
	<ul style="list-style-type: none">• Selectați pentru a trece la piesa următoare când utilizați o sursă aplicabilă.• Țineți apăsat pentru a derula rapid înainte piesa când utilizați o sursă compatibilă.• Sursa AM sau FM:<ul style="list-style-type: none">◦ Selectați pentru a vă conecta la postul sau presetarea următoare.◦ Țineți apăsat pentru conectare mai rapidă (numai în modul Manual).
	Selectați pentru a parcurge modurile de selectare a posturilor (Automat sau Manual) și presetările. Apăsati și țineți apăsat pentru a salva postul curent ca presetare.
	Selectați pentru a mări volumul pentru zona curentă.
	Selectați pentru a reduce volumul pentru zona curentă.
Gain	Pentru sursa AUX, deplasați glisorul pentru a mări și reduce amplificarea.

Controlul sunetului

Reglarea volumului pentru o zonă

- 1 Selectați  > **Instrumente** > **Fusion Link** > .
- 2 Deplasați glisorul pentru a controla volumul pentru o zonă.



Dezactivarea tuturor aparatelor stereo conectate

Puteți dezactiva rapid sunetul acestui aparat stereo sau al tuturor aparatelor stereo conectate la rețeaua.

Din orice sursă, selectați .



Apare simbolul anulare sunet, iar sunetul acestui aparat stereo este anulat.

Reglarea tonurilor

- 1 Selectați  > **Instrumente** > **Fusion Link** >  > **Music**.
- 2 Selectați o zonă.
- 3 Selectați **Tone**.
- 4 Deplasați bara glisantă pentru a regla nivelul fiecărui ton.

Dezactivarea setării Sunet ridicat pentru o zonă

Setarea Loud menține răspunsul de frecvență la volum scăzut și crește sunetul perceput la un nivel mai ridicat. Această setare este activată în mod implicit în toate zonele.

- 1 Selectați  > **Instrumente** > **Fusion Link** >  > **Music**.
- 2 Selectați o zonă.
- 3 Selectați **Loud** pentru a activa sau dezactiva setarea.

Reglarea amplificării pentru un dispozitiv auxiliar

Puteți regla amplificarea pentru un dispozitiv auxiliar conectat pentru a ajunge la un nivel al volumului similar cu cel al altor surse media. Puteți ajusta amplificarea în trepte de 1 dB.

- 1 Selectați o sursă auxiliară.
- 2 Deplasați glisorul pentru a mări și reduce amplificarea.



NOTĂ: pentru a obține cea mai bună calitate a sunetului când utilizați un player media portabil cu ieșire pentru căști, poate fi necesar să ajustați controlul volumului pe playerul media, în loc să ajustați amplificarea.

Zone cu difuzoare

Puteți grupa difuzoarele dintr-o zonă într-o zonă de difuzoare. Aceasta vă permite să controlați nivelul audio al zonelor în mod individual. De exemplu, puteți să reduceți nivelul sunetului într-o cabină și să-l măriți pe platformă.

Puteți seta echilibrul, limita de volum, tonul, nivelul subwooferului, frecvența subwooferului și numele fiecărei zone și puteți configura alte setări specifice zonelor (*Setările zonelor de difuzoare, pagina 44*).

Ajustarea setărilor audio pentru o zonă

- 1 Selectați  > **Instrumente** > **Fusion Link** >  > **Music**.
- 2 Selectați o zonă.
- 3 Selectați **Mai multe**.
- 4 Selectați una sau mai multe opțiuni:



NOTĂ: nu toate opțiunile sunt disponibile pentru toate zonele.

- Pentru a limita volumul maxim pentru această zonă, selectați **VOLUME LIMIT** și reglați nivelul.
- Pentru a seta nivelul subwooferului pentru această zonă, selectați **SUB LEVEL** și reglați nivelul.
- Pentru a regla echilibrul între difuzoarele din dreapta și stânga pentru această zonă, selectați **BALANCE** și reglați echilibrul.

Ajustarea filtrului subwooferului

Puteți utiliza setarea pentru filtrul subwooferului pentru a controla frecvența de întrerupere a subwooferului pentru fiecare zonă, ceea ce poate îmbunătăți combinația de sunete creată de difuzoare și subwoofer. Semnalele audio de deasupra frecvenței de întrerupere selectate nu sunt transmise către subwoofer.

NOTĂ: dacă o setare DSP a fost aplicată zonei, aceasta nu poate fi modificată pe aparatul stereo. Puteți vedea setarea DSP pentru frecvența de întrerupere optimă care este calculată de controlerul DSP, dar nu o puteți ajusta.

- 1 Selectați  > **Instrumente** > **Fusion Link** >  > **Music**.
- 2 Selectați o zonă.
- 3 Selectați **Subwoofer Filter**.
- 4 Selectați o frecvență.

Setări DSP



Anumite aparate Fusion stereo oferă o procesare digitală a semnalului (DSP). Puteți selecta setările DSP preconfigurate pentru difuzoarele și amplificatoarele Fusion pentru a optimiza calitatea audio.

Toate setările DSP sunt configurate utilizând aplicația Fusion-Link pentru control la distanță .

NOTĂ: această caracteristică nu este disponibilă pe toate modelele de stereo.

Configurarea setărilor DSP

Puteți configura setarea DSP pentru a optimiza sunetul în fiecare zonă care utilizează difuzoare și amplificatoare Fusion.

- 1 Selectați  > **Instrumente** > **Fusion Link** >  > **Music**.
- 2 Selectați o zonă.
- 3 Selectați **DSP Settings**.
- 4 Configurați setările DSP după cum este necesar, în funcție de modelele de difuzoare și amplificatoare Fusion conectate la zonă.
- 5 Repetați acești pași pentru fiecare zonă.
- 6 După ce ați finalizat configurarea setărilor DSP pentru toate zonele, selectați **Send DSP Settings**.

Presetări

Puteți salva posturile AM și FM favorite ca presetări pentru acces ușor.



Salvarea unui post ca presetare

- 1 Când este selectată o sursă aplicabilă, reglați aparatul stereo la un post sau la un canal.
- 2 Mențineți apăsat butonul .

Selectarea unei presetări dintr-o listă

- 1 Când este selectată o sursă aplicabilă, selectați fila .
- 2 Selectați o presetare

Eliminarea presetărilor

- 1 Când este selectată o sursă aplicabilă, selectați fila .
- 2 Selectați .
- 3 Selectați fiecare presetare pe care doriți să o eliminați.
- 4 După ce ați finalizat ștergerea presetărilor, selectați .

Setări audio

Selectați  > **Instrumente** > **Fusion Link** > .

Music: vă permite să configurați zonele de difuzoare ([Setările zonelor de difuzoare, pagina 44](#)).

Tuner Region: setează regiunea utilizată după diferitele surse radio.

Device Name: setează un nume pentru acest aparat stereo.

Searching: activează tehnologia de căutare alfanumerică Fusion (FAST), ceea ce vă permite să căutați rapid melodii folosind litere sau cifre. Puteți seta numărul minim de piese necesar pentru a activa meniul FAST. Căutarea FAST este disponibilă când dispozitivul conține un număr mai mare de piese decât acest număr minim.

Update: vă permite să actualizați dispozitivul stereo și software-ul de setări DSP.

About: afișează informații despre versiunea de software pentru acest aparat stereo.

Setările zonelor de difuzoare

Setarea unei denumiri de zonă

Puteți seta o denumire pentru o zonă de difuzoare pentru a o face mai ușor de identificat.

- 1 Selectați  > **Instrumente** > **Fusion Link** >  > **Music**.
- 2 Selectați o zonă.
- 3 Selectați **Zone Name**.
- 4 Utilizați tastatura de pe ecran pentru a introduce o denumire, apoi selectați **OK**.

Conectarea zonelor



Puteți să conectați zonele 1 și 2 pentru a menține nivelurile volumului sincronizate. Reglarea volumului pentru oricare dintre zonele conectate afectează ambele zone.

Selectați  > **Instrumente** > **Fusion Link** >  > **Music** > **Zone 2** > **Link to zone 1**.

NOTĂ: după ce zonele 1 și 2 sunt conectate, nu mai puteți să reglați volumul fiecărei zone individuale.

Dezactivarea unei zone

Puteți dezactiva și elimina o zonă neutilizată din paginile cu niveluri audio. Când o zonă este dezactivată, nu puteți schimba nicio setare pentru zona respectivă. Puteți dezactiva doar zonele 3 și 4.

- 1 Selectați  > **Instrumente** > **Fusion Link** >  > **Music**.
- 2 Selectați o zonă.
- 3 Selectați **Zone Enabled**.

Dezactivarea amplificatoarelor interne

Dacă nu conectați difuzoare direct la zonele 1 și 2, puteți dezactiva amplificatoarele interne pentru a reduce consumul de energie.



- 1 Selectați  > **Instrumente** > **Fusion Link** >  > **General**.
- 2 Selectați **Internal Amplifiers**.

Înregistrarea istoricului de servicii

Puteți menționa în jurnal data și kilometrajul odometrului din momentul în care se efectuează operații de service sau de întreținere asupra vehiculului dvs. Dispozitivul oferă unele categorii de servicii și puteți adăuga categorii personalizate ([Adăugarea categoriilor de servicii, pagina 45](#)).



- 1 Selectați  > **Instrumente** > **Istoric de service**.
- 2 Selectați o categorie de servicii.
- 3 Selectați Adăugare înregistrare. **Adăugare înregistrare**
- 4 Introduceți kilometrajul odometrului și selectați Înainte. **Următor**
- 5 Introduceți un comentariu (opțional).
- 6 Selectați **Finalizare**.

Adăugarea categoriilor de servicii



- 1 Selectați  > **Instrumente** > **Istoric de service**.
- 2 Selectați  > **Adăugare categorie**.
- 3 Introduceți numele unei categorii și selectați Finalizare. **Finalizare**

Ștergerea categoriilor de servicii

Când ștergeți o categorie de servicii, sunt șterse și toate înregistrările de servicii din categoria respectivă.

- 1 Selectați  > **Instrumente** > **Istoric de service**.
- 2 Selectați  > **Ștergere categorii**.
- 3 Selectați categoriile de servicii de șters.
- 4 Selectați **Ștergere**.

Redenumirea categoriilor de servicii



- 1 Selectați  > **Instrumente** > **Istoric de service**.
- 2 Selectați categoria care urmează să fie redenumită.
- 3 Selectați  > **Redenumire categorie**.
- 4 Introduceți un nume și selectați **Finalizare**.

Editarea unei înregistrări de servicii

Puteți edita comentariul, kilometrajul odometrului și datele aferente unei înregistrări de servicii.

- 1 Selectați  > **Instrumente** > **Istoric de service**.
- 2 Selectați o categorie.
- 3 Selectați un câmp.
- 4 Introduceți informațiile noi și selectați **Finalizare**.

Ștergerea înregistrărilor de servicii

- 1 Selectați  > **Instrumente** > **Istoric de service**.
- 2 Selectați o categorie de servicii.
- 3 Selectați  > **Ștergere înregistrări**.
- 4 Selectați înregistrările de servicii pe care doriți să le ștergeți.
- 5 Selectați **Ștergere**.

Vizualizarea rutelor și destinațiilor anterioare

Înainte de a putea utiliza această caracteristică, trebuie să activați caracteristica istoricului de călătorie ([Setările dispozitivului, pagina 52](#)).

Puteți să vizualizați pe hartă rutele anterioare, precum și locațiile în care v-ați oprit.

Selectați  > **Navigare** > **Istoric de călătorie**.

Vizualizarea prognozei meteo

Înainte de a folosi această funcție, dispozitivul trebuie să primească datele meteo. Puteți conecta dispozitivul la aplicația Garmin Drive pentru a primi date meteo.

- 1 Din ecranul principal, selectați widgetul pentru vreme ([Ecranul principal, pagina 7](#)).
Dispozitivul arată condițiile meteo actuale și o prognoză a următoarelor câteva zile.
- 2 Selectați o zi.
Apare prognoza detaliată pentru acea zi.

Vizualizarea vremii din apropierea altui oraș

- 1 Din ecranul principal, selectați widgetul pentru vreme (*Ecranul principal, pagina 7*).
- 2 Selectați **Locație curentă**.
- 3 Selectați o opțiune:
 - Pentru a vizualiza prognoza meteo pentru un oraș favorit, selectați un oraș din listă.
 - Pentru a adăuga un oraș favorit, selectați **Adăugare oraș** și introduceți numele orașului.

Aplicația I>Garmin PowerSwitch™

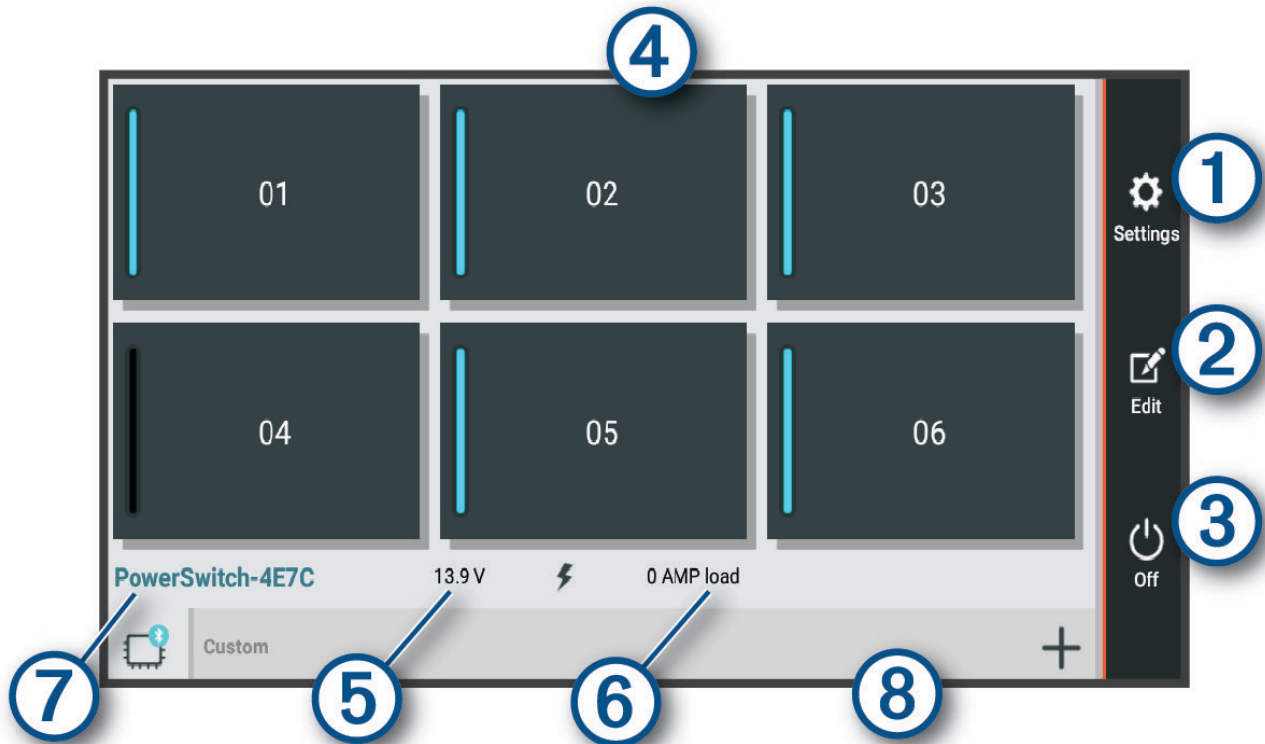

①	⚙️	Deschide meniul cu setările aplicației
②	✎	Deschide modul de editare pentru personalizarea aspectului și funcțiilor aplicației
③	⏻	Dezactivează ieșirile de date
④	Butoanele de pornire	Activează fiecare ieșire conectată
⑤		Afișează tensiunea de intrare
⑥		Afișează amperajul total al dispozitivului Garmin PowerSwitch selectat
⑦		Afișează numele dispozitivului
⑧		Afișează filele dispozitivului Garmin PowerSwitch și filele de personalizare a aspectului

Activarea unui comutator



Înainte de a putea utiliza aplicația Garmin PowerSwitch pentru a activa un comutator, trebuie să instalați dispozitivul dvs. Garmin PowerSwitch în vehicul și să îl asociați cu aplicația Garmin PowerSwitch.

Din aplicația Garmin PowerSwitch, selectați un buton de pornire pentru a activa sau a dezactiva un comutator.

Oprirea tuturor comutatoarelor

Selectați .

Personalizarea unui buton

- 1 De pe ecranul aplicației Garmin PowerSwitch, selectați .
Aplicația intră în modul de editare.
- 2 Selectați  pe butonul pe care doriți să-l personalizați.
- 3 Selectați o opțiune:
 - Pentru a schimba numele butonului, selectați câmpul **Etichetă buton** și introduceți un nume.
 - Pentru a adăuga o pictogramă la buton, selectați câmpul **Pictogramă** și selectați o pictogramă.
 - Pentru a schimba culoarea butonului, selectați o culoare.
 - Pentru a schimba modul butonului, selectați un mod pentru buton.
 - Pentru a ajusta intensitatea comutatorului, utilizați glisorul.
 - Pentru a seta butonul să se activeze cu o intrare de comandă, selectați o intrare de comandă.
- 4 Selectați .
- 5 Selectați **Finalizare**.

Alocarea unui comutator pentru o intrare de comandă



Pentru a putea utiliza funcțiile de intrare de comandă, trebuie să conectați o intrare de comandă la dispozitivul Garmin PowerSwitch ([Conectarea unei intrări de comandă, pagina 60](#)).

Puteți să alocați unul sau mai multe comutatoare care să fie activate când dispozitivul Garmin PowerSwitch recepționează un semnal de la o intrare de comandă.



- 1 Selectați .
- 2 Selectați dispozitivul dvs. Garmin PowerSwitch.
- 3 Selectați o intrare de comandă.
- 4 Selectați unul sau mai multe comutatoare.

Adăugarea unui aspect personalizat



Puteți adăuga o filă pentru aspect personalizat în aplicația Garmin PowerSwitch. Butoanele adăugate la un aspect personalizat pot controla comutatoare multiple în același timp.

- 1 Din aplicația Garmin PowerSwitch, selectați .
Dispozitivul intră în modul de editare.
- 2 Selectați .



Adăugarea unui buton la un aspect personalizat

- 1 Din aplicația Garmin PowerSwitch, selectați o filă de aspect personalizat.
- 2 Selectați .
Aplicația intră în modul de editare.
- 3 Selectați **Adăugare buton**.
- 4 Pe butonul nou, selectați .
- 5 Selectați o opțiune:
 - Pentru a schimba numele butonului, selectați câmpul **Etichetă buton** și introduceți un nume.
 - Pentru a adăuga o pictogramă la buton, selectați câmpul **Pictogramă** și selectați o pictogramă.
 - Pentru a schimba culoarea butonului, selectați o culoare.
- 6 Selectați **Adăugare acțiune**.
- 7 Dacă este necesar, selectați un dispozitiv Garmin PowerSwitch și un comutator.
- 8 Selectați o acțiune:
 - Pentru a seta butonul să activeze sau să dezactiveze comutatorul la fiecare apăsare, selectați **Comutare**.
 - Pentru a seta butonul să activeze comutatorul, selectați **Pornire**.
 - Pentru a seta butonul să dezactiveze comutatorul, selectați **Oprire**.
- 9 Selectați un mod pentru buton:
 - Pentru a seta butonul să se activeze cu o atingere, selectați **Normal**.
 - Pentru a seta butonul să se activeze doar când este atins, selectați **Temporar**.
 - Pentru a seta butonul să se activeze și să se dezactiveze în mod repetat, selectați **Alternare rapidă** și selectați intervalele de timp.
- 10 Dacă este aplicabil, utilizați glisorul pentru a seta luminozitatea luminilor.
- 11 Selectați .
- 12 Dacă este necesar, selectați **Adăugare acțiune** pentru a adăuga acțiuni suplimentare pentru buton.
Puteți să mai adăugați o acțiune pentru fiecare comutator de pe dispozitivul Garmin PowerSwitch.

Aranjarea butoanelor pentru un aspect personalizat

- 1 Din aplicația Garmin PowerSwitch, selectați o filă de aspect personalizat.
- 2 Selectați .
Aplicația intră în modul de editare.
- 3 Pe butonul pe care doriți să-l mutați, țineți apăsat  și trageți butonul într-o locație nouă.

Ștergerea unui aspect sau a unui buton personalizat

- 1 Din aplicația Garmin PowerSwitch, selectați o filă de aspect personalizat.
- 2 Selectați .
Aplicația intră în modul de editare.
- 3 Selectați o opțiune:
 - Pentru a șterge un buton, selectați  de pe butonul pe care doriți să-l ștergeți.
 - Pentru a șterge o filă pentru aspect, selectați  de pe fila pentru aspect.

Setări

Setările de navigare

Selecțaiți **Setări > Navigare**.

Mod de calcul: setează metoda de calcul a rutei.

Evitări: setează caracteristicile drumului care trebuie evitate pe o rută.

Evitări personalizate: vă permite să evitați anumite drumuri sau zone.

Zone cu emisii reduse: setează preferințele de evitare pentru zonele cu restricții legate de protecția mediului sau de emisii care se pot aplica vehiculului dvs.

Drumuri cu taxă: setează preferințele pentru evitarea drumurilor cu taxă.

Taxe: setează preferințele pentru evitarea drumurilor cu taxă și a vinițelor.

NOTĂ: această funcție nu este disponibilă în toate zonele.

Mod restricționat: dezactivează toate funcțiile care necesită o atenție semnificativă din partea operatorului.

Istoric de călătorie: permite dispozitivului să memoreze o înregistrare a locurilor în care mergeți. Acest lucru vă permite să vizualizați jurnalul călătoriei, să utilizați funcția Istoric călătorii și să utilizați rutele sugerate myTrends.

Golire istoric călătorii: vă permite să goliți tot istoricul călătoriilor de pe dispozitiv.

Setările pentru hartă și vehicul

Selecțaiți **Setări > Hartă și vehicul**.

Vehicul: setează pictograma unui vehicul care reprezintă poziția dvs. pe hartă.

Limbă voce: setează limba pentru instrucțiunile vocale de navigare.

Conducere - Vizualizare hartă: setează perspectiva pe hartă.

Detalii hartă: setează nivelul de detalii al hărții. Mai multe detalii pot determina încărcarea mai lentă a hărții.

Temă hartă: schimbă culoarea de prezentare a datelor pe hartă.

Straturi hartă: setează datele care apar pe pagina hărții (*Personalizarea straturilor hărții, pagina 32*).

Zoom automat: selectează automat nivelul de zoom pentru cea mai bună utilizare a hărții. Când este dezactivat, trebuie să măriți sau să micșorați harta manual.

Hărțile mele: stabilește ce hărți instalate utilizează dispozitivul.

Activarea hărților

Puteti activa produsele legate de hărți instalate pe dispozitivul dvs.

SUGESTIE: pentru a achiziționa hărți suplimentare, accesați garmin.com/maps.

1 Selecțaiți **Setări > Hartă și vehicul > Hărțile mele**.

2 Selecțaiți o hartă.

Conectarea la o rețea wireless

1 Selecțaiți **Setări > Rețele wireless > Wi-Fi**.

2 Dacă este necesar, selecțaiți comutatorul pentru a porni tehnologia rețelei wireless.

3 Selecțaiți o rețea wireless.

4 Dacă este necesar, introduceți o cheie de criptare.

Dispozitivul se conectează la rețeaua wireless. Dispozitivul memorează informațiile despre rețea și se conectează automat atunci când reveniți în această locație.

Activare Bluetooth Tehnologie wireless

Selecțaiți **Setări > Rețele wireless > Bluetooth**.

Setări pentru Asistență șofer

Selectați **Setări > Asistență șofer**.

Alerte audio șofer: activează o alertă sonoră pentru fiecare tip de alertă șofer (*Funcții și alerte de informare a șoferului, pagina 11*).

Alerte de proximitate: vă alertează atunci când vă apropiați de radarele fixe și de camerele de la semafoare.

Previzualizare rută: afișează o previzualizare a principalelor drumuri de pe ruta dvs. atunci când începeți navigarea.

Planificarea pauzei: vă reamintește să faceți o pauză și afișează serviciile care urmează, după ce conduceți o perioadă de timp îndelungată. Puteți activa sau dezactiva funcția de memento pentru efectuarea unei pauze și de sugerare a serviciilor care urmează.

Setări pentru trafic

Din meniul principal, selectați **Setări > Trafic**.

Trafic: activează funcția de trafic.

Furnizor curent: setează furnizorul ce va fi utilizat pentru datele de trafic. Opțiunea Automat selectează automat cele mai bune date de trafic disponibile.

Abonamente: prezintă lista cu abonamentele de trafic curente.

Optimizare rută: permite dispozitivului să utilizeze automat sau la cerere rutele alternative optimizate (*Evitarea întârzierilor în trafic pe ruta dvs., pagina 17*).

Setările afișajului

Selectați **Setări > Dispozitiv > Afișare**.

Nivel luminozitate: setează nivelul de luminozitate a afișajului pe dispozitivul dvs.

Luminozitate adaptivă: reglează automat luminozitatea luminii de fundal în funcție de lumina ambiantă atunci când dispozitivul este scos din suport.

Temă: vă permite să selectați modul culoare pentru zi sau noapte. Dacă selectați opțiunea Automată, dispozitivul comută automat între culorile pentru zi sau noapte în funcție de momentul zilei.

Imagine de fundal: setează fundalul imaginii de fundal pe dispozitivul dvs.

Repaus: vă permite să setați durata perioadei de inactivitate până la intrarea dispozitivului în modul repaus, cu utilizarea energiei bateriei.

Daydream: activează sau dezactivează economizorul de ecran Daydream.

Dimensiune font: mărește sau reduce dimensiunea fontului pe dispozitivul dvs.

Atunci când dispozitivul este rotit: activează ecranul pentru a se roti automat între modurile de afișare portret sau peisaj în funcție de orientarea curentă.

Setări de sunet și de notificare

Selectați **Setări > Dispozitiv > Sunet și notificări**.

Glisoare volum: setați nivelurile de volum pentru navigare, media, apeluri, alarme și alerte de notificare.

Nu deranjați: setați regulile pentru funcția automată Nu deranjați. Această funcție vă permite să dezactivați alertele audio în timpul anumitor momente sau evenimente.

Ton de apel implicit pentru notificări: setează sunetul tonului de apel implicit pentru notificări de pe dispozitivul dvs.

Alte sunete: vă permite să activați sau să dezactivați sunetele pentru alte interacțiuni cu dispozitivul, cum ar fi atingerea ecranului, blocarea ecranului sau încărcarea.

Proiectare: vă permite să trimiteți prin wireless sunetul sau imaginile redade de dispozitiv la un difuzor, afișaj sau dispozitiv compatibil.

Atunci când dispozitivul este blocat: setează când apar notificările pe ecran în timp ce dispozitivul este blocat.

Notificări aplicație: vă permite să activați sau să dezactivați notificările pentru fiecare aplicație instalată și să modificați preferințele Nu deranjați pentru fiecare aplicație.

Acces notificări: vă permite să selectați ce aplicații au acces la citirea notificărilor de sistem și aplicații.

Acces Nu deranjați: vă permite să selectați ce aplicații pot suprascrise sau modifica setările Nu deranjați.

Reglarea volumului de sunet și a volumului notificărilor

1 Selectați **Setări > Dispozitiv > Sunet și notificări**.

2 Utilizați barele glisante pentru a regla volumul de sunet și volumul notificărilor.

Setarea unei alarme

1 Selectați  > **Instrumente > Ceas >  > **.

2 Setati o oră.

3 Dacă este necesar, selectați comutatorul basculant pentru a activa alarma.

Activarea sau dezactivarea serviciilor de localizare

Funcția de servicii de localizare trebuie să fie activată pentru ca dispozitivul dvs. să vă găsească locația, să calculeze rute și să furnizeze asistență la navigare. Puteți dezactiva serviciile de localizare pentru a planifica o rută atunci când semnalele GPS nu sunt disponibile. Când sunt dezactivate serviciile de localizare, dispozitivul activează un simulator GPS pentru a calcula și simula rutele.

SUGESTIE: dezactivarea serviciilor de localizare vă pot ajuta să economisiți energia bateriei .

1 Selectați **Setări > Personal > Locație**.

2 Selectați comutatorul pentru a activa sau dezactiva serviciile de localizare.

NOTĂ: pentru majoritatea utilizărilor, nu trebuie să modificați setarea Mod din opțiunea implicită Numai dispozitiv. Dispozitivul include o antenă GPS foarte performanță care oferă cele mai precise date de localizare în timpul navigării.

Setarea limbii textului

Puteți selecta limba pentru textul din software-ul dispozitivului.

1 Selectați **Setări > Personal > Limbă și metodă de introducere > Limbă**.

2 Selectați o limbă.

Setări pentru dată și oră

Selectați **Setări > Sistem > Dată și oră**.

Fus orar automat: setează automat fusul orar pe baza informațiilor de la rețeaua conectată.

Selectare fus orar: setează fusul orar pe dispozitivul dvs. când este dezactivată opțiunea Fus orar automat.

Utilizare format de 24 ore: activează sau dezactivează formatul de 24 ore.

Setările dispozitivului

Selectați **Setări** > **Despre dispozitiv**.

Stare: afișează starea sistemului și informații despre rețea.

Informații juridice: vă permite să vizualizați acordul de licență pentru utilizatorul final (EULA) și informații despre licența software.

Normative: afișează informațiile de reglementare și conformitate aferente etichetei electronice

Informații dispozitiv Garmin: afișează informații despre versiunea hardware și software.

Se rap. date de pe disp.: partajează date anonime pentru a îmbunătăți dispozitivul.

Restabilirea setărilor

Puteți restabili o categorie de setări la valorile implicite din fabrică.

- 1 Selectați **Setări**.
- 2 Selectați o categorie de setări.
- 3 Selectați  > **Restabilire**.

Informații dispozitiv

Vizualizarea informațiilor de reglementare și conformitate aferente etichetei electronice

- 1 Din meniul de setări, glisați până la sfârșitul meniului.
- 2 Selectați **Despre dispozitiv** > **Normative**.

Specificații

Interval de temperatură optimă de funcționare	De la -20° la 55°C (de la -4° la 131°F)
Interval de temperatură de încărcare	De la 0° la 45°C (de la 32° la 113°F)
Frecvență radio (RV 890 / Camper 890)	2,4 GHz @ 14 dBm
Frecvență radio (RV 1090 / Camper 1090)	2,4 GHz @ 15 dBm
Intrare alimentare	Alimentare de la vehicul utilizând cablul de alimentare de la vehicul inclus. Alimentare cu c.a. utilizând un accesoriu opțional (numai pentru utilizare acasă și la birou).
Tip baterie	Litiu-ion reîncărcabilă

Încărcarea dispozitivului

NOTĂ: acest produs clasa III trebuie alimentat de o sursă de alimentare LPS.

Puteți încărca bateria dispozitivului utilizând oricare dintre aceste metode.

- Instalați dispozitivul în suport și conectați suportul la cablul de alimentare pentru vehicul.
- Conectați dispozitivul la un accesoriu opțional de adaptare pentru alimentare, cum ar fi un adaptor pentru alimentarea de la o priză de perete.

Puteți achiziționa un adaptor Garmin AC-DC adecvat pentru utilizarea acasă sau la birou de la un dealer Garmin sau de pe www.garmin.com. Dispozitivul se poate încărca lent atunci când este conectat la un adaptor terț.

Întreținere dispozitiv

Garmin Centrul de asistență

Accesați support.garmin.com pentru asistență și informații, cum ar fi manualele produselor, întrebări frecvente, clipuri video și serviciul de asistență clienți.

Actualizarea hărților și software-ului utilizând o Wi-Fi rețea

ATENȚIONARE

Actualizările de hărți și software ar putea implica descărcarea unor fișiere mari. Se aplică limitele de date sau tarifele obișnuite ale furnizorului dvs. de servicii internet. Contactați furnizorul de servicii internet pentru informații suplimentare despre limitele de date sau tarifele valabile.

Puteți actualiza hărțile și software-ul conectând dispozitivul la o Wi-Fi rețea care furnizează acces la internet. Aceasta vă permite să vă păstrați dispozitivul actualizat fără a-l conecta la un computer.

1 Utilizând cablul USB inclus, conectați dispozitivul la sursa de alimentare externă.

NOTĂ: adaptorul de alimentare USB nu este inclus. Pentru a achiziționa un accesoriu de tipul adaptorului de alimentare, accesați pagina produsului, la adresa garmin.com.

2 Conectați dispozitivul la o Wi-Fi rețea (*Conectarea la o rețea wireless, pagina 49*).

Atunci când este conectat la o Wi-Fi rețea, dispozitivul automat caută actualizări disponibile și afișează o notificare când este disponibilă o actualizare.

3 Selectați o opțiune:

- Atunci când apare o notificare de actualizare, glisați în jos din partea de sus a ecranului și selectați **Este disponibilă o actualizare..**
- Pentru a verifica manual actualizările, selectați **Setări > Actualizări**.

Dispozitivul afișează actualizările disponibile pentru hărți și software. Atunci când există o actualizare disponibilă, **Actualizări disponibile** apare sub Hartă sau Software.

4 Selectați o opțiune:

- Pentru a instala toate actualizările disponibile, selectați **Descărcare**.
- Pentru a instala numai actualizările pentru hărți, selectați **Hartă**.
- Pentru a instala numai actualizările de software, selectați **Software**.

5 Dacă este necesar, citiți acordurile de licență și selectați **Acceptare toate** pentru a accepta acordurile.

NOTĂ: dacă nu sunteți de acord cu termenii de licență, puteți selecta Refuzare. Acest lucru oprește procesul de actualizare. Nu puteți instala actualizări până nu acceptați acordurile de licență.

6 Mențineți dispozitivul conectat la sursa de alimentare externă și în raza de acoperire a rețelei Wi-Fi până la finalizarea procesului de actualizare.

SUGESTIE: dacă o actualizare de hartă este întreruptă sau anulată înainte de finalizare, dispozitivul dvs. ar putea avea date cartografice lipsă. Pentru a repara datele cartografice lipsă, trebuie să actualizați din nou hărțile.

Actualizare hărți și software cu Garmin Express

Puteți utiliza aplicația Garmin Express pentru a descărca și instala cele mai recente actualizări pentru hartă și software pentru dispozitivul dvs.

1 Dacă nu aveți aplicația Garmin Express instalată pe computerul dvs., accesați garmin.com/express și urmați instrucțiunile de pe ecran pentru a o instala (*Instalare Garmin Express, pagina 55*).

2 Deschideți aplicația  Garmin Express.

3 Conectați dispozitivul la computer utilizând un cablu micro-USB.

Capătul mic al cablului se conectează la portul micro-USB  din dispozitivul RV / Camper, iar capătul mare se conectează la un port USB disponibil din computer.

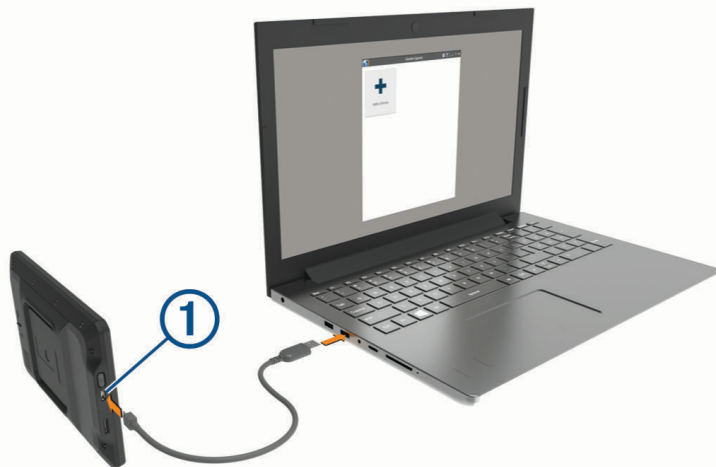

4 În aplicația Garmin Express, faceți clic pe **Adăugare dispozitiv**.

Aplicația Garmin Express caută dispozitivul dvs. și afișează numele și numărul de serie al dispozitivului.

5 Faceți clic pe **Adăugare dispozitiv** și urmați instrucțiunile de pe ecran pentru a adăuga dispozitivul în aplicația Garmin Express.

Când configurarea este finalizată, aplicația Garmin Express afișează actualizările disponibile pentru dispozitivul dvs.

Actualizări disponibile

Ultima căutare: Chiar acum 

Durată de instalare estimată: 1 oră și 18 minute

[Vizualizare Detalii](#)

[Instalare toate](#)

6 Selectați o opțiune:

- Pentru a instala toate actualizările disponibile, faceți clic pe **Instalare toate**.
- Pentru a instala o anumită actualizare, faceți clic pe **Vizualizare detalii** și faceți clic pe **Instalare** din dreptul actualizării pe care o doriți.

Aplicația Garmin Express descarcă și instalează actualizările pe dispozitivul dvs. Actualizările hărții sunt foarte mari, iar acest proces poate dura mult timp în cazul conexiunilor de internet mai lente.

NOTĂ: dacă o actualizare de hartă este prea mare pentru spațiul de stocare internă al dispozitivului, software-ul v-ar putea solicita să instalați un card microSD® pe dispozitiv pentru a suplimenta spațiul de stocare (*Instalarea unui card de memorie pentru hărți și date, pagina 65*).

7 Urmați instrucțiunile de pe ecran din timpul procesului de actualizare pentru a finaliza instalarea actualizărilor.

De exemplu, în timpul procesului de actualizare, aplicația Garmin Express vă poate instrui să deconectați și să reconectați dispozitivul.

Instalare Garmin Express

Aplicația Garmin Express este disponibilă pentru computerele Windows® și Mac®.

1 Din computerul dvs., accesați garmin.com/express.

2 Selectați o opțiune:

- Pentru a vizualiza cerințele de sistem și pentru a verifica dacă aplicația Garmin Express este compatibilă cu computerul dvs., selectați **Cerințe de sistem**.
- Pentru instalare pe un computer Windows, selectați **Descărcare pentru Windows**.
- Pentru instalare pe un computer Mac, selectați **Descărcare pentru Mac**.

3 Deschideți fișierul descărcat și urmați instrucțiunile de pe ecran pentru a finaliza instalarea.

Întreținere dispozitiv

ATENȚIONARE

Nu scăpați dispozitivul pe jos.

Nu depozitați dispozitivul în locuri în care poate fi expus timp îndelungat la temperaturi extreme; în caz contrar, dispozitivul poate fi deteriorat ireversibil.

Nu atingeți niciodată ecranul tactil cu un obiect dur sau ascuțit; în caz contrar, ecranul poate fi deteriorat.

Nu expuneți dispozitivul la acțiunea apei.

Curățarea carcasei exterioare

ATENȚIONARE

Evitați agenții chimici de curățare și solvenții care pot deteriora componentele de plastic.

- 1 Curățați carcasa exterioară a dispozitivului (nu și ecranul tactil) utilizând o lavetă umezită în soluție de detergent neagresiv.
- 2 Ștergeți dispozitivul pentru a-l usca.

Curățarea ecranului tactil

- 1 Utilizați o lavetă moale, curată și lipsită de scame.
- 2 Dacă este necesar, umeziți ușor laveta cu apă.
- 3 Dacă utilizați o lavetă umezită, opriți dispozitivul și deconectați-l de la alimentarea cu energie.
- 4 Ștergeți ușor ecranul cu o lavetă.

Evitarea furtului

- Depozitați dispozitivul și suportul într-o locație sigură atunci când nu le utilizați.
- Îndepărtați urmele lăsate de ventuză pe parbriz.
- Nu păstrați unitatea în torpedo.
- Înregistrați-vă dispozitivul utilizând software-ul Garmin Express (garmin.com/express).

Resetarea dispozitivului

Vă puteți reseta dispozitivul dacă acesta nu mai funcționează.

Țineți apăsată tasta de pornire timp de 12 secunde.

Demontarea dispozitivului, suportului și ventuzei

Demontarea suportului din ventuză

- 1 Slăbiți piulița care fixează suportul magnetic pe ventuză.
- 2 Rotiți dispozitivul în dreapta sau stânga.
- 3 Aplicați presiune până ce suportul se desprinde de bila ventuzei.

Demontarea ventuzei de pe parbriz

- 1 Basculați pârghia de pe ventuză înspre dvs.
- 2 Trageți agățătoarea de pe ventuză înspre dvs.

Depanare

Ventuza de prindere nu stă pe parbriz

- 1 Curățați ventuza de prindere și parbrizul cu spirt medicinal.
- 2 Ștergeți cu o lavetă curată și uscată.
- 3 Montați ventuza de prindere (*Montarea și alimentarea dispozitivului în vehicul, pagina 2*).

Suportul nu menține dispozitivul în poziție în timp ce conduc

Pentru rezultate optime, trebuie să mențineți suportul vehiculului curat și să poziționați dispozitivul în apropierea ventuzei.

Dacă dispozitivul își schimbă poziția în timp ce conduceți, trebuie să finalizați aceste acțiuni.

- Scoateți suportul alimentat din brațul ventuzei și ștergeți bila și orificiul cu o cârpă.
Praf și alte reziduuri pot reduce frecarea din îmbinarea dintre bilă și orificiu și pot permite deplasarea îmbinării în timp ce conduceți.
- Rotiți brațul articulat înspre ventuză atât cât permite unghiul cu parbrizul.
Poziționarea dispozitivului mai aproape de parbriz reduce efectul de trepidații și vibrații cauzate de deplasarea cu mașina.

Dispozitivul nu recepționează semnale de la sateliți

- Verificați ca funcția serviciului de localizare să fie activată (*Activarea sau dezactivarea serviciilor de localizare, pagina 51*).
- Scoateți dispozitivul din garaje închise și duceți-l la distanță de clădiri înalte și copaci.
- Staționați timp de câteva minute.

Dispozitivul nu se încarcă în vehiculul meu

- Verificați ca vehiculul să fie pornit și să furnizeze energie la priza de alimentare.
- Verificați dacă temperatura interioară a vehiculului se încadrează în limitele de temperatură de încărcare indicate în specificații.
- În cutia de siguranțe a vehiculului, verificați dacă siguranța prizei de alimentare a vehiculului nu este ruptă.

Bateria nu rămâne încărcată pentru prea mult timp

- Diminuați luminozitatea ecranului (*Setările afișajului, pagina 50*).
- Scurtați durata de afișare (*Setările afișajului, pagina 50*).
- Reduceți volumul (*Reglarea volumului de sunet și a volumului notificărilor, pagina 51*).
- Comutați dispozitivul în modul economisire energie atunci când nu îl utilizați (*Pornirea sau oprirea dispozitivului, pagina 6*).
- Nu țineți dispozitivul la temperaturi extreme.
- Nu expuneți dispozitivul la lumina directă a soarelui.

Dispozitivul meu nu se conectează la telefon

- Selectați **Setări > Rețele wireless > Bluetooth**.
Opțiunea Bluetooth trebuie să fie activată.
- Activați tehnologia wireless Bluetooth pe telefonul dvs. și plasați-l la o distanță de maxim 10 m (33 ft.) de dispozitiv.
- Verificați dacă telefonul este compatibil.
Pentru mai multe informații, vizitați www.garmin.com/bluetooth.
- Reluați procesul de asociere.
Pentru a repeta procesul de asociere, trebuie să anulați asocierea telefonului cu dispozitivul (*Ștergerea unui dispozitiv Bluetooth asociat, pagina 36*) și să finalizați procesul de asociere.

Anexă

Garmin PowerSwitch

AVERTISMENT

Garmin recomandă insistent instalarea dispozitivului de către un electrician experimentat, care deține cunoștințe adecvate privind sistemele electrice. Cablarea incorectă a cablului de alimentare poate determina deteriorarea vehiculului sau a bateriei și poate cauza rănirea.

Puteti folosi un dispozitiv Garmin PowerSwitch conectat pentru a controla luminile, ventilatoarele și multe altele de pe dispozitivul dvs RV / Camper.

Indicații de montare

- Dispozitivul trebuie montat în apropierea bateriei și în raza cablului de alimentare furnizat.
- Suprafața de montare trebuie să fie suficient de rezistentă pentru a susține greutatea dispozitivului.
- Locația trebuie să ofere suficient spațiu pentru amplasarea și conectarea tuturor cablurilor.

Montarea dispozitivului

Pentru a putea monta dispozitivul, trebuie să selectați o locație de montare și să cumpărați piesele de fixare corespunzătoare suprafeței alese pentru montare.

ATENȚIONARE

Evitați cablurile, indicatoarele, airbagurile, capacele pentru airbaguri, ventilația, încălzirea și alte elemente, atunci când realizați orificiile pilot și atașați suportul la vehicul. Garmin nu este responsabilă pentru nicio deteriorare sau consecință care rezultă din instalare.

- 1 Amplasați suportul în locația selectată.



- 2 Folosind suportul ca șablon, marcați pozițiile pentru cele două șuruburi ①.
- 3 Realizați găuri de orientare cu un burghiu (opțional).
Pentru suporturile din anumite tipuri de materiale, este necesară realizarea găurilor de orientare. Nu găuriți prin suport.
- 4 Fixați corespunzător suportul pe suprafață utilizând piesele de fixare corespunzătoare pentru suprafața dvs. de montare.

Deschiderea capacului frontal

Trebuie să deschideți capacul frontal pentru a executa racorduri electrice.

1 Ridicați încuietoarea capacului frontal ① și rotiți-o în sens invers acelor de ceas.



2 Trageți capacul frontal de pe dispozitiv.



Conectarea accesoriilor

ATENȚIONARE

Nu folosiți dispozitivul pentru a controla sau a alimenta un cric. Nerespectarea acestei atenționări poate duce la deteriorarea vehiculului sau dispozitivului dvs.

Cerințe accesorii:

- Verificați amperajul fiecărui accesoriu înainte de a-l conecta la dispozitivul Garmin PowerSwitch. Dispozitivul acceptă accesorii cu până la 30 A pentru fiecare canal și maximum 100 A pentru întregul sistem.
- Utilizați cabluri 10 AWG (6 mm²) pentru accesorii utilizând 20-30 A.
- Utilizați cabluri 12 AWG (4 mm²) pentru accesorii utilizând 10-20 A.
- Utilizați cabluri 14 AWG (2,5 mm²) pentru accesorii utilizând mai puțin de 10 A.
- Utilizați bornele de dimensiuni potrivite pentru conectarea accesoriilor.
- Sertizați toți conectorii terminali.

- 1 Conectați cablul pozitiv al accesoriului ① la una din bornele accesoriului ② de pe dispozitivul Garmin PowerSwitch.

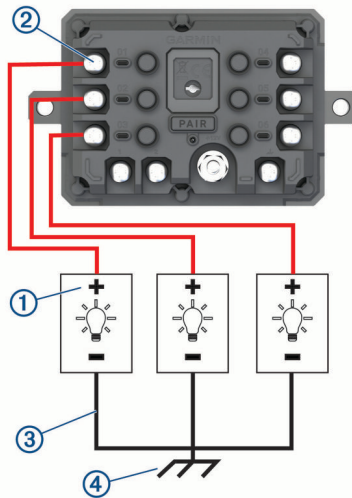

- 2 Conectați cablul negativ sau cablul de legare la masă ③ la un contact neocupat de împământare ④ pe cadrul vehiculului, la un bloc de distribuție cu împământare sau direct la borna negativă a bateriei.

ATENȚIONARE

Nu conectați cablurile de împământare ale accesoriilor la borna de împământare (GND) de pe dispozitivul Garmin PowerSwitch. Nerespectarea acestei atenționări se poate solda cu leziuni corporale sau deteriorarea bunurilor sau poate afecta negativ funcționarea dispozitivului.

Conectarea unei intrări de comandă

Puteți conecta terminalele de control pentru a permite dispozitivului Garmin PowerSwitch să activeze ieșirile personalizabile. De exemplu, puteți conecta contactul vehiculului dvs. la o intrare de comandă pentru a porni accesorii în mod automat de fiecare dată când porniți vehiculul. Terminalele de control detectează un semnal între 3,3 V și 18 V. Puteți configura funcțiile ieșirilor prin aplicația Garmin PowerSwitch.

Conectați cablul de control de la sursa de control din vehiculul dvs. la unul dintre cele două terminale de control de pe dispozitivul Garmin PowerSwitch.

Conectarea dispozitivului la cablul de alimentare

Pentru a putea conecta dispozitivul la alimentarea din autovehicul, trebuie să dezlipiți eticheta de avertizare de pe borna de +12V a dispozitivului.

Întotdeauna trebuie să confirmați că toate conexiunile electrice sunt securizate și că nu se desprind în timpul utilizării dispozitivului.

- 1 Conectați capătul inelar mare al firului ① de împământare inclus la borna negativă a bateriei vehiculului.

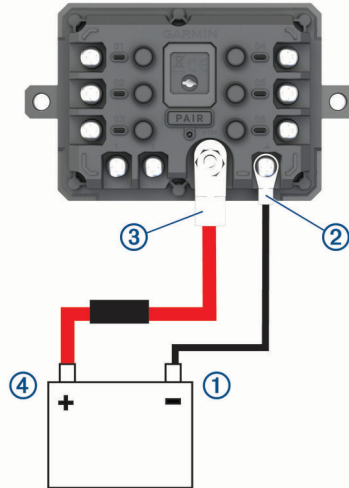

- 2 Conectați capătul inelar mic al firului de împământare la borna ② GND de pe dispozitiv.
- 3 Conectați capătul inelar mic al cablului inclus de 12 V la borna ③ de +12V de pe dispozitiv.
- 4 Strângeți piulița de $\frac{3}{8}$ in. de pe borna de +12 V la cuplul maxim din specificații, de 4,52 Nm (40 lbf-in.). Trebuie să vă asigurați că piulița nu poate fi slăbită cu mâna.

ATENȚIONARE

Nu strângeți excesiv borna de +12 V pentru a vă asigura că preveniți deteriorarea acesteia.

- 5 Conectați capătul inelar mare al cablului ④ de 12 V la borna pozitivă a bateriei vehiculului.

Asocierea cu un dispozitiv de navigare Garmin

Puteți asocia dispozitivul dvs. Garmin PowerSwitch cu un dispozitiv compatibil de navigare Garmin.

- 1 Porniți dispozitivul dvs. Garmin PowerSwitch și poziționați dispozitivul de navigare compatibil Garmin la o distanță de până la 1 m (3,3 ft.) de acesta.
- 2 Pe dispozitivul dvs. de navigare compatibil, deschideți aplicația Garmin PowerSwitch.
- 3 Urmați instrucțiunile de pe ecran pentru a finaliza procesul de asociere și configurare.

Va apărea panoul de comandă principal al aplicației. După ce dispozitivele sunt asociate, acestea se conectează automat atunci când sunt pornite și în raza de acoperire.

Garmin PowerSwitch Specificații

Dimensiuni (A x l x Î)	75 x 125 x 32 mm (2,95 x 4,92 x 1,26 in.)
Interval de temperatură optimă de funcționare	Între -25° și 85°C (între -13° și 185°F)
Frecvență wireless	2,4 GHz @ 14 dBm
Intrare alimentare	Între 12 și 16 V utilizând cablul de alimentare inclus al vehiculului.
Ieșire maximă pentru accesorii	30 A
Ieșire maximă a sistemului	100 A
Putere curentă cu toate ieșirile dezactivate	3 mA
Rezistența la apă	IEC 60529 IPX7 ¹

Depanare

Dispozitivul meu Garmin PowerSwitch nu rămâne conectat

- Verificați dacă dispozitivul Garmin PowerSwitch primește putere.
- Verificați dacă tehnologia Bluetooth este activată pe dispozitivul de navigare asociat sau pe smartphone.
- Deplasați dispozitivul de navigare sau smartphone-ul mai aproape de dispozitivul Garmin PowerSwitch.
- Verificați dacă bateria vehiculului furnizează putere de cel puțin 12 V.

Dispozitivul Garmin PowerSwitch oprește automat toate ieșirile pentru a proteja bateria vehiculului, dacă primește mai puțin de 11 V de putere ([Accesoriiile mele nu sunt alimentate, pagina 62](#)).

Accesoriiile mele nu sunt alimentate

- Verificați dacă dispozitivul Garmin PowerSwitch este alimentat de la bateria vehiculului.
- Verificați dacă bateria vehiculului furnizează putere de cel puțin 12 V.
Dispozitivul Garmin PowerSwitch oprește automat toate ieșirile pentru a proteja bateria vehiculului, dacă primește mai puțin de 11 V de putere. Ieșirile repornesc atunci când dispozitivul detectează mai mult de 12 V de putere.
- Asigurați-vă că toate conexiunile electrice sunt fixate bine și că acestea nu se vor desprinde în timpul operării vehiculului.
- Asigurați-vă că fiecare accesoriu conectat consumă mai puțin de 30 A.
Dacă un accesoriu consumă mai mult de 30 A, dispozitivul va opri automat ieșirea respectivă.
- Asigurați-vă că sarcina totală a sistemului este sub 100 A.
Dacă dispozitivul detectează o sarcină de peste 100 A, acesta va opri automat toate ieșirile.
- Verificați toate conexiunile electrice pentru a stabili dacă există un scurtcircuit.

Camere pentru mers înapoi

Dispozitivul dvs. poate să afișeze fluxul video de la una sau mai multe camere de mers înapoi conectate.

¹ Dispozitivul este rezistent la expunerea accidentală la apă de până la 1 m pentru maxim 30 min. Pentru mai multe informații, vizitați www.garmin.com/waterrating.

Asocierea unei camere de mers BC™ 35 înapoi cu un Garmin dispozitiv de navigare

Trebuie să activați setarea Wi-Fi dispozitivul de navigare Garmin înainte de a vă putea conecta la o cameră.

Camera wireless de mers înapoi BC 35 este compatibilă cu unele dispozitive de navigare Garmin cu Android. Accesați garmin.com/bc35 pentru mai multe informații despre compatibilitatea dispozitivului.

Puteți să asociați până la patru camere de mers înapoi BC 35 cu dispozitivul dvs. de navigare Garmin compatibil.

1 Actualizați dispozitivul de navigare la cel mai nou software.

Este posibil ca dispozitivul să nu accepte camera BC 35 fără cel mai nou software. Pentru mai multe informații despre actualizare, consultați manualul de utilizare a dispozitivului dvs. de navigare.

2 Porniți dispozitivul de navigare Garmin și aduceți-l la 3 m (10 ft) de cameră.

3 Selectați  > **Instrumente** > **Vedere în spate** >  > **Garmin BC35**.

4 Selectați camera BC 35 din lista de camere disponibile.

NOTĂ: codul de asociere sau parola este localizat(ă) pe transmițătorul camerei.

5 Selectați **Configurare** și poziționați liniile de ghidare utilizând săgețile de pe ecran.

În cazul în care camera sau vehiculul nu este poziționat ideal pentru a finaliza alinierea liniilor de ghidare, puteți finaliza alinierea mai târziu.

6 Selectați **Salvare**.

După ce finalizați procesul de asociere cu o cameră pentru prima dată, aceasta se conectează automat la Garmin dispozitivul de navigare.

Conectarea unei camere de mers înapoi cu fir

Pentru a conecta o cameră de mers înapoi cu fir, trebuie să achiziționați un accesoriu opțional pentru suportul video, care include o mufă de intrare video compozit de 3,5 mm. Accesați garmin.com pentru a achiziționa un suport suplimentar. Accesoriul suport video este inclus cu anumite modele de dispozitive.

Puteți să conectați o cameră de mers înapoi cu fir și să vizualizați ieșirea pe ecranul dispozitivului.

1 Înlocuiți suportul original al dispozitivului cu accesoriul pentru suport video.

2 Introduceți cablul video al camerei în mufa de intrare video  de pe suport.



Vizualizarea camerei de mers înapoi

AVERTISMENT

Dispozitivul are ca scop îmbunătățirea conștientizării situaționale atunci când este utilizat corespunzător. Dacă este utilizat necorespunzător, ați putea fi distrași de afișaj, ceea ce ar putea provoca un accident care să cauzeze vătămări corporale grave sau deces. Accesați informațiile afișate pe dispozitiv dintr-o singură privire. Întotdeauna fiți atenți la ceea ce vă înconjoară și nu vă fixați privirea pe afișaj sau nu fiți distrași de afișaj. Concentrarea atenției pe afișaj poate preveni evitarea obstacolelor sau a pericolelor.

Dispozitivul dvs. afișează redarea video de la camera de mers înapoi în moduri diferite, în funcție de modul în care este conectată camera la alimentare.

1 Selectați o opțiune pentru afișarea video:

- În cazul în care camera este conectată la o lampă de marșarier (recomandat), puneți vehiculul în marșarier.

Dispozitivul afișează automat redarea video de pe camera de mers înapoi.

- În cazul în care camera este conectată la o sursă de alimentare constantă, selectați  > **Instrumente** > **Vedere în spate** pentru a vizualiza manual camera.

2 Selectați o opțiune pentru a relua funcționarea normală a dispozitivului:

- În cazul în care camera este conectată la o lampă de marșarier (recomandat), scoateți vehiculul din marșarier.

Dispozitivul reia automat funcționarea normală.

- Dacă transmițătorul este conectat la o sursă de alimentare constantă, selectați  pentru a ascunde manual camera.

Comutarea camerelor

Când mai multe camere de mers înapoi transmit către dispozitivul dvs., puteți comuta între imaginile de la camere.

1 Selectați > **Instrumente** > **Vedere în spate**.

2 Selectați o cameră din partea de jos a ecranului.

Apare imaginea video de pe cameră.

Modificarea orientării camerei

În funcție de locul în care este plasată camera pe vehiculul dvs., videoclipul de pe dispozitivul dvs. poate apărea răsturnat sau oglindit implicit. Puteți roti videoclipul orizontal sau răsturnați videoclipul pe verticală pentru a corecta videoclipul.

1 Selectați > **Instrumente** > **Vedere în spate** > .

2 Selectați o opțiune:

- Selectați **Inversare videoclip**.

NOTĂ: această opțiune este utilă pentru camerele amplasate în fața sau în spatele vehiculului.

- Selectați **Rotiți imaginea**.

NOTĂ: această opțiune este utilă pentru camerele amplasate pe partea laterală a vehiculului.

Conectarea unei camere de bord la un suport de montare alimentat

Înainte de a conecta o cameră de bord la un suport de montare alimentat, trebuie să montați dispozitivul camerei de bord pe parbriz.

Puteți utiliza suportul de montare pentru dispozitivul RV / Camper pentru a alimenta o cameră de bord Garmin compatibilă. Acest lucru poate fi util atunci când trebuie să conectați dispozitivul RV / Camper și camera de bord la aceeași sursă de alimentare în vehiculul dvs.

- 1 Montați dispozitivul RV / Camper în vehiculul dvs. și conectați-l la o sursă de alimentare (*Montarea și alimentarea dispozitivului în vehicul, pagina 2*).
- 2 Dacă este necesar, scoateți dispozitivul RV / Camper din suportul magnetic pentru o vizualizare mai bună a portului USB.
- 3 Conectați cablul de alimentare al camerei de bord la portul USB ① de pe suport.



Gestionarea datelor

Dispozitivul dispune de un slot pentru carduri de memorie, ceea ce vă oferă un spațiu de stocare suplimentar.

NOTĂ: dispozitivul este compatibil cu Windows 7 și versiuni mai noi și cu Mac OS 10.4 și versiuni mai noi. Computerele Mac pot necesita software suplimentar de la terți pentru a citi și scrie pe dispozitivele Android.

Despre cardurile de memorie

Puteți achiziționa carduri de memorie de la un furnizor de produse electronice sau puteți achiziționa un software Garmin de administrare a hărților preîncărcat (www.garmin.com). Cardurile de memorie pot fi utilizate pentru a stoca fișiere, de exemplu hărți și puncte de interes personalizate.

Instalarea unui card de memorie pentru hărți și date

Puteți introduce un card de memorie pentru a crește spațiul de stocare a hărților și altor date pe dispozitiv. Puteți achiziționa carduri de memorie de la un furnizor de electronice sau puteți accesa www.garmin.com/maps pentru a achiziționa un card de memorie cu software-ul cartografic Garmin preinstalat. Dispozitivul este compatibil cu cardurile de memorie microSD de la 4 până la 256 GB. Cardurile de memorie trebuie să utilizeze formatul de sistem de fișiere FAT32. Cardurile de memorie de peste 32 GB trebuie să fie formate utilizând dispozitivul (*Formatarea cardului de memorie, pagina 66*).

- 1 Găsiți slotul pentru cardul de memorie pentru hărți și date de pe dispozitiv (*Prezentare generală a dispozitivului, pagina 1*).
- 2 Introduceți un card de memorie în slot.
- 3 Apăsați-l până se fixează cu un clic.

Formatarea cardului de memorie

Dispozitivul necesită un card de memorie formatat utilizând sistemul de fișiere FAT32. Puteți utiliza dispozitivul pentru a formata cardul utilizând acest sistem de fișiere.

Trebuie să formatați un card de memorie complet nou dacă acesta nu este formatat, utilizând sistemul de fișiere FAT32.

NOTĂ: prin formatarea cardului, sunt șterse toate datele de pe acesta.

- 1 Selectați **Setări > Dispozitiv > Stocare și USB**.
- 2 Selectați-vă cardul de memorie.
- 3 Selectați **⋮ > Setări > Format > ȘTERGERE ȘI FORMATARE**.
- 4 Selectați **Finalizare**.

Conectarea dispozitivului la computer

Vă puteți conecta dispozitivul la computer utilizând un cablu USB.

- 1 Introduceți conectorul mic al cablului USB în portul dispozitivului dvs.
- 2 Introduceți conectorul mai mare al cablului USB într-un port din computerul dvs.

În funcție de sistemul de operare al computerului dvs., dispozitivul apare fie ca dispozitiv portabil, unitate amovibilă sau volum amovibil.

Transferul datelor de pe computer

- 1 Conectați dispozitivul la computer ([Conectarea dispozitivului la computer, pagina 66](#)).
În funcție de sistemul de operare al computerului dvs., dispozitivul apare fie ca dispozitiv portabil, unitate amovibilă sau volum amovibil.
- 2 Pe computer, deschideți browserul de fișiere.
- 3 Selectați un fișier.
- 4 Selectați **Editare > Copiere**.
- 5 Navigați la un folder de pe dispozitiv.
NOTĂ: în cazul unei unități sau volum amovibil trebuie să nu plasați fișiere în folderul Garmin.
- 6 Selectați **Editare > Lipire**.

Se transferă fișierele GPX de pe computerul dvs.



Computerele Apple pot necesita software suplimentar de la terți, cum ar fi Transfer fișiere Android, pentru a citi și scrie pe acest dispozitiv.

Dacă ați creat deja rute pe care doriți să le utilizați pe dispozitivul dvs, puteți transfera fișiere GPX direct de pe computerul dvs.

- 1 Conectați dispozitivul la computer ([Conectarea dispozitivului la computer, pagina 66](#)).
Dispozitivul apare ca un dispozitiv portabil.
- 2 Pe computer, deschideți browserul de fișiere.
- 3 Selectați un fișier GPX.
- 4 Selectați **Editare > Copiere**.
- 5 Navigați în folderul GPX de pe dispozitiv.
- 6 Selectați **Editare > Lipire**.

Se exportă fișiere GPX cu aplicația Garmin Drive

Puteți partaja date, cum ar fi puncte de trecere și rute, în formatul GPX, utilizând aplicația Garmin Drive.

- 1 Pe dispozitivul dvs. RV / Camper, selectați o opțiune:
 - Pentru a partaja punctele de trecere, selectați **Încotro?** > **Salvate** >  > **Distribuie** > **Garmin Drive**.
 - Pentru a partaja rute, selectați  > **Navigare** > **Planificator de călătorii** > **Călătorii salvate** >  > **Distribuie** > **Garmin Drive**.
- 2 Selectați unul sau mai multe puncte de trecere sau rute.
- 3 Selectați **Finalizare**.
- 4 De pe telefon, deschideți aplicația Garmin Drive.
- 5 Urmați instrucțiunile de pe ecran pentru a partaja fișierele .gpx.



Se importă fișiere GPX cu aplicația Garmin Drive

Puteți importa date, cum ar fi punctele de trecere și rutele, în format de fișiere GPX utilizând aplicația Garmin Drive. De exemplu, puteți trimite punctele de trecere sau rutele într-un email pe dispozitivul dvs. RV / Camper.

- 1 Pe smartphone-ul dvs., selectați un fișier .gpx și deschideți-l cu aplicația Garmin Drive.
- 2 Urmați instrucțiunile de pe ecran pentru a obține aplicația Garmin Drive.
- 3 Pe dispozitivul dvs. RV / Camper, selectați o opțiune:
 - Pentru a vizualiza punctele de trecere importate, selectați **Încotro?** > **Salvate**.
 - Pentru a vizualiza rutele importate, selectați  > **Navigare** > **Planificator de călătorii** > **Călătorii salvate**.

Exportul fișierelor GPX cu un card de memorie

Puteți partaja date, cum ar fi puncte de trecere și rute, în formatul GPX, pe un card microSD compatibil.

- 1 Introduceți un card microSD compatibil în slotul pentru card de memorie al dispozitivului (*Instalarea unui card de memorie pentru hărți și date, pagina 65*).
- 2 Pe dispozitivul dvs. RV / Camper, selectați o opțiune:
 - Pentru a partaja punctele de trecere, selectați **Încotro?** > **Salvate** >  > **Distribuie** > **Card de memorie**.
 - Pentru a partaja rute, selectați  > **Navigare** > **Planificator de călătorii** > **Călătorii salvate** >  > **Distribuie** > **Card de memorie**.
- 3 Selectați unul sau mai multe puncte de trecere sau rute.
- 4 Selectați **Finalizare**.

Importul fișierelor GPX cu un card de memorie

Puteți importa date, cum ar fi puncte de trecere și rute, în formatul GPX, de pe un card microSD compatibil.

- 1 Introduceți un card microSD compatibil care conține unul sau mai multe fișiere .gpx în slotul pentru card de memorie al dispozitivului (*Instalarea unui card de memorie pentru hărți și date, pagina 65*).
Dispozitivul RV / Camper importă automat orice fișiere .gpx de pe microSD card.
- 2 Selectați o opțiune:
 - Pentru a vizualiza punctele de trecere importate, selectați **Încotro?** > **Salvate**.
 - Pentru a vizualiza rutele importate, selectați  > **Navigare** > **Planificator de călătorii** > **Călătorii salvate**.

Achiziționarea unor hărți suplimentare

- 1 Accesați pagina de produs a dispozitivului dvs. la garmin.com.
- 2 Faceți clic pe fila **Hărți**.
- 3 Urmați instrucțiunile de pe ecran.

Achiziționarea accesoriilor

Accesați garmin.com/accessories.

