

GARMIN®



**RV 890 / CAMPER 890 / RV 1090 /
CAMPER 1090**

Brugervejledning

© 2020 Garmin Ltd. eller dets datterselskaber

Alle rettigheder forbeholdes. I henhold til lovgivningen om ophavsret må denne vejledning ikke kopieres, helt eller delvist, uden skriftligt samtykke fra Garmin. Garmin forbeholder sig retten til at ændre eller forbedre sine produkter og til at ændre indholdet af denne vejledning uden at være forpligtet til at varsle sådanne ændringer og forbedringer til personer eller organisationer. Gå til www.garmin.com for at finde aktuelle opdateringer og supplerende oplysninger om brugen af dette produkt.

Garmin® og Garmin logoet er varemærker tilhørende Garmin Ltd. eller dets datterselskaber, registreret i USA og andre lande. Disse varemærker må ikke anvendes uden udtrykkelig tilladelse fra Garmin.

BC™, Fusion®, Fusion-Link™, Garmin Drive™, Garmin Express™, Garmin PowerSwitch™ og myTrends™ er varemærker tilhørende Garmin Ltd. eller dets datterselskaber. Disse varemærker må ikke anvendes uden udtrykkelig tilladelse fra Garmin.

Android™ er et varemærke tilhørende Google Inc. Apple® og Mac® er varemærker tilhørende Apple Inc., registreret i USA og andre lande. Ordmærket BLUETOOTH® og de tilhørende logoer ejes af Bluetooth SIG, Inc., og enhver brug deraf af Garmin foregår på licens. Foursquare® er et varemærke tilhørende Foursquare Labs, Inc. i USA og andre lande. HISTORY® og H-logoet er varemærker tilhørende A+E Networks og er beskyttet i USA og andre lande over hele kloden. Alle rettigheder forbeholdes. Anvendt med tilladelse. microSD® og microSDHC-logoet er varemærker tilhørende SD-3C, LLC. TripAdvisor® er et registreret varemærke tilhørende TripAdvisor LLC. Ultimate Campgrounds er et varemærke tilhørende The Ultimate Public Campground Project. Windows® er et registreret varemærke tilhørende Microsoft Corporation i USA og andre lande. Wi-Fi® og Wi-Fi CERTIFIED MiraCast™ er registrerede varemærker tilhørende Wi-Fi Alliance Corporation.

Indholdsfortegnelse

Sådan kommer du i gang	1	Parkering i nærheden af din destination.....	15
Oversigt over enheden.....	1	Ændring af aktiv rute.....	16
Montering og strømtilførsel til enheden i dit køretøj.....	2	Tilføjelse af en position til din rute... ..	16
Installation af holderen, der skal skrues fast på instrumentbrættet.....	4	Udform din rute.....	16
Sådan monteres kugleholderadapteren.....	5	Valg af en omvej.....	16
Tænd eller sluk for enheden.....	6	Ændring af ruteberegningstilstand..	16
Opfangning af GPS-signaler.....	6	Sådan stopper du en rute.....	17
Startskærm.....	7	Brug af Foreslåede ruter.....	17
Åbning af en app.....	8	Undgå forsinkelser, gebyrer og områder.....	17
Tilføjelse af genveje på startskærmen.....	8	Sådan undgår du trafikforsinkelser på ruten.....	17
Visning af meddelelser.....	8	Undgåelse af betalingsveje.....	17
Statuslinjens ikoner.....	8	Undgåelse af betalingsklistermærker.....	17
Brug af berøringsskærmen.....	8	Undgåelse af vejegenskaber.....	18
Justering af skærmens lysstyrke.....	9	Undgå miljøzoner.....	18
Køretøjsprofiler	9	Brugerdefinerede undgåelser.....	18
Tilføjelse af en køretøjsprofil.....	9	Sådan undgår du en vej.....	18
Bilprofil.....	9	Sådan undgår du et område.....	18
Justering af køretøjsprofil.....	10	Deaktivering af en brugerdefineret undgåelse.....	18
Tilføjelse af propantanke.....	10	Sletning af brugerdefinerede undgåelser.....	18
Redigering af en køretøjsprofil.....	10	Søg efter og gem positioner	19
Funktioner og advarsler for chauffør opmærksomhed	11	Interessepunkter.....	19
Aktivering eller deaktivering af chauffør advarsler.....	11	Søgning efter HISTORY interessepunkter.....	19
Rødt lys- og fartkameraer.....	12	Søgning efter nationalparker.....	20
Navigation til din destination	12	Søgning efter campingpladser.....	20
Ruter.....	12	Søgning efter campingpladser med faciliteter.....	20
Sådan startes en rute.....	12	Søgning efter autocamper-service.....	20
Start af en rute ved hjælp af kortet... ..	12	Søgning efter positioner ved anvendelse af søgelinjen.....	21
Sådan kører du hjem.....	13	Søgning efter en adresse.....	21
Redigering af din hjemmeposition.....	13	Søgning efter en position efter kategori.....	21
Din rute på kortet.....	13	Søgning i en kategori.....	21
Aktiv vognbaneanvisning.....	14	Positionssøgningens resultater.....	22
Visning af sving og retningsanvisninger.....	15	Ændring af søgeområdet.....	23
Visning af hele ruten på kortet.....	15	Brugerdefinerede interessepunkter.....	23
Ankomst til din destination.....	15	Installation af POI Loader.....	23
		Søgning efter brugerdefinerede POI'er.....	23
		Parkering.....	24

Søgning efter parkering i nærheden af din aktuelle position.....	24	Advarsler om vejforhold.....	30
Forklaring af parkeringsfarver og -symboler.....	24	Alarmer.....	31
Søgeværktøjer.....	24	Rejseoplysninger.....	31
Søgning efter et vejkryds.....	24	Visning af tripdata på kortet.....	31
Søgning efter en position ved hjælp af koordinater.....	24	Sådan tilpasses tripdatafelterne..	31
Foursquare.....	24	Visning af triploggen.....	31
Oprettelse af forbindelse til din Foursquare konto.....	25	Nulstilling af rejseoplysninger.....	31
Søgning i Foursquare interessepunkter.....	25	Visning af kommende trafikhændelser.....	31
Visning af Foursquare oplysninger om et sted.....	25	Visning af trafik på kortet.....	31
TripAdvisor.....	25	Søgning efter trafikhændelser.....	32
Søgning efter TripAdvisor interessepunkter.....	25	Tilpasning af kortet.....	32
Visning af nyligt fundne positioner.....	25	Tilpasning af kortlagene.....	32
Rydning af listen over nyligt fundne steder.....	25	Ændring af feltet til kortdata.....	32
Visning af oplysninger om aktuel position.....	25	Ændring af kortperspektiv.....	32
Finde nødtjenester og brændstof.....	26	Live-tjenester, trafik og smartphone-funktioner.....	32
Få retningsanvisninger til din aktuelle position.....	26	Parring med din smartphone.....	33
Sådan tilføjer du en genvej.....	26	Tip efter parring af enheder.....	33
Fjernelse af en genvej.....	26	Parring af yderligere Bluetooth enheder.....	33
Gemme positioner.....	26	Sådan går du til en adresse eller position ved hjælp af Garmin Drive appen.....	33
Sådan gemmer du en position.....	26	Smart-notifikationer.....	33
Lagring af din aktuelle position.....	26	Modtagelse af meddelelser.....	34
Redigering af en gemt position.....	27	Håndfri opkald.....	34
Tildeling af kategorier til en gemt position.....	27	Foretagelse af et opkald.....	34
Sletning af en gemt position.....	27	Modtagelse af et opkald.....	34
Brug af kortet.....	27	Brug af indstillinger for indgående opkald.....	35
Kortværktøjer.....	28	Lagring af et telefonnummer som en forudindstilling.....	35
Visning af et kortværktøj.....	28	Trådløst headset.....	35
Up Ahead.....	28	Aktivering eller deaktivering af Bluetooth-funktioner.....	35
Visning af kommende positioner.....	28	Sådan vises eller skjules appmeddelelser (Android™).....	35
Sådan tilpasses Up Ahead-kategorierne.....	29	Vis eller skjul meddelelseskategorier for Apple® enheden.....	35
Byer forude.....	29	Afbrydelse af forbindelse til en Bluetooth enhed.....	36
Visning af kommende byer og frakørsler med service.....	29	Sletning af en parret Bluetooth enhed.....	36
Advarsels- og alarmsymboler.....	29	Trafik.....	36
Begrænsningsadvarsler.....	30	Modtagelse af trafikdata med din smartphone.....	36

Modtager trafikdata med en trafikmodtager	37	Deaktivering af Høj indstilling for en zone	42
Visning af trafik på kortet	37	Justering af forstærkningen for en ekstern enhed	42
Søgning efter trafikhændelser	37	Højttalerzoner	42
Stemmekommando	37	DSP-indstillinger	43
Tips til at tale med enheden	37	Forudindstillinger	43
Start Garmin stemmeaktiveret navigation	38	Sådan gemmer du en station som forudindstilling	43
Tjek din ankomsttid	38	Sådan vælger du en forudindstilling på en liste	43
Ring op ved hjælp af din stemme	38	Fjerner forudindstillinger	43
Ændring af enhedsindstillinger ved hjælp af din stemme	38	Lydindstillinger	44
		Indstillinger for højttalerzone	44
Brug af programmerne	38	Logning af servicehistorik	44
Sådan får du vist brugervejledningen til din enhed	38	Tilføjelse af servicekategorier	45
Ruteplanlægning	38	Sletning af servicekategorier	45
Planlægning af en tur	39	Omdøbning af servicekategorier	45
Redigering og ændring af rækkefølgen af steder i en tur	39	Redigering af en servicepost	45
Optimering af rækkefølgen af destinationer på en tur	39	Sletning af serviceposter	45
Sådan finder du seværdigheder på turen	39	Visning af tidligere ruter og destinationer	45
Ændring af indstillinger for ruteplanlægning for en tur	39	Visning af vejrudsigten	45
Navigation til en gemt tur	40	Visning af vejrudsigten i nærheden af en anden by	46
Redigering og lagring af din aktive rute	40	Garmin PowerSwitch™ App	46
TracBack®	40	Aktivering af en afbryderkontakt	47
Sådan følger du dit seneste spor	40	Deaktivering af alle kontakter	47
Sådan gemmer du dit seneste spor som en tur	40	Sådan tilpasses en knap	47
Trådløs Fusion-Link™ fjernbetjeningsapp	40	Tildeling af en kontakt til en styreindgang	47
Tilslutning til et stereoanlæg ved hjælp af Bluetooth	40	Tilføjelse af et brugerdefineret layout	47
Tilslutning til et stereoanlæg via et trådløst netværk	41	Tilføjelse af en knap til et brugerdefineret layout	48
Musikafspilning	41	Arrangere knapper i et brugerdefineret layout	48
Afspilning af musik	41	Sletning af et brugerdefineret layout eller knap	48
Valg af kilde	41	Indstillinger	49
Afspilningsknapper	41	Navigationsindstillinger	49
Lydkontrol	42	Indstillinger for kort og køretøj	49
Justering af lydstyrken for en zone	42	Aktivering af kort	49
Justering af toner	42	Oprettelse af forbindelse til trådløst netværk	49
		Aktivering af Bluetooth trådløs teknologi	49

Indstillinger for Hjælp til chauffør.....	50	Min enhed opretter ikke forbindelse til min telefon.....	57
Trafikindstillinger.....	50		
Skærmindstillinger.....	50		
Indstillinger for lyd og meddelelser.....	51	Appendiks.....	57
Justering af lyd og lydstyrke for meddelelser.....	51	Garmin PowerSwitch.....	57
Indstilling af en alarm.....	51	Overvejelser om montering.....	57
Aktivering eller deaktivering af positionstjenester.....	51	Montering af enheden.....	58
Angivelse af tekstsprog.....	51	Åbning af frontdækslet.....	59
Indstillinger for dato og klokkeslæt.....	51	Tilslutning af tilbehør.....	60
Enhedsindstillinger.....	52	Tilslutning af en styreindgang.....	60
Gendannelse af indstillinger.....	52	Tilslutning af enheden til strømmen i bilen.....	61
Enhedsoplysninger.....	52	Parring med en Garmin navigationsenhed.....	61
Visning af oplysninger om lovgivning og overensstemmelse via E-label.....	52	Specifikationer for Garmin PowerSwitch.....	62
Specifikationer.....	52	Fejlfinding.....	62
Opladning af enheden.....	52	Min Garmin PowerSwitch vil ikke forblive tilsluttet.....	62
Vedligeholdelse af enhed.....	52	Mit tilbehør får ikke strøm.....	62
Garmin Support Center.....	52	Bakkameraer.....	62
Opdatering af kort og software ved hjælp af et Wi-Fi netværk.....	53	Parring af et BC™ 35 bakkamera med en Garmin navigationsenhed.....	63
Opdatering af kort og software med Garmin Express.....	54	Tilslutning af kabelforbundet bakkamera.....	63
Installation af Garmin Express.....	55	Visning af bakkameraet.....	64
Vedligeholdelse af enheden.....	55	Skift mellem kameraer.....	64
Rengøring af yderside.....	55	Ændring af kameraretningen.....	64
Rengøring af berøringsskærmen.....	55	Tilslutning af et kørselskamera til den strømførte holder.....	65
Sådan undgår du tyveri.....	56	Datahåndtering.....	65
Nulstilling af enheden.....	56	Om hukommelseskort.....	65
Fjernelse af enheden, holderen og sugekoppen.....	56	Installation af et hukommelseskort til kort og data.....	65
Sådan fjerner du holderen fra sugekoppen.....	56	Formatering af hukommelseskortet.....	66
Fjernelse af sugekoppen fra forruden.....	56	Tilslutning af enheden til din computer.....	66
Fejlfinding.....	56	Overførsel af data fra computeren... ..	66
Sugekoppen kan ikke sidde fast på forruden.....	56	Overførsel af GPX-filer fra computeren.....	66
Holderen holder ikke enheden på plads, mens jeg kører.....	56	Eksport af GPX-filer med Garmin Drive appen.....	67
Enheden opfanger ingen satellitsignaler.....	56	Import af GPX-filer med Garmin Drive appen.....	67
Enheden oplades ikke i bilen.....	57	Eksport af GPX-filer med et hukommelseskort.....	67
Batteriet aflades hurtigt.....	57		

Import af GPX-filer med et hukommelseskort.....	67
Køb af flere kort.....	67
Køb af tilbehør.....	67

Sådan kommer du i gang

⚠ ADVARSEL

Se guiden *Vigtige produkt- og sikkerhedsinformationer* i æsken med produktet for at se produktadvarsler og andre vigtige oplysninger.

- Opdater kortene og softwaren på din enhed (*Opdatering af kort og software ved hjælp af et Wi-Fi netværk*, side 53).
- Monter enheden i dit køretøj, og slut den til strøm (*Montering og strømtilførsel til enheden i dit køretøj*, side 2).
- Juster lydstyrken (*Justering af lyd og lydstyrke for meddelelser*, side 51) og skærmens lysstyrke (*Justering af skærmens lysstyrke*, side 9).
- Konfigurer en køretøjsprofil for din campingvogn (*Tilføjelse af en køretøjsprofil*, side 9).
- Naviger til din destination (*Sådan startes en rute*, side 12).

Oversigt over enheden



①	Mikrofon til håndfri opkald og stemmekommando
②	Lydstyrkekontrol
③	Tænd/sluk-knap
④	Micro USB-port til strøm og data
⑤	Hukommelseskortstik til kort og data
⑥	Brugerflade til magnetisk holder med 14-benet stik
⑦	Højttaler

Montering og strømtilførsel til enheden i dit køretøj

⚠ ADVARSEL

Dette produkt indeholder et litiumionbatteri. Opbevar enheden uden for direkte sollys for at undgå risiko for personskade eller produktskade, der skyldes, at batteriet udsættes for ekstrem varme.

Både enheden og holderen indeholder magneter. Under bestemte forhold kan magneter forårsage interferens med visse indvendige medicinske enheder og elektroniske enheder, herunder pacemakere, insulinpumper eller harddisk i bærbare computere. Hold enheden væk fra medicinsk udstyr og elektronisk udstyr.

Før du bruger enheden med batteristrøm, skal batteriet oplades.

- 1 Åbn håndtaget ①, tryk sugekoppen mod forruden, og vip håndtaget tilbage imod forruden. Håndtaget skal være rettet imod forrudens top.



- 2 Tilslut køretøjets strømkabel ② i stikket på holderen.

- 3 Løsn om nødvendigt fingerskruen på sugekoppens arm ③ og møtrikken på kugleholderen ④, og juster holderen for at få bedre udsyn og bedre betjening.



- 4 Stram fingerskruen på sugekoparmen og møtrikken på kugleholderen.
5 Placer enheden i den magnetiske holder.



- 6 Sæt den anden ende af bilstrømkablet i en stikkontakt i bilen.

Installation af holderen, der skal skrues fast på instrumentbrættet

Før du kan skrue kugleholderen fast på instrumentbrættet, skal du vælge en passende placering.

⚠ ADVARSEL

Det er dit ansvar at sørge for, at monteringsstedet overholder alle love og regler, og at bakkameraet ikke blokerer dit udsyn over vejen, når du kører køretøjet.

BEMÆRK

Undgå ledninger, måleinstrumenter, airbags, airbag-dæksler, aircondition og andre elementer, når du borer huller og fastgør holderen til køretøjet. Garmin® er ikke ansvarlig for skader eller konsekvenser, der opstår som følge af installationen.

BEMÆRK

Garmin anbefaler professionel installation af kugleholderen, der monteres med skruer.

- 1 Placer holderen ① det valgte sted.

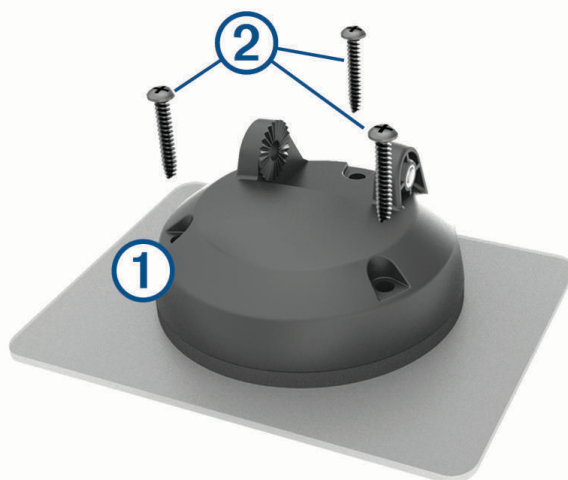

- 2 Brug holderen til at markere placeringen af skruerne.
- 3 Forbor huller (valgfrit).
For nogle typer holdermateriale er det nødvendigt at forbore huller.
- 4 Fastgør holderen godt til overfladen med de medfølgende skruer ②.
- 5 Sæt kuglemonteringsarmen ③ ind i holderen.

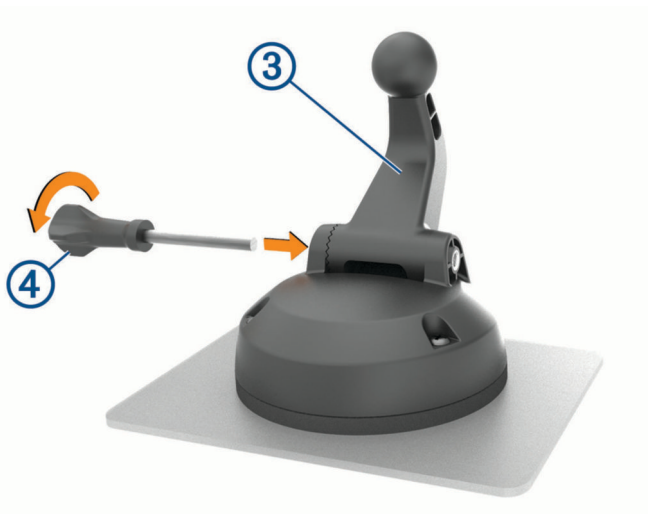

- 6 Sæt fingerskruen ④ i holderen, og stram den for at fastgøre kuglemonteringsarmen.

Sådan monteres kugleholderadapteren

Din enhed indeholder en kugleholder på 2,54 cm (1 tomme), der er kompatibel med andre monteringsløsninger fra tredjeparter.

1 Fjern de fire skruer ①, der fastgør monteringsfatningen ② til den magnetiske holder.

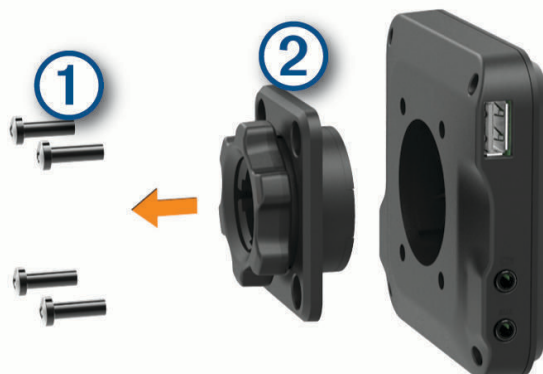

2 Fjern monteringsfatningen.

3 Fastgør kugleadapteren på 2,54 cm ③ til den magnetiske holder ved hjælp af skrueerne, der blev fjernet i trin 1.

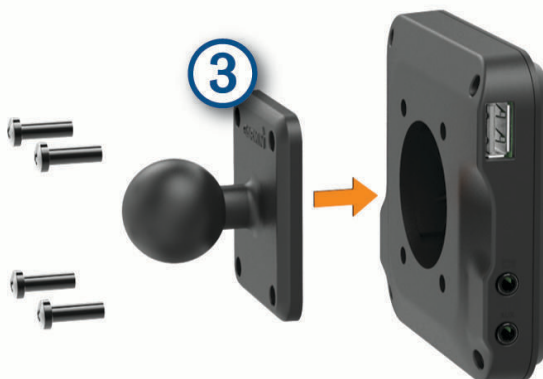

Tænd eller sluk for enheden

- For at tænde enheden skal du trykke på tænd/sluk-knappen ① eller slutte enheden til en strømkilde.



- Tryk på tænd/sluk-knappen, mens enheden er tændt, for at få enheden til at gå i strømsparetilstand. Når enheden er i strømsparetilstand, er skærmen slukket, og enheden bruger meget lidt strøm, men den kan vækkes til brug med det samme.
TIP: Du kan oplade din enhed hurtigere ved at sætte den i strømsparetilstand, mens batteriet oplader.
- Du kan slukke enheden ved at holde tænd/sluk-knappen nede, indtil der vises en meddelelse på skærmen, og vælge **Sluk**.

Opfangning af GPS-signaler

Når du tænder for navigationsenheden, skal GPS-modtageren indsamle satellitdata og bestemme den nuværende position. Hvor lang tid, det tager at finde satellitsignaler, varierer ud fra flere faktorer, herunder hvor langt du befinder dig fra den position, hvor du sidst brugte navigationsenheden, om du har frit udsyn til himlen, og hvor længe siden det er, du sidst har brugt navigationsenheden. Første gang du tænder navigationsenheden, kan det tage nogle minutter at finde satellitsignaler.

- 1 Tænd for enheden.
- 2 Bekræft, at  vises på statuslinjen, og aktiver positionstjenester, hvis den ikke vises (*Aktivering eller deaktivering af positionstjenester, side 51*).
- 3 Gå om nødvendigt til et åbent område, hvor du har frit udsyn til himlen, som ikke er i nærheden af høje bygninger eller træer.
Finder satellitter vises øverst på navigationskortet, indtil enheden finder din position.

Startskærm

BEMÆRK: Startskærmens layout kan variere, hvis den er blevet tilpasset.



- | | |
|---|--|
| ① | Swipe fingeren nedad for at få vist meddelelser.
Swipe ned to gange for at ændre indstillinger og baggrundslysstyrke. |
| ② | Vælg for at starte en rute. |
| ③ | Vælg for at se kortet. |
| ④ | Vælg for at redigere din køretøjsprofil. |
| ⑤ | Vælg for at få vist vejroplysninger for din aktuelle position. Garmin Drive™ appen er obligatorisk. |
| ⑥ | Vælg for at se smart-notifikationer. Garmin Drive appen er obligatorisk. |
| ⑦ | Vælg for at åbne appskuffen. App-indstillingerne indeholder genveje til alle de apps, der er installeret på enheden. |
| ⑧ | Hold nede for at tilpasse baggrundsbilledet eller tilføje widgets på startskærmen. |

Åbning af en app

Startskærmen indeholder genveje til hyppigt anvendte apps. Appskuffen indeholder alle de apps, der er installeret på din enhed, fordelt på to faner. Fanen Navigation indeholder Garmin apps, der er nyttige i forbindelse med navigation, afsendelse, registrering af køre-/hviletid. Fanen Værktøjer indeholder apps, der er nyttige i forbindelse med kommunikation og andre opgaver.

Vælg valgmulighed for at åbne en app:

- Vælg en appgenvej på startskærmen.
- Vælg , vælg en fane, og vælg en app.

Tilføjelse af genveje på startskærmen







- 1 Vælg .
- 2 Vælg en app-fane for at se flere apps.
- 3 Hold en app, og træk den til en placering på startskærmen.

Visning af meddelelser

- 1 Før fingeren nedad fra den øverste del af skærbilledet.
Der vises en oversigt over meddelelser.
- 2 Vælg en funktion:
 - Start en handling eller en app som omtalt i meddelelsen ved at vælge meddelelsen.
 - Afvis en meddelelse ved at føre den mod højre med fingeren.

Statuslinjens ikoner

Statuslinjen er placeret øverst på hovedmenuen. Statuslinjeikonerne viser oplysninger om funktioner på enheden.

	Positionstjenester er aktiverede (Aktivering eller deaktivering af positionstjenester, side 51).
	Bluetooth® teknologi er aktiveret.
	Sluttet til en Bluetooth enhed.
	Sluttet til et Wi-Fi® netværk (Oprettelse af forbindelse til trådløst netværk, side 49).
	Aktiv køretøjsprofil. Stryk ned to gange, og vælg dette for at se køretøjets profilindstillinger (Køretøjsprofiler, side 9).
	Batteriopladningsniveau.

Brug af berøringsskærmen

- Tryk på skærmen for at vælge et element.
- Træk eller lad din finger glide hen over skærmen for at panorere eller rulle.
- Klem to fingre sammen for at zoome ud.
- Spred to fingre for at zoome ind.

Justering af skærmens lysstyrke

Enheden kan benytte en sensor for lys i omgivelserne til automatisk at justere skærmens lysstyrke til din bils betingelser (*Skærmindstillinger, side 50*). Du kan også justere lysstyrken manuelt ved hjælp af meddelelsespanelet eller indstillingsmenuen.

- 1 Vælg en mulighed:
 - Swipe to gange ned fra toppen af skærmen for at udvide de hurtige indstillinger i meddelelsespanelet.
 - Vælg **Indstillinger > Enhed > Skærm > Lysstyrkeniveau**.
- 2 Brug skyderbjælken til at justere lysstyrken.

Køretøjsprofiler

ADVARSEL

Angivelse af dit køretøjs profilegenskaber er ikke nogen garanti for, at der vil blive taget højde for dit køretøjs egenskaber ved alle forslag til ruter, eller at du vil modtage advarselsikonerne i alle tilfælde. Der kan være begrænsninger i kortdataene, som bevirker, at din enhed ikke i alle tilfælde kan tage højde for disse begrænsninger eller for vejforholdene. Vær altid opmærksom på vejskilte og vejbetingelser, når du træffer beslutninger under kørslen.

Ruteplanlægning og navigation beregnes forskelligt afhængigt af din køretøjsprofil. Den aktiverede køretøjsprofil er angivet med et ikon i statuslinjen. Indstillingerne for navigation og kort på din enhed kan tilpasses særskilt for hver køretøjstype.

Når du aktiverer en køretøjsprofil for en campingvogn, undgår enheden at medtage områder med begrænset adgang eller ufremkommelige områder i ruterne ud fra dimensionerne, vægten og andre egenskaber, du har indtastet for dit køretøj.

Tilføjelse af en køretøjsprofil

Du skal tilføje en køretøjsprofil for hver enkelt campingvogn, der skal bruges sammen med din enhed.

- 1 Vælg køretøjsprofilen på startskærmen.
- 2 Vælg køretøjstypen:
 - Hvis du vil tilføje en autocamper med en permanent påsat campingvogn, skal du vælge **Autocamper**.
 - Hvis du vil tilføje en autocamper, der trækker en anhænger, skal du vælge **Autoc. m. anh.**
 - Hvis du vil tilføje en campingvogn, der trækkes efter et personkøretøj, skal du vælge **Køretøj med anhænger**.
- 3 Vælg en anhængertype, hvis det er relevant:
 - Hvis du vil tilføje en campingvogn, der trækkes ved hjælp af en almindelig trækkrog, skal du vælge **Campingvogn**.
 - Hvis du vil tilføje en campingvogn, der trækkes ved hjælp af en husvognskrog, skal du vælge **Husvogn**. **BEMÆRK:** Denne anhængertype er ikke tilgængelig i alle områder.
 - Hvis du vil tilføje en bådtrailer, der trækkes ved hjælp af en almindelig trækkrog, skal du vælge **Bådtrailer**.
 - Hvis du vil tilføje en anhænger, der trækkes ved hjælp af en almindelig trækkrog, skal du vælge **Trailer**.
- 4 Følg instruktionerne på skærmen til indtastning af egenskaber for køretøjet.

Når du har tilføjet en køretøjsprofil, kan du redigere profilen ved at indtaste yderligere detaljerede oplysninger (*Redigering af en køretøjsprofil, side 10*).



Bilprofil

Bilprofilen er en forudindlæst køretøjsprofil, der er beregnet til brug i en bil uden anhænger. Ved brug af bilprofilen beregner enheden standardbilruter, og ruter til store køretøjer er ikke tilgængelige. Visse funktioner og indstillinger, der er specifikke for store køretøjer, er ikke tilgængelige, når du bruger bilprofilen.

Justering af køretøjsprofil

Hver gang du tænder din enhed, beder den dig om at vælge en køretøjsprofil. Du kan til enhver tid manuelt skifte til en anden køretøjsprofil.

1 Vælg en mulighed:

- Swipe ned to gange fra toppen af skærmen, og vælg ikonet for køretøjsprofilen, f.eks.  eller .
- Fra startskærmen skal du vælge køretøjsprofil-widget (*Startskærm, side 7*).

2 Vælg en køretøjsprofil.

Køretøjets profiloplysninger vises, herunder mål og vægt.

3 Vælg **Ok**.

Tilføjelse af propantanke

BEMÆRK: Denne funktion er ikke tilgængelig på alle produktmodeller.

Når du tilføjer propantanke til din køretøjsprofil, undgår enheden at lægge ruter gennem områder med restriktioner for propantank, hvilket kan påvirke din rute. Enheden advarer dig også, når du nærmer dig områder, hvor du skal slukke for dine propantanke.

1 Fra køretøjsprofilen skal du vælge > **Tilføj tank**.

2 Indtast vægten for propantanken, og vælg **Gem**.





Redigering af en køretøjsprofil

Du kan ændre grundlæggende profiloplysninger eller tilføje detaljerede oplysninger til en køretøjsprofil, som f.eks. maksimal hastighed.

1 Fra startskærmen skal du vælge køretøjsprofil-widget (*Startskærm, side 7*).

2 Vælg den køretøjsprofil, du vil redigere.

3 Vælg en mulighed:

- Hvis du vil redigere oplysningerne om køretøjsprofilen, skal du vælge  og vælge et felt, du vil redigere.
- Hvis du vil omdøbe en køretøjsprofil, skal du vælge  >  > **Omdøb profil**.
- Hvis du vil slette køretøjsprofilen, skal du vælge  >  > **Slet**.

Funktioner og advarsler for chaufføropmærksomhed

FORSIGTIG

Chaufføradvarsler og fartbegrænsning er kun beregnet til oplysningsformål og træder ikke i stedet for dit ansvar for at overholde alle opsatte skilte om fartbegrænsning samt for at bruge din egen dømmekraft for sikker kørsel på alle tidspunkter. Garmin er ikke ansvarlig for eventuelle trafikbøder eller stævninger, du måtte modtage for ikke at overholde alle gældende trafiklove og -skilte.

Enheden tilbyder funktioner, som kan give sikrere kørsel og øget effektivitet, selv når du kører i et velkendt område. Enheden afspiller en hørbar tone eller meddelelse og viser oplysninger for hver advarsel. Du kan aktivere eller deaktivere den hørbare tone for visse typer chaufføradvarsler. Det er ikke alle advarsler, der er tilgængelige i alle områder.

Skoler: Enheden afspiller en tone og viser fartbegrænsningen (hvis tilgængelig) for en kommende skole eller skolezone.

Meddelelse om overskredet fartgrænse: Enheden afspiller en tone og viser en rød kant på fartbegrænsningsikonet, hvis du overskrider fartbegrænsningen for den vej, du kører på.

Ændret hastighedsbegrænsning: Enheden afspiller en tone og viser den kommende fartbegrænsning, så du kan være forberedt på at tilpasse farten.

Jernbaneoverskæring: Enheden afspiller en tone for at angive en kommende jernbaneoverskæring.

Dyr krydser vej: Enheden afspiller en tone for at angive et kommende område, hvor dyr krydser vejen.

Sving: Enheden afspiller en tone for at angive et sving på vejen.

Langsom trafik: Enheden afspiller en tone for at angive langsommere trafik, når du nærmer dig langsommere trafik med høj fart. Enheden skal modtage trafikoplysninger for at kunne anvende denne funktion ([Trafik, side 36](#)).

Risiko for at køre fast: Enheden afspiller en tone og viser en meddelelse, når du nærmer dig en vej, som ikke er farbar for dit køretøj.

Sidevind: Enheden afspiller en tone og viser en meddelelse, når du nærmer dig en vej, hvor der er risiko for sidevind.

Smal vej: Enheden afspiller en tone og viser en meddelelse, når du nærmer dig en vej, der er for smal til dit køretøj.

Stejl bakke: Enheden afspiller en tone og viser en meddelelse, når du nærmer dig en stejl bakke.

Stats- og landegrænser: Enheden afspiller en tone og viser en meddelelse, når du nærmer dig stats- og landegrænser.

Slå propan fra: Enheden afspiller en tone og viser en meddelelse, når du nærmer dig et område, hvor propan skal være slået fra.

Aktivering eller deaktivering af chaufføradvarsler

Du kan aktivere eller deaktivere flere typer chaufføradvarsler.

- 1 Vælg **Indstillinger > Hjælp til chauffør > Hør chaufføradvarsler**.
- 2 Vælg eller ryd feltet ud for hver advarsel.

Rødt lys- og fartkameraer

BEMÆRK

Garmin er ikke ansvarlig for nøjagtigheden eller konsekvenserne af at bruge et brugertilpasset POI eller en sikkerhedskameradatabase.

BEMÆRK: Denne funktion er ikke tilgængelig i alle områder eller på alle produktmodeller.

Oplysninger om placeringer af rødt lys-kameraer og hastighedskameraer er tilgængelige i visse områder for visse produktmodeller. Enheden advarer dig, når du nærmer dig et rapporteret fartkamera eller rødt lys-kamera.

- I nogle områder kan din enhed modtage live-data om rødt lys- og hastighedskameraer, når den er tilsluttet en smartphone, der kører Garmin Drive appen.
- Du kan bruge Garmin Express™ softwaren (garmin.com/express) til at opdatere kameradatabasen på din enhed. Du bør opdatere din enhed ofte for at modtage de nyeste kameraoplysninger.

Navigation til din destination

Ruter

En rute er en sti fra din aktuelle placering til en eller flere destinationer.

- Enheden beregner en anbefalet rute til din destination på basis af de præferencer, du angiver, f.eks. ruteberegningstilstanden ([Ændring af ruteberegningstilstand, side 16](#)) og undgåelser ([Undgå forsinkelser, gebyrer og områder, side 17](#)).
- Enheden kan automatisk undgå veje, der ikke passer til den aktive køretøjsprofil.
- Du kan hurtigt begynde at navigere til din destination ved hjælp af den anbefalede rute, eller du kan vælge en alternativ rute ([Sådan startes en rute, side 12](#)).
- Hvis der er bestemte veje, du gerne vil benytte eller undgå, kan du tilpasse ruten.
- Du kan tilføje flere destinationer til en rute ([Tilføjelse af en position til din rute, side 16](#)).

Sådan startes en rute

1 Vælg **Find**, og søg efter en position ([Søg efter og gem positioner, side 19](#)).

2 Vælg en position.

3 Vælg en funktion:

- Vælg **Start!** for at begynde at navigere ved hjælp af den anbefalede rute.
- Hvis du vil vælge en alternativ rute, skal du vælge **Y** og vælge en rute. Alternative ruter vises til højre for kortet.
- Hvis du vil redigere rutens forløb, skal du vælge **Y** > **Rediger rute** og føje udformningspunkter til ruten.

Enheden beregner en rute til positionen og vejleder dig ved hjælp af stemmemeddelelser og oplysninger på kortet ([Din rute på kortet, side 13](#)). En eksempelvisning af hovedvejene på ruten vises i kanten af kortet i flere sekunder.

Hvis du har behov for at standse på yderligere destinationer, kan du tilføje positionerne til din rute ([Tilføjelse af en position til din rute, side 16](#)).

Start af en rute ved hjælp af kortet

Du kan starte en rute ved at vælge en position på kortet.

1 Vælg **Vis kort**.

2 Træk og zoom kortet for at få vist søgeområdet.

3 Vælg et punkt, f.eks. en gade, et vejkryds eller en adresse.

4 Vælg **Start!**.

Sådan kører du hjem

Første gang, du starter en rute hjem, beder enheden dig om at indtaste din hjemmeposition.

- 1 Vælg **Find > Kør hjem**.
- 2 Indtast din hjemmeposition, hvis det er nødvendigt.

Redigering af din hjemmeposition

- 1 Vælg **Find > ≡ > Indtast Hjem position**.
- 2 Indtast din hjemmeposition.

Din rute på kortet

Mens du kører, guider enheden dig til destinationen med stemmekommandoer og oplysninger på kortet. Vejledninger til det næste sving, den næste afkørsel eller andre handlinger vises hen over den øverste del af kortet.

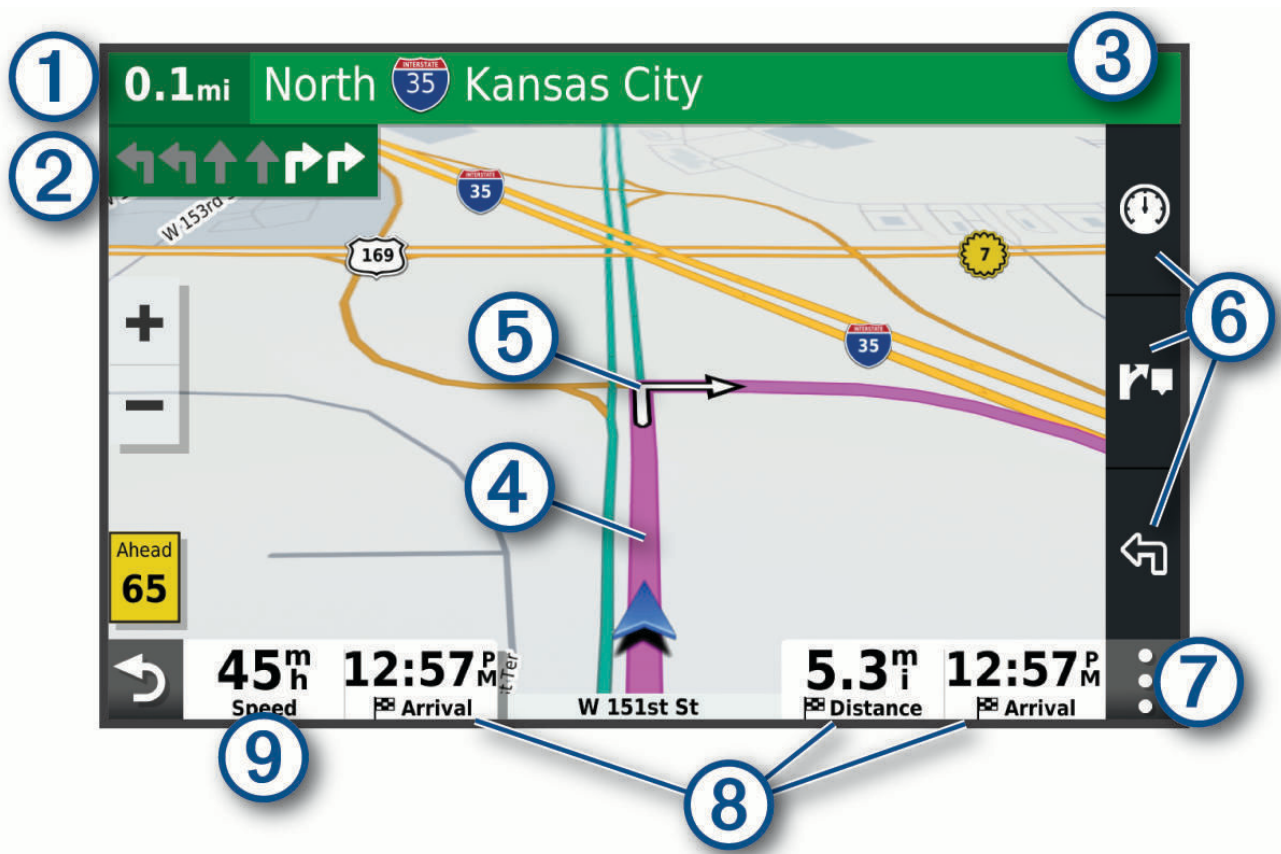

- ① Afstand til næste handling.
- ② Næste handling på ruten. Angiver det næste sving, den næste afkørsel eller andre handlinger samt den vognbane, du bør køre i, hvis det er muligt.
- ③ Navnet på den gade eller frakørsel, der er knyttet til den næste handling.
- ④ Rute fremhævet på kortet.
- ⑤ Næste handling på ruten. Pile på kortet angiver placeringen af kommende handlinger.
- ⑥ Genveje for kortværktøjer.
- ⑦ Kortværktøjer. Du kan vælge værktøjer, der viser dig flere oplysninger om ruten og omgivelserne.
- ⑧ Datafelter.
TIP: Du kan trykke på disse felter for at ændre de oplysninger, de viser (*Ændring af feltet til kortdata, side 32*).
- ⑨ Køretøjshastighed.

Aktiv vognbaneanvisning

Når du nærmer dig sving, afkørsler eller kryds på din rute, vises en detaljeret simulering af vejen ved siden af kortet, hvis tilgængeligt. En farvet streg ① angiver den rigtige vognbane til svinget.

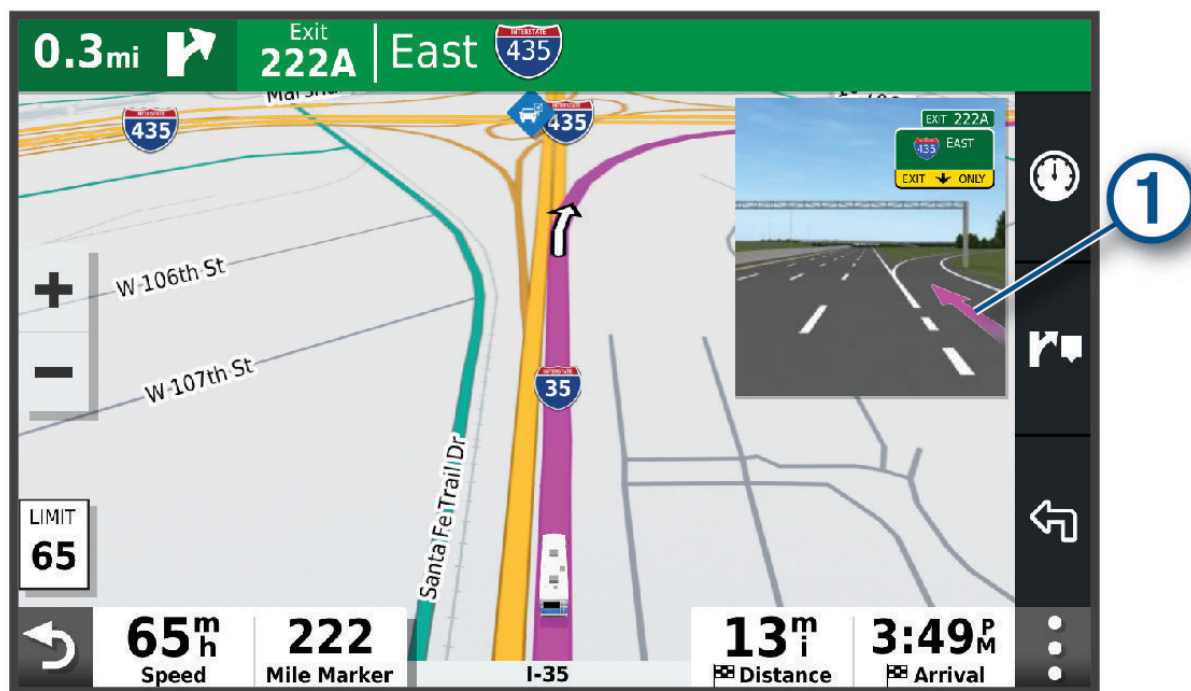

Visning af sving og retningsanvisninger

Mens du navigerer en rute, kan du se kommende sving, vognbaneskift eller andre retningsangivelser for din rute.

1 Vælg en funktion på kortet:

- Vælg  > **Sving** for at se kommende sving og retningsanvisninger, mens du navigerer. Kortværktøjet viser de næste sving eller retningsangivelser ved siden af kortet. Listen opdateres automatisk, mens du navigerer ruten.
- Hvis du vil have vist den komplette liste med sving og retningsanvisninger for hele ruten, skal du vælge tekstlinjen øverst på kortet.

2 Vælg et sving eller en retningsangivelse (valgfrit).

Der vises detaljerede oplysninger. Der vises muligvis et billede af vejkrydset for vejkryds på større hovedveje, hvis det er tilgængeligt.

Visning af hele ruten på kortet

1 Vælg et vilkårligt sted på kortet, mens du navigerer en rute.

2 Vælg .

Ankomst til din destination

Når du nærmer dig din destination, leverer enheden oplysninger for at hjælpe dig med at gennemføre din rute.

-  angiver positionen for din destination på kortet, og en stemmemeddelelse annoncerer, at du nærmer dig din destination.
- Når du nærmer dig nogle destinationer, foreslår enheden automatisk parkeringsområder. Du kan vælge Flere for at se en komplet liste over foreslåede parkeringsområder ([Parkering i nærheden af din destination, side 15](#)).
- Når du stopper ved din destination, afslutter enheden automatisk ruten. Hvis enheden ikke registrerer din ankomst automatisk, kan du vælge Stop for at afslutte ruten.

Parkering i nærheden af din destination

Din enhed kan hjælpe dig med at finde en parkeringsplads i nærheden af din destination. Når du nærmer dig nogle destinationer, foreslår enheden automatisk parkeringsområder.

1 Vælg en mulighed:

- Når enheden foreslår parkering, skal du vælge **Flere** for at se alle foreslåede parkeringsområder.
BEMÆRK: Når du vælger et foreslået parkeringsområde, opdaterer enheden automatisk din rute.
- Hvis enheden ikke foreslår parkeringsplaceringer, skal du vælge **Find > Kategorier > Parkering** og vælge  > **Min destination..**

2 Vælg **Filtrer parkering**, og vælg en eller flere kategorier for at filtrere parkering efter tilgængelighed, type, pris eller betalingsmetoder (tilbehør).

BEMÆRK: Detaljerede parkeringsdata er ikke tilgængelige i alle områder eller for alle parkeringspositioner.

3 Vælg en parkeringsposition, og vælg **Start!**.

Enheden guider dig til parkeringsområdet.

Ændring af aktiv rute

Tilføjelse af en position til din rute

Før du kan føje et sted til en rute, skal du navigere en rute (*Sådan startes en rute, side 12*).

Du kan tilføje positioner til midten eller enden af ruten. Du kan f.eks. tilføje en tankstation som næste destination på din rute.

TIP: Hvis du vil oprette komplekse ruter med flere destinationer eller planlagte stop, kan du bruge ruteplanlægningen til at planlægge, redigere og gemme en tur (*Planlægning af en tur, side 39*).

- 1 Vælg  > **Find** fra kortet.
- 2 Søg efter en position (*Søg efter og gem positioner, side 19*).
- 3 Vælg en position.
- 4 Vælg **Start!**.
- 5 Vælg en mulighed:
 - Hvis du vil tilføje stedet som næste destination på din rute, skal du vælge **Tilføj som næste stop**.
 - Hvis du vil tilføje stedet til slutningen af ruten, skal du vælge **Tilføj som sidste stop**.
 - Hvis du vil tilføje stedet og redigere rækkefølgen af destinationerne på din rute, skal du vælge **Tilføj til aktiv rute**.

Enheden genberegner ruten, så den også omfatter det tilføjede sted, og guider dig til destinationerne i rækkefølge.

Udform din rute

Før du kan udforme din rute, skal du starte en rute (*Sådan startes en rute, side 12*).

Du kan manuelt udforme din rute for at ændre dens forløb. Det giver dig mulighed for at tvinge ruten til at følge en bestemt vej eller gå igennem et bestemt område, uden at du tilføjer en destination til ruten.

- 1 Vælg et vilkårligt sted på kortet.
- 2 Vælg **Udform rute**.

TIP: Du kan vælge  for at zoome ind på kortet og vælge et mere præcist sted. Enheden går ind i tilstanden ruteudformning og genberegner ruten for at rejse gennem det valgte sted.
- 3 Vælg **Start!**.
- 4 Vælg om nødvendigt en indstilling:
 - Hvis du vil tilføje flere udformningspunkter til ruten, skal du vælge flere steder på kortet.
 - Hvis du vil fjerne et udformningspunkt, skal du vælge udformningspunktet og vælge **Fjern**.

Valg af en omvej

Du kan tage en omvej på en angivet strækning langs ruten eller en omvej ad bestemte veje. Dette er nyttigt, hvis du kommer ud for vejarbejde, lukkede veje eller veje i dårlig stand.

- 1 På kortet skal du vælge  > **Rediger rute**.
- 2 Vælg en funktion:
 - Hvis du vil tage en omvej på en angivet strækning langs ruten, skal du vælge **Omvej baseret på strækning**.
 - Hvis du vil undgå en bestemt vej ved hjælp af omvejen, skal du vælge **Omvej baseret på vej**.

Ændring af ruteberegningstilstand

- 1 Vælg **Indstillinger** > **Navigation** > **Beregningstilstand**.
- 2 Vælg en mulighed:
 - Vælg **Hurtigste tid** for at beregne ruter, der er hurtigere at køre, men som kan være længere afstandsmæssigt.
 - Vælg **Direkte linje** for at beregne punkt til punkt ruter (uden veje).
 - Vælg **Kortere afstand** for at beregne ruter, der er kortere, men som kan tage længere tid at køre.

Sådan stopper du en rute

- På kortet skal du vælge **⋮** > **Stop**.
- På skærmen Hjem skal du vælge **Stop**.

Brug af Foreslåede ruter

Inden du kan anvende denne funktion, skal du gemme mindst én position og aktivere rejsehistorikfunktionen ([Navigationsindstillinger, side 49](#)).

Når du anvender funktionen myTrends™, forudser din enhed din destination baseret på din rejsehistorik, ugedagen og tidspunktet på dagen. Når du er kørt til en gemt position flere gange, kan positionen vises i navigationslinjen på kortet sammen med den estimerede rejsetid og trafikoplysninger.

Vælg navigationslinjen for at se en foreslået rute til positionen.

Undgå forsinkelser, gebyrer og områder

Sådan undgår du trafikforsinkelser på ruten

Før du kan undgå trafikforsinkelser, skal du modtage trafikoplysninger ([Modtagelse af trafikdata med din smartphone, side 36](#)).

Som standard optimerer enheden automatisk din rute for at undgå trafikforsinkelser. Hvis du har deaktiveret denne indstilling i trafikindstillingerne ([Trafikindstillinger, side 50](#)), kan du se og undgå trafikforsinkelser manuelt.

- 1 Vælg **⋮** > **Trafik** under navigation af en rute.
- 2 Vælg **Alternativ rute**, hvis det er muligt.
- 3 Vælg **Start!**.

Undgåelse af betalingsveje

Enheden kan undgå at føre dig gennem områder, der kræver vejafgifter, såsom betalingsveje, betalingsbroer eller områder med trængselsafgifter. Enheden medtager muligvis et betalingsområde i din rute, hvis der ikke er andre tilgængelige fornuftige ruter.

- 1 Vælg **Indstillinger** > **Navigation**.
- 2 Vælg en mulighed:
BEMÆRK: Menuen skifter alt efter dit område og kortdataene på din enhed.
 - Vælg **Betalingsveje**.
 - Vælg **Betalingsveje** > **Betalingsveje**.
- 3 Vælg en mulighed:
 - Hvis du vil spørges, hver gang du ledes gennem et område med vejafgift, skal du vælge **Spørg altid**.
 - Hvis du altid vil undgå vejafgifter, skal du vælge **Undgå**.
 - Hvis du altid vil tillade vejafgifter, skal du vælge **Tillad**.

Undgåelse af betalingsklistermærker

Hvis kortdataene på enheden indeholder detaljerede oplysninger om betalingsklistermærker, kan du undgå eller tillade veje, der kræver betalingsklistermærker, i hvert enkelt land.

BEMÆRK: Denne funktion er ikke tilgængelig i alle områder.

- 1 Vælg **Indstillinger** > **Navigation** > **Betalingsveje** > **Betalingsklistermærker**.
- 2 Vælg et land.
- 3 Vælg en mulighed:
 - Hvis du vil spørges, hver gang du ledes gennem et område, som kræver betalingsklistermærker, skal du vælge **Spørg altid**.
 - Hvis du altid vil undgå veje, der kræver betalingsklistermærker, skal du vælge **Undgå**.
 - Hvis du altid vil tillade veje, der kræver betalingsklistermærker, skal du vælge **Tillad**.

Undgåelse af vejegenskaber

- 1 Vælg **Indstillinger** > **Navigation** > **Undgå**.
- 2 Vælg de vejegenskaber, du vil undgå på dine ruter, og vælg **OK**.

Undgå miljøzoner

Enheden kan undgå områder med miljømæssige eller udledningsmæssige restriktioner, der kan gælde for dit køretøj. Denne indstilling gælder for køretøjstypen i den aktive køretøjsprofil (*Køretøjsprofiler, side 9*).

- 1 Vælg **Indstillinger** > **Navigation** > **Miljøzoner**.
- 2 Vælg en mulighed:
 - Hvis du vil spørges, hver gang du ledes gennem en miljøzone, skal du vælge **Spørg altid**.
 - Hvis du altid vil undgå miljøzoner, skal du vælge **Undgå**.
 - Hvis du altid vil tillade miljøzoner, skal du vælge **Tillad**.

Brugerdefinerede undgåelser

Brugerdefinerede undgåelser giver dig mulighed for at vælge særlige områder og veje, som du vil undgå. Når enheden beregner en rute, undgår den disse områder og veje, medmindre ingen anden fornuftig rute er tilgængelig.

Sådan undgår du en vej

- 1 Vælg **Indstillinger** > **Navigation** > **Brugerdefinerede undgå**.
- 2 Vælg **Tilføj undgåelse**, hvis det er nødvendigt.
- 3 Vælg **Tilføj Undgå vej**.
- 4 Vælg startpunktet på den del af vejen, der skal undgås, og vælg **Næste**.
- 5 Vælg slutpunktet på den del af vejen, der skal undgås, og vælg **Næste**.
- 6 Vælg **Fuldført**.

Sådan undgår du et område

- 1 Vælg **Indstillinger** > **Navigation** > **Brugerdefinerede undgå**.
- 2 Vælg **Tilføj undgåelse**, hvis det er nødvendigt.
- 3 Vælg **Tilføj Undgå område**.
- 4 Vælg det øverste venstre hjørne på området, der skal undgås, og vælg **Næste**.
- 5 Vælg det nederste højre hjørne på området, der skal undgås, og vælg **Næste**.
Det valgte område er nedtonet på kortet.
- 6 Vælg **Fuldført**.

Deaktivering af en brugerdefineret undgåelse

Du kan deaktivere en brugerdefineret undgåelse uden at slette den.

- 1 Vælg **Indstillinger** > **Navigation** > **Brugerdefinerede undgå**.
- 2 Vælg en undgåelse.
- 3 Vælg  > **Deaktiver**.

Sletning af brugerdefinerede undgåelser

- 1 Vælg **Indstillinger** > **Navigation** > **Brugerdefinerede undgå** > .
- 2 Vælg en mulighed:
 - Vil du slette alle brugerdefinerede undgåelser, skal du vælge **Vælg alle** > **Slet**.
 - Slet en brugerdefineret undgåelse ved at vælge undgåelsen og derefter vælge **Slet**.

Søg efter og gem positioner

De kort, der er indlæst på enheden, indeholder positioner, f.eks. restauranter, hoteller, bilværksteder og detaljerede gadeoplysninger. Menuen Find hjælper dig med at finde din destination gennem flere forskellige metoder til at gennemse, søge og gemme disse oplysninger.

Vælg **Find** i hovedmenuen.

- Hvis du hurtigt vil søge efter alle positioner på din enhed, skal du vælge **Søg** (Søgning efter positioner ved anvendelse af søgelinjen, side 21).
- Hvis du vil finde en adresse, skal du vælge **Adresse** (Søgning efter en adresse, side 21).
- Hvis du vil gennemse eller søge i forudindlæste interessepunkter efter kategori, skal du vælge **Kategorier** (Søgning efter en position efter kategori, side 21).
- Hvis du vil søge i nærheden af en anden by eller et område, skal du vælge **📍** ud for det aktuelle søgeområde (Ændring af søgeområdet, side 23).
- Hvis du vil se og redigere dine gemte positioner, skal du vælge **Gemt** (Gemme positioner, side 26).
- Hvis du vil se positioner, du har valgt for nylig fra søgeresultaterne, skal du vælge **Nylige** (Visning af nyligt fundne positioner, side 25).
- Hvis du vil søge efter autocamperområder og campingpladser, skal du vælge **Alle campingpladser** (Søgning efter campingpladser, side 20).
- Hvis du vil gennemse, søge og tjekke Foursquare® interessepunkter, skal du vælge **Foursquare** (Søgning i Foursquare interessepunkter, side 25).
- Hvis du vil gennemse og søge TripAdvisor® interessepunkter og anmeldelser, skal du vælge **TripAdvisor** (TripAdvisor, side 25).
- Hvis du vil gennemse og søge HISTORY® interessepunkter, fotos og oplysninger, skal du vælge **HISTORY** (Søgning efter HISTORY interessepunkter, side 19).
- Hvis du vil finde nationalparker og udforske parkkort, skal du vælge **Nationalparker** (Søgning efter nationalparker, side 20).
- Hvis du vil navigere til bestemte geografiske koordinater, skal du vælge **Koordinater** (Søgning efter en position ved hjælp af koordinater, side 24).

Interessepunkter

Et interessepunkt er et sted, du muligvis finder nyttigt eller interessant. Interessepunkter er organiseret efter kategori og kan omfatte populære rejsedestinationer, f.eks. tankstationer, restauranter, hoteller og underholdningssteder.

Søgning efter HISTORY interessepunkter

BEMÆRK: Denne funktion er ikke tilgængelig på alle produktmodeller eller for alle kortområder.

Din enhed indeholder HISTORY interessepunkter, som giver dig mulighed for at finde og lære om vigtige historiske steder og attraktioner, f.eks. historiske bygninger, monumenter, museer og betydningsfulde steder for historiske begivenheder.

- 1 Vælg **Find** > **HISTORY**.
- 2 Vælg en kategori.
- 3 Vælg en position.
- 4 Vælg **H** for at få vist et billede og en kort oversigt over stedets historie.

Søgning efter nationalparker

Enhedsmodeller, der indeholder kort over Nordamerika eller USA, indeholder også detaljerede oplysninger om nationalparker i USA. Du kan navigere til en nationalpark eller til en position i en nationalpark.

1 Vælg **Find** > **Nationalparker**.

Der vises en liste over nationalparker med nærmeste park øverst.

2 Vælg **Søg**, og indtast hele eller en del af parkens navn for at indsnævre søgeresultaterne (valgfrit).

3 Vælg en nationalpark.

En liste over kategorier for positioner for attraktioner og faciliteter i parken vises under parkens navn.

4 Vælg en funktion:

- For at starte navigation til parken skal du vælge **Start!**.
- Hvis du vil se flere parkoplysninger eller udforske parkens attraktioner og faciliteter, skal du vælge **i**.
- Hvis du hurtigt vil finde en position i parken, skal du vælge en kategori fra listen under parkens navn og vælge en position.

Søgning efter campingpladser

Vælg **Find** > **Alle campingpladser**.

Søgning efter campingpladser med faciliteter

Du kan søge efter autocamperområder og campingpladser på baggrund af tilgængelige faciliteter.

1 Vælg **Find**.

2 Vælg en søgeudbyder til autocamperområder og campingpladser, f.eks. **PlanRV Parks**, **ACSI** eller **Ultimate Public Campgrounds**.

BEMÆRK: Ikke alle søgeudbydere er tilgængelige på alle produktmodeller.

3 Vælg eventuelt **Filtrer efter faciliteter**, vælg en eller flere, og vælg **Gem**.

4 Vælg en position.

Søgning efter autocamper-service

BEMÆRK: Denne funktion er ikke tilgængelig i alle områder.

Du kan finde steder i nærheden, der tilbyder reparation, bugsering og andre services til autocampere.

Vælg **Find** > **PlanRV Services**.

Søgning efter positioner ved anvendelse af søgelinjen

Du kan bruge søgelinjen til at søge efter positioner ved at indtaste en kategori, et varenavn, en adresse eller et bynavn.

- 1 Vælg **Find**.
- 2 Vælg **Søg** i søgelinjen.
- 3 Indtast en del af eller hele søgeordet.
Forslag til søgeord vises under søgelinjen.
- 4 Vælg en funktion:
 - Hvis du vil søge efter en bestemt type virksomhed, kan du indtaste et kategorinavn (f.eks. "biografer").
 - Du kan søge efter en forretning vha. dens navn ved at indtaste hele eller del af navnet.
 - Du kan søge efter en adresse i nærheden af dig ved at indtaste husnummeret og gadenavnet.
 - Du kan søge efter en adresse i en anden by ved at indtaste husnummer, gadenavn, by og stat.
 - Du kan søge efter en by ved at indtaste by og stat/land.
 - Du kan søge efter koordinater ved at indtaste koordinater på længde- og breddegrad.
- 5 Vælg en funktion:
 - Vælg et ord for at bruge det som søgeord.
 - Vælg **Q** for at søge ved hjælp af din indtastede tekst.
- 6 Vælg en position, hvis det er nødvendigt.

Søgning efter en adresse

BEMÆRK: Rækkefølgen af disse trin kan være anderledes afhængigt af de kortdata, der er indlæst på din enhed.

- 1 Vælg **Find**.
- 2 Hvis nødvendigt, skal du vælge  for at søge i nærheden af en anden by eller et andet område.
- 3 Vælg **Adresse**.
- 4 Følg instruktionerne på skærmen til indtastning af adresseoplysninger.
- 5 Vælg adressen.

Søgning efter en position efter kategori

- 1 Vælg **Find**.
- 2 Vælg en kategori, eller vælg **Kategorier**.
- 3 Vælg en underkategori, hvis det er nødvendigt.
- 4 Vælg en position.

Søgning i en kategori

Når du har udført en søgning efter et interessepunkt, viser visse kategorier muligvis listen Hurtig søgning, der viser de sidste fire destinationer, du har valgt.

- 1 Vælg **Find > Kategorier**.
- 2 Vælg en kategori.
- 3 Vælg en funktion:
 - Vælg en destination på listen til hurtig søgning i højre side af skærmen.
Listen til hurtig søgning viser en oversigt over nyligt fundne positioner i den valgte kategori.
 - Vælg en underkategori, hvis det er nødvendigt, og vælg en destination.

Positionssøgningens resultater

Positionssøgningens resultater vises på en liste med den nærmeste position øverst. Hver nummereret position vises også på kortet. Du kan rulle ned for at se flere resultater.

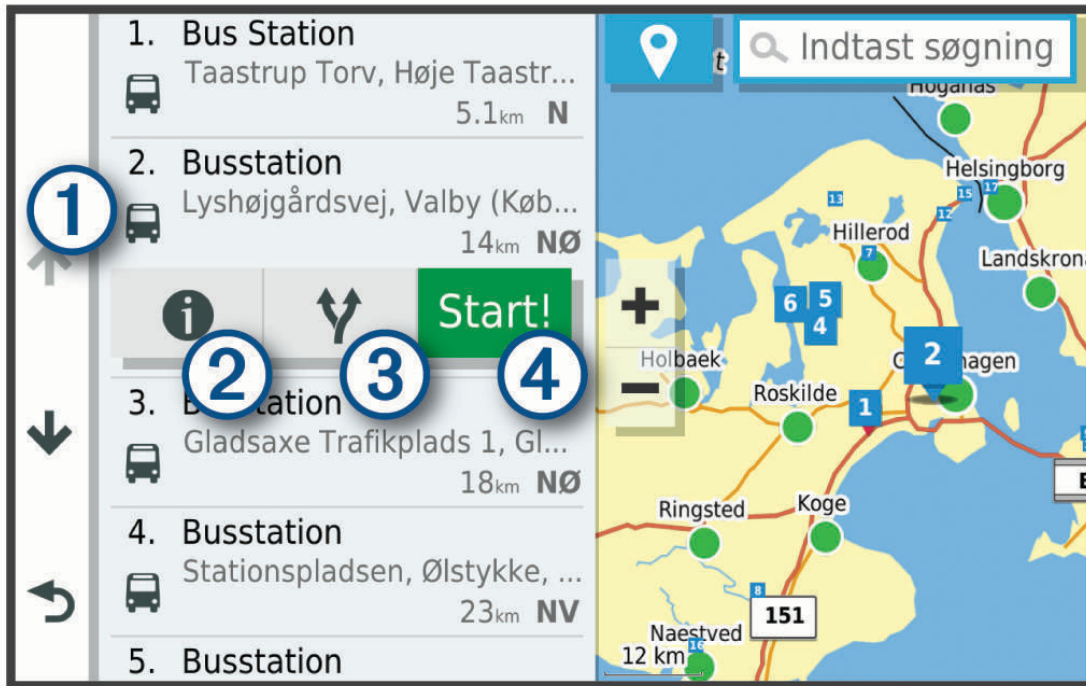

①	Vælg en position for at se indstillingsmenuen.
② i	Vælg for at få vist detaljerede oplysninger om positionen.
③ Y	Vælg for at få vist forskellige ruter til positionen.
④ Start!	Vælg for at starte navigation til positionen ved hjælp af den anbefalede rute.

Ændring af søgeområdet

Som standard søger enheden efter positioner i nærheden af din aktuelle position. Du kan også søge i andre områder, f.eks. i nærheden af din destination, i nærheden af en anden by eller langs din aktive rute.

- 1 Vælg **Find**.
- 2 Vælg 📍 ved siden af det aktuelle søgeområde ①.

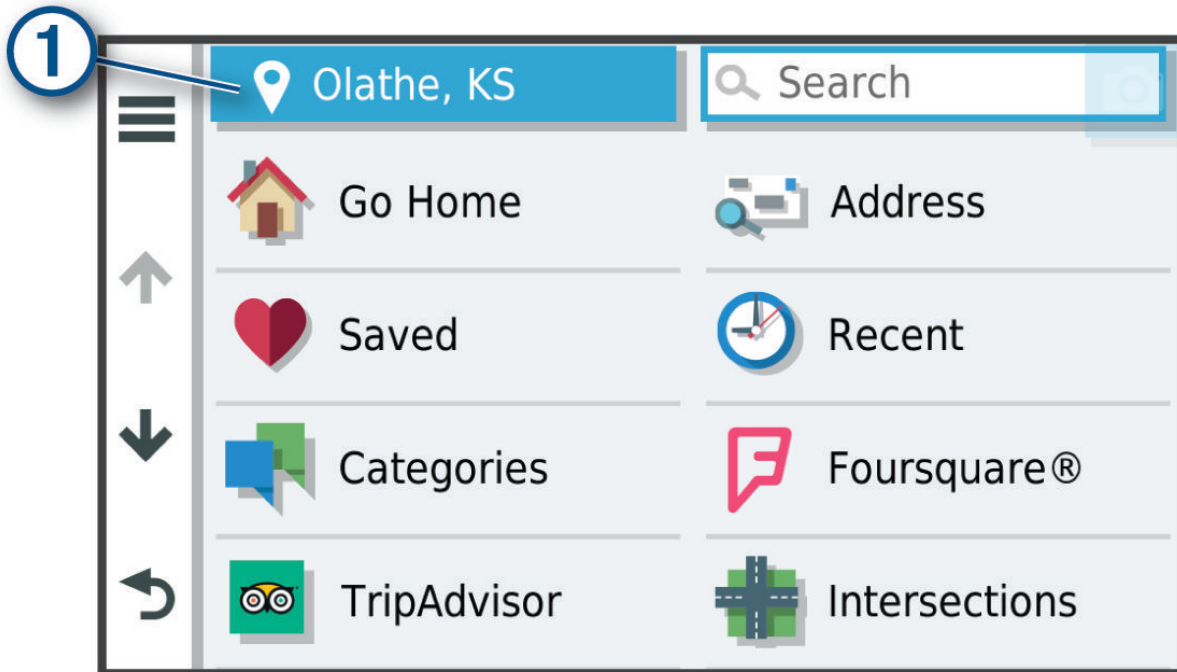

- 3 Vælg et søgeområde.
- 4 Følg om nødvendigt vejledningen på skærmen for at vælge en specifik position.
Det valgte søgeområde vises ved siden af 📍. Når du søger efter en position ved hjælp af en af mulighederne i menuen Find, foreslår enheden først positioner nær dette område.

Brugerdefinerede interessepunkter

Brugerdefinerede interessepunkter er personligt tilpassede punkter på kortet. De kan indeholde alarmer, som lader dig vide, hvornår du er nær et bestemt punkt, eller om du rejser hurtigere end en angivet hastighed.

Installation af POI Loader

Du kan oprette eller downloade tilpassede POI-lister på din computer og installere dem på din enhed ved brug af softwaren POI Loader.

- 1 Gå til www.garmin.com/poiloader.
- 2 Følg instruktionerne på skærmen.

Søgning efter brugerdefinerede POI'er

Før du kan finde brugerdefinerede POI'er, skal du indlæse brugerdefinerede POI'er på enheden vha. softwaren POI Loader (*Installation af POI Loader, side 23*).

- 1 Vælg **Find > Kategorier**.
- 2 Rul ned til afsnittet Andre kategorier, og vælg en kategori.

Parkering

Din RV / Camper enhed inkluderer detaljerede data om parkering, som kan hjælpe dig med at finde et sted at parkere i nærheden baseret på sandsynligheden for tilgængelige parkeringspladser, type parkeringsområde, pris eller accepterede betalingsmetoder.

I nogle områder kan du få live parkeringsdata på vejene, når din RV / Camper enhed er tilsluttet Garmin Drive appen. Når din enhed modtager live parkeringsdata, kan du få vist parkeringsmønstre i realtid.

BEMÆRK: Detaljerede parkeringsdata er ikke tilgængelige i alle områder eller for alle parkeringspositioner. Garmin er ikke ansvarlig for nøjagtighed eller tilgængelighed af live parkeringsdata.

Søgning efter parkering i nærheden af din aktuelle position

- 1 Vælg **Find > Kategorier > Parkering**.
- 2 Vælg **Filtrer parkering**, og vælg en eller flere kategorier for at filtrere parkering efter tilgængelighed, type, pris eller betalingsmetoder (tilbehør).
BEMÆRK: Detaljerede parkeringsdata er ikke tilgængelige i alle områder eller for alle parkeringspositioner.
- 3 Vælg en parkeringsposition.
- 4 Vælg **Start!**.

Forklaring af parkeringsfarver og -symboler

Parkeringspositioner, som omfatter detaljerede parkeringsdata, er farvekodede for at angive sandsynligheden for at finde parkering. Symbolerne angiver typen af den tilgængelige parkering (vej eller parkeringsplads), relative prisoplysninger og betalingstype.

Du kan se forklaringen af disse farver og symboler på enheden.

Vælg  fra parkeringssøgningens resultater.

Søgeværktøjer

Søgeværktøjer giver dig mulighed for at søge efter bestemte typer positioner ved at svare på forespørgsler på skærmen.

Søgning efter et vejkryds

Du kan søge efter et vejkryds eller en sammenfletning mellem to gader, motorveje eller andre veje.

- 1 Vælg **Find > Vejkryds**.
- 2 Følg instruktionerne på skærmen til indtastning af gadeoplysninger.
- 3 Vælg vejkrydset.

Søgning efter en position ved hjælp af koordinater

Du kan søge efter en position ved hjælp af bredde- og længdegraden.

- 1 Vælg **Find > Koordinater**.
- 2 Om nødvendigt skal du vælge  og ændre koordinatformatet eller datum.
- 3 Indtast koordinaterne for bredde- og længdegraden.
- 4 Vælg **Vis på kort**.

Foursquare

Foursquare er et stedbaseret socialt netværk. Din enhed indeholder millioner af præinstallerede Foursquare interessepunkter, der er angivet med Foursquare logoet i dine søgeresultater for steder.

Du kan oprette forbindelse til din Foursquare konto ved hjælp af Garmin Drive appen på din compatible smartphone. Det giver dig mulighed for at se Foursquare oplysninger om stedet, gå ind på et sted og søge efter interessepunkter i Foursquare onlinedatabasen.

Oprettelse af forbindelse til din Foursquare konto

For at du kan bruge denne funktion, skal din enhed være tilsluttet en understøttet telefon, der kører Garmin Drive appen (*Parring med din smartphone, side 33*).

- 1 Åbn Garmin Drive appen på din smartphone.
- 2 Vælg  > **Foursquare**.
- 3 Indtast dine Foursquare logonoplysninger.

Søgning i Foursquare interessepunkter

Du kan søge efter Foursquare interessepunkter, der er indlæst på din enhed. Når din enhed er tilsluttet din Foursquare konto med Garmin Drive appen, giver søgningen de mest opdaterede resultater fra Foursquare onlinedatabasen og tilpassede resultater fra din Foursquare brugerkonto (*Oprettelse af forbindelse til din Foursquare konto, side 25*).

Vælg **Find** > **Foursquare**.

Visning af Foursquare oplysninger om et sted

For at du kan bruge denne funktion, skal din enhed være tilsluttet din Foursquare konto med Garmin Drive appen (*Oprettelse af forbindelse til din Foursquare konto, side 25*).

Du kan få vist detaljerede oplysninger om et Foursquare sted, f.eks. brugervurderinger, oplysninger om restaurantpriser og åbningstider.

- 1 Fra søgeresultaterne for et sted kan du vælge et Foursquare interessepunkt.
- 2 Vælg .

TripAdvisor

Din enhed omfatter TripAdvisor interessepunkter og bedømmelser. TripAdvisor bedømmelser vises automatisk på listen med søgeresultater for relevante interessepunkter. Du kan også søge efter TripAdvisor interessepunkter i nærheden og sortere efter distance eller popularitet.

Søgning efter TripAdvisor interessepunkter

- 1 Vælg **Find** > **TripAdvisor**.
- 2 Vælg en kategori.
Der vises en liste med nærliggende TripAdvisor interessepunkter for kategorien.
- 3 Vælg **Sorter resultater** for at sortere søgeresultaterne efter distance eller popularitet (valgfrit).

Visning af nyligt fundne positioner

Enheden gemmer en historik med de sidste 50 positioner, du har fundet.

Vælg **Find** > **Nylige**.

Rydning af listen over nyligt fundne steder

Vælg **Find** > **Nylige** >  > **Ryd** > **Ja**.

Visning af oplysninger om aktuel position

Du kan bruge siden Hvor er jeg? til at få vist oplysninger om din aktuelle position. Dette er en nyttig funktion, hvis du skal oplyse en redningstjeneste om, hvor du befinder dig.

På kortet vælges køretøjet.

Finde nødtjenester og brændstof

Du kan bruge siden Hvor er jeg? til at finde de nærmeste hospitaler, politistationer og tankstationer.

- 1 På kortet vælges køretøjet.
- 2 Vælg **Skadestuer, Politi stationer, Brændstof** eller **Vejhjælp**.
BEMÆRK: Nogle servicekategorier er ikke tilgængelige i alle områder.
Der vises en liste over de valgte tjenester, med de nærmeste steder øverst.
- 3 Vælg en position.
- 4 Vælg en funktion:
 - Hvis du vil navigere til stedet, skal du vælge **Start!**.
 - Hvis du vil have vist telefonnummeret og andre oplysninger om stedet, skal du vælge **i**.

Få retningsanvisninger til din aktuelle position

Hvis du skal fortælle en anden person, hvordan man kommer til din aktuelle position, kan din enhed give dig en liste med retningsanvisninger.

- 1 På kortet vælges køretøjet.
- 2 Vælg **☰** > **Rute til mig**.
- 3 Vælg en startposition.
- 4 Vælg **Ok**.

Sådan tilføjer du en genvej

Du kan tilføje genveje til menuen Find. En genvej kan vise hen til en position, en kategori eller et søgeværktøj. Menuen Find kan indeholde op til 36 genvejsikoner.

- 1 Vælg **Find** > **Tilføj genvej**.
- 2 Vælg et emne.

Fjernelse af en genvej

- 1 Vælg **Find** > **☰** > **Fjern genvej(e)**.
- 2 Vælg den genvej, der skal fjernes.
- 3 Vælg genvejen igen for at bekræfte.
- 4 Vælg **Fuldført**.

Gemme positioner

Sådan gemmer du en position

- 1 Søg efter en position (*Søgning efter en position efter kategori, side 21*).
- 2 Vælg en position fra søgeresultaterne.
- 3 Vælg **i** > **Gem**.
- 4 Indtast et navn, og vælg **Fuldført**.

Lagring af din aktuelle position

- 1 På kortet vælges køretøjsikonet.
- 2 Vælg **Gem**.
- 3 Indtast et navn, og vælg **Fuldført**.
- 4 Vælg **OK**.

Redigering af en gemt position

- 1 Vælg **Find > Gemt**.
- 2 Vælg en kategori, hvis det er nødvendigt.
- 3 Vælg en position.
- 4 Vælg **i**.
- 5 Vælg **☰** > **Rediger**.
- 6 Vælg en mulighed:
 - Vælg **Navn**.
 - Vælg **Telefonnummer**.
 - Vælg **Kategorier**, hvis du vil tildele kategorier til den gemte position.
 - Vælg **Skift kortsymbol**, hvis du vil ændre det symbol, der bruges til at markere positionen på et kort.
- 7 Rediger oplysningerne.
- 8 Vælg **Fuldført**.

Tildeling af kategorier til en gemt position

Du kan tilføje tilpassede kategorier for at organisere dine gemte positioner.

BEMÆRK: Kategorier vises i menuen med gemte positioner, når du har gemt mindst 12 positioner.

- 1 Vælg **Find > Gemt**.
- 2 Vælg en position.
- 3 Vælg **i**.
- 4 Vælg **☰** > **Rediger > Kategorier**.
- 5 Indtast et eller flere navne på kategorier, adskilt af komma.
- 6 Vælg evt. en foreslået kategori.
- 7 Vælg **Fuldført**.

Sletning af en gemt position

BEMÆRK: Slettede positioner kan ikke gendannes.

- 1 Vælg **Find > Gemt**.
- 2 Vælg **☰** > **Slet gemte steder**.
- 3 Vælg feltet ved siden af de gemte positioner, der skal slettes, og vælg **Slet**.

Brug af kortet

Du kan bruge kortet til at navigere efter en rute (*Din rute på kortet, side 13*) eller til at få vist et kort over omgivelserne, når der ikke er nogen aktiv rute.

- 1 Vælg **Vis kort**.
- 2 Vælg et vilkårligt sted på kortet.
- 3 Vælg en mulighed:
 - Træk kortet for at panorere til venstre, højre, op eller ned.
 - Hvis du vil zoome ind eller ud, skal du vælge **+** eller **-**.
 - Vælg **▲** for at skifte mellem Nord op- og 3D-visning.
 - Du starter en rute ved at vælge en placering på kortet og derefter vælge **Start!** (*Start af en rute ved hjælp af kortet, side 12*).

Kortværktøjer

Kortværktøjer giver hurtig adgang til oplysninger og enhedsfunktioner, mens du ser på kortet. Når du aktiverer et kortværktøj, vises det i et panel i kanten af kortet.

Stop: Stopper navigation af den aktive rute.

Rediger rute: Giver dig mulighed for at tage en omvej eller springe positioner på ruten over ([Ændring af aktiv rute, side 16](#)).

Lydstyrke: Giver dig mulighed for at tilpasse indstillingerne for lyd og meddelelser ([Indstillinger for lyd og meddelelser, side 51](#)).

Byer forude: Viser kommende byer og tjenester langs din aktive rute eller langs en motorvej ([Byer forude, side 29](#)).

Forude: Viser kommende positioner på ruten eller på den vej, du kører på ([Up Ahead, side 28](#)).

Højde: Viser højdeændringer forude.

Trafik: Viser trafikforhold langs ruten eller i området ([Visning af kommende trafikhændelser, side 31](#)). Denne funktion er ikke tilgængelig i alle områder eller for alle enhedsmodeller.

Tripdata: Viser tripdata, der kan tilpasses, såsom hastighed eller kilometertal ([Visning af tripdata på kortet, side 31](#)).

Sving: Viser en liste med kommende sving på ruten ([Visning af sving og retningsanvisninger, side 15](#)).

Telefon: Viser en liste med de seneste opkald fra din tilsluttede telefon og viser valgmuligheder for indgående opkald, mens et opkald er aktivt ([Brug af indstillinger for indgående opkald, side 35](#)).

Vejr: Viser vejrforhold for området.

Rapporter kamera: Giver dig mulighed for at rapportere om et fartkamera eller rødt lys-kamera. Dette værktøj er kun tilgængeligt, når du har fart- eller rødt lys-kameradata på din enhed, og når du har en aktiv forbindelse til Garmin Drive appen.

Visning af et kortværktøj

- 1 Vælg  fra kortet.
- 2 Vælg et kortværktøj.
Kortværktøjet vises i et panel i kanten af kortet.
- 3 Når du er færdig med at bruge kortværktøjet, skal du vælge .

Up Ahead

Værktøjet Forude giver oplysninger om kommende positioner langs den rute eller vej, du kører på. Du kan få vist kommende interessepunkter efter kategori såsom restauranter, tankstationer eller rasteplasser.



Du kan tilpasse de kategorier, som skal vises i værktøjet Forude.

Visning af kommende positioner

- 1 På kortet skal du vælge  > **Forude**.
Når du kører, viser kortværktøjet den næste position på din vej eller langs din rute i hver af de tre kategorier. Når du ikke kører, viser kortværktøjet de tre kategorinavne.
- 2 Vælg en funktion:
 - Hvis kortværktøjet viser kategorier, skal du vælge en kategori for at få vist en liste over nærliggende positioner i denne kategori.
 - Hvis kortværktøjet viser kommende positioner, skal du vælge en position for at se positionsoplysninger eller starte en rute til positionen.

Sådan tilpasses Up Ahead-kategorierne

Du kan ændre de positionskategorier, som vises i værktøjet Forude.

- 1 På kortet skal du vælge  > **Forude**.
- 2 Vælg en kategori.
- 3 Vælg .
- 4 Vælg en funktion:
 - Hvis du vil flytte en kategori op eller ned på listen, skal du vælge og trække pilen ved siden af kategorinavnet.
 - Hvis du vil ændre en kategori, skal du vælge kategorien.
 - Hvis du vil vælge en brugerdefineret kategori, skal du vælge en kategori, vælge **Brugerdefineret søgning**, og indtaste navnet på virksomheden eller kategorien.
- 5 Vælg **Gem**.

Byer forude

Mens du kører på en motorvej eller navigerer ad en rute, som omfatter en motorvej, giver kortværktøjet Byer forude oplysninger om kommende byer langs motorvejen. For hver by viser kortværktøjet afstanden til den nærmeste motorvejsfrakørsel og de tilgængelige tjenester, der svarer til oplysningerne på motorvejsskiltene.

Visning af kommende byer og frakørsler med service

- 1 På kortet skal du vælge  > **Byer forude**.
Når du kører langs en motorvej eller en aktiv rute, viser kortværktøjet oplysninger om kommende byer og frakørsler.
- 2 Vælg en by.
Enheden viser en liste over interessepunkter, som ligger på frakørslen til den valgte by, f.eks. tankstationer, overnatningsmuligheder og restauranter.
- 3 Vælg en position, og vælg **Start!** for at begynde at navigere.



Advarsels- og alarmsymboler

ADVARSEL







Angivelse af dit køretøjs profilegenskaber er ikke nogen garanti for, at der vil blive taget højde for dit køretøjs egenskaber ved alle forslag til ruter, eller at du vil modtage advarselsikonerne i alle tilfælde. Der kan være begrænsninger i kortdataene, som bevirker, at din enhed ikke i alle tilfælde kan tage højde for disse begrænsninger eller for vejforholdene. Vær altid opmærksom på vejskilte og vejbetingelser, når du træffer beslutninger under kørslen.

Der kan vises advarsels- og alarmsymboler på kortet eller i rutevejledningen for at advare dig om potentielle farer og vejforhold.

Begrænsningsadvarsler

	Højde
	Vægt
	Længde
	Bredde
	Anhængerhøjde
	Anhængervægt
	Anhængerlængde
	Anhængerbredde
	Bådtrailere ikke tilladt
	Campingvogne ikke tilladt
	Anhængere ikke tilladt
	Ingen propan
	Venstresving forbudt
	Højresving forbudt
	U-vending forbudt

Advarsler om vejforhold

	Risiko for at køre fast
	Sidevind
	Smal vej
	Skarpt sving
	Stejl nedadgående bakke
	Udhængende træer

Alarmer

	Vejestation
	Vej ikke evalueret for autocampere

Rejseoplysninger

Visning af tripdata på kortet

På kortet vælges  > Tripdata.

Sådan tilpasses tripdatafeltene

- 1 På kortet skal du vælge  > Tripdata.
- 2 Vælg et tripdatafelt.
- 3 Vælg en funktion.

Det nye tripdatafelt vises i tripdataværktøjet på kortet.

Visning af triploggen

Din enhed opretter en triplog, som er en registrering af din rejse.

- 1 Vælg **Indstillinger** > **Kort og køretøj** > **Kortlag**.
- 2 Marker afkrydsningsfeltet **Triplog**.

Nulstilling af rejseoplysninger

- 1 På kortet skal du vælge **Fart**.
- 2 Vælg et datafelt for rejseoplysninger.
- 3 Vælg  > **Nulstil felt(er)**.
- 4 Vælg en mulighed:
 - Mens du ikke kører en rute, skal du trykke på **Vælg alle** for at nulstille alle datafelter på den første side med undtagelse af speedometeret.
 - Vælg **Nulstil generelle data** for at nulstille Tur A og samlede data.
 - Vælg **Nulstil maks. hastighed** for at nulstille maksimumhastigheden.
 - Vælg **Nulstil trip B** for at nulstille distancetælleren.

Visning af kommende trafikhændelser

Før du kan bruge denne funktion, skal din enhed modtage trafikdata (*Trafik, side 36*).



Du kan se kommende trafikhændelser langs ruten eller langs den vej, du kører på.

- 1 Vælg  > **Trafik** under navigation af en rute.



Den nærmeste kommende trafikhændelse vises i et panel i højre side af kortet.
- 2 Vælg den trafikhændelse, du vil have yderligere oplysninger om.

Visning af trafik på kortet

Trafikkortet viser ved hjælp af farvekodede trafikforløb og forsinkelser på nærliggende veje.

- 1 I hovedmenuen skal du vælge  > **Navigation** > **Trafik**.
- 2 Om nødvendigt skal du vælge  > **Forklaring** for at få vist forklaringen til trafikkortet.

Søgning efter trafikhændelser

- 1 I hovedmenuen skal du vælge  > **Navigation** > **Trafik**.
- 2 Vælg  > **Hændelser**.
- 3 Vælg et element på listen.
- 4 Hvis der er mere end én hændelse, skal du trykke på pilene for at få vist yderligere hændelser.

Tilpasning af kortet

Tilpasning af kortlagene

Du kan tilpasse, hvilke data der skal vises på kortet, f.eks. ikoner for interessepunkter og vejforhold.

- 1 Vælg **Indstillinger** > **Kort og køretøj** > **Kortlag**.
- 2 Vælg de lag, der skal medtages på kortet, og vælg **OK**.

Ændring af feltet til kortdata

- 1 Vælg et datafelt på kortet.
BEMÆRK: Du kan ikke tilpasse **Fart**.
- 2 Vælg en type af data, du vil have vist.

Ændring af kortperspektiv

- 1 Vælg **Indstillinger** > **Kort og køretøj** > **Kortvisning for kørende**.
- 2 Vælg en funktion:
 - Vælg **Spor op** for at vise kortet i to dimensioner (2D) med retningen for rejsen øverst.
 - Vælg **Nord op** for at få vist kortet i 2D med nord øverst.
 - Vælg **3-D** for at få vist kortet i tre dimensioner.

Live-tjenester, trafik og smartphone-funktioner

Med Garmin Drive appen kan din enhed modtage smart-meddelelser og direkte oplysninger, såsom direkte trafikdata og oplysninger om vejret.

Direkte trafikdata: Sender trafikdata i realtid til din enhed, f.eks. trafikhændelser og forsinkelser, vejarbejde og spærrede veje (*Trafik, side 36*).

Vejroplysninger: Sender vejrudsigter, vejforhold og vejrradar i realtid til din enhed (*Visning af vejrudsigten, side 45*).

Smart-notifikationer: Viser telefonmeddelelser og beskeder på din enhed. Denne funktion er ikke tilgængelig for alle sprog.

Håndfri opkald: Giver dig mulighed for at foretage eller modtage opkald ved hjælp af din enhed og bruge enheden som en håndfri højttalertelefon.

Send positioner til enheden: Giver dig mulighed for at sende positioner fra din smartphone til din navigationsenhed.

Foursquare indtjekning: Giver dig mulighed for at gå ind på Foursquare positioner ved hjælp af din navigationsenhed.

Parring med din smartphone

Du kan parre din RV / Camper enhed med din smartphone og Garmin Drive appen for at aktivere yderligere funktioner og tilgå live-oplysninger (*Live-tjenester, trafik og smartphone-funktioner, side 32*).

- 1 Fra app-butikken på din telefon skal du installere Garmin Drive appen.
- 2 Tænd RV / Camper enheden, og placer enheden og din telefon inden for 3 meter (10 ft.) fra hinanden.
- 3 Åbn Garmin Drive appen på telefonen.
- 4 Følg instruktionerne på skærmen for at logge på en Garmin konto og fuldføre parrings- og konfigurationsprocessen.

Appens hoved-dashboard vises. Når enhederne er blevet parret, opretter de automatisk forbindelse, når de tændes og er inden for rækkevidde.

Tip efter parring af enheder

- Efter parring kan de to enheder automatisk oprette forbindelse til hinanden, hver gang du tænder dem.
- Når du tænder for enheden, vil den forsøge at oprette forbindelse til den telefon, som den sidst var forbundet til.
- Du skal muligvis indstille telefonen til at oprette forbindelse automatisk til enheden, når den tændes.
- Du skal kontrollere, at de Bluetooth funktioner, du vil bruge, er aktiveret (*Aktivering eller deaktivering af Bluetooth-funktioner, side 35*).

Parring af yderligere Bluetooth enheder

- 1 Placer dit headset eller din telefon og Bluetooth enheden inden for 10 m (33 fod) fra hinanden.
- 2 På din enhed skal du aktivere Bluetooth trådløs teknologi.
- 3 På dit headset eller din telefon skal du aktivere Bluetooth trådløs teknologi og sikre, at det er synligt for andre Bluetooth enheder.
- 4 På enheden skal du vælge **Indstillinger > Trådløse netværk > Bluetooth**.
Der vises en liste over Bluetooth enheder i nærheden.
- 5 Vælg dit headset eller din telefon på listen.
- 6 Vælg **Par**, hvis det er nødvendigt.

Sådan går du til en adresse eller position ved hjælp af Garmin Drive appen

Du kan bruge Garmin Drive appen til at søge efter en adresse, virksomhed eller et interessepunkt og sende det til din RV / Camper enhed for navigation.

- 1 I Garmin Drive appen vælges **Find**.
- 2 Vælg en funktion:
 - Du kan søge efter en adresse i nærheden af dig ved at indtaste husnummeret og gadenavnet.
 - Du kan søge efter en adresse i en anden by ved at indtaste husnummer, gadenavn, by og stat.
 - Du kan søge efter en forretning vha. dens navn ved at indtaste hele eller del af navnet.
 - Du kan søge efter en by ved at indtaste by og stat/land.

Når du skriver, vises der forslag under søgefeltet.

- 3 Vælg et foreslået søgeresultat.
Appen viser positionen på et kort.
- 4 Vælg **Start!** for at starte en rute.

RV / Camper enheden begynder at navigere til den valgte position, og positionen føjes til dine seneste søgninger i Find-menuen.

Smart-notifikationer

Mens enheden er tilsluttet Garmin Drive appen, kan du se meddelelser fra din smartphone på RV / Camper enheden, f.eks. sms'er, indgående opkald og kalenderaftaler.

Modtagelse af meddelelser

ADVARSEL

Læs eller besvar ikke meddelelser under kørslen. Hvis du gør dette, kan du blive distraheret af skærmen, og dette kan føre til en ulykke, der kan forårsage alvorlige personskader eller død.

Før du bruger denne funktion, skal din enhed være tilsluttet en understøttet telefon, der kører Garmin Drive appen.

Fra de fleste sider vises en popup-meddelelse, når enheden modtager en meddelelse fra din smartphone. Hvis enheden er i bevægelse, skal du bekræfte, at du er passager, og ikke chaufføren, før du kan se meddelelser.

BEMÆRK: Hvis du får vist kortet, vises meddelelser i et kortværktøj.

- Hvis du vil ignorere en meddelelse, skal du vælge **OK**.
Popup-meddelelsen lukkes, men meddelelsen forbliver aktiv på telefonen.
- Hvis du vil have vist en meddelelse, skal du vælge **Vis**.
- Hvis du vil lytte til meddelelsen, skal du vælge **Vis > Spil**.
Enheden læser meddelelsen ved hjælp af tekst-til-tale-teknologi. Denne funktion er ikke tilgængelig for alle sprog.
- Hvis du vil udføre yderligere handlinger, såsom at afvise meddelelsen fra telefonen, skal du vælge **Vis** og vælge en mulighed.

BEMÆRK: Yderligere handlinger er kun tilgængelige for visse meddelelsetyper og skal være understøttet af den app, som genererer meddelelsen.

Håndfri opkald





BEMÆRK: Selvom de fleste telefoner og headset understøttes og kan bruges, kan det ikke garanteres, at en bestemt telefon eller headset er kompatibelt. Muligvis er ikke alle funktioner tilgængelige for din telefon.

Ved hjælp af Bluetooth trådløs teknologi kan din enhed oprette forbindelse til din compatible mobiltelefon, headset eller hjelm og på den måde blive til en håndfri enhed. Hvis du vil kontrollere kompatibiliteten, skal du gå til www.garmin.com/bluetooth.

Foretagelse af et opkald

1 Vælg  > **Værktøjer** > **Telefon**.

2 Vælg en mulighed:

- Vælg  for at ringe til et nummer, indtast telefonnummeret, og vælg .
- Hvis du vil have vist numre på seneste, ubesvarede eller nyligt foretagne eller modtagne opkald, skal du vælge , vælge en log og vælge et nummer for at ringe til det.
- Vælg  for at ringe til en kontakt fra din telefonbog, og vælg en kontakt.





Modtagelse af et opkald

Når du modtager et opkald, skal du vælge **Besvar** eller **Afvis**.

Brug af indstillinger for indgående opkald



Valgmuligheder for indgående opkald vises, når du besvarer et opkald. Nogle valgmuligheder er muligvis ikke kompatible med din telefon.

TIP: Hvis du lukker siden med valgmuligheder for indgående opkald, kan du åbne den igen ved at vælge  i hovedmenuen.

- Hvis du vil konfigurere et telefonmøde, skal du vælge opkalds-ID'et og vælge .
- Vælg  for at viderestille lyden til telefonen.
TIP: Du kan bruge denne funktion, hvis du ønsker at afbryde Bluetooth forbindelsen og fastholde opkaldet, eller hvis du har brug for at tale privat.
- Hvis du vil bruge nummerpanelet, skal du vælge opkalds-id og vælge .
- **TIP:** Du kan bruge denne funktion til at benytte automatiske systemer som f.eks. telefonsvarer.
- Vælg  for at lukke mikrofonen.
- Vælg  for at lægge på.

Lagring af et telefonnummer som en forudindstilling

Du kan gemme op til tre kontakter som forudindstillinger på nummertastaturet. Dette gør det muligt for dig hurtigt at ringe op til dit privattelefonnummer, familiemedlemmer eller kontakter, du ofte ringer til.

- 1 Vælg  > **Værktøjer** > **Telefon**.
- 2 Vælg  hvis det er nødvendigt.
- 3 Vælg et forudindstillet nummer, f.eks. **Forudindstilling 1**.
- 4 Vælg **OK**, og vælg derefter en kontakt.

Trådløst headset

Din enhed kan sende lydnavignationsmeddelelser til et Bluetooth aktiveret trådløst headset.

Aktivering eller deaktivering af Bluetooth-funktioner

Du kan aktivere eller deaktivere håndfri telefonopkald og Garmin Drive funktioner til din parrede smartphone.

- 1 Vælg **Indstillinger** > **Trådløse netværk** > **Bluetooth**.
- 2 Vælg  ved siden af navnet på din telefon.
- 3 Vælg en indstilling på fanen **Brug til**:
 - For at aktivere en tilslutning til Garmin Drive appen skal du vælge **Garmin Drive**.
 - For at aktivere funktioner til håndfri opkald skal du vælge **Håndfri**.
- 4 Vælg **OK**.



Sådan vises eller skjules appmeddelelser (Android™)

Du kan bruge Garmin Drive appen til at tilpasse, hvilke typer meddelelser der vises på din RV / Camper enhed.

- 1 Åbn Garmin Drive appen på telefonen.
- 2 Vælg  > **Smart Notifications**.
Der vises en liste over smartphone-appkategorier.
- 3 Vælg en kategori for at aktivere eller deaktivere notifikationer for den pågældende type app.

Vis eller skjul meddelelseskategorier for Apple® enheden

Hvis du har forbindelse til en Apple enhed, kan du filtrere meddelelserne på din RV / Camper enhed ved at vise eller skjule kategorier.

- 1 Vælg  > **Værktøjer** > **Smart Notifications** > .
- 2 Vælg feltet ud for hver meddelelse for at få den vist.

Afbrydelse af forbindelse til en Bluetooth enhed

Du kan midlertidigt afbryde forbindelsen til en Bluetooth enhed uden at slette den fra listen over parrede enheder. Bluetooth enheden kan oprette automatisk forbindelse til RV / Camper enheden i fremtiden.

- 1 Vælg **Indstillinger** > **Trådløse netværk** > **Bluetooth**.
- 2 Vælg den enhed, der skal afbrydes.
- 3 Vælg **OK**.

Sletning af en parret Bluetooth enhed

Du kan slette en parret Bluetooth enhed for at forhindre, at den automatisk opretter forbindelse til din RV / Camper-enhed fremover. Hvis du sletter en parret smartphone, slettes alle synkroniserede kontakter fra telefonbogen og opkaldshistorik også fra din RV / Camper enhed.

- 1 Vælg **Indstillinger** > **Trådløse netværk** > **Bluetooth**.
- 2 Ved siden af Bluetooth enhedens navn skal du vælge  > **Glem**.

Trafik

BEMÆRK

Garmin er ikke ansvarlig for trafikoplysningernes nøjagtighed eller tilgængelighed.

Din enhed kan levere oplysninger om trafik på vejen forude eller på din rute. Du kan konfigurere din enhed til at undgå trafik ved beregning af ruter og til at finde en ny rute til din destination, hvis der forekommer større trafikforsinkelser på din aktive rute ([Trafikindstillinger, side 50](#)). Trafikkortet gør det muligt for dig at gennemse kortet for trafikforsinkelser i dit område.

Din enhed skal modtage trafikdata for at kunne levere trafikoplysninger.

- Alle produktmodeller kan modtage gratis trafikdata via Garmin Drive appen ([Modtagelse af trafikdata med din smartphone, side 36](#)).
- Alle produktmodeller kan modtage trafikdata ved hjælp af en luftsignalmodtager som tilhører ([Modtager trafikdata med en trafikmodtager, side 37](#)). Gå til din produktside på garmin.com for at finde og købe en kompatibel trafikmodtager som tilbehør.

Trafikdata er ikke tilgængelige i alle områder. Du kan finde oplysninger om trafikdækningsområder på garmin.com/traffic.

Modtagelse af trafikdata med din smartphone

Din enhed kan modtage abonnementsfri trafikdata, når den er tilsluttet en smartphone, som kører Garmin Drive appen.

- 1 Tilslut din enhed til Garmin Drive appen.
- 2 På din RV / Camper enhed skal du vælge **Indstillinger** > **Trafik** > **Trafik** og kontrollere, at afkrydsningsfeltet **Garmin Live Traffic** er markeret.

Modtager trafikdata med en trafikmodtager

BEMÆRK

Opvarmede (metalliserede) vinduer kan forringe trafikmodtagerens ydeevne.

En trafikmodtager modtager trafikdata via et luftsignal, hvis et sådant er tilgængeligt. Hvis du vil modtage trafikdata via luftsignal, skal enheden være forbundet med køretøjets strømforsyning ved hjælp af en trafikkompatibel strømført holder. I nogle produktmodeller er en trafikmodtager inkluderet (*Trafik, side 36*). Hvis der ikke er inkluderet en trafikmodtager i din produktmodel, kan du gå til din produktside på garmin.com for at finde og købe et kompatibelt trafikmodtagertilbehør.

Trafikdata er ikke tilgængelige i alle områder. Du kan finde oplysninger om trafikdækningsområder på garmin.com/traffic.



- 1 Tilslut enheden til strømmen i bilen ved hjælp af den trafikkompatible strømførte holder (*Montering og strømtilførsel til enheden i dit køretøj, side 2*).

Hvis produktmodellen indeholder trafikdata, er den strømforsynede holder, som følger med enheden, kompatibel med trafik. Hvis du har købt en trafikmodtager som tilbehør, skal du bruge tilbehøret til at slutte enheden til strømmen i bilen.



- 2 Vælg **Indstillinger** > **Trafik** > **Trafik**, og kontroller, at indstillingen **Trafiktilbehør** er valgt.

Visning af trafik på kortet

Trafikkortet viser ved hjælp af farvekodede trafikforløb og forsinkelser på nærliggende veje.

- 1 I hovedmenuen skal du vælge  > **Navigation** > **Trafik**.
- 2 Om nødvendigt skal du vælge  > **Forklaring** for at få vist forklaringen til trafikkortet.

Søgning efter trafikhændelser

- 1 I hovedmenuen skal du vælge  > **Navigation** > **Trafik**.
- 2 Vælg  > **Hændelser**.
- 3 Vælg et element på listen.
- 4 Hvis der er mere end én hændelse, skal du trykke på pilene for at få vist yderligere hændelser.

Stemmekommando

BEMÆRK: Stemmekommandoer er ikke tilgængelige for alle sprog og områder og findes måske ikke på alle modeller.

BEMÆRK: Stemmeaktiveret navigation giver muligvis ikke optimal ydeevne i et støjende miljø.

Med Stemmekommando kan du bruge enheden vha. ord eller kommandoer. Menuen Stemmekommando indeholder stemmekommandoer og en liste over tilgængelige kommandoer.

Tips til at tale med enheden

- Tal tydeligt mod enheden.
- Start hver anmodning med *OK, Garmin*.
- Reducer baggrundsstøj, f.eks. stemmer eller radioen, så enheden kan tyde dine kommandoer mere nøjagtigt.
- Reager på enhedens stemmemeddelelser efter behov.
- Hvis du ikke modtager et nyttigt svar, kan du prøve at omformulere din anmodning.
- Hvis enheden ikke reagerer på dine anmodninger, skal du kontrollere, at den ikke er placeret i nærheden af en højtaler eller udluftning, hvilket kan skabe støj, der forstyrrer mikrofonen.

Start Garmin stemmeaktiveret navigation

Garmin stemmeaktiveret navigation giver dig mulighed for at bruge stemmekommandoer til at søge efter positioner og adresser, starte ruter med sving for sving-vejledning, foretage håndfri telefonopkald og meget mere.

- Sig *OK, Garmin*, og foretag en taleanmodning.
Du kan f.eks. sige sætninger som disse:
 - *OK, Garmin, take me home.*
 - *OK, Garmin, where's the library?*

Tjek din ankomsttid

Mens en rute er aktiv, kan du sige en sætning for at kontrollere dit forventede ankomsttidspunkt på din destination.

Sig *OK, Garmin, what time will we arrive?*

Ring op ved hjælp af din stemme

Du kan bruge en stemmekommando til at ringe til en kontakt fra telefonbogen på din parrede smartphone.

Sig *OK, Garmin, call*, og sig kontaktnavnet.

Du kan f.eks. sige *OK, Garmin, call Mom*.

Ændring af enhedsindstillinger ved hjælp af din stemme

Du kan sige sætninger som disse for at indstille enheden til en værdi fra 0 til 10.

- *OK, Garmin, increase the volume.*
- *OK, Garmin, set the volume to 0.*
- *OK, Garmin, set the volume to 9.*

Brug af programmerne

Sådan får du vist brugervejledningen til din enhed

Du kan få vist den komplette brugervejledning på mange sprog på enhedens skærm.

1 Vælg  > **Værktøjer** > **Brugervejledning**.

Brugervejledningen vises på samme sprog som softwareteksten ([Angivelse af tekstsprog, side 51](#)).

2 Vælg  for at søge i brugervejledningen (valgfrit).

Ruteplanlægning

Du kan bruge ruteplanlægningen til at oprette og gemme en tur, som du senere kan følge. Det kan være nyttigt til planlægning af en leveringsrute, en ferie eller en biludflugt. Du kan redigere en gemt tur for at tilpasse den yderligere, herunder ændre rækkefølgen af steder, optimere rækkefølgen af stop, tilføje foreslåede seværdigheder og tilføje udformningspunkter.





Du kan også bruge ruteplanlægningen til at redigere og gemme din aktive rute.

Planlægning af en tur

En tur kan omfatte mange destinationer, og den skal omfatte mindst et startpunkt og en destination. Startpunktet er det sted, du planlægger at starte din tur fra. Hvis du starter fra et andet sted, giver enheden dig mulighed for først at køre hen til dit startpunkt. På en rundtur kan startpunktet og den endelige destinationen være samme sted.

- 1 Vælg  > **Navigation** > **Ruteplanlægning** > **Ny tur**.
- 2 Vælg **Vælg startposition**.
- 3 Vælg en placering for startpunktet, og vælg **Ok**.
- 4 Vælg **Vælg destination**.
- 5 Vælg en placering for en destination, og vælg **Ok**.
- 6 Vælg **Tilføj position** for at tilføje flere positioner (valgfrit).
- 7 Når du har tilføjet alle de nødvendige positioner, skal du vælge **Næste** > **Gem**.
- 8 Indtast et navn, og vælg **Fuldført**.

Redigering og ændring af rækkefølgen af steder i en tur

- 1 Vælg  > **Navigation** > **Ruteplanlægning** > **Gemte ture**.
- 2 Vælg en gemt tur.
- 3 Vælg en position.
- 4 Vælg en mulighed:
 - Hvis du vil flytte positionen op eller ned, skal du vælge  og trække positionen til en ny placering i turen.
 - Hvis du vil tilføje en ny position efter den valgte position, skal du vælge .
 - Hvis du vil fjerne positionen, skal du vælge .

Optimering af rækkefølgen af destinationer på en tur

Enheden kan automatisk optimere rækkefølgen af destinationer på din tur, så du får en kortere og mere effektiv rute. Startpunktet og den endelige destination ændres ikke, når du optimerer rækkefølgen.

Mens du redigerer en tur, skal du vælge  > **Optimer rækkefølge**.



Sådan finder du seværdigheder på turen

Enheden kan foreslå interessante eller populære seværdigheder, som kan føjes til turen.

- 1 Mens du redigerer en tur, skal du vælge  > **Foreslå attraktioner**.
- 2 Vælg en seværdighed for at få vist yderligere oplysninger.
- 3 Vælg **Ok** for at tilføje seværdigheden til turen.

Ændring af indstillinger for ruteplanlægning for en tur

Du kan tilpasse, hvordan enheden beregner ruten, når du starter turen.

- 1 Vælg  > **Navigation** > **Ruteplanlægning** > **Gemte ture**.
- 2 Vælg en gemt tur.
- 3 Vælg .
- 4 Vælg en mulighed:
 - Hvis du vil tilføje udformningspunkter for din tur, skal du vælge **Udform rute**, og følge instruktionerne på skærmen (*Udform din rute, side 16*).
 - Hvis du vil ændre beregningstilstanden for turen, skal du vælge **Rutepræference** (*Ændring af ruteberegningstilstand, side 16*).

Navigation til en gemt tur

- 1 Vælg  > **Navigation** > **Ruteplanlægning** > **Gemte ture**.
- 2 Vælg en gemt tur.
- 3 Vælg **Start!**.
- 4 Vælg den første position, du vil navigere til, og vælg **Start**.
Enheden beregner en rute fra din aktuelle position til den valgte position, og guider dig til de resterende turdestinationer.

Redigering og lagring af din aktive rute

Hvis en rute er aktiv, kan du bruge ruteplanlægningen til at redigere og gemme din rute som en tur.

- 1 Vælg  > **Navigation** > **Ruteplanlægning** > **Gemte ture** > **Min aktive rute**.
- 2 Rediger din rute ved hjælp af en af ruteplanlægningens funktioner.
Ruten genberegnes, hver gang du foretager en ændring.
- 3 Vælg **Gem** for at gemme din rute som en tur, som du senere kan navigere (valgfri).

TracBack

Sådan følger du dit seneste spor

TracBack funktionen registrerer det allerseneste segment af dine bevægelser. Du kan finde tilbage til en tidligere position via dit aktuelle spor.

- 1 Vælg  > **Navigation** > **TracBack**.
Dit seneste spor vises på kortet.
- 2 Vælg **Start!**.

Sådan gemmer du dit seneste spor som en tur

Du kan gemme dit aktuelle spor som en tur, du senere kan navigere efter ved brug af ruteplanlægningen ([Navigation til en gemt tur, side 40](#)).

- 1 Vælg **TracBack**.
Dit seneste spor vises på kortet.
- 2 Vælg  > **Gem som rute**.
- 3 Indtast et navn, og vælg **Fuldført**.

Trådløs Fusion-Link™ fjernbetjeningsapp

Du kan bruge Fusion-Link appen til fjernbetjening på din RV / Camper enhed til at styre et kompatibelt Fusion® stereoanlæg. Du kan justere lydstyrken, ændre kilden, styre afspilningen, vælge og administrere forudindstillede radiostationer, justere nogle stereoindstillinger og konfigurere DSP-profiler på stereoanlægget.

Appen kommunikerer med stereoanlægget ved hjælp af en trådløs forbindelse til RV / Camper enheden. Du skal slutte din enhed til stereoanlægget ved hjælp af Bluetooth teknologi for at bruge appen.

Hvis stereoanlægget er tilsluttet et Wi-Fi netværk, kan appen kommunikere med stereoanlægget ved hjælp af netværket, hvilket giver større rækkevidde end en Bluetooth forbindelse.

Tilslutning til et stereoanlæg ved hjælp af Bluetooth

- 1 Aktiver Bluetooth kan findes-tilstand på dit compatible Fusion stereoanlæg.
- 2 Tænd for din RV / Camper enhed, og placer enheden inden for 10 m (33 ft.) fra stereoanlægget.
- 3 På din RV / Camper enhed skal du vælge **Indstillinger** > **Trådløse netværk** > **Bluetooth**.
- 4 Vælg dit Fusion stereoanlæg på listen over tilgængelig enheder.

Tilslutning til et stereoanlæg via et trådløst netværk

Du kan tilslutte din RV / Camper enhed til et kompatibelt Fusion stereoanlæg, der er tilsluttet det samme trådløse netværk.

- 1 Vælg en mulighed:
 - Slut dit Fusion stereoanlæg til bilens Ethernet- eller trådløse netværk.
 - Hvis dit Fusion stereoanlæg har et indbygget trådløst netværk, skal du aktivere trådløse netværk i stereoindstillingerne.
- 2 På din RV / Camper enhed skal du vælge **Indstillinger > Trådløse netværk > Wi-Fi**.
- 3 Vælg det samme trådløse netværk, som dit stereoanlæg er tilsluttet.
- 4 Indtast en adgangskode, hvis det er nødvendigt.

Musikafspilning

Afspilning af musik







- 1 Vælg  > **Værktøjer > Fusion Link**.
- 2 Vælg et stereoanlæg på listen.
- 3 Vælg en sang eller station, hvis det er nødvendigt.

Valg af kilde

- 1 Vælg kildeikonet.
Kildeikonet er i øverste venstre hjørne af stereoanlæggets skærm og viser den kilde, der aktuelt er valgt.
- 2 Vælg en kilde.

Afspilningsknapper

Afspilningsknapperne på skærmen kan ændres afhængigt af den valgte kilde.

	Vælg for at sætte medieafspilning på pause.
	Vælg for at afspille medier eller genoptage medieafspilning.
	<ul style="list-style-type: none">• Tryk for at springe til forrige nummer, når du bruger en relevant kilde.• Hold nede for at spole nummeret tilbage, når du bruger en relevant kilde.• AM- eller FM-kilde:<ul style="list-style-type: none">◦ Vælg for at stille ind på den forrige eller en forudindstillet station.◦ Hold nede for hurtigere indstilling (kun manuel tilstand).
	<ul style="list-style-type: none">• Vælg for at springe til næste nummer, når du bruger en relevant kilde.• Hold nede for at spole hurtigt frem i nummeret, når du bruger en relevant kilde.• AM- eller FM-kilde:<ul style="list-style-type: none">◦ Vælg for at stille ind på den næste eller en forudindstillet station.◦ Hold nede for hurtigere indstilling (kun manuel tilstand).
	Vælg for at skifte mellem indstillingstilstandene (automatisk eller manuel) og forudindstillinger. Tryk og hold nede for at gemme den aktuelle station som en forudindstilling.
	Vælg at øge lydstyrken for den aktuelle zone.
	Vælg at sænke lydstyrken for den aktuelle zone.
Gain	Flyt skyderen på Aux-kilden for at øge eller reducere forstærkningen.

Lydkontrol

Justering af lydstyrken for en zone

- 1 Vælg  > **Værktøjer** > **Fusion Link** > .
- 2 Flyt skyderen for at styre lydstyrken for en zone.



Slå lyden fra for alle tilsluttede stereoanlæg

Du kan deaktivere lyden på dette stereoanlæg eller på alle de stereoanlæg, der er tilsluttet netværket.

Vælg  fra en hvilken som helst kilde.



Lydløssymbolet vises, og lyd fra dette stereoanlæg slås fra.

Justering af toner

- 1 Vælg  > **Værktøjer** > **Fusion Link** >  > **Musik**.
- 2 Vælg en zone.
- 3 Vælg **Tone**.
- 4 Flyt skyderbjælken for at justere niveauet for hver tone.

Deaktivering af Høj indstilling for en zone

Indstillingen Høj opretholder frekvenskurven ved lave lydstyrker og øger den opfattede lydstyrke ved høje lydstyrker. Denne indstilling er som standard aktiveret i alle zoner.

- 1 Vælg  > **Værktøjer** > **Fusion Link** >  > **Musik**.
- 2 Vælg en zone.
- 3 Vælg **Høj** for at aktivere eller deaktivere indstillingen.

Justering af forstærkningen for en ekstern enhed

Du kan justere forstærkningen for en tilsluttet ekstra enhed for at opnå et lydstyrkeniveau, der svarer til niveauet for andre mediekilder. Du kan justere forstærkningen i trin på 1 dB.

- 1 Vælg en ekstra kilde.
- 2 Flyt skyderen for at øge eller reducere forstærkningen.



BEMÆRK: For at opnå den bedste lyd kvalitet ved brug af en bærbar medieafspiller med hovedtelefonudgang kan det være nødvendigt at justere lydstyrken på medieafspilleren i stedet for at justere forstærkningen.

Højtalerzoner

Du kan gruppere højttalere i ét område i en højtalerzone. Dette giver dig mulighed for at styre lydstyrken for zonerne individuelt. Du kan eksempelvis skrue ned for lyden i kahytten og op på dækket.

Du kan indstille balance, lydstyrkegrænse, tone, subwooferniveau, subwooferfrekvens og navn for hver zone og konfigurere andre zonespecifikke indstillinger (*Indstillinger for højtalerzone, side 44*).

Justering af lydindstillinger for en zone

- 1 Vælg  > **Værktøjer** > **Fusion Link** >  > **Musik**.
- 2 Vælg en zone.
- 3 Vælg **Flere**.
- 4 Vælg en eller flere valgmuligheder:



BEMÆRK: Ikke alle indstillinger er tilgængelige for alle zoner.

- Du kan begrænse den maksimale lydstyrke for denne zone ved at vælge **Lydstyrkegrænse** og justere niveauet.
- Hvis du vil indstille subwooferniveauet for denne zone, skal du vælge **Sub-niveau** og justere niveauet.
- Du kan justere balancen mellem højre og venstre højttaler i denne zone ved at vælge **Balance** og justere balancen.

Justering af subwooferfilter

Du kan bruge subwooferens filterindstilling til at styre subwooferens grænsefrekvens for hver zone, hvilket kan forbedre blandingen af den lyd, der produceres af højttalerne og subwooferen. Lydsignaler over den valgte grænsefrekvens sendes ikke til subwooferen.

BEMÆRK: Hvis der er anvendt en DSP-indstilling i zonen, kan denne indstilling ikke ændres på stereoanlægget. Du kan se DSP-indstillingen for den optimale grænsefrekvens som beregnet af DSP-styreenheden, men den kan ikke justeres.

- 1 Vælg  > **Værktøjer** > **Fusion Link** >  > **Musik**.
- 2 Vælg en zone.
- 3 Vælg **Subwooferfilter**.
- 4 Vælg en frekvens.

DSP-indstillinger



Nogle Fusion stereoanlæg har digital signalbehandling (DSP). Du kan vælge forhåndskonfigurerede DSP-indstillinger for Fusion højttalere og forstærkere for at optimere lyd kvaliteten.

Alle DSP-indstillinger konfigureres ved hjælp af Fusion-Link fjernbetjenings-appen.

BEMÆRK: Denne funktion er ikke tilgængelig for alle stereomodeller.

Konfiguration af DSP-indstillinger

Du kan konfigurere DSP-indstillingerne til at optimere lyden i hver zone, der anvender Fusion højttalere og forstærkere.

- 1 Vælg  > **Værktøjer** > **Fusion Link** >  > **Musik**.
- 2 Vælg en zone.
- 3 Vælg **DSP-indstillinger**.
- 4 Konfigurer DSP-indstillingerne efter behov, afhængigt af de modeller af Fusion højttalere og forstærkere, der er tilsluttet til zonen.
- 5 Gentag disse trin for hvert zone.
- 6 Når du er færdig med at konfigurere DSP-indstillinger for alle zonerne, skal du vælge **Send DSP-indstillinger**.

Forudindstillinger

Du kan gemme dine foretrukne AM- og FM-stationer som forudindstillinger for nem adgang.



Sådan gemmer du en station som forudindstilling

- 1 Når du har valgt en relevant kilde, skal du indstille stereoanlægget til en station eller en kanal.
- 2 Tryk og hold knappen  nede.

Sådan vælger du en forudindstilling på en liste

- 1 Vælg en relevant kilde, og vælg .
- 2 Vælg en forudindstilling.

Fjerner forudindstillinger

- 1 Vælg en relevant kilde, og vælg .
- 2 Vælg .
- 3 Vælg hver enkelt forudindstilling, du vil fjerne.
- 4 Når du er færdig med at fjerne forudindstillinger, skal du vælge .

Lydindstillinger

Vælg  > **Værktøjer** > **Fusion Link** > .

Musik: Giver dig mulighed for at konfigurere højttalerzoner (*Indstillinger for højttalerzone, side 44*).

Tunerregion: Indstiller det område, der bruges af forskellige radiokilder.

Enhedsnavn: Indtast et navn til dette stereoanlæg.

Søger: Aktiverer Fusion Alpha Search Technology (HURTIG), som giver dig mulighed for hurtigt at søge efter spor ved hjælp af bogstav eller tal. Du kan indstille det mindste antal spor, der kræves for at aktivere menuen HURTIG. HURTIG søgning er tilgængelig, når din enhed indeholder mere end dette antal spor.



Opdater: Giver dig mulighed for at opdatere softwareindstillingerne til stereoanlæg og DSP.

Om: Viser oplysninger om softwareversionen for stereoanlægget.

Indstillinger for højttalerzone

Indstilling af zonenavn

Du kan angive et navn for en højttalerzone for at gøre det nemmere at identificere den.

- 1 Vælg  > **Værktøjer** > **Fusion Link** >  > **Musik**.
- 2 Vælg en zone.
- 3 Vælg **Zonenavn**.
- 4 Brug skærmtastaturet til at indtaste et navn, og vælg **OK**.

Tilknytning af zoner



Du kan tilknytte zone 1 og 2 for at holde volumen-niveauerne synkroniseret. Justering af lydstyrken for en af de tilknyttede zoner påvirker begge zoner.

Vælg  > **Værktøjer** > **Fusion Link** >  > **Musik** > **Zone 2** > **Link til Zone 1**.

BEMÆRK: Når zone 1 og 2 er forbundet, kan du ikke justere lydstyrken for hver zone individuelt.



Deaktivering af en zone

Du kan deaktivere en zone, der ikke er i brug, og fjerne den fra lyd-niveausiderne. Når en zone er deaktiveret, kan du ikke ændre indstillingerne for den pågældende zone. Du kan kun deaktivere zone 3 og 4.

- 1 Vælg  > **Værktøjer** > **Fusion Link** >  > **Musik**.
- 2 Vælg en zone.
- 3 Vælg **Zone aktiveret**.

Deaktivering af de interne forstærkere

Hvis du ikke tilslutter højttalere direkte til zone 1 og 2, kan du deaktivere de interne forstærkere for at reducere strømforbruget.



- 1 Vælg  > **Værktøjer** > **Fusion Link** >  > **Generelt**.
- 2 Vælg **Interne forstærkere**.

Logning af servicehistorik

Du kan logge dato- og kilometertællerudlæsninger, når der udføres service eller vedligeholdelse på dit køretøj. Enheden indeholder flere forskellige servicekategorier, og du kan tilføje tilpassede kategorier (*Tilføjelse af servicekategorier, side 45*).



- 1 Vælg  > **Værktøjer** > **Servicehistorik**.
- 2 Vælg en servicekategori.
- 3 Vælg **Tilføj post**.
- 4 Indtast kilometertællerudlæsningen, og vælg **Næste**.
- 5 Indtast en kommentar (valgfrit).
- 6 Vælg **Fuldført**.

Tilføjelse af servicekategorier



- 1 Vælg  > **Værktøjer** > **Servicehistorik**.
- 2 Vælg  > **Tilføj kategori**.
- 3 Indtast kategorinavnet, og vælg derefter **Fuldført**.

Sletning af servicekategorier

Når du sletter en servicekategori, slettes alle serviceposter i den pågældende kategori også.

- 1 Vælg  > **Værktøjer** > **Servicehistorik**.
- 2 Vælg  > **Slet kategori**.
- 3 Vælg de servicekategorier, der skal slettes.
- 4 Vælg **Slet**.

Omdøbning af servicekategorier

- 1 Vælg  > **Værktøjer** > **Servicehistorik**.
- 2 Vælg den kategori, der skal omdøbes.
- 3 Vælg  > **Omdøb kategori**.
- 4 Indtast et navn, og vælg **Fuldført**.

Redigering af en servicepost

Du kan redigere kommentaren, kilometertællerudlæsningen og datoen for en servicepost.

- 1 Vælg  > **Værktøjer** > **Servicehistorik**.
- 2 Vælg en kategori.
- 3 Vælg et felt.
- 4 Indtast den nye koordinat, og vælg **Fuldført**.

Sletning af serviceposter

- 1 Vælg  > **Værktøjer** > **Servicehistorik**.
- 2 Vælg en servicekategori.
- 3 Vælg  > **Slet post**.
- 4 Vælg de serviceposter, der skal slettes.
- 5 Vælg **Slet**.

Visning af tidligere ruter og destinationer

Inden du kan anvende denne funktion, skal du aktivere funktionen rejsehistorik ([Enhedsindstillinger, side 52](#)).

På kortet kan du se dine tidligere ruter og steder, du er standset.

Vælg  > **Navigation** > **Rejsehistorik**.

Visning af vejrudsigten

Før du kan bruge denne funktion, skal din enhed modtage vejrdata. Du kan slutte din enhed til Garmin Drive appen for at modtage vejrdata.



- 1 Vælg widget'en med vejrudsigt fra startskærmen ([Startskærm, side 7](#)).
Enheden viser de aktuelle vejrforhold og en vejrudsigt for de næste dage.
- 2 Vælg en dag.
Den detaljerede vejrudsigt for den pågældende dag vises.

Visning af vejrudsigten i nærheden af en anden by

- 1 Vælg widget'en med vejrudsigt fra startskærmen (*Startskærm, side 7*).
- 2 Vælg **Aktuel position**.
- 3 Vælg en mulighed:
 - Hvis du vil se vejret for en foretrukken by, skal du vælge en by på listen.
 - Hvis du vil tilføje en foretrukken by, skal du vælge **Tilføj by** og indtaste et bynavn.

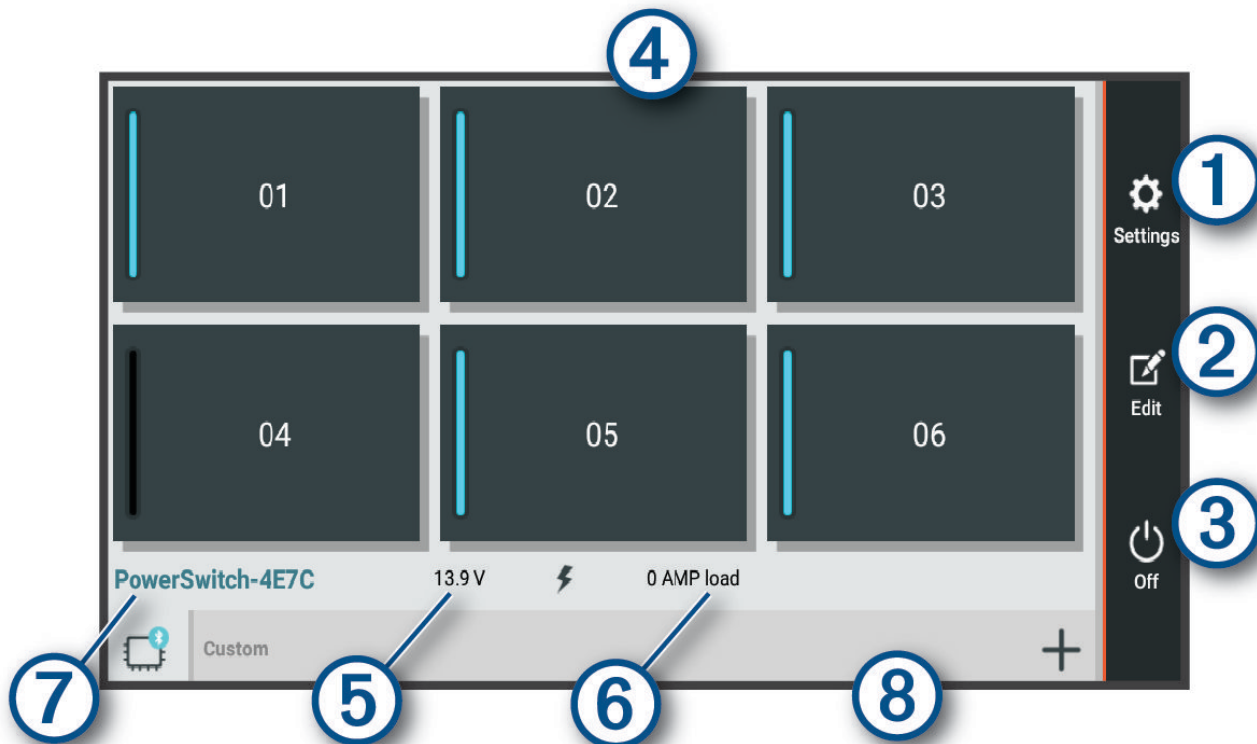
Garmin PowerSwitch™ App



① 	Åbner menuen for app-indstillinger
② 	Åbner redigeringstilstand for at tilpasse app-layout og -funktioner
③ 	Deaktiverer alle udgange
④ Tænd/sluk-knapper	Aktiverer hver tilsluttet udgang
⑤	Skærmindgangsspænding
⑥	Viser den valgte Garmin PowerSwitch enheds samlede strømstyrke
⑦	Viser enhedens navn
⑧	Viser Garmin PowerSwitch enhedsfaner og brugerdefinerede layoutfaner

Aktivering af en afbryderkontakt



Før du kan bruge Garmin PowerSwitch appen til at aktivere en kontakt, skal du installere din Garmin PowerSwitch enhed i køretøjet og parre den med Garmin PowerSwitch appen.

Vælg en tænd/sluk-knap for at tænde eller slukke for en kontakt i Garmin PowerSwitch appen.

Deaktivering af alle kontakter

Vælg .

Sådan tilpasses en knap

- 1 Vælg  fra Garmin PowerSwitch app-skærmen.
Appen går i redigeringstilstand.
- 2 Vælg  på den knap, du vil tilpasse.
- 3 Vælg en mulighed:
 - Hvis du vil ændre navnet på knappen, skal du vælge feltet **Knapmærkat** og indtaste et navn.
 - Hvis du vil føje et ikon til knappen, skal du vælge feltet **Ikon** og vælge et ikon.
 - For at skifte knapfarven skal du vælge en farve.
 - For at skifte knaptilstanden skal du vælge en knaptilstand.
 - Brug skyderen til at justere kontaktens intensitet.
 - Vælg en styreindgang for at indstille knappen til aktivering med en styreindgang.
- 4 Vælg .
- 5 Vælg **Fuldført**.

Tildeling af en kontakt til en styreindgang



Før du kan bruge styreindgangsfunktions, skal du tilslutte en styreindgang til din enhed (Connecting a Control Input). Garmin PowerSwitch *Tilslutning af en styreindgang, side 60*

Du kan tildele en eller flere kontakter til at tænde, når Garmin PowerSwitch enheden modtager et signal fra en styreindgang.

- 1 Vælg .
- 2 Vælg din Garmin PowerSwitch enhed.
- 3 Vælg en styreindgang.
- 4 Vælg en eller flere kontakter.

Tilføjelse af et brugerdefineret layout



Du kan tilføje en brugerdefineret layoutfane til Garmin PowerSwitch appen. Knapper, som er føjet til en brugerdefineret layoutfane, kan styre flere kontakter på samme tid.

- 1 Vælg  fra Garmin PowerSwitch appen.
Enheden går i redigeringstilstand.
- 2 Vælg .

Tilføjelse af en knap til et brugerdefineret layout

- 1 Vælg en brugerdefineret layoutfane i Garmin PowerSwitch appen.
- 2 Vælg .

Appen går i redigeringstilstand.

- 3 Vælg **Tilføj knap**.
- 4 Vælg  på den nye knap.
- 5 Vælg en mulighed:
 - Hvis du vil ændre navnet på knappen, skal du vælge feltet **Knapmærkat** og indtaste et navn.
 - Hvis du vil føje et ikon til knappen, skal du vælge feltet **Ikon** og vælge et ikon.
 - For at skifte knapfarven skal du vælge en farve.
- 6 Vælg **Tilføj handling**.
- 7 Vælg om nødvendigt en Garmin PowerSwitch enhed og en kontakt.
- 8 Vælg en handling:
 - For at indstille knappen til at tænde eller slukke for kontakten ved hvert tryk skal du vælge **Skift**.
 - Vælg **Aktiver** for at indstille knappen til at tænde for kontakten.
 - Vælg **Sluk** for at indstille knappen til at slukke for kontakten.
- 9 Vælg en knaptilstand:
 - Vælg **Normal** for at indstille knappen til aktivering med et enkelt tryk.
 - Hvis du vil indstille knappen til kun at aktivere, mens du trykker på knappen, skal du vælge **Øjeblikkeligt**.
 - Hvis du vil indstille knappen til at tænde og slukke gentagne gange, skal du vælge **Blink** og vælge tidsintervaller.
- 10 Hvis det er relevant, kan du bruge skyderen til at indstille lysstyrken for lyset.
- 11 Vælg .
- 12 Vælg om nødvendigt **Tilføj handling** for at føje en yderligere handling til knappen.

Du kan tilføje én handling for hver kontakt på Garmin PowerSwitch enheden.

Arrangere knapper i et brugerdefineret layout

- 1 Vælg en brugerdefineret layoutfane i Garmin PowerSwitch appen.
- 2 Vælg .



Appen går i redigeringstilstand.

- 3 På den knap, du vil flytte, skal du holde nede på  og trække knappen til en ny position.

Sletning af et brugerdefineret layout eller knap

- 1 Vælg en brugerdefineret layoutfane i Garmin PowerSwitch appen.
- 2 Vælg .

Appen går i redigeringstilstand.

- 3 Vælg en mulighed:
 - Hvis du vil slette en knap, skal du vælge  på den knap, du vil slette.
 - Hvis du vil slette en layoutfane, skal du vælge  på layoutfanen.

Indstillinger

Navigationsindstillinger

Vælg **Indstillinger > Navigation**.

Beregningstilstand: Indstiller ruteberegningstilstand.

Undgå: Indstiller vejegenskaber, man vil undgå på en rute.

Brugerdefinerede undgå: Giver dig mulighed for at undgå særlige veje eller områder.

Miljøzoner: Indstiller undgåelsespræferencer for områder med miljømæssige eller udledningmæssige restriktioner, der kan gælde for dit køretøj.

Betalingsveje: Indstiller præferencer for undgåelse af betalingsveje.

Betalingsveje: Indstiller præferencer for undgåelse af betalingsveje og betalingsklistermærker.

BEMÆRK: Denne funktion er ikke tilgængelig i alle områder.

Begrænset tilstand: Deaktiverer alle funktioner, der kræver væsentlig betjeningsopmærksomhed.

Rejsehistorik: Tillader enheden at gemme en oversigt over de steder, du tager hen. Dette giver dig mulighed for at se din triplog og bruge funktionen Turhistorik samt myTrends foreslåede ruter.

Slet rejsehistorik: Giver dig mulighed for at slette al rejsehistorik fra enheden.

Indstillinger for kort og køretøj

Vælg **Indstillinger > Kort og køretøj**.

Køretøj: Indstiller køretøjsikonet, der repræsenterer din position på kortet.

Talesprog: Indstiller sproget i navigationsstemmede meddelelser.

Kortvisning for kørende: Indstiller perspektivet for kortet.

Kortdetaljer: Indstiller detaljeniveauet på kortet. Visning af flere detaljer kan bevirke, at kortet tegnes langsommere.

Korttema: Ændrer farven på kortdataene.

Kortlag: Angiver de data, der vises på kortsiden (*Tilpasning af kortlagene, side 32*).

Auto Zoom: Vælger automatisk det zoomniveau, der er optimalt til brug på kortet. Når funktionen er deaktiveret, skal du zoome ind eller ud manuelt.

myMaps: Angiver, hvilke installerede kort enheden anvender.

Aktivering af kort

Du kan aktivere kortprodukter, der er installeret på enheden.

TIP: Gå til garmin.com/maps, hvis du vil købe flere kortprodukter.

1 Vælg **Indstillinger > Kort og køretøj > myMaps**.

2 Vælg et kort.

Oprettelse af forbindelse til trådløst netværk

1 Vælg **Indstillinger > Trådløse netværk > Wi-Fi**.

2 Brug om nødvendigt til/fra-tasten for at aktivere trådløs netværksteknologi.

3 Vælg et trådløst netværk.

4 Indtast evt. krypteringsnøgle.

Enheden opretter forbindelse til det trådløse netværk. Enheden husker netværksoplysningerne og opretter automatisk forbindelse, når du returnerer til dette sted fremover.

Aktivering af Bluetooth trådløs teknologi

Vælg **Indstillinger > Trådløse netværk > Bluetooth**.

Indstillinger for Hjælp til chauffør

Vælg **Indstillinger** > **Hjælp til chauffør**.

Hør chaufførvarsler: Aktiverer en hørbar alarm for hver type chaufførvarsel (*Funktioner og advarsler for chaufførøpmærksomhed, side 11*).

Alarmpunktalarm: Advarer dig, når du nærmer dig hastighedskameraer eller rødt lys-kameraer.

Rutevisning: Viser et eksempel på hovedvejene på ruten, når du begynder navigationen.

Planlægning af pauser: Minder dig om at holde pause og viser forestående serviceeftersyn, når du har kørt i længere tid. Du kan aktivere eller deaktivere påmindelser om pause og forslag om forestående serviceeftersyn.

Trafikindstillinger

Vælg **Indstillinger** > **Trafik** fra hovedmenuen.

Trafik: Aktiverer trafikfunktionen.

Aktuel udbyder: Angiver den trafikudbyder, der skal bruges til trafikdata. Funktionen Auto vælger automatisk de bedste tilgængelige trafikdata.

Abonnementer: Viser aktuelle trafikabonnementer.

Optimer rute: Gør det muligt for enheden at bruge optimerede alternative ruter automatisk eller efter forespørgsel (*Sådan undgår du trafikforsinkelser på ruten, side 17*).

Skærmindstillinger

Vælg **Indstillinger** > **Enhed** > **Skærm**.

Lysstyrkeniveau: Indstiller lysstyrkeniveauet for skærmen på din enhed.

Tilpasset lysstyrke: Justerer automatisk lysstyrken af baggrundsbelysningen afhængigt af det omgivende lys, når enheden ikke er i holderen.

Tema: Giver dig mulighed for at vælge farve til dag eller nat. Hvis du vælger indstillingen Automatisk, skifter enheden automatisk til dag- eller nattefarver afhængigt af klokkeslættet.

Baggrundsbillede: Indstiller baggrundsbilledet på din enhed.

Søvn: Giver dig mulighed for at angive tidsrummet med inaktivitet, før enheden går i dvaletilstand, når der bruges batteristrøm.

Daydream: Aktiverer eller deaktiverer pauseskærmen Daydream.

Skriftstørrelse: Forøger eller reducerer skriftstørrelsen på din enhed.

Når enheden roteres: Gør det muligt for skærmen at rotere automatisk mellem stående og liggende skærmtilstand afhængigt af enhedens retning eller at forblive i den aktuelle position.

Indstillinger for lyd og meddelelser

Vælg **Indstillinger > Enhed > Lyd og notifikation**.

Lydstyrkeskydere: Indstil lydstyrkeniveauet for navigation, medier, opkald, alarmer og advarsler.

Vil ikke forstyrres: Angiver reglerne for den automatiske vil ikke forstyrres-funktion. Denne funktion gør det muligt at deaktivere lydalarmer på bestemte tidspunkter eller ved bestemte begivenheder.

Standardringetone for meddelelser: Angiver standardringetonen for notifikationer på din enhed.

Andre lyde: Giver dig mulighed for at aktivere eller deaktivere lyde for andre enhedsinteraktioner, f.eks. skærmtryk, skærmlås eller opladning.

Cast: Giver dig mulighed for trådløst at sende enhedens lyd eller video til en kompatibel højttaler, skærm eller enhed.

Når enheden er låst: Indstiller om meddelelser vises på skærmen, mens enheden er låst.

App-meddelelser: Giver dig mulighed for at aktivere eller deaktivere meddelelser for hver installeret app og ændre indstillingerne for Vil ikke forstyrres for hver app.

Meddelelsesadgang: Giver dig mulighed for at vælge hvilke apps, der har adgang til at læse system- og app-meddelelser.

Vil ikke forstyrres adgang: Giver dig mulighed for at vælge, hvilke apps der kan tilsidesætte eller ændre indstillingerne for Vil ikke forstyrres.

Justering af lyd og lydstyrke for meddelelser

1 Vælg **Indstillinger > Enhed > Lyd og notifikation**.

2 Brug skyderbjælkerne til at justere lyden og meddelelseslydstyrken.

Indstilling af en alarm

1 Vælg **⌚ > Værktøjer > Ur > ⌚ > +**.

2 Angiv et tidspunkt.

3 Vælg om nødvendigt vippekontakten for at aktivere alarmen.

Aktivering eller deaktivering af positionstjenester

Positionstjenestefunktionen skal være aktiveret, for at enheden kan finde din position, beregne ruter og yde navigationshjælp. Du kan deaktivere positionstjenester for at planlægge en rute, når GPS-signaler ikke er tilgængelige. Når positionstjenester er deaktiveret, aktiverer enheden en GPS-simulator til at beregne og simulere ruter.

TIP: Deaktivering af placeringstjenester kan hjælpe med at spare på batteriet.

1 Vælg **Indstillinger > Personlig > Placering**.

2 Vælg til/fra-knappen for at aktivere eller deaktivere positionstjenester.

BEMÆRK: Til de fleste anvendelser bør du ikke ændre indstillingen Tilstand fra standardindstillingen Kun enhed. Enheden omfatter en højtydende GPS-antenne, som leverer den mest nøjagtige positionsdata under navigationen.

Angivelse af tekstsprog

Du kan vælge sprog til tekst i enhedens software.

1 Vælg **Indstillinger > Personlig > Sprog og indtastning > Sprog**.

2 Vælg et sprog.

Indstillinger for dato og klokkeslæt

Vælg **Indstillinger > System > Dato og klokkeslæt**.

Automatisk tidszone: Indstiller automatisk tidszonen baseret på oplysninger fra det tilsluttede netværk.

Vælg tidszone: Indstiller tidszonen på din enhed, når Automatisk tidszone er deaktiveret.

Brug 24-timers format: Aktiverer eller deaktiverer 24-timersformat.

Enhedsindstillinger

Vælg **Indstillinger** > **Om enhed**.

Status: Viser systemstatus og netværksoplysninger.

Juridiske oplysninger: Gør det muligt for dig at få vist slutbrugerlicensaftalen (EULA) og oplysninger om softwarelicens.

Lovgivning: Viser oplysninger om lovgivning og overensstemmelse i forbindelse med e-mærke.

Garmin enhedsoplysninger: Viser versionsoplysninger for hardware og software.

Rapportering af enhedsdata: Deler anonyme data for at forbedre enheden.

Gendannelse af indstillinger

Du kan gendanne en kategori af indstillinger til standardværdierne.

- 1 Vælg **Indstillinger**.
- 2 Vælg en indstillingskategori.
- 3 Vælg **⋮** > **Gendan**.

Enhedsoplysninger

Visning af oplysninger om lovgivning og overensstemmelse via E-label

- 1 Fra indstillingsmenuen skal du stryge til bunden af menuen.
- 2 Vælg **Om enhed** > **Lovgivning**.

Specifikationer

Driftstemperaturområde	Fra -20° til 55 °C (fra -4° til 131 °F)
Temperaturområde ved opladning	Fra 0° til 45°C (fra 32° til 113°F)
Radiofrekvens (RV 890 / Camper 890)	2,4 GHz ved 14 dBm
Radiofrekvens (RV 1090 / Camper 1090)	2,4 GHz ved 15 dBm
Strømtilførsel	Jævnstrøm fra køretøj vha. det medfølgende strømkabel. Vekselsstrøm via valgfrit tilbehør (kun til hjemme- eller kontorbrug).
Batteritype	Genopladeligt litiumion

Opladning af enheden

BEMÆRK: Dette Class III produkt strømforsynes fra en begrænset strømforsyning.

Du kan oplade batteriet i din enhed ved at anvende en af følgende metoder.

- Sæt enheden i holderen, og slut holderen til strømmen i bilen.
- Slut enheden til en alternativ strømforsyning, som f.eks. en strømadapter med vægttilslutning.

Du kan købe en godkendt Garmin AC/DC-adapter, der passer til privat brug eller kontorbrug, fra en Garmin forhandler eller www.garmin.com. Enheden oplades måske langsomt, når den er tilsluttet en tredjepartsadapter.

Vedligeholdelse af enhed

Garmin Support Center

Gå til support.garmin.com for at få hjælp og information, bl.a. produktvejledninger, ofte stillede spørgsmål, videoer og kundesupport.

Opdatering af kort og software ved hjælp af et Wi-Fi netværk

BEMÆRK

Kort- og softwareopdateringer kræver eventuelt, at enheden downloader store filer. Almindelige datagrænser eller gebyrer fra din internetudbyder er gældende. Kontakt din internetudbyder for at få yderligere oplysninger om datagrænser eller gebyrer.

Du kan opdatere kortene og softwaren ved at tilslutte din enhed til et Wi-Fi netværk, der giver adgang til internettet. Dette giver dig mulighed for at holde din enhed opdateret uden tilslutning til en computer.

1 Ved hjælp af det medfølgende USB-kabel, skal du slutte enheden til en ekstern strømkilde.

BEMÆRK: USB-strømadapter medfølger ikke. Gå til produktsiden på garmin.com for at købe strømadapertilbehør.

2 Slut enheden til et Wi-Fi netværk (*Oprettelse af forbindelse til trådløst netværk, side 49*).

Når enheden er sluttet til et Wi-Fi netværk, søger den automatisk efter tilgængelige opdateringer og viser en meddelelse, når en opdatering er tilgængelig.

3 Vælg en mulighed:

- Når der vises en besked, skal du swipe nedad fra toppen af skærmen og vælge **En opdatering er tilgængelig**.
- Hvis du vil søge efter opdateringer manuelt, skal du vælge **Indstillinger > Opdateringer**.

Enheden viser tilgængelige kort- og softwareopdateringer. Når en opdatering er tilgængelig, vises **Opdatering tilgængelig** under Kort eller Software.

4 Vælg en mulighed:

- Hvis du vil installere alle tilgængelige opdateringer, skal du vælge **Download**.
- Hvis du kun vil installere kortopdateringer, skal du vælge **Kort**.
- Hvis du kun vil installere softwareopdateringer, skal du vælge **Software**.

5 Læs om nødvendigt licensaftaler, og vælg **Accepter alle** for at acceptere aftaler.

BEMÆRK: Hvis du ikke kan acceptere licensbetingelserne, kan du vælge Afvis. Dette afbryder opdateringen. Du kan ikke installere opdateringer, før du har accepteret licensaftalerne.

6 Hold enheden tilsluttet til ekstern strømforsyning og inden for rækkevidden af Wi-Fi netværket, indtil opdateringen er fuldført.

TIP: Hvis en kortopdatering afbrydes eller annulleres, før den er gennemført, kan din enhed komme til at mangle kortdata. Du skal opdatere kortene igen for at udbedre manglende kortdata.

Opdatering af kort og software med Garmin Express

Du kan bruge Garmin Express applikationen til at downloade og installere de nyeste kort- og softwareopdateringer til din enhed.

1 Hvis Garmin Express applikationen ikke er installeret på din computer, skal du gå til garmin.com/express og følge instruktionerne på skærmen for at installere den (*Installation af Garmin Express, side 55*).

2 Åbn 📍 Garmin Express programmet.

3 Tilslut GPS-enheden til din computer med et micro-USB.

Det lille stik på kablet sluttes til micro-USB-porten ① på din RV / Camper enhed, og det store stik sluttes til en tilgængelig USB-port på computeren.

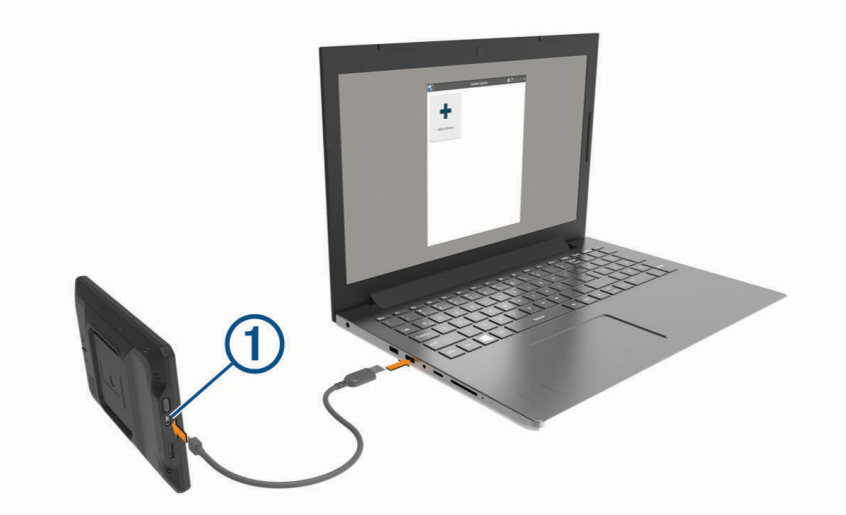

4 I Garmin Express applikationen skal du klikke på **Tilføj en enhed**.

Garmin Express applikationen søger efter din enhed og viser enhedsnavnet og serienummeret.

5 Klik på **Tilføj enhed**, og følg instruktionerne på skærmen for at tilføje din enhed i Garmin Express applikationen.

Når opsætningen er fuldført, søger Garmin Express applikationen efter tilgængelige opdateringer til din enhed.

Opdateringer tilgængelige

Seneste kontrol: Lige nu 🔄

Anslået installationstid: 1 time og 37 minutter

[Vis detaljer](#)

[Installer alle](#)

6 Vælg en mulighed:

- Hvis du vil installere alle tilgængelige opdateringer, skal du klikke på **Installer alle**.
- Hvis du vil installere en bestemt opdatering, skal du klikke på **Vis detaljer** og klikke på **Installer** ud for den ønskede opdatering.

Garmin Express applikationen bliver downloadet og installerer opdateringerne på din enhed. Kortopdateringer er meget store, og denne proces kan tage lang tid på langsomme internetforbindelser.

BEMÆRK: Hvis en kortopdatering er for stor til det interne lager på enheden, kan softwaren bede dig om at installere et microSD® kort på din enhed for at tilføje lagerplads (*Installation af et hukommelseskort til kort og data, side 65*).

7 Følg instruktionerne på skærmen under opdateringsprocessen for at fuldføre installationen af opdateringerne.

Under en opdateringsproces kan Garmin Express applikationen f.eks. bede dig om at afbryde din enhed og tilslutte den igen.

Installation af Garmin Express

Garmin Express applikationen fås til Windows® og Mac® computere.

1 Gå til garmin.com/express på din computer.

2 Vælg en funktion:

- Hvis du vil se systemkravene og kontrollere, at Garmin Express applikationen er kompatibel med din computer, skal du vælge **Systemkrav**.
- Hvis du vil installere på en Windows computer, skal du vælge **Download til Windows**.
- Hvis du vil installere på en Mac computer, skal du vælge **Download til Mac**.

3 Åbn den downloadede fil, og følg instruktionerne på skærmen for at gennemføre installationen.

Vedligeholdelse af enheden

BEMÆRK

Undgå at tabe enheden.

Du må ikke opbevare enheden på steder, hvor den kan blive udsat for ekstreme temperaturer i længere tid, da det kan føre til permanente skader på den.

Du må aldrig bruge en hård eller skarp genstand til at betjene touchscreenen, da det kan beskadige skærmen.

Undgå at udsætte enheden for vand.

Rengøring af yderside

BEMÆRK

Undgå kemiske rengøringsmidler og opløsningsmidler, der kan beskadige plastikkomponenterne.

- 1 Rengør enhedens udvendige side (ikke berøringsskærmen) med en klud, der er fugtet med vand iblandet et mildt rengøringsmiddel.
- 2 Tør enheden af med en tør klud.

Rengøring af berøringsskærmen

- 1 Brug en blød, ren og fnugfri klud.
- 2 Hvis det er nødvendigt, kan du fugte kluden let med vand.
- 3 Hvis du bruger en fugtig klud, skal du slukke enheden og afbryde strømforbindelsen.
- 4 Tør skærmen forsigtigt af med kluden.

Sådan undgår du tyveri

- Fjern enheden og holderen, og placer dem uden for synsvidde, når enheden ikke er i brug.
- Fjern det mærke, som sugekoppen efterlader på forruden.
- Opbevar ikke enheden i handskerummet.
- Registrer din enhed ved hjælp af Garmin Express softwaren (garmin.com/express).

Nulstilling af enheden

Du kan nulstille din enhed, hvis den holder op med at fungere.

Hold tænd/sluk-knappen nede i 12 sekunder.

Fjernelse af enheden, holderen og sugekoppen

Sådan fjerner du holderen fra sugekoppen

- 1 Løsn den møtrik, der fastgør den magnetiske holder til sugekopkuglen.
- 2 Drej holderen til højre eller venstre.
- 3 Bliv ved med at trykke, indtil fatningen på holderen slipper kuglen på sugekoppen.

Fjernelse af sugekoppen fra forruden

- 1 Vip håndtaget på sugekoppen ind mod dig.
- 2 Træk knappen på sugekoppen imod dig.

Fejlfinding

Sugekoppen kan ikke sidde fast på forruden

- 1 Rengør sugekoppen og forruden med isopropylalkohol.
- 2 Tør efter med en ren, tør klud.
- 3 Monter sugekoppen (*Montering og strømtilførsel til enheden i dit køretøj, side 2*).

Holderen holder ikke enheden på plads, mens jeg kører

For at opnå de bedste resultater skal du holde bilholderen ren og placere enheden tæt på sugekoppen.

Hvis enheden skifter position, mens du kører, skal du udføre disse handlinger.

- Fjern den strømtilsluttede holder fra sugekoppens arm, og tør kuglen og stikket med en klud.
Støv og andet snavs kan reducere friktionen i kugle- og stikled og gøre det muligt for leddet at flytte sig, mens du kører.
- Drej den hængslede arm mod sugekoppen så langt som forrudens vinkel tillader.
Hvis enheden placeres tættere på forruden, reduceres effekten af rystelser og vibrationer fra vejen.

Enheden opfanger ingen satellitsignaler

- Kontroller, at positionstjenestefunktionen er aktiveret (*Aktivering eller deaktivering af positionstjenester, side 51*).
- Bring enheden ud af garager og væk fra høje bygninger og træer.
- Stå stille i flere minutter.

Enheden oplades ikke i bilen

- Kontroller, at bilen er tændt, og at stikkontakten forsynes med strøm.
- Kontroller, at temperaturen i køretøjet er inden for det opladningstemperaturområde, der er angivet i specifikationerne.
- I køretøjets sikringsboks skal du kontrollere, at sikringen til køretøjets strømudtag ikke er sprunget.

Batteriet aflades hurtigt

- Reducer skærmens lysstyrke (*Skærmindstillinger, side 50*).
- Afkort længden af skærm-timeout (*Skærmindstillinger, side 50*).
- Reducer lydstyrken (*Justering af lyd og lydstyrke for meddelelser, side 51*).
- Sæt enheden i strømsparetilstand, når den ikke er i brug (*Tænd eller sluk for enheden, side 6*).
- Udsæt ikke din enhed for ekstreme temperaturer.
- Efterlad ikke enheden i direkte sollys.

Min enhed opretter ikke forbindelse til min telefon

- Vælg **Indstillinger > Trådløse netværk > Bluetooth**.
Indstillingen Bluetooth skal aktiveres.
- Aktiver trådløs Bluetooth teknologi på din telefon, og anbring din telefon maks. 10 m (33 fod) fra enheden.
- Kontrollér, at din telefon er kompatibel.
Gå til www.garmin.com/bluetooth for at få yderligere oplysninger.
- Gennemfør parringsprocessen igen.
Hvis du vil gentage parringsprocessen, skal du annullere parringen af telefonen og enheden (*Sletning af en parret Bluetooth enhed, side 36*) og gennemføre parringsprocessen.

Appendiks

Garmin PowerSwitch

ADVARSEL

Garmin anbefaler kraftigt, at du får en erfaren installatør med den rette viden om elektriske systemer til at installere enheden. Hvis du tilslutter strømkablet forkert, kan det beskadige køretøjet eller batteriet eller medføre personskaade.

Du kan bruge en tilsluttet Garmin PowerSwitch enhed til at styre lys, blæsere og meget mere fra din RV / Camper enhed.

Overvejelser om montering

- Enheden skal monteres tæt på batteriet og inden for det medfølgende strømkabels rækkevidde.
- Monteringsoverfladen skal være kraftigt nok til at understøtte vægten af enheden.
- Placeringen skal give plads til føring og tilslutning af alle kabler.

Montering af enheden

Før du kan montere enheden, skal du vælge et monteringssted og købe udstyr, der passer til monteringsoverfladen.

BEMÆRK

Undgå ledninger, måleinstrumenter, airbags, airbag-dæksler, aircondition og andre elementer, når du borer huller og fastgør holderen til køretøjet. Garmin er ikke ansvarlig for skader eller konsekvenser, der opstår som følge af installationen.

- 1 Placer holderen det valgte sted.



- 2 Brug holderen som skabelon, og marker placeringen af de to skruer ①.
- 3 Forbor huller (valgfrit).
For nogle typer holdermateriale er det nødvendigt at forbore huller. Bor ikke gennem holderen.
- 4 Fastgør holderen sikkert til overfladen vha. udstyret, der passer til monteringsoverfladen.

Åbning af frontdækslet

Du skal åbne frontdækslet for at foretage de elektriske tilslutninger.

1 Løft frontdækslets lås ①, og drej det mod uret.



2 Træk frontdækslet af enheden.



Tilslutning af tilbehør

BEMÆRK

Brug ikke enheden til at styre eller sætte strøm til et spil. Hvis denne advarsel ignoreres, kan det medføre beskadigelse af køretøjet eller enheden.

Krav til tilbehør:

- Kontroller strømstyrken for det enkelte tilbehør, før du slutter ledningerne til Garmin PowerSwitch enheden. Enheden understøtter tilbehør op til 30 A for hver kanal og maks. 100 A for hele systemet.
 - Brug 10 AWG (6 mm²) ledninger til tilbehør, der bruger 20 til 30 A.
 - Brug 12 AWG (4 mm²) ledninger til tilbehør, der bruger 10 til 20 A.
 - Brug 14 AWG (2,5 mm²) ledninger til tilbehør, der bruger mindre end 10 A.
 - Brug terminaler af passende størrelse til alle tilbehørsforbindelser.
 - Krymp alle terminalstik godt fast.
- 1 Slut den positive ledning fra tilbehøret ① til en af tilbehørsterminalerne ② på Garmin PowerSwitch enheden.

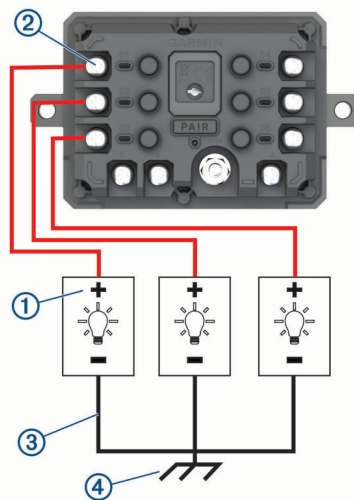

- 2 Slut den negative ledning eller stelledningen ③ til en ulakeret stelskrue ④ på køretøjets ramme, til en stelfordelingsblok eller direkte til den negative pol på batteriet.

BEMÆRK

Slut ikke stelkablerne til tilbehøret til stelterminalen (GND) på Garmin PowerSwitch enheden. Hvis denne advarsel ignoreres, kan det resultere i person- eller materielskade, eller det kan forringe enhedens funktionsdygtighed.

Tilslutning af en styreindgang

Du kan tilslutte styringens terminaler for at gøre Garmin PowerSwitch enheden i stand til at aktivere brugerdefinerbare udgange. Du kan f.eks. slutte køretøjets tændingskontakt til en styreindgangsterminal for at aktivere tilbehør automatisk, hver gang du starter køretøjet. Styreterminalerne registrerer et signal fra 3,3 V til 18 V. Du kan konfigurere udgangsfunktioner med Garmin PowerSwitch appen.

Slut styreledningen fra styrekilden i køretøjet til en af de to styreterminaler på Garmin PowerSwitch enheden.

Tilslutning af enheden til strømmen i bilen

Før du kan slutte enheden til køretøjets strøm, skal du fjerne advarselsskiltet fra +12V terminalen på enheden. Du skal altid kontrollere, at alle elektriske forbindelser er sikre og ikke går løs, når enheden betjenes.

- 1 Slut enden med den store ring på den medfølgende stilledning ① til den negative pol på køretøjets batteri.

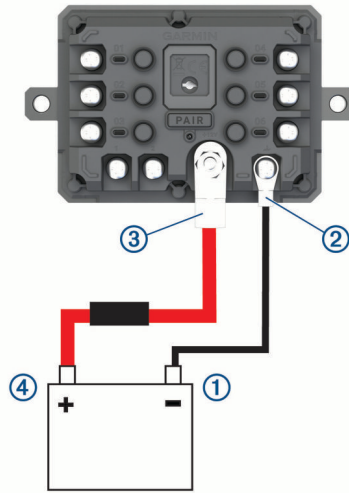

- 2 Slut enden med den lille ring på stilledningen til **GND** terminalen ② på enheden.
- 3 Slut enden med den lille ring på det medfølgende 12 V kabel til **+12V** terminalen ③ på enheden.
- 4 Spænd $\frac{3}{8}$ " møtrikken på +12 V terminalen til et maks. tilspændingsmoment på 4,52 Nm (40 lbf-in.). Du skal kontrollere, at møtrikken ikke kan løsnes med hånden.

BEMÆRK

Overspænd ikke 12 V terminalen for at undgå at beskadige terminalen.

- 5 Slut enden med den store ring på 12 V kablet ④ til den positive pol på køretøjets batteri.

Parring med en Garmin navigationsenhed

Du kan parre Garmin PowerSwitch enheden med en kompatibel Garmin navigationsenhed.

- 1 Tænd for strømmen til Garmin PowerSwitch enheden, og placer din kompatible Garmin navigationsenhed inden for 1 m (3,3 fod) fra den.
- 2 Åbn Garmin PowerSwitch appen på den kompatible navigationsenhed.
- 3 Følg instruktionerne på skærmen for at fuldføre parrings- og opsætningsprocessen.

Appens hoved-dashboard vises. Når enhederne er blevet parret, opretter de automatisk forbindelse, når de tændes og er inden for rækkevidde.

Specifikationer for Garmin PowerSwitch

Mål (D x B x H)	75 x 125 x 32 mm (2,95 x 4,92 x 1,26")
Driftstemperaturområde	Fra -25° til 85°C (fra -13° til 185°F)
Trådløs frekvens	2.4 GHz ved 14 dBm
Strømtilførsel	Fra 12 til 16 V ved hjælp af det inkluderede køretøjsstrømkabel.
Maks. tilbehørsudgang	30 A
Maks. systemudgang	100 A
Strømforsbrug med alle udgange frakoblet	3 mA
Vandtæthedsklasse	IEC 60529 IPX7 ¹

Fejlfinding

Min Garmin PowerSwitch vil ikke forblive tilsluttet

- Kontroller, at Garmin PowerSwitch enheden modtager strøm.
- Kontroller, at Bluetooth teknologien er aktiveret på din parrede navigationsenhed eller smartphone.
- Flyt navigationsenheden eller smartphonen tættere på din Garmin PowerSwitch enhed.
- Kontroller, at køretøjets batteri leverer mindst en strøm på 12 V.
Garmin PowerSwitch enheden slukker automatisk alle udgange for at beskytte bilens batteri, hvis den modtager mindre end 11 V af effekt (*Mit tilbehør får ikke strøm, side 62*).

Mit tilbehør får ikke strøm

- Kontroller, at Garmin PowerSwitch enheden modtager strøm fra køretøjets batteri.
- Kontroller, at køretøjets batteri leverer mindst en strøm på 12 V.
Garmin PowerSwitch enheden slukker automatisk for alle udgange for at beskytte bilens batteri, hvis den modtager mindre end 11 V. Udgange tændes igen, når enheden registrerer mere end 12 V strøm.
- Kontroller, at alle elektriske forbindelser er sikre og ikke går løs, når enheden betjenes.
- Kontroller, at hvert tilsluttet stykke tilbehør trækker mindre end 30 A.
Hvis et stykke tilbehør trækker mere end 30 A, slukker enheden automatisk for denne udgang.
- Kontroller, at den samlede systembelastning er mindre end 100 A.
Hvis enheden registrerer en systembelastning på mere end 100 A, slukker den automatisk for alle udgange.
- Kontrollér alle elektriske forbindelser for en elektrisk kortslutning.

Bakkameraer

Din enhed kan vise videofeedet fra et eller flere tilsluttede bakkameraer.

¹ Enheden tåler hændelig udsættelse for vand op til 1 meter i op til 30 minutter. Du kan finde flere oplysninger på www.garmin.com/waterrating.

Parring af et BC™ 35 bakkamera med en Garmin navigationsenhed

Du skal aktivere Wi-Fi indstillingen på din Garmin navigationsenhed, før du kan oprette forbindelse til et kamera. BC 35 trådløst bakkamera er kompatibelt med nogle Garmin navigationsenheder med Android. Gå til garmin.com/bc35 for at få yderligere oplysninger om opdatering af enhedskompatibilitet.

Du kan parre op til fire BC 35 trådløse bakkameraer med din compatible Garmin navigationsenhed.

- 1 Opdater din navigationsenhed til den nyeste software.
Din enhed understøtter muligvis ikke BC 35 kameraet uden den nyeste software. Du finder oplysninger om opdatering i brugervejledningen til din navigationsenhed.
- 2 Tænd Garmin navigationsenheden, og placer den inden for 3 m (10 fod) fra kameraet.
- 3 Vælg  > **Værktøjer** > **Bakspejl** > **+** > **Garmin BC35**.
- 4 Vælg dit BC 35 kamera på listen over tilgængelige kameraer.
BEMÆRK: Parringskoden eller adgangskoden er placeret på kameraets sender.
- 5 Vælg **Opsætning**, og placer styringslinjerne ved hjælp af pilene på skærmen.
Hvis kameraet eller køretøjet ikke er ideelt placeret til at fuldføre justeringen af guidelinjerne, kan du fuldføre justeringen senere.
- 6 Vælg **Gem**.

Når du fuldfører parringsprocessen med kameraet for første gang, tilknyttes det automatisk til Garmin navigationsenheden.

Tilslutning af kabelforbundet bakkamera

For at tilslutte et kabelforbundet bakkamera skal du bruge en videoholder (ekstraudstyr), som omfatter et 3,5 mm composite-videoinputstik. Gå til garmin.com for at købe en reserveholder. Videoholdertilbehøret medfølger med nogle enhedsmodeller.

Du kan tilslutte et kabelforbundet bakkamera og se billederne på skærmen.

- 1 Udskift den oprindelige holder til enheden med videoholdertilbehøret.
- 2 Tilslut kameraets videokabel til video-inputstikket  på holderen.



Visning af bakkameraet

ADVARSEL

Enheden er beregnet til at forbedre brugerens opmærksomhed på situationer ved korrekt brug. Hvis den ikke bruges korrekt, kan brugeren blive distraheret af skærmen, og dette kan føre til en ulykke, der kan forårsage alvorlige personskader eller død. Kig kun et øjeblik ad gangen på de oplysninger, der vises på enheden. Hold altid øjnene på vejen, og undgå at stirre på skærmen eller blive distraheret af den. For meget fokus på skærmen, kan hindre dig i at undgå forhindringer og farer.

Din enhed viser video fra det tilsluttede bakkamera på forskellige måder, afhængig af hvordan kameraet er strømtilsluttet.

1 Vælg en indstilling til visning af video:

- Hvis du har sluttet kameraet til en baklygte (anbefales), skal du sætte gearstangen i bakgear. Enheden viser automatisk video fra bakkameraet.
- Hvis kameraet er forbundet til en konstant strømkilde, skal du vælge  > **Værktøjer** > **Bakspejl** for at se kameraet manuelt.

2 Vælg en indstilling for at genoptage normal enhedsdrift:

- Hvis du har sluttet kameraet til en baklygte (anbefales), skal du fjerne gearstangen fra bakgear. Enheden genoptager automatisk normal drift.
- Hvis transmitteren er forbundet til en konstant strømkilde, skal du vælge  for at skjule kameraet manuelt.

Skift mellem kameraer

Når flere kameraer sender til din enhed, kan du skifte mellem kameraernes visninger.

1 Vælg  > **Værktøjer** > **Bakspejl**.

2 Vælg et kamera fra bunden af skærmen.

Videosignalet fra kameraet vises.

Ændring af kameraretningen

Afhængig af kameraets placering på dit køretøj kan videoen på din enhed være vendt på hovedet eller spejlvendt som standard. Du kan rotere videobilledet vandret eller spejlvende det lodret for at korrigere videobilledets retning.

1 Vælg  > **Værktøjer** > **Bakspejl** > .

2 Vælg en mulighed:

- Vælg **Spejlvend video**.
BEMÆRK: Dette er nyttigt til kameraer, der er placeret foran eller bag på køretøjet.
- Vælg **Flip-video**.
BEMÆRK: Dette er nyttigt til kameraer, der er placeret på den ene side af køretøjet.

Tilslutning af et kørselskamera til den strømførte holder

Før du tilslutter et kørselskamera til den strømførte holder, skal du montere kørselskameraenheden på forruden. Du kan bruge RV / Camper enhedsholderen til at forsyne et kompatibelt Garmin kørselskamera med strøm. Dette kan være nyttigt, hvis du har brug for at tilslutte RV / Camper enheden og kørselskameraet til den samme strømkilde i køretøjet.

- 1 Monter RV / Camper enheden i dit køretøj, og slut den til strøm (*Montering og strømtilførsel til enheden i dit køretøj, side 2*).
- 2 Fjern om nødvendigt RV / Camper enheden fra den magnetiske holder for bedre at kunne se USB-porten.
- 3 Slut kørselskameraets strømkabel til USB-porten ① på holderen.



Datahåndtering

Enheden har en port til hukommelseskort til ekstra datalagring.

BEMÆRK: Enheden er kompatibel med Windows 7 og nyere samt Mac OS 10.4 og nyere. Mac computere kan kræve yderligere tredjepartssoftware for at læse og skrive filer på Android enheder.

Om hukommelseskort

Du kan købe hukommelseskort fra en elektronikudbyder, eller du kan købe forudkonfigureret Garmin kortsoftware (www.garmin.com). Hukommelseskort kan bruges til at gemme filer som f.eks. kort og brugerdefinerede POI'er.

Installation af et hukommelseskort til kort og data

Du kan installere et hukommelseskort for at øge lagerpladsen for kort og andre data på din enhed. Du kan købe hukommelseskort fra en elektronikudbyder, eller du kan gå til www.garmin.com/maps for at købe et hukommelseskort med forudindlæst Garmin kortlægningssoftware. Enheden understøtter microSD hukommelseskort fra 4 til 256 GB. Hukommelseskort skal bruge FAT32-filsystemformatet. Hukommelseskort på mere end 32 GB skal formateres ved hjælp af enheden (*Formatering af hukommelseskortet, side 66*).

- 1 Find kort- og hukommelseskortstikket på enheden (*Oversigt over enheden, side 1*).
- 2 Indsæt et hukommelseskort i stikket.
- 3 Skub det ind, indtil det klikker på plads.

Formatering af hukommelseskortet

Enheden kræver et hukommelseskort, der er formateret ved hjælp af FAT32-filsystemet. Du kan bruge enheden til at formatere dit kort ved hjælp af dette filsystem.

Du skal formatere et helt nyt hukommelseskort, hvis det ikke er formateret ved hjælp af FAT32-filsystemet.

BEMÆRK: Hvis du formaterer hukommelseskortet, bliver al data på kortet slettet.

- 1 Vælg **Indstillinger > Enhed > Lagring og USB**.
- 2 Vælg dit hukommelseskort.
- 3 Vælg **⋮ > Indstillinger > Formatér > SLET OG FORMATÉR**.
- 4 Vælg **Fuldført**.

Tilslutning af enheden til din computer

Du kan slutte enheden til din computer ved hjælp af et USB-kabel.

- 1 Sæt det lille stik på USB-kablet ind i stikket på enheden.
- 2 Slut det store stik på USB-kablet til en port på din computer.

Afhængigt af din computers operativsystem vises enheden enten som en bærbar enhed eller et flytbart drev.

Overførsel af data fra computeren

- 1 Slut enheden til computeren (*Tilslutning af enheden til din computer, side 66*).
Afhængigt af din computers operativsystem vises enheden enten som en bærbar enhed eller et flytbart drev.
- 2 Åbn programmet til filsøgning på din computer.
- 3 Vælg en fil.
- 4 Vælg **Rediger > Kopier**.
- 5 Vælg en mappe på enheden.
BEMÆRK: På et flytbart drev bør du ikke placere filer i mappen Garmin.
- 6 Vælg **Rediger > Indsæt**.

Overførsel af GPX-filer fra computeren



Apple computere kan kræve yderligere tredjepartssoftware som f.eks. Android File Transfer for at læse og skrive filer på denne enhed.

Hvis du allerede har oprettet ruter, som du vil bruge på din enhed, kan du overføre GPX-filer direkte fra din computer.

- 1 Slut enheden til computeren (*Tilslutning af enheden til din computer, side 66*).
Enheden vises som en bærbar enhed.
- 2 Åbn programmet til filsøgning på din computer.
- 3 Vælg en GPX-fil.
- 4 Vælg **Rediger > Kopier**.
- 5 Vælg GPX-mappen på enheden.
- 6 Vælg **Rediger > Indsæt**.

Eksport af GPX-filer med Garmin Drive appen

Du kan dele data, f.eks. waypoints og ruter i GPX-filformat, ved at bruge Garmin Drive appen.

- 1 På din RV / Camper enhed skal du vælge en indstilling:
 - For at dele waypoints skal du vælge **Find > Gemt >  > Del > Garmin Drive.**
 - For at dele ruter skal du vælge  > **Navigation > Ruteplanlægning > Gemte ture >  > Del > Garmin Drive.**
- 2 Vælg en eller flere waypoints eller ruter.
- 3 Vælg **Fuldført.**
- 4 Åbn Garmin Drive appen på telefonen.
- 5 Følg instruktionerne på skærmen for at dele .gpx-filer.



Import af GPX-filer med Garmin Drive appen

Du kan importere data, f.eks. waypoints og ruter, i GPX-filformat ved hjælp af Garmin Drive appen. Du kan f.eks. sende waypoints eller ruter, der er modtaget i en e-mail, til din RV / Camper enhed.

- 1 På din smartphone skal du vælge en .gpx-fil og åbne den med Garmin Drive appen.
- 2 Følg vejledningen på skærmen i Garmin Drive appen.
- 3 På din RV / Camper enhed skal du vælge en indstilling:
 - Hvis du vil se importerede waypoints, skal du vælge **Find > Gemt.**
 - Hvis du vil se importerede ruter, skal du vælge  > **Navigation > Ruteplanlægning > Gemte ture.**

Eksport af GPX-filer med et hukommelseskort

Du kan dele data, f.eks. waypoints og ruter, i GPX-filformat til et kompatibelt microSD kort.

- 1 Indsæt et kompatibelt microSD kort i hukommelseskortstikket på din enhed (*[Installation af et hukommelseskort til kort og data, side 65](#)*).
- 2 På din RV / Camper enhed skal du vælge en indstilling:
 - For at dele waypoints skal du vælge **Find > Gemt >  > Del > Hukommelseskort.**
 - For at dele ruter skal du vælge  > **Navigation > Ruteplanlægning > Gemte ture >  > Del > Hukommelseskort.**
- 3 Vælg en eller flere waypoints eller ruter.
- 4 Vælg **Fuldført.**

Import af GPX-filer med et hukommelseskort

Du kan importere data, f.eks. waypoints og ruter, i .gpx-filformat fra et kompatibelt microSD kort.

- 1 Indsæt et kompatibelt microSD kort, der indeholder en eller flere .gpx-filer, i hukommelseskortstikket på din enhed (*[Installation af et hukommelseskort til kort og data, side 65](#)*).
- RV / Camper enheden importerer automatisk alle .gpx-filer, der findes på microSD kortet.
- 2 Vælg en mulighed:
 - Hvis du vil se importerede waypoints, skal du vælge **Find > Gemt.**
 - Vælg  > **Navigation > Ruteplanlægning > Gemte ture.**

Køb af flere kort

- 1 Gå til enhedens produktside på garmin.com.
- 2 Klik på fanen **Kort**.
- 3 Følg instruktionerne på skærmen.

Køb af tilbehør

Gå til garmin.com/accessories.

