

GARMIN®

GARMIN CATALYST™ 2

Naprava za izboljšanje vožnje na dirkalnih
progah



Priročnik
za
uporabo

Kazalo vsebine

	Ponastavitev podatkov in nastavitve.....	17
Uvod.....	4	
Namestitev.....	5	
Nameščanje pomnilniške kartice.....	5	
Formatiranje pomnilniške kartice.....	5	
Odstranitev pomnilniške kartice.....	5	
Namestitev polarizacijskega filtra na kamero.....	5	
Odstranitev polarizacijskega filtra s kamere.....	6	
Dejavniki, ki jih je treba upoštevati pri namestitvi.....	6	
Namestitev kamere na vetrobransko steklo.....	7	
Priklop kamere na napajanje v vozilu....	8	
Ročni vklop naprave.....	9	
Ročni izklop naprave.....	9	
Povezovanje brezžičnih slušalk ali glasbenega sistema vozila.....	9	
Pregled naprave.....	10	
Uporaba zaslona na dotik.....	10	
Začetni zaslon.....	10	
Ikone vrstice stanja.....	11	
Začetek seje vožnje.....	12	
Časovnik tekmovanja.....	12	
Začasna ustavitev seje vožnje.....	13	
Dodajanje dirkalne proge.....	13	
Dodajanje konfiguracije dirkalne proge.....	14	
Izbira profila vozila ali voznika.....	14	
Pregled sej vožnje v napravi Garmin Catalyst™ 2.....	15	
Nastavitve.....	16	
Nastavitve za zvok.....	16	
Prekinitev povezave z brezžičnimi slušalkami z mikrofonom ali glasbenim sistemom.....	16	
Nastavitve videa.....	16	
Nastavitve sistema.....	16	
Nastavitve naprave.....	17	
Program Garmin Catalyst™.....	18	
Združevanje naprave s programom Garmin Catalyst™.....	18	
Pregled programa Garmin Catalyst™ ...	18	
Prenos sej vožnje v program Garmin Catalyst™.....	19	
Pregledovanje sej vožnje v programu Garmin Catalyst™.....	19	
Povzetek seje.....	20	
Ogled videoposnetkov sej v programu Garmin Catalyst™.....	20	
Primerjanje sej.....	21	
Shranjevanje videoposnetka seje....	21	
Brisanje sej.....	21	
Pregledovanje in primerjanje krogov v programu Garmin Catalyst™.....	22	
Ogled priložnosti.....	22	
Ogled informacij o dirkalni progi.....	22	
Dodajanje ali urejanje imena profila voznika.....	22	
Dodajanje ali urejanje profila vozila....	22	
Dodajanje prijateljev v program Garmin Catalyst™.....	23	
Deljenje kartice s programom Garmin Catalyst™.....	23	
Spreminjanje merskih enot v programu Garmin Catalyst™.....	23	
Shranjevanje v storitvi Vault.....	24	
Sklenitev naročnine na storitev Vault..	24	
Deljenje videoposnetka.....	24	
Onemogočenje deljene povezave do videoposnetka.....	24	
Odstranjevanje videoposnetka iz storitve Vault.....	24	
Informacije o napravi.....	25	
Ogled zakonsko predpisanih informacij in informacij o skladnosti na elektronski nalepki.....	25	
Specifikacije.....	25	
Polnjenje naprave.....	25	
Vzdrževanje naprave.....	26	

Središče za podporo Garmin®	26
Posodobitve programske opreme.....	26
Posodabljanje programske opreme s programom Garmin Catalyst™	26
Posodabljanje programske opreme s programom Garmin Express™	26
Nega naprave.....	27
Čiščenje zunanjega ohišja.....	27
Čiščenje zaslona na dotik.....	27
Čiščenje objektiva kamere.....	27
Ponovni zagon naprave.....	28

Odpravljanje težav 29

Naprava ne pridobi satelitskih signalov.....	29
Naprava se ne združi s telefonom ali tabličnim računalnikom.....	29
Naprava se v vozilu ne polni.....	29
Kamera je med delovanjem topla na otip.....	29
Moji videoposnetki so zamegljeni.....	29

Dodatek..... 30

Upravljanje podatkov.....	30
Pomnilniške kartice.....	30
Priklop naprave na računalnik.....	30
Odklop kabla USB.....	30
Nakup dodatne opreme.....	30

Uvod

OPOZORILO

Za opozorila in pomembne informacije o izdelku si oglejte navodila *Pomembne informacije o varnosti in izdelku* v škatli izdelka.

Ta naprava je namenjena le rekreativni uporabi na dirkalni progi. Te naprave nikoli ne uporabljajte na javnih cestah. Neupoštevanje tega opozorila lahko privede do nesreče z materialno škodo, hudimi telesnimi poškodbami ali smrtnim izidom. Odgovorni ste za varno in previdno uporabo te naprave.

Ob prvem vklopu naprave vas bodo navodila na zaslonu vodila skozi začetne nastavitve. Te korake morate dokončati, preden prvič uporabite napravo.

- 1 Napravo namestite v vozilo ([Namestitev, stran 5](#)).
- 2 Vklopite napravo in upoštevajte navodila na zaslonu.
- 3 Napravo združite s programom Garmin Catalyst™ v telefonu ali tabličnem računalniku ([Združevanje naprave s programom Garmin Catalyst™, stran 18](#)).
- 4 Posodobite programsko opremo naprave ([Posodobitve programske opreme, stran 26](#)).

Za najboljšo izkušnjo posodablajte programsko opremo v napravi. Posodobitve programske opreme obsegajo spremembe in izboljšave zasebnosti, varnosti in funkcij.

Namestitev

Nameščanje pomnilniške kartice

Za snemanje videoposnetkov, morate vstaviti združljivo pomnilniško kartico (*Specifikacije pomnilniške kartice, stran 30*). Nekaterim modelom naprave je pomnilniška kartica priložena.

- 1 Pomnilniško kartico ① vstavite v režo za pomnilniške kartice ②.

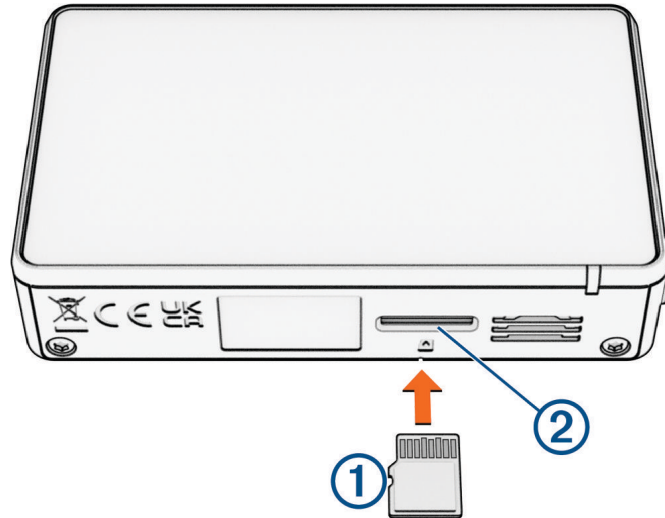

- 2 Pritisnite jo, dokler se ne zaskoči.

Formatiranje pomnilniške kartice

Za kamero je potrebna pomnilniška kartica, ki je formatirana v datotečnem sistemu exFAT. Kartico lahko formatirate v tem datotečnem sistemu s kamero.

Formatirati morate povsem novo pomnilniško kartico, ki ni formatirana v datotečnem sistemu exFAT.

OPOMBA: s formatiranjem pomnilniške kartice izbrišete vse videoposnetke in podatke na kartici.

- 1 Kamero priklopite na vir napajanja.
- 2 Podrsnite levo za odpiranje menija.
- 3 Izberite **Nastavitve > Naprava > Formatiraj pomnilniško kartico**.
- 4 Kamera mora biti priklopljena na vir napajanja, dokler formatiranje ni končano.

Odstranitev pomnilniške kartice

OBVESTILO

Če pomnilniško kartico odstranite, ko je naprava vklopljena, lahko izgubite podatke ali poškodujete napravo.

- 1 Izklopite napravo.
- 2 Pritisnite kartico, da se zaskoči.
- 3 Spustite kartico.
Kartica se izvrže iz reže.

Namestitev polarizacijskega filtra na kamero

Kameri je priložen polarizacijski filter, ki pomaga zmanjšati bleščanje zaradi vetrobranskega stekla.

OBVESTILO

Ko je polarizacijski filter nameščen na kameri, ga ne vrtite, ker se objektiv kamere lahko poškoduje.

- 1 Filter obrnite tako, da je črta na zunanjem obodu obrnjena navzgor.

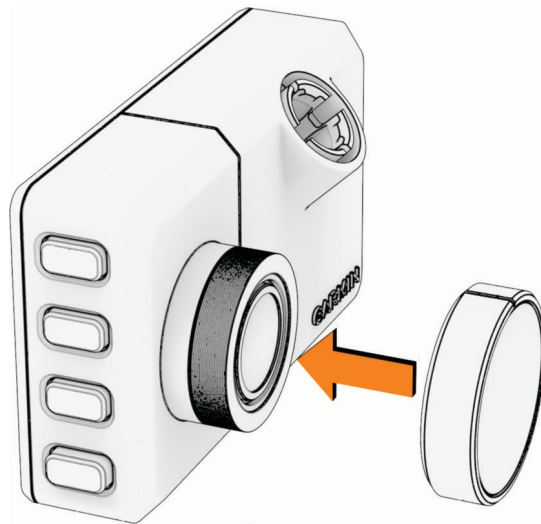

- 2 Filter trdno potisnite na objektiv kamere.
- 3 Prepričajte se, da je črta na zunanem obodu filtra ① obrnjena navzgor in da je logotip Garmin® na filtru pravilno obrnjen.



Po namestitvi polarizacijskega filtra posodobite nastavitve videoposnetkov Pokrovček objektiva kamere, da zagotovite najboljšo kakovost videoposnetkov ([Nastavitve videa, stran 16](#)).

Odstranitev polarizacijskega filtra s kamere

Pri nočnih dirkah ali dirkah ob šibki svetlobi lahko polarizacijski filter odstranite.

- 1 Z eno roko trdno primite kamero, z drugo pa polarizacijski filter.
- 2 Povlecite filter stran od kamere.

Po odstranitvi polarizacijskega filtra posodobite nastavitve videoposnetkov Pokrovček objektiva kamere, da zagotovite najboljšo kakovost videoposnetkov ([Nastavitve videa, stran 16](#)).

Dejavniki, ki jih je treba upoštevati pri namestitvi

⚠ OPOZORILO

Napravo namestite v vozilo tako, da ne zakriva voznikovega pogleda na cesto in ne moti upravljanja vozila, denimo volana, pedalov ali prestavne ročice. Naprave ne postavite na armaturno ploščo vozila, ne da bi jo pritrdili. Naprave ne postavite pred zračno blazino ali nad njo.

Kamera se na vetrobransko steklo pritrdi z uporabo priloženega samolepilnega nosilca. Samolepilni nosilec se po namestitvi odstrani le s težavo. Pred namestitvijo dobro premislite, kam ga boste namestili.

- Kamere ne namestite na mestu, na katerem bi ovirala pogled voznika na cesto.
- Za namestitev izberite lokacijo, ki kameri omogoča neoviran pogled na cesto spredaj.
- Za namestitev izberite mesto, ki je čim višje v osrednjem delu vetrobranskega stekla.

- Če imate vzvratno ogledalo, kamero namestite pod njega.
- Preverite, ali brisalci očistijo območje vetrobranskega stekla pred kamero.
- Kamere ne nameščajte izza obarvanega območja na vetrobranskem steklu.

OPOMBA: po potrebi lahko napravo namestite levo ali desno od vzvratnega ogledala, če je kljub temu nameščena blizu sredine vetrobranskega stekla. Vedno upoštevajte navodila za poravnavo, ki so prikazana na zaslonu pred vsako sejo vožnje (*Začetek seje vožnje, stran 12*).

Namestitev kamere na vetrobransko steklo

OBVESTILO

Samolepilni nosilec je namenjen dolgotrajni namestitvi in ga boste morda težko odstranili. Pred namestitvijo dobro premislite, kam ga boste namestili.

Preden samolepilni nosilec namestite na vetrobransko steklo, si oglejte dejavnike, ki jih je treba upoštevati pri namestitvi (*Dejavniki, ki jih je treba upoštevati pri namestitvi, stran 6*).

Za najboljše rezultate mora biti pri nameščanju kamere na vetrobransko steklo temperatura okolice od 21 do 38 °C (od 70 do 100 °F). Če so temperature izven tega razpona, se lepilo morda ne bo pravilno prijelo. Če morate kamero namestiti pri nižjih temperaturah, morate z vetrobranskega stekla odstraniti sneg, led in vlago, tako da uporabite funkcijo odmrzovanja v vozilu, preden namestite kamero.

Kamera se na vetrobransko steklo pritrdi z uporabo priloženega samolepilnega nosilca.

- 1 Notranjo stran vetrobranskega stekla očistite z vodo ali alkoholom in krpo, ki ne pušča vlaken.
Na steklu ne sme biti prahu, voska, maščob ali premazov.
- 2 Kamero prislonite na zeleno lokacijo na vetrobransko steklo in preverite, ali ima kamera neoviran, nezastrt pogled.
- 3 Ko ste izbrali mesto namestitve z neoviranim pogledom, odstranite zaščitno folijo z lepila nosilca.

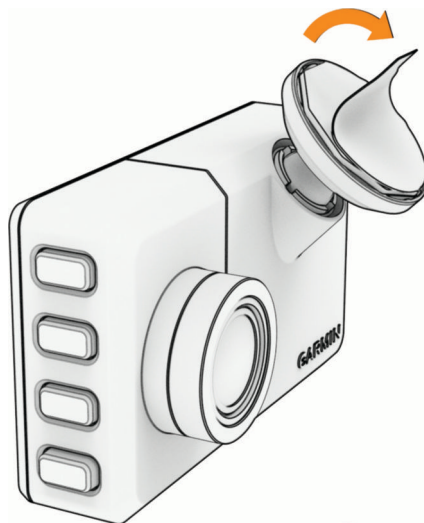

- 4 Postavite nosilec nad mesto namestitve.
NAMIG: lepilo je zelo lepljivo. Z lepilom se ne dotikajte stekla, dokler nosilca ne postavite v pravilen položaj.
- 5 Nosilec močno pritisnite ob steklo in ga držite 30 sekund.
Tako boste zagotovili, da ima lepilo nosilca ustrezen stik z vetrobranskim steklom.

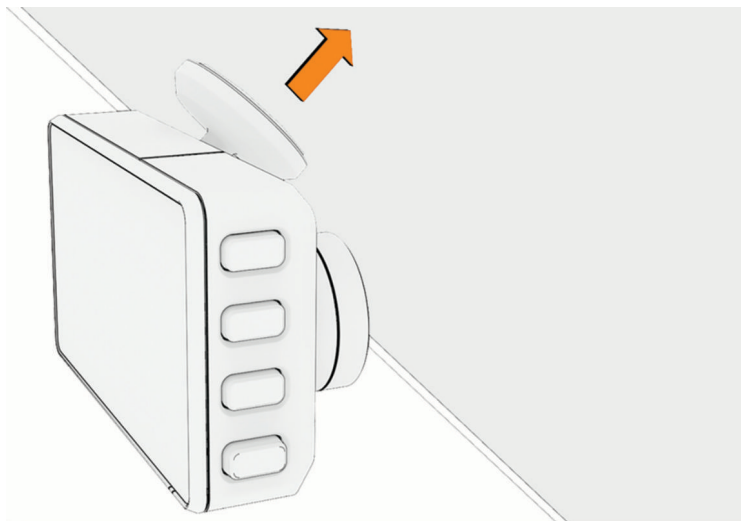

Priklop kamere na napajanje v vozilu

- 1 Priklopite napajalni kabel v vrata USB-C® v kameri.

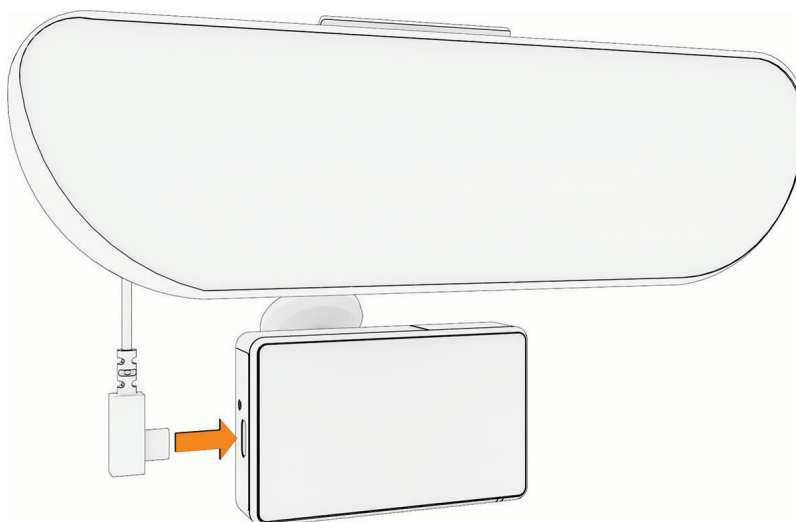

- 2 Napajalni kabel napeljite do vtičnice za napajanje v vozilu.

OBVESTILO

Za napajanje kamere uporabite priloženi napajalnik za napajanje v vozilu in ne uporabite vrat USB v vozilu. Vrata USB v vozilu morda ne zagotavljajo zadostnega napajanja za zanesljivo delovanje kamere.

Priloženi lahko napajalni kabel je zasnovan tako, da ga je mogoče napeljati naokoli. Če želite napajalni kabel skriti, ga napeljite po robovih vozila ob vetrobranskem steklu, okviru vrat ali armaturni plošči.

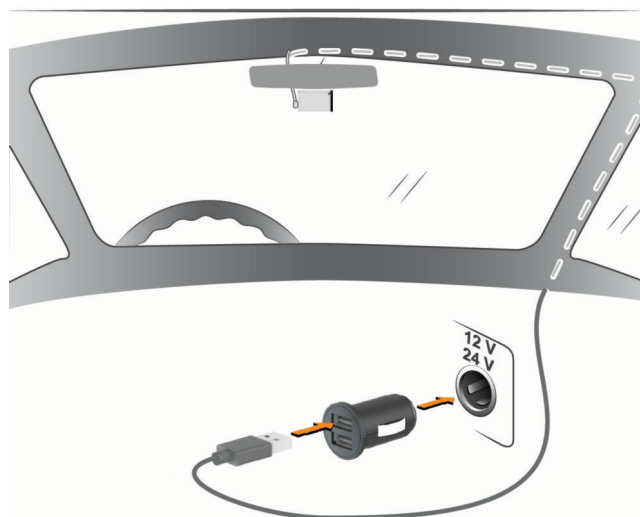

- 3 Napajalni kabel Garmin Catalyst™ 2 priključite v priloženi napajalnik za napajanje v vozilu.
- 4 Napajalnik za napajanje v vozilu priključite v napajalno vtičnico v vozilu.
- 5 Če je potrebno, vključite stikalo za kontakt vozila, da vključite napajanje vtičnice v vozilu. Kamera se vklopi.

Ročni vklop naprave

ko je naprava priključena v vtičnico, ki vklopi napajanje ob vklopu kontakta, se samodejno vklopi ob vklopu motorja vozila.

Pritisnite .

Naprava se vklopi.

Ročni izklop naprave

OPOMBA: ko je naprava priključena v vtičnico, ki vklopi napajanje ob vklopu kontakta, se samodejno izklopi ob izklopu motorja vozila.

- 1 Držite  3 sekunde.
- 2 Izberite **Izklopljeno**.

Povezovanje brezžičnih slušalk ali glasbenega sistema vozila

Z napravo Garmin Catalyst™ 2 lahko združite brezžične slušalke z mikrofonom ali glasbeni sistem za predvajanje zvočnih nasvetov in slišnih časov krogov med vožnjo.

- 1 Napravo Garmin Catalyst 2 in slušalke z mikrofonom ali glasbeni sistem postavite največ 10 m (33 čevljev) narazen.
- 2 Zaslona v napravi Garmin Catalyst 2 podrsajte levo, da se odpre meni.
- 3 Izberite **Nastavitve > Zvok > Dodaj zvoč. n. Bluetooth**.
- 4 V slušalkah z mikrofonom ali glasbenem sistemu omogočite tehnologijo Bluetooth® in poskrbite, da je viden drugim napravam Bluetooth.
- 5 V napravi Garmin Catalyst 2 izberite **V redu** in nato slušalke z mikrofonom ali glasbeni sistem s seznama naprav.
- 6 Upoštevajte navodila na zaslonu za dokončanje združevanja.

Pregled naprave

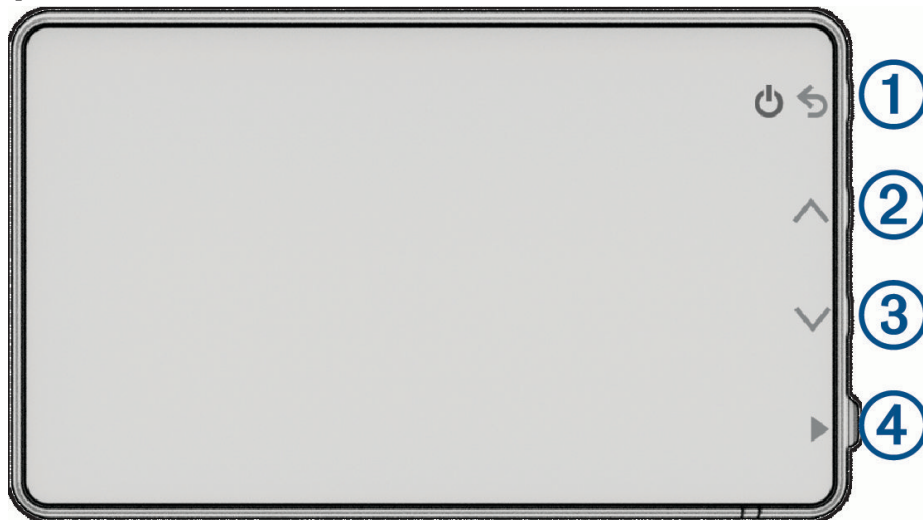

①		Pritisnite za vklop naprave. Držite 3 sekunde za izklop naprave. Pritisnite za vrnitev na prejšnjo stran.
②		Pritisnite za pomikanje med meniji ali stranmi.
③		Pritisnite za pomikanje med meniji ali stranmi.
④		Pritisnite za izbiro možnosti v meniju.

Uporaba zaslona na dotik

- Tapnite zaslon, da izberete možnost.
- Povlecite s prstom po zaslonu za pomikanje levo/desno ali gor/dol.



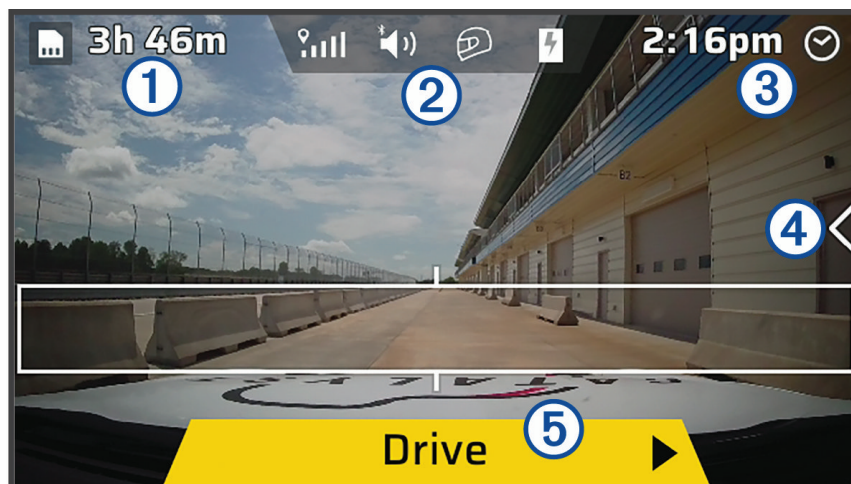

Začetni zaslon



①	Preostali čas videoposnetka	Prikazuje preostali čas videoposnetka na nameščeni pomnilniški kartici.
②	Vrstica stanja	Izberite eno od ikon za ogled dodatnih informacij (<i>Ikone vrstice stanja, stran 11</i>).
③	Čas	Prikazuje trenutno uro.
④		Podrsnite levo po zaslonu, če želite odpreti meni naprave.
⑤		Izberite, če želite začeti novo sejo vožnje (<i>Začetek seje vožnje, stran 12</i>).

Ikone vrstice stanja

Vrstica stanja je na vrhu začetnega zaslona. Ikone v vrstici stanja prikazujejo informacije o funkcijah naprave. Nekatere ikone lahko izberete in spremenite nastavitve ali si ogledate dodatne informacije.





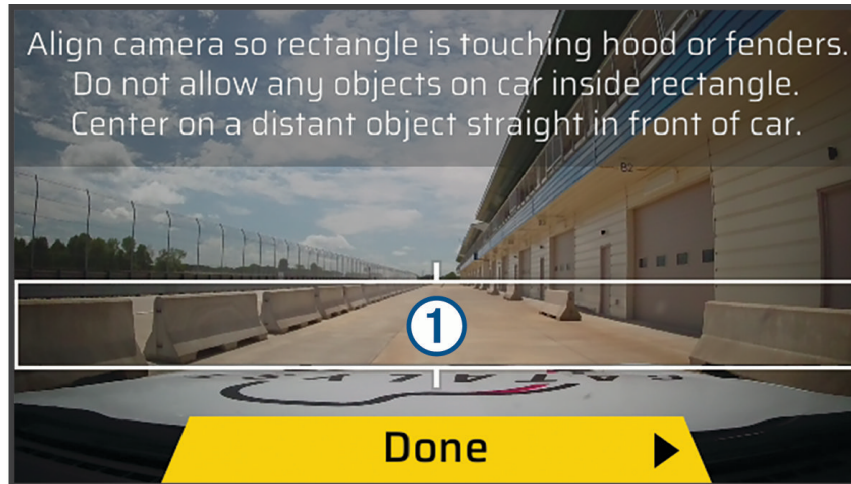

	Stanje signala GPS. Izberite za ogled natančnosti lokacije in ogled pridobljenih informacij o satelitih.
	Stanje zvočne povezave Bluetooth®. Izberite za ogled nastavitev zvočne povezave Bluetooth.
	Profil voznika. Izberite, če želite preklopiti med profili voznikov ali vozil.
	Stanje napolnjenosti baterije.

Začetek seje vožnje

Preden začnete sejo vožnje, mora naprava pridobiti satelitske signale. Če želite preveriti trenutno moč in natančnost signala, lahko v vrstici stanja izberete .

- 1 Na začetnem zaslonu izberite **Vožnja**.
- 2 Izberite sled.
- 3 Po potrebi izberite konfiguracijo dirkalne proge.
- 4 Kamero poravnajte tako, da je spodnja stranica pravokotnika  poravnana s sprednjim delom pokrova motorja vozila ali blatniki, kamera pa je usmerjena na oddaljeni objekt naravnost pred vozilom, ter nato izberite **Končano**.



- 5 Izberite eno od možnosti:
 - Če želite spremeniti profil voznika, izberite  > **Preklopi med profili**.
 - Če želite spremeniti profil vozila, izberite  > **Tip vozila**.
 - Če želite konfigurirati nastavitve časovnika krogov, izberite  in nato **Časovnik razlik med časi** ali **Zaslon časovnika kroga**.
 - Če želite spremeniti razmere dirkalne proge, izberite **Nastavitve seje** in nato ,  ali .
 - Če želite spremeniti konfiguracijo zvoka, izberite **Nastavitve seje** in nato zvočno povezavo.
 - Če želite omogočiti ali onemogočiti snemanje zvoka, izberite **Nastavitve seje** > **Snemanje zvoka kamere**.
- 6 Izberite **Začetek**.
- 7 Začnite vožnjo.

Časovnik se zažene samodejno, ko zapeljete prek startne črte. Videosnemanje se začne, ko vozilo doseže hitrost 40 km/h (25 mi/h).

Časovnik tekmovanja

Naprava med vožnjo beleži vaš napredek in prek združenih slušalk z mikrofonom ali glasbenega sistema predvaja zvočne nasvete (*Povezovanje brezžičnih slušalk ali glasbenega sistema vozila, stran 9*). Časovnik beleži številke krogov in prikazuje najboljši čas kroga.

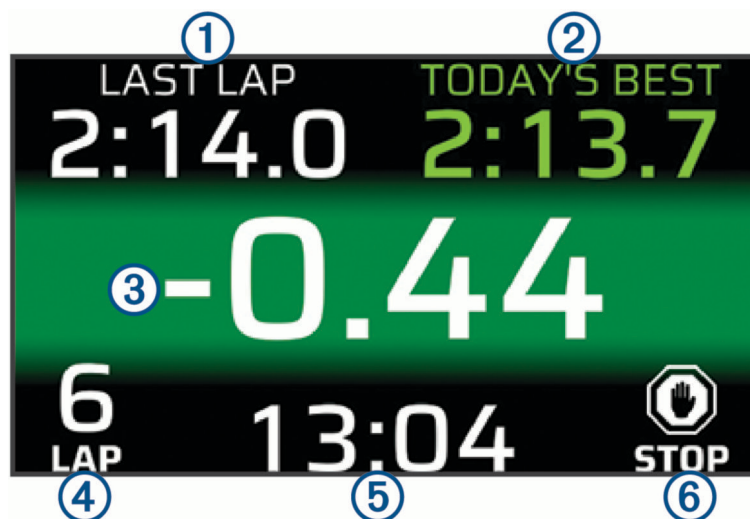

① Zadnji krog	Prikaže čas zadnjega kroga trenutne seje.
② Današnji rekord	Prikaže najboljši čas kroga trenutnega dne. NAMIG: če želite to polje spremeniti, spremenite nastavev Časovnik razlik med časi v meniju profila voznika.
③ Časovnik razlik med časi	Prikaže razliko v času med trenutnim krogom in najboljšim krogom trenutne seje.
④ Krog	Prikaže številko trenutnega kroga.
⑤ Časovnik seje	Prikaže skupni čas vseh krogov trenutne seje.
⑥ Ustavi	Izberite, če želite končati trenutno sejo.

Začasna ustavitev seje vožnje

Začasno lahko ustavite sejo vožnje, ki že poteka. Če začasno ustavite sejo vožnje, naprava ustavi snemanje zvoka in videa ter beleženje določenih podatkov o dirkanju. Ta možnost je uporabna, če se vozilo pokvari na dirkalni progi ali če se ustavite na daljšem postanku.

Ko ustavite vozilo, naprava samodejno začasno prekine sejo vožnje. Če opravite daljši postanek v boksih, se krog ne šteje v skupne statistične podatke seje.

- 1 Zaustavite vozilo ali izberite **Ustavi**.
- 2 Izberite eno od možnosti:
 - Če želite ustaviti sejo vožnje in shraniti podatke seje, izberite **Shrani**.
 - Za nadaljevanje seje vožnje izberite **Nadaljuj**.

Seja se samodejno nadaljuje, ko znova začnete voziti.

Dodajanje dirkalne proge

Dodate lahko dirkalno progo, ki še ni naložena v napravi. Naprava uporablja vašo lokacijo GPS in premikanje vozila ter tako ustvari zemljevid dirkalne proge.

- 1 Izberite **Vožnja > Dodaj dirkalno progo**.
- 2 Kamero poravnajte tako, da je spodnja stranica pravokotnika poravnana s sprednjim delom pokrova motorja vozila ali blatniki, kamera pa je usmerjena na oddaljen objekt naravnost pred vozilom, ter nato izberite **Končano**.
- 3 Po potrebi prilagodite svoj profil voznika in nastavitve seje.
- 4 Izberite **Začetek**.
- 5 Začnite z vožnjo.
Ko zapustite boks in zapeljete na progo, morate vsaj 0,5 sekunde voziti v ravni črti z najmanj 90 km/h (55 milj/h) in odpeljati en cel krog.
- 6 Ko končate sejo vožnje, izberite **KONČAJ**.
- 7 Izberite **Shrani**.

Začetni položaj lahko prilagodite z uporabo programa Garmin Catalyst™, ko sinhronizirate sejo vožnje (*Prenos sej vožnje v program Garmin Catalyst™, stran 19*).

Dodajanje konfiguracije dirkalne proge

Za dirkalne proge, ki so shranjene v napravi, lahko vnesete dodatne konfiguracije.



- 1 Izberite **Vožnja**.
- 2 Izberite sled.
- 3 Izberite **Dodaj konfig. dirk. proge**.
- 4 Kamero poravnajte tako, da je spodnja stranica pravokotnika poravnana s sprednjim delom pokrova motorja vozila ali blatniki, kamera pa je usmerjena na oddaljeni objekt naravnost pred vozilom, ter nato izberite **Končano**.
- 5 Po potrebi prilagodite svoj profil voznika in nastavitve seje.
- 6 Izberite **Začetek**.
- 7 Začnite vožnjo.
Ko zapustite boks in zapeljete na progo, morate vsaj 0,5 sekunde voziti v ravni črti z najmanj 90 km/h (55 milj/h) in odpeljati en cel krog.
- 8 Ko končate sejo vožnje, izberite **KONČAJ**.
- 9 Izberite možnost **Shrani**.

Začetni položaj lahko prilagodite z uporabo programa Garmin Catalyst™, ko sinhronizirate sejo vožnje (*Prenos sej vožnje v program Garmin Catalyst™, stran 19*).

Izbira profila vozila ali voznika

Preden lahko izberete profil vozila ali voznika, morate napravo združiti s programom Garmin Catalyst™ v telefonu ali tabličnem računalniku (*Združevanje naprave s programom Garmin Catalyst™, stran 18*) in ustvariti profil s programom Garmin Catalyst (*Dodajanje ali urejanje imena profila voznika, stran 22*).

NAMIG: če profila voznika še niste konfigurirali s programom Garmin Catalyst, lahko uporabite profil *Gost*.

- 1 Na začetnem zaslonu podrsnite levo po zaslonu, da odprete meni.
- 2 Izberite eno od možnosti:
 - Če želite spremeniti profil voznika, izberite  > **Preklopi med profili**.
 - Če želite spremeniti profil vozila, izberite  > **Tip vozila**.
- 3 Izberite profil vozila ali voznika.

Pregled sej vožnje v napravi Garmin Catalyst™ 2

OPOZORILO

Sej vožnje ne pregledujte med vožnjo. Če niste pozorni na okolico in stanje na cesti, lahko to privede do hudih telesnih poškodb ali smrti.

Naprava beleži podrobne informacije o posamezni seji vožnje. Ogledate si lahko rezultate vsake seje vožnje v napravi. Naprava vas po zaključku vsake seje vožnje samodejno pozove k pregledu podatkov.

- 1 Na začetnem zaslonu podrsnite levo po zaslonu, da odprete meni.
- 2 Izberite **Pregled**.
- 3 Izberite sled.
- 4 Po potrebi izberite konfiguracijo dirkalne proge in sejo vožnje.

Naprava prikaže čase krogov in informacije o razlikah za sejo vožnje. Če si želite ogledati dodatne podrobnosti o posameznem krogu, izberite Krogi.

NAMIG: v programu Garmin Catalyst v združenem telefonu ali tabličnem računalniku si lahko ogledate videoposnetke sej vožnje, priložnosti in podrobne parametre (*Program Garmin Catalyst™*, stran 18).

Nastavitve

Na začetnem zaslonu podrsnite levo in izberite **Nastavitve**.

Zvok: Nastavi možnosti zvoka za združene slušalke z mikrofonom ali glasbeni sistem (*Nastavitve za zvok, stran 16*).

Video: Nastavi možnosti za videoposnetek, posnet z napravo Garmin Catalyst™ 2 (*Nastavitve videa, stran 16*).

Svetlost: Nastavi svetlost zaslona.

Mobilna naprava: Omogoča upravljanje brezžičnih povezav s telefoni ali tabličnimi računalniki s programom Garmin Catalyst.

Sistem: Nastavi sistemski jezik in merske enote (*Nastavitve sistema, stran 16*).

Naprava: Prikaže pravne informacije o napravi, informacije o licenci in možnosti formatiranja pomnilniške kartice (*Nastavitve naprave, stran 17*).

Nastavitve za zvok

OPOMBA: preden lahko dostopate do menija z nastavitvami zvoka v napravi Garmin Catalyst™ 2, morate napravo združiti z združljivimi slušalkami z mikrofonom ali glasbenim sistemom (*Povezovanje brezžičnih slušalk ali glasbenega sistema vozila, stran 9*).

Na začetnem zaslonu podrsnite levo in izberite **Nastavitve > Zvok**.

Preskus zvoka: predvaja posnetek za preskus zvoka v združenih slušalkah z mikrofonom ali glasbenem sistemu.

Zvočna naprava Bluetooth: nastavi izhodno zvočno napravo Bluetooth®.

Glasnost: nastavi raven glasnosti v združenih slušalkah z mikrofonom.

Popravek časovnega zamika: omogoča nastavitvev do 2 sekund popravka v primeru časovnega zamika zvoka v napravi Bluetooth.

Slišni časi krogov: omogoči ali onemogoči posodobitve časov krogov, ki se predvajajo prek slušalk z mikrofonom ali glasbenim sistemom.

Prekinitev povezave z brezžičnimi slušalkami z mikrofonom ali glasbenim sistemom

1 Podrsnite levo po zaslonu, da odprete meni.

2 Izberite **Nastavitve > Zvok > Zvočna naprava Bluetooth**.

3 Izberite ime slušalk z mikrofonom ali glasbenega sistema.

4 Izberite eno od možnosti:

- Če želite začasno prekiniti povezavo s slušalkami z mikrofonom ali glasbenim sistemom, izberite **Prekini povezavo**.
- Če želite slušalke z mikrofonom ali glasbeni sistem razdružiti, izberite **Pozabi**.

Nastavitve videa

Na začetnem zaslonu podrsnite levo in izberite **Nastavitve > Video**.

Zajemi videoposnetke sej: napravi omogoči snemanje videoposnetkov sej v nameščeno pomnilniško kartico.

True Track Positioning: napravi omogoči uporabo različnih vhodnih podatkov za določitev lokacije vozila na dirkalni progi.

Pokrovček objektivna kamere: nastavi kamero, da med snemanjem videa upošteva polarizacijski filter ali brezbarvni filter na objektivu.

Snemanje zvoka kamere: kameri omogoči snemanje zvoka med sejo.

Formatiraj pomnilniško kartico: formatira nameščeno pomnilniško kartico in izbriše vse podatke, vključno s posnetimi sejami in shranjenimi videoposnetki.

Nastavitve sistema

Na začetnem zaslonu podrsnite levo in izberite **Nastavitve > Sistem**.

Jezik govora: nastavi jezika govora.

Jezik obvestil: nastavi jezika prikazanega besedila na zaslonu.

Enote hitrosti: nastavi mersko enoto za hitrost.

Enote razdalje: nastavi mersko enoto za razdaljo.

Oblika zapisa časa: nastavi obliko prikaza časa.

Samodejni izklop: nastavi možnosti samodejnega izklopa naprave, če je določen čas ne uporabljate.

Nastavitve naprave

Na začetnem zaslonu podrsnite levo in izberite **Nastavitve > Naprava**.

Regulatorne oznake: prikaže zakonsko predpisane informacije na elektronski nalepki in informacije o skladnosti.

Vizitka: prikaže informacije o različicah strojne in programske opreme.

Licen. pogod. za konč. upor.: omogoča ogled licenčnih pogodb za končnega uporabnika.

Licence za programsko opremo: prikaže informacije o licencah programske opreme.

Formatiraj pomnilniško kartico: formatira nameščeno pomnilniško kartico in izbriše vse podatke, vključno s posnetimi sejami in shranjenimi videoposnetki.

Ponastavi napravo: omogoča izbris zabeleženih sej, profilov voznikov, profilov vozil in dirkalnih prog po meri ter obnovitev vseh nastavitvev na privzete vrednosti.

OPOMBA: videoposnetki, ki so shranjeni na pomnilniški kartici, se ob ponastavitvi naprave ne izbrišejo.

Ponastavitev podatkov in nastavitvev

V napravi je na voljo več možnosti za brisanje uporabniških podatkov in ponastavitev vseh nastavitvev na tovarniške privzete vrednosti.

1 Na začetnem zaslonu podrsnite levo po zaslonu, da odprete meni.

2 Izberite **Nastavitve > Naprava**.

3 Izberite eno od možnosti:

- Če želite iz nameščene pomnilniške kartice odstraniti vse informacije, vključno z zabeleženimi sejami in shranjenimi videoposnetki, izberite **Formatiraj pomnilniško kartico**. Pri tej možnosti se ne izbrišejo uporabniški podatki.
- Če želite izbrisati vse uporabniške podatke in ponastaviti vse nastavitve na tovarniške privzete vrednosti, izberite **Ponastavi napravo**.

Ta možnost izbriše vse uporabniške podatke iz naprave, vključno z zabeleženimi sejami, profili voznikov, profili vozil in dirkalnimi programi po meri. Videoposnetki, ki so shranjeni na pomnilniški kartici, se ne izbrišejo. Uporabniški podatki, shranjeni v programu Garmin Catalyst™, se ne izbrišejo.

Program Garmin Catalyst™

Za ogled videoposnetkov in podatkov o vožnji iz naprave Garmin Catalyst 2 je potreben program Garmin Catalyst. Pregledujete lahko čase krogov, povzetke sej, priložnosti in letne parametre dejavnosti vožnje. Program Garmin Catalyst lahko prenesete iz trgovine s programi v telefonu ali tabličnem računalniku ali obiščete spletno mesto garmin.com/catalystapp za dodatne informacije.

Združevanje naprave s programom Garmin Catalyst™

Ob prvem vklopu naprave Garmin Catalyst 2, naprava prikaže kodo QR za združitev naprave s programom Garmin Catalyst v telefonu ali tabličnem računalniku. Če ta korak med začetno nastavitvijo preskočite, lahko postopek združevanja zaženete tudi kasneje.

- 1 Na začetnem zaslonu naprave Garmin Catalyst 2 podrsajte levo, da se odpre meni.
- 2 Izberite **Nastavitve > Mobilna naprava > Dodaj novo mobilno napravo**.
- 3 Kodo QR optično preberite s telefonom ali tabličnim računalnikom za prenos in namestitev programa Garmin Catalyst on začetek postopka združevanja.

Pregled programa Garmin Catalyst™

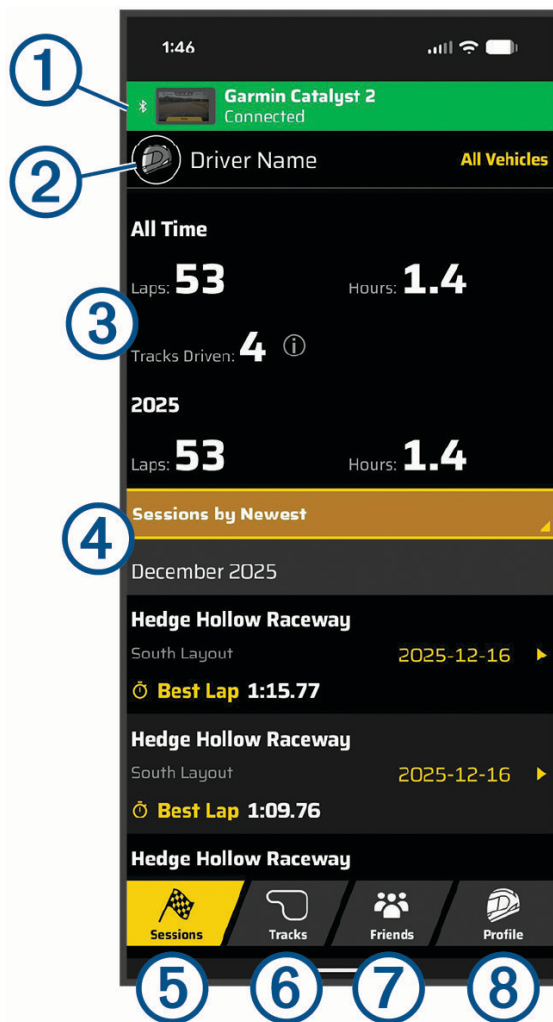

1 Stanje povezave z napravo	Prikazuje stanje povezave in napredek prenosa podatkov o seji iz združene naprave Garmin Catalyst 2. OPOMBA: stanje povezave z napravo ni prikazano, če program ni aktivno povezan z njo.
2 Profil voznika	Prikazuje profil trenutnega voznika.
3 Meritve profila voznika	Prikazuje zabeležene meritve vožnje za profil trenutnega voznika.
4 Seznam zabeleženih sej vožnje	Prikazuje seznam sej vožnje, ki so prenesene v program in so na voljo. Izberete lahko zelena sejo vožnje ter si ogledate podrobne informacije in videoposnetke iz nje.

5 Seje	Izberite, če želite pregledati seje voženj, ki so shranjene v programu. OPOMBA: ta zavihek je privzeto izbran, ko odprete program Garmin Catalyst.
6 Dirkalne proge	Izberite za ogled in iskanje dirkalnih prog in njihovih konfiguracij, ki so na voljo v programu Garmin Catalyst.
7 Prijatelji	Izberite za ogled meritev prijateljev in mest na lestvici.
8 Profil	Izberite za ogled in urejanje svojega profila voznika in profila vozila.

Prenos sej vožnje v program Garmin Catalyst™

Ko napravo Garmin Catalyst 2 združite s programom Garmin Catalyst, naprava samodejno pošlje informacije o sejah v program prek tehnologije Bluetooth®. Odprete lahko program in videoposnetke prenesete iz naprave v program prek neposredne povezave Wi-Fi®.

- 1 V telefonu ali tabličnem računalniku odprite program Garmin Catalyst.
Program Garmin Catalyst vas pozove k uvozu videoposnetkov prek neposredne povezave v brezžičnem omrežju.
- 2 Izberite eno od možnosti:
 - Za začetek uvoza videoposnetka prek neposredne povezave Wi-Fi izberite **Začni**.
 - Če želite videoposnetek uvoziti kasneje, izberite **Uvozi videoposnetek pozneje**.

Napredovanje prenosa seje ① je prikazano na vrhu zaslona v programu Garmin Catalyst.

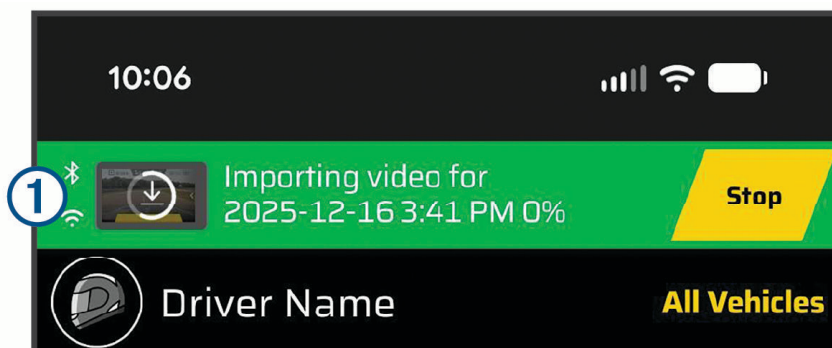

Pregledovanje sej vožnje v programu Garmin Catalyst™

⚠ OPOZORILO

Sej vožnje ne pregledujte med vožnjo. Če niste pozorni na okolico in stanje na cesti, lahko to privede do hudih telesnih poškodb ali smrti.

Preden lahko seje vožnje pregledujete v programu Garmin Catalyst, morate informacije o sejah uvoziti iz naprave Garmin Catalyst 2 (*Prenos sej vožnje v programu Garmin Catalyst™*, stran 19).

Naprava beleži podrobne informacije o posamezni seji vožnje. Rezultate posamezne seje vožnje lahko prikažete posamično ali pa podatke primerjate z drugimi sejami.

- 1 V programu Garmin Catalyst izberite zavihek **Seje**.
- 2 Izberite sejo vožnje.

Povzetek seje

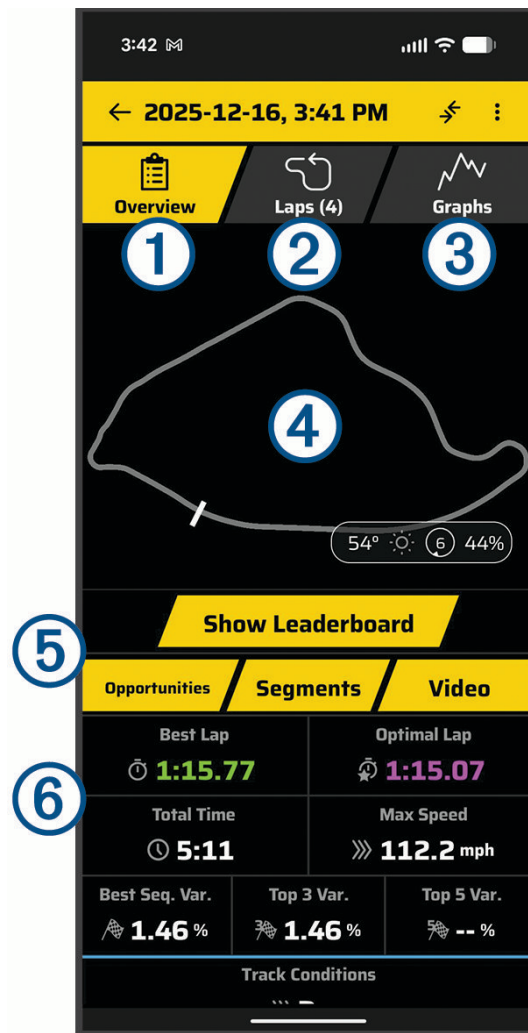

① Pregled	Prikaže povzetek podatkov, zabeleženih v izbrani seji.
② Krogi	Izberite za ogled podrobnih informacij o krogih v izbrani seji.
③ Grafikoni	Izberite za ogled grafikonov podatkov, zabeleženih v izbrani seji.
④ Zemljevid dirkalne proge	Prikaže zemljevid dirkalne proge, uporabljen v izbrani seji.
⑤ Možnosti informacij o seji	Izberite zeleno možnost za ogled dodatnih podrobnosti o izbrani seji.
⑥ Povzetek informacij o seji	Prikaže povzetek podatkov, zabeleženih v izbrani seji vožnje.

Ogled videoposnetkov sej v programu Garmin Catalyst™

Preden si lahko videoposnetke ogledate v programu Garmin Catalyst, jih morate prenesti iz naprave Garmin Catalyst 2 (*Prenos sej vožnje v program Garmin Catalyst™, stran 19*).

1 V programu Garmin Catalyst izberite zavihek **Seje**.

2 Izberite sejo vožnje.

3 Izberite **Video**.

Privzeto se predvaja videoposnetek najboljšega kroga. Z možnostmi na zaslonu lahko izberete različne kroge in odseke krogov.

Videoposnetek vožnje



①	Številki kroga in odseka.
②	Zemljevid dirkalne proge. Položaj vašega vozila je označen s piko.
③	Hitrost vozila.
④	Informacije časovnika kroga.
⑤	Krožni diagram oprijema. Premikanje pike označuje smer in moč sile pospeška.

Primerjanje sej

⚠ OPOZORILO

Primerjava sej omogoča voznikom primerjavo sej različnih vozil in je namenjena samo voznikom, ki imajo veliko izkušenj z vožnjo pri visoki hitrosti. Sprememba načina vožnje glede na zmogljivost različnih vozil lahko privede do nesreče z materialno škodo, telesnimi poškodbami ali smrtjo.

Primerjate lahko rezultate dveh sej vožnje. Na ta način si lahko med dvema vožnjama ogledate dele, ki jih lahko izboljšate, ali primerjate rezultate različnih voznikov na isti dirkalni progi.

OPOMBA: primerjate lahko samo seje z isto dirkalno progo in enako konfiguracijo proge.

- 1 V programu Garmin Catalyst™ izberite zavihek **Seje**.
- 2 Izberite sejo vožnje.
- 3 Izberite **↗ > Primerjaj z mojimi drugimi sejami**.
- 4 Izberite sejo.

Shranjevanje videoposnetka seje

Preden lahko videoposnetke shranite v programu Garmin Catalyst™, jih morate prenesti iz naprave Garmin Catalyst 2 (*Prenos sej vožnje v program Garmin Catalyst™*, stran 19).

Videoposnetke sej lahko shranite v pomnilnik mobilne naprave in dostop do njih omogočite drugim programom.

- 1 V programu Garmin Catalyst izberite zavihek **Seje**.
- 2 Izberite sejo vožnje.
- 3 Izberite **Video**.
- 4 Po potrebi izberite krog ali odsek kroga.
- 5 Izberite **Shrani video**.
- 6 Po navodilih na zaslonu izberite lokacijo za shranjevanje.

Brisanje sej

Seje vožnje lahko izbrisete in tako sprostite prostor v telefonu ali tabličnem računalniku. Izbrisanih sej vožnje ne morete obnoviti.

- 1 V programu Garmin Catalyst™ izberite zavihek **Seje**.

- 2 Izberite sejo vožnje.
- 3 Izberite **:** > **Izbriši sejo**.

Brisanje videoposnetkov sej

Videoposnetke sej voženj lahko izbrišete in tako sprostite prostor v telefonu ali tabličnem računalniku. Ob izbrisu videoposnetkov se ne izbrišejo tudi druge informacije o sejah.

- 1 V programu Garmin Catalyst™ izberite **Profil** > **⚙** > **Hramba videoposnetkov**.
- 2 Izberite eno ali več datotek videoposnetkov.
- 3 Izberite **Izbriši**.

Pregledovanje in primerjanje krogov v programu Garmin Catalyst™

Stran Krogi omogoča pregled in primerjavo zabeleženih podatkov za vsak krog. Primerjate lahko katera koli dva kroga iz iste seje.

- 1 V programu Garmin Catalyst izberite zavihek **Seje**.
- 2 Izberite sejo.
- 3 Izberite **Krogi**.
- 4 Izberite krog.

Na zaslonu se pojavi diagram dirkalne proge in vaše mesto na dirkalni krogi v izbranem krogu.

- 5 Izberite eno od možnosti:
 - Če si želite ogledati videoposnetek kroga, izberite **Video**.
 - Če želite trenutni krog primerjati z drugim krogom, izberite **Primerjaj**: in nato želeni krog.
 - Če si želite ogledati grafikone zabeleženih statističnih podatkov, izberite **Izberi grafikone** in nato eno ali več zelenih možnosti grafikona.

Ogled priložnosti

Naprava med sejo vožnje analizira vašo vožnjo in beleži priložnosti za napredek. Priložnosti so nasveti trenerja, ki so vam v pomoč pri izboljšanju časov prevoženih krogov. Stran s priložnostmi omogoča pregledovanje teh priložnosti in ponuja nasvete za izboljšave.

- 1 V programu Garmin Catalyst™ izberite zavihek **Seje**.
- 2 Izberite sejo vožnje.
- 3 Izberite **Priložnosti**.
- 4 Izberite eno od možnosti:
 - Če se želite pomikati med priložnostmi, izberite **<** ali **>**.
 - Če si želite ogledati dodatne podrobnosti o priložnostih, izberite **Zaviranje**, **Vrh** ali **Hitrost**.
 - Če si želite ogledati priložnosti, ki so na voljo po odsekih dirkalne proge, izberite **Odsek**.

Ogled informacij o dirkalni progi

Ogledate si lahko informacije in statistične podatke o vseh dirkalnih progah, ki so na voljo v programu Garmin Catalyst™.

- 1 V programu Garmin Catalyst izberite zavihek **Dirkalne proge**.
- 2 Izberite vrstico za iskanje.
- 3 Vnesite celotno ime ali del imena dirkalne proge.
Predlagana imena dirkalnih prog se pojavijo pod vrstico za iskanje.
- 4 Izberite sled.

Dodajanje ali urejanje imena profila voznika

Ob prvi uporabi programa Garmin Catalyst™ vas program vodi skozi ustvarjanje profila voznika. Profil voznika lahko vedno uredite.

- 1 V programu Garmin Catalyst izberite **Profil**.
- 2 Izberite **✎**, in vnesite novo ime.

Dodajanje ali urejanje profila vozila

- 1 V programu Garmin Catalyst™ izberite **Profil** > **Vozila**.
- 2 Izberite eno od možnosti:

- Če želite dodati profil vozila, izberite **Dodaj vozilo**.
- Če želite urediti profil vozila, izberite vozilo.

3 Izberite polje za vnos informacij o vozilu.

4 Po potrebi izberite **Dodaj pnevmatike** in dodajte informacije o pnevmatikah.

5 Izberite **Končano**.

Dodajanje prijateljev v program Garmin Catalyst™

V program Garmin Catalyst lahko dodate prijatelje in z njimi delite čase krogov in informacije o sejah. Prijatelji vam lahko svoje kontaktne podatke pošljejo s kodo QR v svojem telefonu ali s povezavo v e-poštnem ali besedilnem sporočilu (*Deljenje kartice s programom Garmin Catalyst™, stran 23*).

Izberite eno od možnosti:

- Če želite stik dodati s pomočjo povezave, ustvarjene s programom Garmin Catalyst, izberite povezavo, ki ste jo prejeli iz računa Garmin Catalyst svojega prijatelja.
- Če želite stik dodati s pomočjo deljenja kode QR, odprite program Garmin Catalyst, izberite **Prijatelji > Optič. preb. kodo voznika** in optično preberite kodo voznika v telefonu svojega prijatelja.

Deljenje kartice s programom Garmin Catalyst™

1 V programu Garmin Catalyst izberite **Prijatelji > Deli mojo kartico**.

2 Izberite eno od možnosti:

- Če želite kartico deliti s pomočjo kode QR, dovolite svojemu prijatelju ali stiku optično prebrati kodo QR na svojem zaslonu.
- Če želite prijatelju ali stiku poslati zahtevo, izberite **Izmenjava** in izberite želeni program ali stik, s katerim boste delili zahtevo.
- Če želite poslati neposredno povezavo, izberite **Kopiraj povezavo** in povezavo prilepite v sporočilo za prijatelja ali stik.

Spreminjanje merskih enot v programu Garmin Catalyst™

Merske enote, prikazane v programu Garmin Catalyst, lahko prilagodite.

1 V programu Garmin Catalyst izberite **Profil > ⚙ > Enote**.

2 Izberite merske enote za posamezne kategorije.

Shranjevanje v storitvi Vault

OPOMBA: za to funkcijo je potrebna aktivna naročnina na storitev Vault. Funkcije storitve Vault niso na voljo v vseh državah.

S storitvijo Vault lahko videoposnetke nalagate, upravljate in delite na pogonu za varno spletno shranjevanje. S plačljivo naročnino program Garmin Catalyst™ samodejno naloži videoposnetka optimalnega in najboljšega kroga v storitev Vault, ko je povezan z omrežjem Wi-Fi®.

Naročnino na storitev Vault lahko kupite v programu Garmin Catalyst v telefonu ali tabličnem računalniku (*Program Garmin Catalyst™, stran 18*).

Sklenitev naročnine na storitev Vault

Če želite hraniti videoposnetke na pogonu za varno spletno shranjevanje, lahko kupite naročnino na storitev Vault.

- 1 V programu Garmin Catalyst™ v telefonu ali tabličnem računalniku izberite **Profil** >  > **Vault Access**.
- 2 Izberite **Sklenite naročnino**.
- 3 Upoštevajte navodila na zaslону.

Deljenje videoposnetka

Preden lahko delite videoposnetke, morate kupiti naročnino na storitev Vault.

Videoposnetek lahko naložite v storitev Vault in ga delite na lestvici.

- 1 V programu Garmin Catalyst™ v telefonu ali tabličnem računalniku izberite zavihek **Seje**.
- 2 Izberite sejo.
- 3 Izberite **Video** > **Shrani video** > **Naloži v storitev Vault**.

Onemogočenje deljene povezave do videoposnetka

Povezavo do videoposnetka v storitvi Vault, ki ste jo delili, lahko onemogočite. Ko onemogočite deljeno povezavo do videoposnetka, je videoposnetek nastavljen kot zaseben, deljena povezava in številko geslo pa sta onemogočena.

- 1 V programu Garmin Catalyst™ v telefonu ali tabličnem računalniku izberite storitev **Trezor**.
- 2 Izberite videoposnetek, nato pa izberite **Onemogoči povezavo** > **Naprej**.

Odstranjevanje videoposnetka iz storitve Vault

- 1 V programu Garmin Catalyst™ v telefonu ali tabličnem računalniku izberite storitev **Trezor**.
- 2 Izberite videoposnetek, nato pa izberite **Odstrani iz storitve {0}** > **Naprej**.

Informacije o napravi

Ogled zakonsko predpisanih informacij in informacij o skladnosti na elektronski nalepki

- 1 V meniju nastavitve podrsajte do dna menija.
- 2 Izberite **Naprava > Regulatorne oznake**.

Specifikacije

Temperaturni obseg delovanja	Od -20 do 70 °C (od -4 do 158 °F)
Temperaturni obseg polnjenja naprave	Od 0 do 60°C (od 32 do 140°F)
Frekvenca brezžičnih omrežij	2400–2483,5 MHz: < 20 dBm 5150–5250 MHz: < 16 dBm
SAR za EU	< 0,96 W/kg trup, < 0,96 W/kg okončine
Vhodna napetost	Od 4,75 do 5,25 V DC, 2 A
Vrsta baterije	Akumulatorska litij-ionska baterija
Trajanje napajanja z baterijo	Do 45 minut

Polnjenje naprave

OPOMBA: ta izdelek razreda III mora napajati vir napajanja LPS.

Baterijo naprave lahko napolnite na enega od naslednjih načinov.

- Napravo priklopite na napajanje vozila.
- Napravo priključite na dodatni napajalnik, na primer za polnjenje prek stenske vtičnice.
Odobren napajalnik Garmin® za uporabo doma ali v pisarni lahko kupite pri prodajalcu izdelkov Garmin ali na spletnem mestu www.garmin.com. Ko je naprava priklopljena na napajalnik drugega proizvajalca, se lahko polni počasi.

Vzdrževanje naprave

Središče za podporo Garmin®

Na spletnem naslovu support.garmin.com si oglejte pomoč in informacije, kot so priročniki za izdelke, pogosta vprašanja, videoposnetki in podpora za stranke.

Posodobitve programske opreme

Za najboljšo izkušnjo posodablajte programsko opremo v napravi. Posodobitve programske opreme obsegajo spremembe in izboljšave zasebnosti, varnosti in funkcij.

Napravo lahko posodobite na dva načina.

- Napravo lahko posodobite prek programa Garmin Catalyst™ v združenem telefonu ali tabličnem računalniku (priporočljivo). S to možnostjo lahko napravo priročno posodobite, ne da bi jo morali priklopiti na računalnik.
- Napravo lahko priklopite na računalnik in jo posodobite s programom Garmin Express™ (garmin.com/express).

Posodabljanje programske opreme s programom Garmin Catalyst™

Ko je na voljo posodobitev programske opreme, jo program Garmin Catalyst samodejno prenese. Ko naslednjič vzpostavite povezavo z napravo Garmin Catalyst 2, vas program pozove, da pošljite posodobitev v napravo.

- 1 Vključite napravo Garmin Catalyst 2.
- 2 V telefonu ali tabličnem računalniku odprite program Garmin Catalyst.
- 3 V programu Garmin Catalyst izberite **Pošlji posodobitev**.
- 4 Po navodilih na zaslonu v programu Garmin Catalyst namestite posodobitve programske opreme v napravo.

Posodabljanje programske opreme s programom Garmin Express™

S programom Garmin Express lahko prenašate in nameščate najnovejše posodobitve programske opreme za napravo.

- 1 Če program Garmin Express ni nameščen v računalniku, obiščite spletni naslov garmin.com/express in sledite navodilom na zaslonu za namestitev (*Nameščanje programa Garmin Express™*, stran 27).
- 2 Odprite program  Garmin Express.
- 3 Napravo priklopite na računalnik s kablom USB-C®, ki je dovolj zmogljiv za prenos podatkov.
Manjši konec kabla priklopite v vrata USB-C ① v napravi Garmin Catalyst™ 2, večji konec kabla pa priklopite v prosta vrata USB v računalniku.

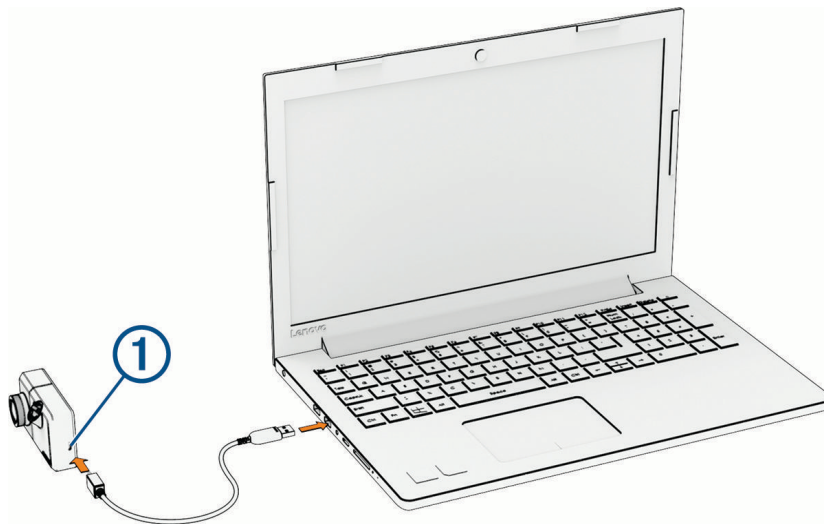

- 4 V napravi Garmin Catalyst 2 izberite **Poveži z računalnikom**.
NAMIG: če poziv k povezavi z računalnikom ni prikazan, lahko izberete Poveži z računalnikom v meniju z nastavitvami v napravi.
- 5 V programu Garmin Express kliknite možnost **Dodaj napravo**.
Program Garmin Express poišče napravo ter prikaže njeno ime in serijsko številko.
- 6 Kliknite možnost **Dodaj napravo** in sledite navodilom na zaslonu za dodajanje naprave v program Garmin Express.

Ko je nastavitve dokončana, program Garmin Express prikaže posodobitve, ki so na voljo za napravo.

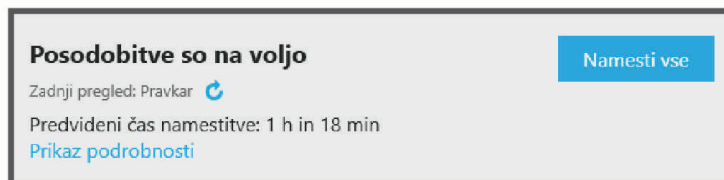

7 Izberite eno od možnosti:

- Za namestitev vseh razpoložljivih posodobitev kliknite **Namesti vse**.
- Za namestitev določene posodobitve kliknite **Ogled podrobnosti** in kliknite **Namesti** poleg zelene posodobitve.

Program Garmin Express prenese in namesti posodobitve v napravo.

8 Sledite navodilom na zaslonu med postopkom posodobitve za dokončanje nameščanja posodobitev.

Program Garmin Express lahko na primer med postopkom posodobitve prikaže navodilo, da odklopite in ponovno priključite napravo.

Nameščanje programa Garmin Express™

Program Garmin Express je na voljo za računalnike Windows® in Mac®.

1 V računalniku obiščite spletni naslov garmin.com/express.

2 Izberite možnost:

- Če si želite ogledati sistemske zahteve in preveriti, ali je program Garmin Express združljiv z računalnikom, izberite **Sistemske zahteve**.
- Če želite program namestiti v računalnik Windows, izberite **Prenos za Windows**.
- Če želite program namestiti v računalnik Mac, izberite **Prenos za Mac**.

3 Odprite preneseno datoteko in za dokončanje namestitve sledite navodilom na zaslonu.

Nega naprave

OBVESTILO

Naprava vam ne sme pasti.

Naprave ne shranjujte na mesta, kjer je lahko izpostavljena ekstremnim temperaturam, ker lahko povzročijo trajne poškodbe.

Zaslona na dotik ne upravljajte s trdim ali ostrim predmetom, ker ga lahko poškodujete.

Naprave ne izpostavljajte vodi.

Čiščenje zunanjega ohišja

OBVESTILO

Ne uporabljajte kemičnih čistih in topil, ki lahko poškodujejo plastične dele.

- 1 Zunanje ohišje (ne zaslona na dotik) očistite s krpo, navlaženo z raztopino blagega mila.
- 2 Napravo obrišite do suhega.

Čiščenje zaslona na dotik

- 1 Uporabite mehko, čisto krpo, ki ne pušča vlaken.
- 2 Če je treba, krpo rahlo navlažite z vodo.
- 3 Če uporabljate vlažno krpo, izklopite napravo in jo odklopite od napajanja.
- 4 Zaslona nežno obrišite s krpo.

Čiščenje objektiv kamere

OBVESTILO

Ne uporabljajte kemičnih čistih in topil, ki lahko poškodujejo plastične dele.

Za večjo kakovost videoposnetkov redno čistite objektiv kamere.

- 1 Obrišite objektiv s krpico za čiščenje objektivov, ki ne pušča prask; krpico lahko tudi navlažite z izopropilnim alkoholom.

2 Objektiv posušite na zraku.

Ponovni zagon naprave

Če naprava preneha delovati, jo lahko znova zaženete.

Pritisnite in 10 sekund držite gumb za vklop/izklop.

Odpravljanje težav

Naprava ne pridobi satelitskih signalov

- Namestite vse posodobitve programske opreme, ki so na voljo.
- Naprave ne uporabljajte v garažah in bližini visokih zgradb in dreves.
- Mirujte nekaj minut.

Naprava se ne združi s telefonom ali tabličnim računalnikom

Telefon ali tablični računalnik je preveč oddaljen od naprave.

- Telefon ali tablični računalnik postavite v doseg naprave.

Telefon ali tablični računalnik je že združen, vendar ne deluje.

- Če je telefon ali tablični računalnik že združen, vendar ne vzpostavi povezave z napravo, izklopite tehnologijo Bluetooth® v telefonu in jo znova vklopite.

Naprava je bila nedavno ponastavljena in v njej so stari podatki o združitvi.

- Če ste nedavno ponastavili napravo, morate izbrati možnost, da naprava pozabi podatke o združitvi, ali podatke o združitvi izbrisati tako v nastavitvah tehnologije Bluetooth v telefonu kot v napravi Garmin Catalyst™ 2.

Ko ste s programom fotoaparata v telefonu optično prebrali kodo QR, se postopek združevanja ni zagnal.

- 1 V napravi Garmin Catalyst 2 podrsnite levo po zaslonu in izberite in izberite **Nastavitve > Mobilna naprava > Dodaj novo mobilno napravo**.

Na zaslonu naprave Garmin Catalyst 2 se prikaže koda QR.

- 2 V telefonu ali tabličnem računalniku odprite program Garmin Catalyst in izberite **Profil > ⚙ > Dodaj napravo**.

- 3 V telefonu ali tabličnem računalniku izberite eno od možnosti:

- Optično preberite kodo QR, ki je prikazana na zaslonu naprave Garmin Catalyst 2.
- S seznama izberite svojo napravo.

- 4 Upoštevajte navodila na zaslonu za dokončanje združitve in nastavitve.

Naprava se v vozilu ne polni

- Prepričajte se, da uporabljate združljiv napajalni kabel ali polnilnik, ki ga je dobavila družba Garmin®.
- Prepričajte se, ali ima vozilo stik in da priključku dovaja napajanje.
- Preverite, ali je temperatura v notranjosti vozila znotraj temperaturnega obsega za polnjenje, ki je navedeno v specifikacijah.
- V prostoru za varovalke vozila se prepričajte, da varovalka vtičnice za napajanje v vozilu ni poškodovana.

Kamera je med delovanjem topla na otip

Kamere Garmin® so zasnovane za razmere v avtomobilih. Povsem običajno je in pričakovano, da izdelki postanejo topli ali vroči ter da so hkrati varni za uporabo v toplih podnebjih in pri izpostavljenosti soncu.

Temperatura same naprave lahko preseže navedeno najvišjo ambientalno temperaturo delovanja za napravo in je še vedno varna za uporabo. Vedno upoštevajte navodila za uporabo in vzdrževanje naprave, ki so del navodil za uporabo izdelka.

Moji videoposnetki so zamegljeni

- Očistite objektiv kamere ([Čiščenje objektiva kamere, stran 27](#)).
- Očistite vetrobransko steklo pred kamero.
- Preverite, ali brisalci očistijo območje vetrobranskega stekla pred kamero, in po potrebi premaknite napravo.

Dodatek

Upravljanje podatkov

Naprava je opremljena z režo za pomnilniško kartico za dodatno shrambo podatkov.

OPOMBA: naprava je združljiva z operacijskim sistemom Windows® 7 in novejšimi različicami ter Mac® OS 10.4 in novejšimi različicami.

Pomnilniške kartice

Pomnilniške kartice lahko kupite pri prodajalcih elektronske opreme. Pomnilniške kartice lahko uporabljate za shranjevanje videogradiva in podatkov iz voženj.

Specifikacije pomnilniške kartice

Za kamero je potrebna pomnilniška kartica z naslednjimi specifikacijami. Če si želite ogledati seznam priporočenih pomnilniških kartic, obiščite spletni naslov garmin.com/dashcamcards.

Vrsta	microSDHC ali microSDXC
Kapaciteta	Od 32 do 512 GB
Razred hitrosti	Razred 10 ali višji razred
Datotečni sistem	exFAT

Priklop naprave na računalnik

Napravo lahko priklopite na računalnik s kablom USB-C®.

- 1 Kabel USB-C priklopite v vrata na napravi.
- 2 Drugi konec kabla priklopite v vrata na računalniku.
- 3 Zaslon v napravi Garmin Catalyst™ 2 podrsajte levo, da se odpre meni.
- 4 Izberite **Nastavitve > Poveži z računalnikom**.

Odvisno od operacijskega sistema računalnika je naprava prikazana kot prenosna naprava, odstranljiv pogon ali odstranljiva pomnilniška naprava.

Odklop kabla USB

Če je naprava povezana z računalnikom kot izmenljivi pogon, jo morate z računalnika varno odklopiti, da ne pride do izgube podatkov. Če je naprava povezana z računalnikom Windows® kot prenosna naprava, je ni treba varno odklopiti.

- 1 Storite naslednje:
 - Pri računalnikih Windows izberite ikono **Varno odstranjevanje strojne opreme** v sistemski vrstici in nato napravo.
 - Pri računalnikih Apple® izberite napravo, nato pa izberite **Datoteka > Izvrzi**.
- 2 Izključite kabel iz računalnika.

Nakup dodatne opreme

- Izbirna dodatna oprema je na voljo na spletnem mestu garmin.com ali pri prodajalcu izdelkov Garmin®.

support.garmin.com

© 2026 Garmin Ltd. ali njegove podružnice

Garmin® in logotip Garmin sta blagovni znamki družbe Garmin Ltd. ali njenih podružnic, registriranih v ZDA in drugih državah. Garmin Catalyst™ in Garmin Express™ sta blagovni znamki družbe Garmin Ltd. ali njenih podružnic. Blagovnih znamk ni dovoljeno uporabljati brez izrecnega dovoljenja družbe Garmin.

Apple® in Mac® sta blagovni znamki družbe Apple Inc, registrirani v ZDA ter drugih državah in regijah. Oznaka in logotipi Bluetooth® so v lasti družbe Bluetooth SIG, Inc. Družba Garmin ima dovoljenje za uporabo tega imena. microSD® je blagovna znamka družbe SD-3C. USB-C® je registrirana blagovna znamka organizacije USB Implementers Forum. Wi-Fi® je registrirana blagovna znamka organizacije Wi-Fi Alliance. Windows® je registrirana blagovna znamka družbe Microsoft Corporation v Združenih državah Amerike in drugih državah.