

GARMIN®

GARMIN CATALYST™ 2

Optymalizator wydajności jazdy po torze
wyścigowym



Podręcznik
użytkownika

Spis treści

Pierwsze kroki.....	4	Aplikacja Garmin Catalyst™	18
Instalacja.....	5	Parowanie urządzenia z aplikacją Garmin Catalyst™	18
Wkładanie karty pamięci.....	5	Informacje o aplikacji Garmin Catalyst™	18
Formatowanie karty pamięci.....	5	Przenoszenie sesji jazdy do aplikacji Garmin Catalyst™	19
Wyjmowanie karty pamięci.....	5	Przeglądanie sesji jazdy w aplikacji Garmin Catalyst™	19
Montaż filtra polaryzującego na kamerze.....	5	Podsumowanie sesji.....	20
Zdejmowanie filtra polaryzującego z kamery	6	Przeglądanie filmów w aplikacji Garmin Catalyst™	20
Uwagi dotyczące montażu.....	6	Porównywanie sesji.....	21
Mocowanie kamery na szybie przedniej.....	7	Zapisywanie nagrania wideo z sesji.....	21
Podłączanie kamery do układu zasilającego pojazdu.....	8	Kasowanie sesji.....	21
Ręczne włączanie urządzenia.....	9	Przeglądanie i porównywanie okrążeń w aplikacji Garmin Catalyst™	22
Ręczne wyłączenie urządzenia.....	9	Wyświetlanie możliwości.....	22
Parowanie bezprzewodowego zestawu słuchawkowego lub samochodowego zestawu stereo.....	9	Wyświetlanie informacji o torze.....	22
Ogólne informacje o urządzeniu.....	10	Dodawanie lub edytowanie nazwy profilu kierowcy.....	22
Korzystanie z ekranu dotykowego.....	10	Dodawanie lub edytowanie profilu pojazdu.....	23
Ekran główny.....	10	Dodawanie znajomych do aplikacji Garmin Catalyst™	23
Ikony na pasku stanu.....	11	Udostępnianie karty aplikacji Garmin Catalyst™	23
Rozpoczęcie sesji jazdy.....	12	Zmiana jednostek miary w aplikacji Garmin Catalyst™	23
Czasomierz wyścigu.....	12	Magazyn Vault.....	24
Wstrzymanie sesji jazdy.....	13	Subskrybowanie usługi Vault.....	24
Dodawanie toru.....	13	Udostępnianie filmu.....	24
Dodawanie konfiguracji toru.....	14	Wyłączanie udostępnionego łącza filmu.....	24
Wybór profilu pojazdu lub kierowcy....	14	Usuwanie filmu z usługi Vault.....	24
Przeglądanie sesji jazdy w urządzeniu Garmin Catalyst™ 2.....	15	Informacje o urządzeniu.....	25
Ustawienia.....	16	Wyświetlanie informacji dotyczących zgodności i przepisów związanych z e- etykietami.....	25
Ustawienia dźwięku.....	16	Dane techniczne.....	25
Odłączanie bezprzewodowego zestawu słuchawkowego lub zestawu stereo.....	16	Ładowanie urządzenia.....	25
Ustawienia wideo.....	16	Konserwacja urządzenia.....	26
Ustawienia systemowe.....	16		
Ustawienia urządzenia.....	17		
Resetowanie danych i ustawień.....	17		

Centrum obsługi klienta firmy	
Garmin®	26
Aktualizacje oprogramowania.....	26
Aktualizacja oprogramowania przy użyciu aplikacji Garmin Catalyst™	26
Aktualizacja oprogramowania za pomocą Garmin Express™	26
Wskazówki dotyczące bezpieczeństwa urządzenia.....	27
Czyszczenie obudowy.....	27
Czyszczenie ekranu dotykowego....	27
Czyszczenie obiektywu aparatu.....	28
Ponowne uruchamianie urządzenia....	28

Rozwiązywanie problemów.....29

Urządzenie nie odbiera sygnałów z satelitów.....	29
Urządzenie nie paruje się z telefonem lub tabletem.....	29
Urządzenie nie ładuje się w pojeździe.....	29
Kamera nagrzewa się, gdy jest włączona.....	29
Moje nagrania wideo są rozmazane...	29

Załącznik.....30

Zarządzanie danymi.....	30
Karty pamięci.....	30
Podłączanie urządzenia do komputera.....	30
Odłączanie kabla USB.....	30
Zakup akcesoriów.....	30

Pierwsze kroki

OSTRZEŻENIE

Należy zapoznać się z zamieszczonym w opakowaniu produktu przewodnikiem *Ważne informacje dotyczące bezpieczeństwa i produktu* zawierającym ostrzeżenia i wiele istotnych wskazówek.

Urządzenie to jest przeznaczone wyłącznie do użytku rekreacyjnego na torze wyścigowym. Urządzenia nie należy używać na drogach publicznych. Niezastosowanie się do niniejszego ostrzeżenia może doprowadzić do wypadku ze skutkami w postaci uszkodzenia mienia, poważnych obrażeń ciała lub śmierci. Użytkownik jest odpowiedzialny za użytkowanie urządzenia w sposób bezpieczny i rozważny.

Po pierwszym uruchomieniu urządzenia przeprowadza ono użytkownika przez etapy wstępnej konfiguracji za pomocą monitów na ekranie. Przed pierwszym użyciem urządzenia należy wykonać te czynności.

- 1 Zamontuj urządzenie w pojeździe (*Instalacja, strona 5*).
- 2 Włącz urządzenie i wykonaj instrukcje wyświetlane na ekranie.
- 3 Sparuj urządzenie z aplikacją Garmin Catalyst™ w telefonie lub tablecie (*Parowanie urządzenia z aplikacją Garmin Catalyst™, strona 18*).
- 4 Zaktualizuj oprogramowanie urządzenia (*Aktualizacje oprogramowania, strona 26*).

Aby zapewnić najlepsze działanie urządzenia, należy regularnie aktualizować jego oprogramowanie. Aktualizacje oprogramowania zawierają zmiany i ulepszenia wpływające na prywatność, bezpieczeństwo i poszczególne funkcje.

Instalacja

Wkładanie karty pamięci

Aby nagrywać filmy, należy zainstalować zgodną kartę pamięci (*Dane techniczne karty pamięci, strona 30*). Niektóre modele urządzeń są wyposażone w kartę pamięci.

- 1 Włóż nową kartę pamięci ① do gniazda ②.

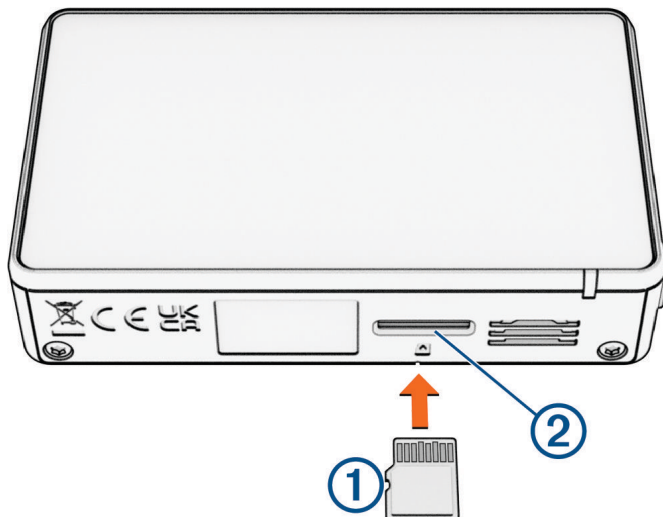

- 2 Wsuwaj kartę, aż się zatrzaśnie.

Formatowanie karty pamięci

Kamera wymaga karty pamięci sformatowanej w systemie plików exFAT. Możesz użyć tej kamery do sformatowania swojej karty za pomocą tego systemu plików.

Za pomocą systemu plików exFAT sformatuj nową kartę pamięci (jeśli nie jest już w ten sposób sformatowana).

UWAGA: Formatuje kartę pamięci i kasuje z niej wszystkie filmy i dane.

- 1 Podłącz kamerę do zasilania.
- 2 Przesuń palcem w lewo, aby otworzyć menu.
- 3 Wybierz kolejno **Ustawienia** > **Urządzenie** > **Formatuj kartę pamięci**.
- 4 Do czasu zakończenia formatowania kamera powinna być podłączona do zasilania.

Wymywanie karty pamięci

NOTYFIKACJA

Wyjęcie karty pamięci z urządzenia, gdy jest ono włączone, może spowodować utratę danych lub uszkodzenie urządzenia.

- 1 Wyłącz urządzenie.
- 2 Dociskaj kartę, aż zaskoczy.
- 3 Puść kartę.
Karta wysunie się z gniazda.

Montaż filtra polaryzującego na kamerze

Kamera jest wyposażona w filtr polaryzujący, który pozwala wytlumić światło odbite od szyby przedniej.

NOTYFIKACJA

Nie wolno obracać filtra polaryzującego, gdy jest on zamontowany na kamerze, ponieważ może to spowodować uszkodzenie obiektywu kamery.

- 1 Ustaw filtr tak, aby linia na zewnętrznej krawędzi była zwrócona do góry.

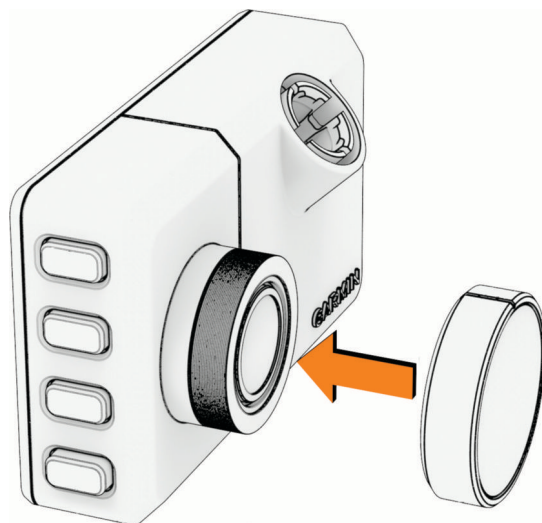

- 2 Umieść filtr stabilnie na obiektywie kamery.
- 3 Upewnij się, że linia na zewnętrznej krawędzi filtra ① jest zwrócona do góry, a logo firmy Garmin® na filtrze jest zwrócone prawą stroną do góry.



Po zamontowaniu filtra polaryzującego należy zaktualizować ustawienie wideo Ośłona obiektywu kamery, aby zapewnić najlepszą jakość nagrania wideo ([Ustawienia wideo, strona 16](#)).

Zdejmowanie filtra polaryzującego z kamery

Możesz zdjąć filtr polaryzujący w przypadku wyścigów nocnych lub wyścigów przy słabym oświetleniu.

- 1 Chwyc pewnie kamerę jedną ręką, trzymając filtr polaryzujący w drugiej.
- 2 Zdejmij filtr z kamery.

Po zdjęciu filtra polaryzującego zaktualizuj ustawienie wideo Ośłona obiektywu kamery, aby zapewnić najlepszą jakość nagrania wideo ([Ustawienia wideo, strona 16](#)).

Uwagi dotyczące montażu

⚠ OSTRZEŻENIE

Urządzenie należy zamontować w pojeździe w miejscu, w którym nie będzie ono ograniczało widoczności kierowcy w czasie jazdy, ani nie będzie utrudniało dostępu do elementów służących do obsługi pojazdu, takich jak kierownica, pedały czy dźwignia zmiany biegów. Nie wolno kłaść urządzenia luzem na desce rozdzielczej pojazdu. Nie wolno umieszczać urządzenia w miejscach, w których są zamontowane poduszki powietrzne, ani nad nimi.

Kamerę mocuje się do szyby przedniej przy użyciu dołączonego uchwyty samoprzylepnego. Po przyklejeniu uchwyty samoprzylepnego bardzo trudno jest go usunąć. Przed zainstalowaniem uchwyty należy rozważyć wybrać miejsce jego montażu.

- Nie należy montować kamery w miejscu, w którym ogranicza ona widoczność kierowcy.
- Kamerę należy zamontować w miejscu, które zapewnia dobrą widoczność drogi przed kierowcą.
- Należy wybrać miejsce montażu, które znajduje się w możliwie najwyższym punkcie środkowej osi przedniej szyby.
- Jeśli masz lusterko wsteczne, kamerę należy umieścić poniżej lusterka wstecznego.
- Należy sprawdzić, czy obszar szyby przedniej przed kamerą jest oczyszczany przez wycieraczki szyby przedniej.
- Należy unikać umieszczania kamery za przyciemnionym obszarem szyby przedniej.

UWAGA: W razie potrzeby urządzenie można umieścić po lewej lub prawej stronie lusterka wstecznego, o ile jest zamontowane blisko środka przedniej szyby. Przed każdą sesją jazdy należy zawsze przestrzegać instrukcji wyświetlanych na ekranie dotyczących wyrównania (*Rozpoczęcie sesji jazdy, strona 12*).

Mocowanie kamery na szybie przedniej

NOTYFIKACJA

Uchwyt samoprzylepny służy do długoterminowej instalacji i trudno jest go zdjąć. Przed zainstalowaniem uchwyty należy rozważyć wybrać miejsce jego montażu.

Przed zamontowaniem samoprzylepnego uchwyty na przedniej szybie należy rozważyć uwagi dotyczące montażu na szybie przedniej (*Uwagi dotyczące montażu, strona 6*).

Aby uzyskać najlepsze rezultaty, podczas instalacji kamery na szybie przedniej temperatura otoczenia powinna wynosić od 21°C do 38°C (od 70°F do 100°F). Klej może nie wiązać się prawidłowo, jeśli temperatura nie mieści się w tym zakresie. Jeśli kamera musi zostać zamontowana w niższych temperaturach, przed zamontowaniem kamery należy usunąć z szyby śnieg, lód i wilgoć oraz ogrzać szybę za pomocą ogrzewania pojazdu.

Kamera montowana jest do szyby przedniej za pomocą uchwyty samoprzylepnego.

- 1 Wyczyść wewnętrzną stronę szyby przedniej wodą lub alkoholem i przetrzyj ją niestrzępiącą się ściereczką. Szyba przednia musi być wolna od pyłu, wosku, tłuszczu i powłok.
- 2 Przytrzymaj kamerę w żądanym miejscu mocowania na szybie przedniej i sprawdź, czy widok kamery jest przejrzysty i nie jest ograniczony.
- 3 Po wybraniu miejsca montażu z dobrym polem widzenia usuń warstwę ochronną z krążka samoprzylepnego uchwyty.

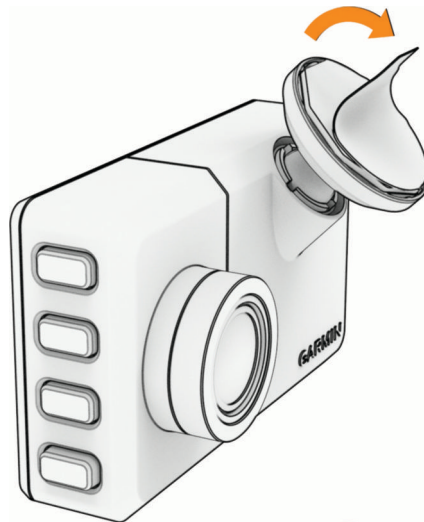

- 4 Umieść uchwyt nad miejscem montażu.

PORADA: Krążek samoprzylepny jest bardzo lepki. Nie przykładaj krążka samoprzylepnego do szyby przedniej aż do momentu, gdy uchwyt będzie odpowiednio umiejscowiony.

- 5 Mocno dociśnij uchwyt do szyby przedniej i dociskaj przez 30 sekund. Zapewni to lepsze przyleganie uchwyty do szyby przedniej.

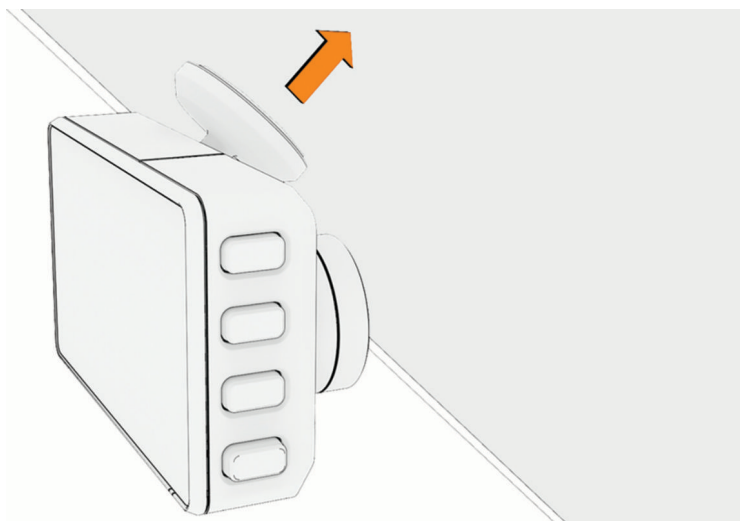

Podłączanie kamery do układu zasilającego pojazd

- 1 Podłącz przewód zasilający do portu USB-C® kamery.

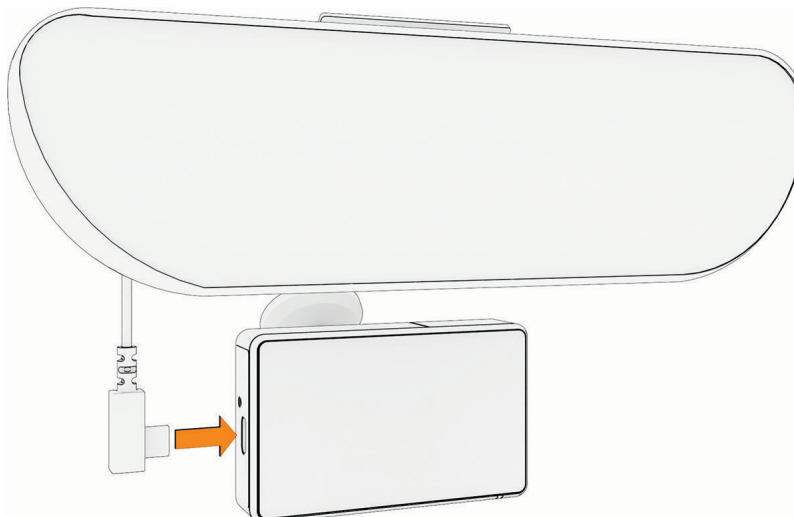

- 2 Poprowadź przewód zasilający do gniazda zapalniczki w pojeździe.

NOTYFIKACJA

Kamerę należy zasilać za pomocą dołączonego zasilacza samochodowego i unikać korzystania z portu USB w pojeździe. Port USB w pojeździe może nie zapewniać wystarczającego zasilania do niezawodnego działania kamery.

Dołączony przewód zasilający poprowadź, tak aby nie był widoczny dla użytkowników pojazdu. Aby ukryć przewód zasilający, poprowadź go za elementami wykończeniowymi pojazdu wzdłuż przedniej szyby, ramy drzwi lub deski rozdzielczej.

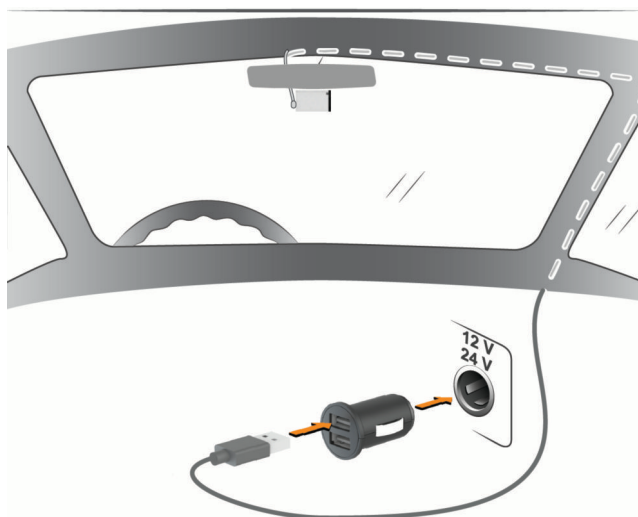

- 3 Podłącz przewód zasilający Garmin Catalyst™ 2 do dołączonego zasilacza samochodowego.
- 4 Podłącz zasilacz samochodowy do gniazda zapalniczki w samochodzie.
- 5 W razie potrzeby włącz stacyjkę, aby doprowadzić zasilanie do gniazda zapalniczki w pojeździe. Kamera włączy się.

Ręczne włączanie urządzenia

Jeśli urządzenie podłączono do gniazda zapalniczki aktywowanego w momencie zapłonu, uruchomi się ono automatycznie po uruchomieniu pojazdu.

Naciśnij .

Urządzenie włączy się.

Ręczne wyłączenie urządzenia

UWAGA: Jeśli urządzenie podłączono do gniazda zapalniczki aktywowanego w momencie zapłonu, wyłączy się ono automatycznie po wyłączeniu pojazdu.

- 1 Przytrzymaj  przez 3 sekundy.
- 2 Wybierz **Wyłącz**.

Parowanie bezprzewodowego zestawu słuchawkowego lub samochodowego zestawu stereo

Możesz sparować bezprzewodowy zestaw słuchawkowy lub zestaw stereo z urządzeniem Garmin Catalyst™ 2, aby słyszeć dźwiękowe wskazówki i powiadomienia o czasach okrążeń podczas jazdy.

- 1 Umieść urządzenie Garmin Catalyst 2 i zestaw słuchawkowy lub zestaw stereo w odległości do 10 m (33 stopy) od siebie.
- 2 W urządzeniu Garmin Catalyst 2 przesunąć palcem w lewo na ekranie, aby otworzyć menu.
- 3 Wybierz kolejno **Ustawienia > Dźwięk > Dodaj urząd. audio BT**.
- 4 W zestawie słuchawkowym lub zestawie stereo włącz technologię Bluetooth® i ustaw, tak aby był widoczny dla innych urządzeń Bluetooth.
- 5 W urządzeniu Garmin Catalyst 2 wybierz **OK**, a następnie wybierz zestaw słuchawkowy lub zestaw stereo z listy urządzeń.
- 6 Postępuj zgodnie z wyświetlanymi na ekranie instrukcjami, aby zakończyć proces parowania.

Ogólne informacje o urządzeniu

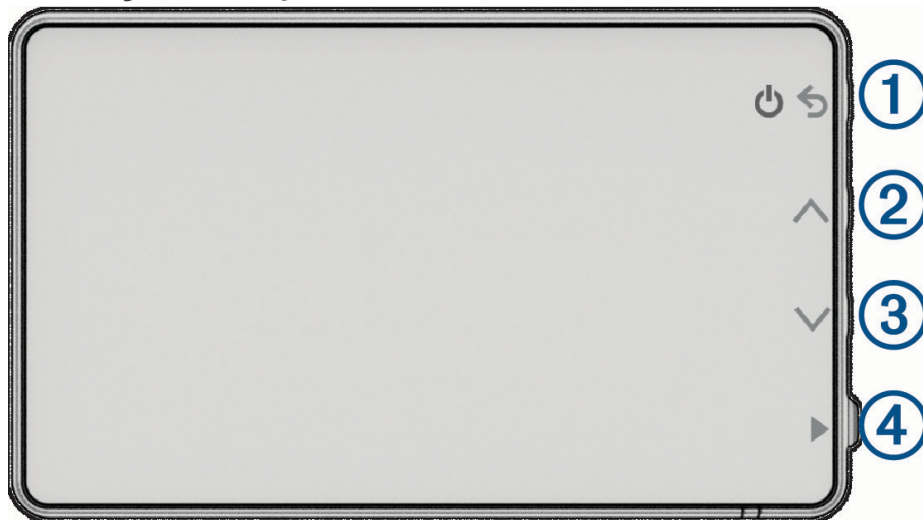

①		Naciśnij, aby włączyć urządzenie. Przytrzymaj przez 3 sekundy, aby włączyć urządzenie. Naciśnij, aby powrócić do poprzedniej strony.
②		Naciśnij, aby przewijać menu lub strony.
③		Naciśnij, aby przewijać menu lub strony.
④		Naciśnij, aby wybrać opcję w menu.

Korzystanie z ekranu dotykowego

- Dotknij ekranu, aby wybrać element.
- Przeciągnij lub przesunij palcem po ekranie, aby przesunąć lub przewinąć zawartość ekranu.



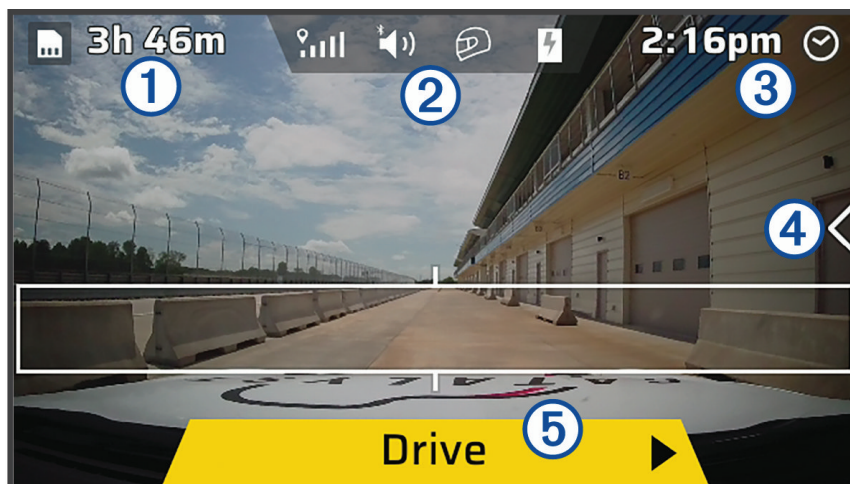

Ekran główny



①	Pozostały materiał wideo	Wyświetla pozostałą ilość miejsca na karcie pamięci.
②	Pasek stanu	Wybierz ikonę, aby wyświetlić więcej informacji (<i>Ikony na pasku stanu, strona 11</i>).
③	Czas	Wyświetla aktualną godzinę.
④		Przesuń palcem w lewo, aby otworzyć menu urządzenia.
⑤		Wybierz, aby rozpocząć sesję jazdy (<i>Rozpoczęcie sesji jazdy, strona 12</i>).

Ikony na pasku stanu

Pasek stanu znajduje się w górnej części ekranu głównego. Ikony na pasku stanu wyświetlają informacje o funkcjach urządzenia. Niektóre ikony można wybrać, aby zmienić ustawienia lub wyświetlić dodatkowe informacje.





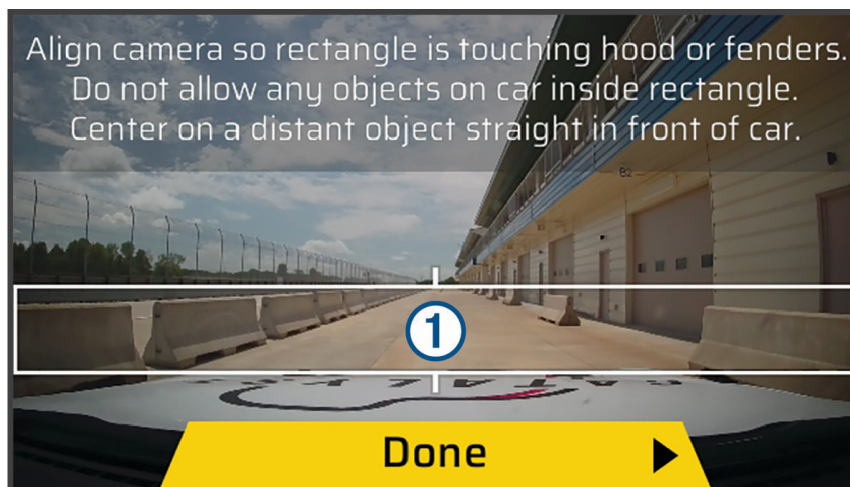

	Stan sygnału GPS. Wybierz, aby wyświetlić dokładność pozycji i informacje pobrane z satelitów.
	Stan połączenia dźwięku Bluetooth®. Wybierz, aby wyświetlić ustawienia dźwięku Bluetooth.
	Profil kierowcy. Wybierz, aby przełączyć profile kierowców lub pojazdów.
	Poziom naładowania baterii.

Rozpoczęcie sesji jazdy

Przed rozpoczęciem sesji jazdy urządzenie musi odebrać sygnały z satelitów. Możesz wybrać ikonę  na pasku stanu, aby sprawdzić aktualną moc i dokładność sygnału.

- 1 Na ekranie głównym wybierz **Jazda**.
- 2 Wybierz tor.
- 3 W razie potrzeby wybierz konfigurację toru.
- 4 Wyrównaj kamerę, tak aby dolna krawędź prostokąta ① była wyrównana z przednią częścią maski lub błotników pojazdu, a kamera była wyśrodkowana na odległym obiekcie znajdującym się prosto przed pojazdem, a następnie wybierz opcję **Gotowe**.



- 5 Wybierz opcję:
 - Aby zmienić profil kierowcy, wybierz  > **Przełącz profile**.
 - Aby zmienić profil pojazdu, wybierz  > **Pojazd**.
 - Aby skonfigurować ustawienia stopera okrążeń, wybierz  i wybierz **Stoper delta** lub **Wyświetlacz czasu okrążeń**.
 - Aby zmienić warunki na torze, wybierz **Ustawienia sesji**, a następnie wybierz ,  lub .
 - Aby zmienić konfigurację dźwięku, wybierz **Ustawienia sesji**, a następnie wybierz połączenie dźwięku.
 - Aby włączyć lub wyłączyć nagrywanie dźwięku, wybierz **Ustawienia sesji** > **Rejestruj dźwięk do nagrania**.
- 6 Wybierz **Start**.
- 7 Rozpocznij jazdę.

Czasomierz włączy się automatycznie po przekroczeniu linii startu. Nagrywanie wideo rozpoczyna się, gdy pojazd osiągnie prędkość 40 km/h (25 mil/h).

Czasomierz wyścigu

Gdy jedziesz, urządzenie monitoruje Twój postęp i przekazuje dźwiękowe wskazówki za pośrednictwem sparowanego zestawu słuchawkowego lub przez zestaw stereo ([Parowanie bezprzewodowego zestawu słuchawkowego lub samochodowego zestawu stereo, strona 9](#)). Czasomierz wyścigu śledzi numer Twojego okrążenia i pokazuje Twoje najlepsze czasy.

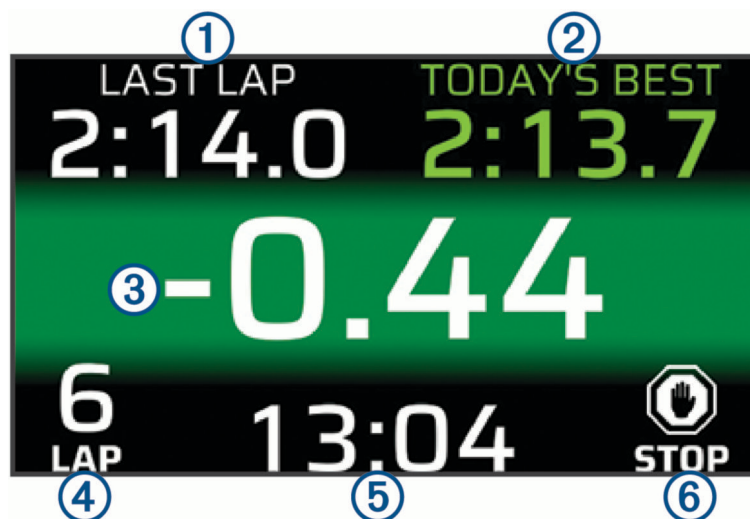

① Ostatnie okrążenie	Wyświetla czas ostatniego okrążenia w bieżącej sesji.
② Najlepsze dzisiejsze okrążenie	Wyświetla czas najlepszego okrążenia w danym dniu. PORADA: Możesz zmienić ustawienie Stoper delta w menu profilu kierowcy, aby zmienić to pole.
③ Stoper delta	Wyświetla różnicę czasu między aktualnym okrążeniem a najlepszym okrążeniem w bieżącej sesji.
④ Okrążenie	Wyświetla numer bieżącego okrążenia.
⑤ Minutnik sesji	Wyświetla całkowity czas trwania wszystkich okrążeń bieżącej sesji.
⑥ Koniec	Wybierz, aby zakończyć bieżącą sesję.

Wstrzymanie sesji jazdy

Trwającą sesję jazdy można wstrzymać. Po wstrzymaniu sesji jazdy urządzenie zatrzymuje nagrywanie dźwięku i obrazu wideo oraz rejestrowanie niektórych danych o wyścigu. Jest to przydatne, gdy pojazd zepsuje się na torze lub podczas długiego postoju w alejce serwisowej.

Po zatrzymaniu urządzenie automatycznie wstrzyma sesję jazdy. Jeśli zrobisz długi postój w alejce serwisowej, okrążenie nie zostanie uwzględnione w ogólnych statystykach sesji.

- 1 Zatrzymaj pojazd lub wybierz **Koniec**.
- 2 Wybierz opcję:
 - Aby zatrzymać sesję jazdy i zapisać dane sesji, wybierz **Zapisz**.
 - Aby kontynuować sesję jazdy, wybierz **Wznów**.

Sesja zostanie automatycznie wznowiona po ponownym rozpoczęciu jazdy.

Dodawanie toru

Możesz dodać tor, który nie został wstępnie załadowany do urządzenia. Urządzenie wykorzystuje pozycję GPS i ruchy pojazdu do utworzenia mapy toru.

- 1 Wybierz kolejno **Jazda > Dodaj tor**.
- 2 Wyrównaj kamerę, tak aby dolna krawędź prostokąta była wyrównana z przednią częścią maski lub błotników pojazdu, a kamera była wyśrodkowana na odległym obiekcie znajdującym się prosto przed pojazdem, a następnie wybierz opcję **Gotowe**.
- 3 W razie potrzeby dostosuj profil kierowcy i ustawienia sesji.
- 4 Wybierz **Start**.
- 5 Rozpocznij jazdę.
Po wyjechaniu z obszaru pit-stopu i wjechaniu na tor jedź po linii prostej przez co najmniej 0,5 sekundy z prędkością co najmniej 55 mph (90 km/h) i wykonaj jedno pełne okrążenie.
- 6 Po zakończeniu sesji jazdy wybierz opcję **ZAKOŃCZ**.
- 7 Wybierz **Zapisz**.

Możesz dostosować pozycję startową za pomocą aplikacji Garmin Catalyst™ po zsynchronizowaniu sesji jazdy (*Przenoszenie sesji jazdy do aplikacji Garmin Catalyst™*, strona 19).

Dodawanie konfiguracji toru

Możesz dodać dodatkowe konfiguracje torów zapisanych w urządzeniu.



- 1 Wybierz **Jazda**.
- 2 Wybierz tor.
- 3 Wybierz **Dodaj konfigurację toru**.
- 4 Wyrównaj kamerę, tak aby dolna krawędź prostokąta była wyrównana z przednią częścią maski lub błotników pojazdu, a kamera była wyśrodkowana na odległym obiekcie znajdującym się prosto przed pojazdem, a następnie wybierz opcję **Gotowe**.
- 5 W razie potrzeby dostosuj profil kierowcy i ustawienia sesji.
- 6 Wybierz **Start**.
- 7 Rozpocznij jazdę.
Po wyjechaniu z obszaru pit-stopu i wjechaniu na tor jedź po linii prostej przez co najmniej 0,5 sekundy z prędkością co najmniej 55 mph (90 km/h) i wykonaj jedno pełne okrążenie.
- 8 Po zakończeniu sesji jazdy wybierz opcję **ZAKOŃCZ**.
- 9 Wybierz **Zapisz**.

Możesz dostosować pozycję startową za pomocą aplikacji Garmin Catalyst™ po zsynchronizowaniu sesji jazdy (*Przenoszenie sesji jazdy do aplikacji Garmin Catalyst™*, strona 19).

Wybór profilu pojazdu lub kierowcy

Przed wybraniem pojazdu lub profilu kierowcy sparuj urządzenie z aplikacją Garmin Catalyst™ w telefonie lub tablecie (*Parowanie urządzenia z aplikacją Garmin Catalyst™*, strona 18), a następnie utwórz profil za pomocą aplikacji Garmin Catalyst (*Dodawanie lub edytowanie nazwy profilu kierowcy*, strona 22).

PORADA: Jeżeli profil kierowcy nie został skonfigurowany przy użyciu aplikacji Garmin Catalyst, możesz użyć profilu Gość.

- 1 Na ekranie głównym przesunij palcem w lewo, aby otworzyć menu.
- 2 Wybierz opcję:
 - Aby zmienić profil kierowcy, wybierz  > **Przełącz profile**.
 - Aby zmienić profil pojazdu, wybierz  > **Pojazd**.
- 3 Wybierz profil pojazdu lub kierowcy.

Przeglądanie sesji jazdy w urządzeniu Garmin Catalyst™ 2

OSTRZEŻENIE

Nie wolno przeglądać sesji podczas jazdy. Niezwracanie uwagi na otoczenie i warunki drogowe może doprowadzić do poważnych obrażeń ciała lub śmierci.

Urządzenie rejestruje szczegółowe informacje o każdej sesji jazdy. Wyniki każdej sesji jazdy można wyświetlić w urządzeniu. Urządzenie wyświetli monit o indywidualne przejrzanie każdej sesji automatycznie po jej zakończeniu.

- 1 Na ekranie głównym przesunąć palcem w lewo, aby otworzyć menu.
- 2 Wybierz **Przejrzyj**.
- 3 Wybierz tor.
- 4 W razie potrzeby wybierz konfigurację toru i sesję jazdy.

Urządzenie wyświetla czasy okrążeń i informacje o różnicach dla danej sesji jazdy. Możesz wybrać Okrążenia, aby wyświetlić dodatkowe informacje na temat każdego okrążenia.

PORADA: Możesz przeglądać filmy z sesji jazdy, możliwości i szczegółowe dane w aplikacji Garmin Catalyst w sparowanym telefonie lub tablecie ([Aplikacja Garmin Catalyst™](#), strona 18).

Ustawienia

Na ekranie głównym przesun palcem w lewo i wybierz **Ustawienia**.

Dźwięk: Umożliwia ustawienie opcji dźwięku dla sparowanego zestawu słuchawkowego lub stereo (*Ustawienia dźwięku, strona 16*).

Wideo: Umożliwia ustawienie opcji materiału wideo nagranych za pomocą urządzenia Garmin Catalyst™ 2 (*Ustawienia wideo, strona 16*).

Jasność: Umożliwia regulację jasności.

Urządzenie mobilne: Umożliwia zarządzanie bezprzewodowymi połączeniami z telefonami lub tabletami za pomocą aplikacji Garmin Catalyst.

System: Umożliwia ustawienie języka systemu urządzenia oraz wyświetlanych jednostek miary (*Ustawienia systemowe, strona 16*).

Urządzenie: Umożliwia wyświetlenie informacji dotyczących regulacji urządzenia, informacji dotyczących licencji oraz opcji formatowania karty pamięci (*Ustawienia urządzenia, strona 17*).

Ustawienia dźwięku

UWAGA: Zanim uzyskasz dostęp do menu ustawień dźwięku w urządzeniu Garmin Catalyst™ 2, konieczne jest przeprowadzenie procesu parowania urządzenia z kompatybilnym zestawem słuchawkowym lub zestawem stereo (*Parowanie bezprzewodowego zestawu słuchawkowego lub samochodowego zestawu stereo, strona 9*).

Na ekranie głównym przesun palcem w lewo i wybierz kolejno **Ustawienia > Dźwięk**.

Testuj dźwięk: Odtwarza nagranie w celu przetestowania funkcji dźwięku w sparowanym zestawie słuchawkowym lub zestawie stereo.

Dźwięk Bluetooth: Konfiguruje wyjście dźwięku Bluetooth®.

Głośność: Ustawia poziom głośności w sparowanym zestawie słuchawkowym.

Korekta opóźnień: Umożliwia ustawienie korekty do 2 sekund w przypadku opóźnienia w dźwięku Bluetooth.

Mówione czasy okrążeń: Włącza lub wyłącza powiadomienia o czasie okrążeń, które można usłyszeć w zestawie słuchawkowym lub zestawie stereo.

Odłączanie bezprzewodowego zestawu słuchawkowego lub zestawu stereo

- 1 Przesun palcem w lewo, aby otworzyć menu.
- 2 Wybierz kolejno **Ustawienia > Dźwięk > Dźwięk Bluetooth**.
- 3 Wybierz nazwę dla zestawu słuchawkowego lub zestawu stereo.
- 4 Wybierz opcję:
 - Aby tymczasowo odłączyć zestaw słuchawkowy lub zestaw stereo, wybierz **Rozłącz**.
 - Aby anulować sparowanie zestawu słuchawkowego lub zestawu stereo, wybierz **Zapomnij**.

Ustawienia wideo

Na ekranie głównym przesun palcem w lewo i wybierz kolejno **Ustawienia > Wideo**.

Rejestruj wideo z sesji: Umożliwia ustawienie urządzenia na zapisywanie nagrań wideo z sesji na zainstalowanej karcie pamięci.

True Track Positioning: Umożliwia wykorzystywanie wielu wejść w celu określenia lokalizacji pojazdu na torze wyścigowym.

Ośłona obiektywu kamery: Umożliwia ustawienia kamery tak, aby uwzględniała polaryzacyjną osłonę obiektywu lub przezroczystą osłonę podczas nagrywania wideo.

Rejestruj dźwięk do nagrania: Umożliwia ustawienie kamery na nagrywanie dźwięku podczas sesji.

Formatuj kartę pamięci: Umożliwia sformatowanie karty pamięci i skasowanie wszystkich informacji zapisanych na karcie, w tym zapisanych sesji i plików wideo.

Ustawienia systemowe

Na ekranie głównym przesun palcem w lewo i wybierz kolejno **Ustawienia > System**.

Język głosu: Pozwala ustawić język głosu.

Język tekstu: Pozwala wybrać język tekstu wyświetlanego na ekranie.

Jednostki prędkości: Pozwala wybrać jednostkę prędkości.

Jednostki dystansu: Pozwala ustawić jednostkę pomiaru dystansu.

Format czasu: Pozwala ustawić format wyświetlania czasu.

Automatyczne wyłączenie: Pozwala ustawić opcje automatycznego wyłączenia urządzenia, jeśli nie jest ono używane przez określony czas.

Ustawienia urządzenia

Na ekranie głównym przesunąć palcem w lewo i wybrać kolejno **Ustawienia > Urządzenie**.

Informacje prawne: Wyświetla informacje dotyczące zgodności i przepisów związanych z e-etykietami.

O systemie: Wyświetla informacje o wersji urządzenia i oprogramowania.

EULA: Umożliwia wyświetlenie umowy licencyjnej użytkownika końcowego.

Licencje na oprogramowanie: Wyświetla informacje o licencji na oprogramowanie.

Formatuj kartę pamięci: Umożliwia sformatowanie karty pamięci i skasowanie wszystkich informacji zapisanych na karcie, w tym zapisanych sesji i plików wideo.

Zresetuj urządzenie: Umożliwia wyczyszczenie zapisanych sesji, profili kierowców, profili pojazdów i niestandardowych torów oraz przywrócenie wszystkich ustawień do wartości domyślnych.

UWAGA: Pliki wideo zapisane na karcie pamięci nie są kasowane podczas resetowania urządzenia.

Resetowanie danych i ustawień

W urządzeniu dostępnych jest kilka opcji umożliwiających usunięcie danych użytkownika i przywrócenie wartości domyślnych wszystkich ustawień.

1 Na ekranie głównym przesunąć palcem w lewo, aby otworzyć menu.

2 Wybierz kolejno **Ustawienia > Urządzenie**.

3 Wybierz opcję:

- Aby usunąć wszystkie informacje, w tym nagrane sesje i zapisane filmy z zainstalowanej karty pamięci, wybierz **Formatuj kartę pamięci**.
Użycie tej opcji nie powoduje usunięcia żadnych danych użytkownika.
- Aby usunąć wszystkie dane użytkownika i przywrócić domyślne wartości fabryczne wszystkich ustawień, wybierz **Zresetuj urządzenie**.

Ta opcja kasuje wszystkie dane użytkownika z urządzenia, w tym zapisane sesje, profile kierowców, profile pojazdów i niestandardowe tory. Filmy zapisane na karcie pamięci nie są kasowane. Dane użytkownika zapisane w aplikacji Garmin Catalyst™ nie są kasowane.

Aplikacja Garmin Catalyst™

Aplikacja Garmin Catalyst jest wymagana do przeglądania filmów i danych dotyczących wydajności zarejestrowanych w urządzeniu Garmin Catalyst 2. Możesz przeglądać czasy okrążeń, podsumowania sesji, możliwości i roczne pomiary dotyczące jazdy. Aplikację Garmin Catalyst możesz pobrać ze sklepu z aplikacjami w telefonie lub tablecie, lub przejść na stronę garmin.com/catalystapp, aby uzyskać więcej informacji.

Parowanie urządzenia z aplikacją Garmin Catalyst™

Po pierwszym uruchomieniu urządzenia Garmin Catalyst 2 wyświetlany jest kod QR, który pozwala sparować je z aplikacją Garmin Catalyst w telefonie lub tablecie. Jeśli pominiesz ten krok podczas początkowej konfiguracji, możesz rozpocząć proces parowania w innym momencie.

- 1 Na ekranie głównym urządzenia Garmin Catalyst 2 przesunąć palcem w lewo, aby otworzyć menu.
- 2 Wybierz kolejno **Ustawienia** > **Urządzenie mobilne** > **Dodaj urządzenie mobilne**.
- 3 Zeskanuj kod QR za pomocą telefonu lub tabletu, aby pobrać i zainstalować aplikację Garmin Catalyst oraz rozpocząć proces parowania.

Informacje o aplikacji Garmin Catalyst™

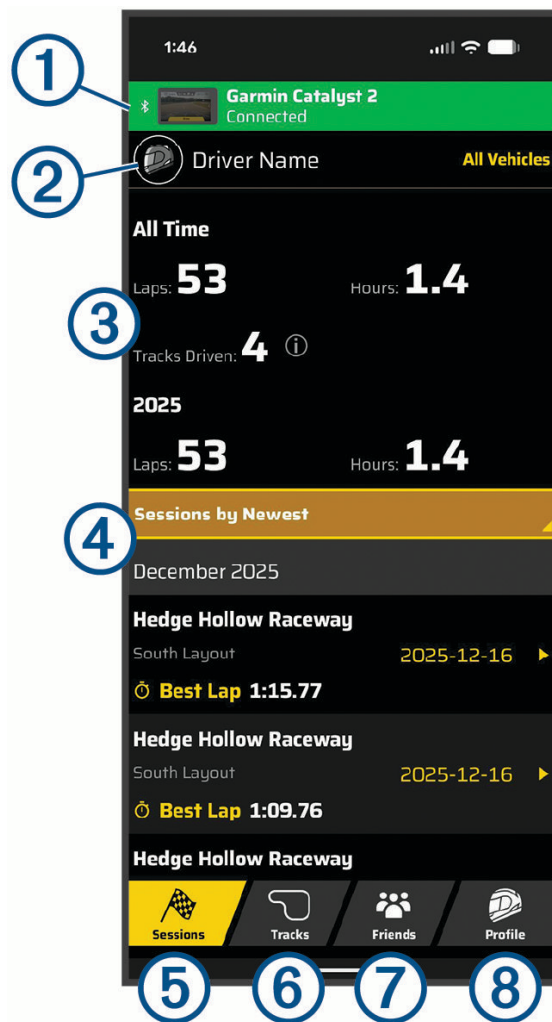

1 Stan połączenia z urządzeniem	Wyświetla stan połączenia i postęp przesyłania danych sesji sparowanego urządzenia Garmin Catalyst 2. UWAGA: Stan połączenia z urządzeniem nie jest wyświetlany, dopóki aplikacja nie jest połączona z urządzeniem.
2 Profil kierowcy	Wyświetla obecny profil kierowcy.
3 Statystyki profilu kierowcy	Wyświetla zarejestrowane dane dotyczące jazdy dla bieżącego profilu kierowcy.

④ Lista zarejestrowanych sesji jazdy	Wyświetla listę dostępnych sesji jazdy, które zostały przesłane do aplikacji. Możesz wybrać sesję jazdy, aby wyświetlić szczegółowe informacje i filmy z tej sesji.
⑤ Sesje	Wybierz, aby przejrzeć sesje jazdy zapisane w aplikacji. UWAGA: Ta zakładka jest wybrana domyślnie przy otwieraniu aplikacji Garmin Catalyst.
⑥ Tory	Wybierz, aby wyświetlić dostępne tory i konfiguracje torów oraz wyszukiwać je w aplikacji Garmin Catalyst.
⑦ Przyjaciele	Wybierz, aby wyświetlić statystyki znajomych oraz pozycje na tablicy wyników.
⑧ Profil	Wybierz, aby wyświetlić swój profil kierowcy i pojazdu oraz edytować je.

Przenoszenie sesji jazdy do aplikacji Garmin Catalyst™

Po sparowaniu urządzenia Garmin Catalyst 2 z aplikacją Garmin Catalyst urządzenie wysyła informacje do aplikacji automatycznie za pomocą technologii Bluetooth®. Możesz otworzyć aplikację i przesłać filmy z urządzenia do aplikacji za pomocą bezpośredniego połączenia Wi-Fi®.

1 Uruchom aplikację Garmin Catalyst w telefonie lub tablecie.

Aplikacja Garmin Catalyst wyświetla monit o zaimportowanie filmu przy użyciu bezpośredniego połączenia sieci bezprzewodowej.

2 Wybierz opcję:

- Aby rozpocząć importowanie filmu przy użyciu bezpośredniego połączenia Wi-Fi, wybierz **Start**.
- Aby zaimportować film później, wybierz **Zaimportuj film później**.

Postęp przesyłania sesji ① pojawi się na górze ekranu aplikacji Garmin Catalyst.

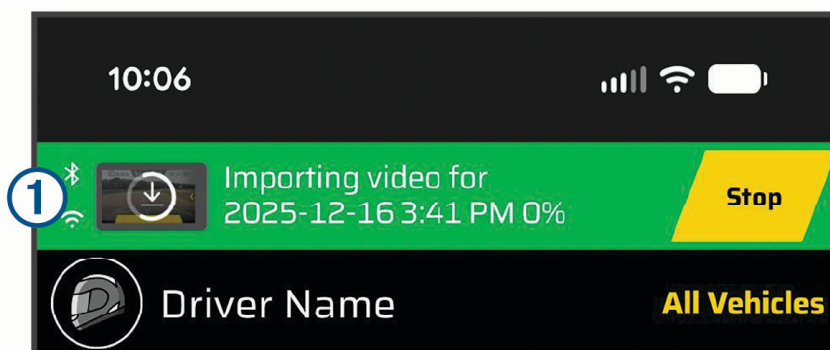

Przeglądanie sesji jazdy w aplikacji Garmin Catalyst™

⚠ OSTRZEŻENIE

Nie wolno przeglądać sesji podczas jazdy. Niezwracanie uwagi na otoczenie i warunki drogowe może doprowadzić do poważnych obrażeń ciała lub śmierci.

Przed przeglądaniem sesji jazdy w aplikacji Garmin Catalyst zaimportuj informacje dotyczące sesji z urządzenia Garmin Catalyst 2 (*Przenoszenie sesji jazdy do aplikacji Garmin Catalyst™*, strona 19).

Urządzenie rejestruje szczegółowe informacje o każdej sesji jazdy. Wyniki z każdej sesji można przeglądać indywidualnie lub porównywać dane z dwóch sesji.

1 W aplikacji Garmin Catalyst wybierz zakładkę **Sesje**.

2 Wybierz sesję jazdy.

Podsumowanie sesji

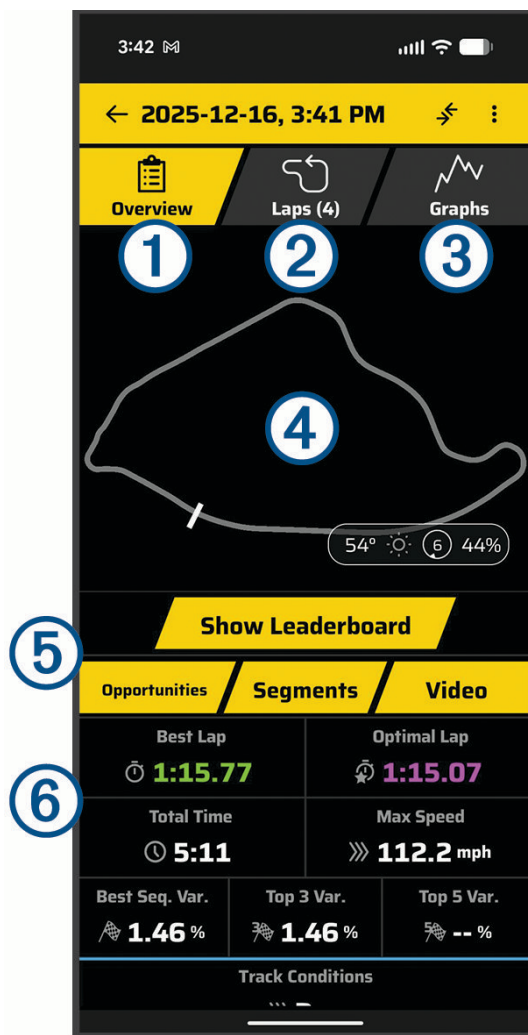

① Przegląd	Wyświetla podsumowanie danych zarejestrowanych podczas wybranej sesji.
② Okrąż.	Wybierz, aby wyświetlić szczegółowe informacje o okrążeniu dla wybranej sesji.
③ Wykresy	Wybierz, aby wyświetlić wykresy danych zarejestrowanych podczas wybranej sesji.
④ Mapa toru	Wyświetla mapę toru używanego w wybranej sesji.
⑤ Opcje informacji o sesji	Wybierz opcję, aby wyświetlić dodatkowe szczegóły dotyczące wybranej sesji.
⑥ Informacje podsumowania sesji	Wyświetla podsumowanie danych zarejestrowanych podczas wybranej sesji jazdy.

Przeglądanie filmów w aplikacji Garmin Catalyst™

Zanim będzie można wyświetlić nagrane filmy w aplikacji Garmin Catalyst musisz je przesłać z urządzenia Garmin Catalyst 2 (*Przenoszenie sesji jazdy do aplikacji Garmin Catalyst™*, strona 19).

- 1 W aplikacji Garmin Catalyst wybierz zakładkę **Sesje**.
- 2 Wybierz sesję jazdy.
- 3 Wybierz **Wideo**.

Domyślnie odtwarzany jest film przedstawiający optymalne okrążenie. Możesz wybrać różne okrążenia i segmenty okrążeń, korzystając z opcji dostępnych na ekranie.

Filmy z sesji



①	Okrażenie i numery segmentów.
②	Mapa toru. Pozycja pojazdu jest zaznaczona kropką.
③	Prędkość pojazdu.
④	Informacje o stoperze okrażenia.
⑤	Wykres kołowy trąkcyj. Kropka porusza się, wskazując kierunek i siłę przeciążenia.

Porównywanie sesji

⚠ OSTRZEŻENIE

Porównanie sesji umożliwia kierowcom porównywanie sesji różnych pojazdów i jest przeznaczone do użytku tylko przez doświadczonych kierowców rajdowych. Zmiana zachowania podczas jazdy w oparciu o wyniki innego pojazdu może doprowadzić do wypadku skutkującego uszkodzeniem mienia, obrażeniami ciała lub śmiercią.

Możesz porównać wyniki z dwóch sesji jazdy. Może to pomóc zauważyć obszary, które udało się poprawić od ostatniej sesji lub porównać wyniki różnych pojazdów na tym samym torze.

UWAGA: Można porównywać tylko sesje, które wykorzystują ten sam tor i tę samą konfigurację toru.

- 1 W aplikacji Garmin Catalyst™ wybierz zakładkę **Sesje**.
- 2 Wybierz sesję jazdy.
- 3 Wybierz kolejno  > **Porównaj z moimi innymi sesjami**.
- 4 Wybierz sesję.

Zapisywanie nagrania wideo z sesji

Zanim będzie można wyświetlić nagrane wideo w aplikacji Garmin Catalyst™ musisz je przesłać z urządzenia Garmin Catalyst 2 (*Przenoszenie sesji jazdy do aplikacji Garmin Catalyst™*, strona 19).

Możesz zapisać wideo z sesji w pamięci urządzenia mobilnego, aby były dostępne dla innych aplikacji.

- 1 W aplikacji Garmin Catalyst wybierz zakładkę **Sesje**.
- 2 Wybierz sesję jazdy.
- 3 Wybierz **Wideo**.
- 4 W razie potrzeby wybierz okrażenie lub segment okrażenia.
- 5 Wybierz opcję **Zapisz film**.
- 6 Postępuj zgodnie z wyświetlanymi instrukcjami, aby zapisać lokalizację.

Kasowanie sesji

Możesz skasować sesje jazdy, aby zwolnić miejsce w telefonie lub tablecie. Nie można odzyskać usuniętych sesji jazdy.

- 1 W aplikacji Garmin Catalyst™ wybierz zakładkę **Sesje**.

- 2 Wybierz sesję jazdy.
- 3 Wybierz kolejno  > **Skasuj sesję**.

Kasowanie wideo z sesji

Możesz skasować wideo z sesji jazdy, aby zwolnić miejsce w telefonie lub tablecie. Kasowanie wideo nie kasuje innych informacji dotyczących sesji.

- 1 W aplikacji Garmin Catalyst™ wybierz kolejno **Profil** >  > **Przechowywanie nagrań wideo**.
- 2 Wybierz co najmniej jeden plik wideo.
- 3 Wybierz **Skasuj**.

Przeglądanie i porównywanie okrążeń w aplikacji Garmin Catalyst™

Strona Okrążenia umożliwia przeglądanie i porównywanie zapisanych danych dotyczących każdego okrążenia. Możesz porównać dowolne dwa okrążenia z tej samej sesji.

- 1 W aplikacji Garmin Catalyst wybierz zakładkę **Sesje**.
- 2 Wybierz sesję.
- 3 Wybierz **Okrąż..**
- 4 Wybierz okrąжение.
Na ekranie pojawi się schemat toru i Twoja pozycja na torze w danym okrążeniu.
- 5 Wybierz opcję:
 - Aby wyświetlić wideo z przejechanego okrążenia, wybierz opcję **Wideo**.
 - Aby porównać obecne okrąжение z innym okrążeniem, wybierz **Porównaj z:**, a następnie wybierz okrąжение.
 - Aby wyświetlić wykres zarejestrowanych statystyk, wybierz opcję **Wybierz wykresy**, a następnie wybierz co najmniej jedną opcję wykresu.

Wyświetlanie możliwości

Podczas sesji jazdy urządzenie analizuje wydajność i rejestruje możliwości poprawy. Możliwości to porady treningowe, które pomagają skrócić czas okrążenia. Na stronie Możliwości wyświetlane są możliwości oraz przydatne wskazówki.

- 1 W aplikacji Garmin Catalyst™ wybierz zakładkę **Sesje**.
- 2 Wybierz sesję jazdy.
- 3 Wybierz opcję **Możliwości**.
- 4 Wybierz opcję:
 - Aby przełączać się między możliwościami, wybierz **<** lub **>**.
 - Aby wyświetlić dodatkowe informacje szczegółowe na temat możliwości, wybierz **Hamowanie**, **Wierzchołek zakrętu** lub **Prędkość**.
 - Aby wyświetlić dostępne możliwości wg segmentu toru, wybierz **Segment**.

Wyświetlanie informacji o torze

Możesz wyświetlić informacje i statystyki dotyczące wszystkich torów wyścigowych dostępnych w aplikacji Garmin Catalyst™.

- 1 W aplikacji Garmin Catalyst wybierz zakładkę **Tory**.
- 2 Wybierz pasek wyszukiwania.
- 3 Podaj całą lub część nazwy toru.
Pod paskiem wyszukiwania wyświetlane są sugerowane nazwy toru.
- 4 Wybierz tor.

Dodawanie lub edytowanie nazwy profilu kierowcy

Przy pierwszym uruchomieniu aplikacji Garmin Catalyst™ użytkownik zostanie poprowadzony przez proces tworzenia profilu kierowcy. Profil kierowcy można zmienić w dowolnym momencie.

- 1 W aplikacji Garmin Catalyst wybierz **Profil**.
- 2 Wybierz  i wprowadź nową nazwę.

Dodawanie lub edytowanie profilu pojazdu

- 1 W aplikacji Garmin Catalyst™ wybierz kolejno **Profil > Pojazdy**.
- 2 Wybierz opcję:
 - Aby dodać profil pojazdu, wybierz **Dodaj pojazd**.
 - Aby edytować profil pojazdu, wybierz pojazd.
- 3 Wybierz pole, aby wprowadzić informacje o pojeździe.
- 4 W razie potrzeby wybierz **Dodaj opony** i dodaj informacje o oponach.
- 5 Wybierz **Gotowe**.

Dodawanie znajomych do aplikacji Garmin Catalyst™

Możesz dodać znajomych do aplikacji Garmin Catalyst i udostępniać czasy okrążeń i informacje o sesji. Znajomi mogą wysłać Ci swoje dane kontaktowe za pomocą kodu QR w telefonie albo łącza w wiadomości e-mail lub SMS (*Udostępnianie karty aplikacji Garmin Catalyst™, strona 23*).

Wybierz opcję:

- Aby dodać kontakt z łącza wygenerowanego przez aplikację Garmin Catalyst, wybierz łącze wysłane do Ciebie z konta Garmin Catalyst znajomego.
- Aby dodać kontakt z udostępnionego kodu QR, otwórz aplikację Garmin Catalyst i wybierz kolejno **Przyjaciele > Skanuj kod kierowcy**, a następnie zeskanuj kod kierowcy znajomego.

Udostępnianie karty aplikacji Garmin Catalyst™

- 1 W aplikacji Garmin Catalyst wybierz kolejno **Przyjaciele > Udostępnij kartę**.
- 2 Wybierz opcję:
 - Aby udostępnić swoją kartę za pomocą kodu QR, pozwól znajomemu lub kontaktowi zeskanować kod QR wyświetlany na ekranie.
 - Aby wysłać znajomemu zaproszenie do kontaktu, wybierz **Udostępnij**, a następnie wybierz aplikację lub kontakt, za pomocą którego chcesz udostępnić zaproszenie.
 - Aby wysłać bezpośrednio łącze, wybierz **Skopiuj łącze**, a następnie wklej łącze do wiadomości wysyłanej do znajomego lub kontaktu.

Zmiana jednostek miary w aplikacji Garmin Catalyst™

Jednostki miary wyświetlane na zegarku można dostosować w aplikacji Garmin Catalyst.

- 1 W aplikacji Garmin Catalyst wybierz kolejno **Profil >  > Jednostki**.
- 2 Wybierz jednostki miary dla każdej kategorii.

Magazyn Vault

UWAGA: Ta funkcja wymaga aktywnej subskrypcji usługi Vault. Funkcje usługi Vault nie są dostępne we wszystkich krajach.

Możesz przysyłać i udostępniać filmy na bezpiecznym dysku internetowym przy użyciu chmury Vault oraz zarządzać nimi. Płatna subskrypcja umożliwia aplikacji Garmin Catalyst™ automatyczne przysyłanie plików wideo z optymalnymi i najlepszymi okrężeniami do usługi Vault, gdy urządzenie jest połączone z siecią Wi-Fi®.

Subskrypcję usługi Vault możesz zakupić w aplikacji Garmin Catalyst na telefonie lub tablecie ([Aplikacja Garmin Catalyst™](#), strona 18).

Subskrybowanie usługi Vault

Możesz wykupić subskrypcję usługi Vault, aby przechowywać filmy na bezpiecznym dysku internetowym.

- 1 W aplikacji Garmin Catalyst™ w telefonie lub tablecie wybierz kolejno **Profil** >  > **Vault Access**.
- 2 Wybierz **Subskrybuj teraz**.
- 3 Wykonaj instrukcje wyświetlane na ekranie.

Udostępnianie filmu

Zanim zaczniesz udostępniać filmy, musisz wykupić subskrypcję usługi Vault.

Możesz przesłać film do usługi Vault i udostępnić go w tabeli wyników.

- 1 W aplikacji Garmin Catalyst™ w telefonie lub tablecie wybierz zakładkę **Sesje**.
- 2 Wybierz sesję.
- 3 Wybierz kolejno **Wideo** > **Zapisz film** > **Prześlij do usługi Vault**.

Wyłączanie udostępnionego łącza filmu

Możesz wyłączyć łącze do filmu, który wcześniej został udostępniony z usługi Vault. Jeśli wyłączysz udostępnianie łącza filmu, film zostanie ustawiony jako prywatny, a udostępnione łącze i hasło zostaną wyłączone.

- 1 W aplikacji Garmin Catalyst™ w telefonie lub tablecie wybierz usługę **Vault**.
- 2 Wybierz film, a następnie wybierz kolejno **Dezaktywuj łącze** > **Kontynuuj**.

Usuwanie filmu z usługi Vault

- 1 W aplikacji Garmin Catalyst™ w telefonie lub tablecie wybierz usługę **Vault**.
- 2 Wybierz film, a następnie **Usuń z {0}** > **Kontynuuj**.

Informacje o urządzeniu

Wyświetlanie informacji dotyczących zgodności i przepisów związanych z e-etykietami

- 1 W menu ustawień przesunij palcem do samego dołu menu.
- 2 Wybierz kolejno **Urządzenie > Informacje prawne**.

Dane techniczne

Zakres temperatury roboczej	Od -20°C do 70°C (od -4°F do 158°F)
Zakres temperatury ładowania	Od 0°C do 60°C (od 32°F do 140°F)
Częstotliwość bezprzewodowa	2400–2483,5 MHz: <20 dBm 5150–5250 MHz: <16 dBm
EU SAR	< 0,96 W/kg – tułów, < 0,96 W/kg – kończyna
Napięcie wejściowe	Od 4,75 do 5,25 V DC, 2 A
Typ baterii	Bateria litowo-jonowa
Czas działania baterii	Do 45 min.

Ładowanie urządzenia

UWAGA: Ten produkt klasy III powinien być zasilany przez ograniczone źródło zasilania (LPS).

Baterię w urządzeniu można ładować na kilka sposobów.

- Podłącz urządzenie do źródła zasilania w pojeździe.
- Podłącz urządzenie do opcjonalnego zasilacza, np. zasilacza sieciowego.

Zasilacz AC/DC firmy Garmin® zatwierdzony do użytku domowego bądź biurowego można zakupić od dealera firmy Garmin lub na stronie www.garmin.com. Urządzenie podłączone do ładowarki innej firmy może ładować się powoli.

Konserwacja urządzenia

Centrum obsługi klienta firmy Garmin®

Odwiedź stronę support.garmin.com, aby zasięgnąć pomocy oraz informacji w takich zasobach, jak podręczniki, często zadawane pytania, filmy czy obsługa klienta.

Aktualizacje oprogramowania

Aby zapewnić najlepsze działanie urządzenia, należy regularnie aktualizować jego oprogramowanie. Aktualizacje oprogramowania zawierają zmiany i ulepszenia wpływające na prywatność, bezpieczeństwo i poszczególne funkcje.

Urządzenie możesz zaktualizować na dwa sposoby.

- Urządzenie możesz zaktualizować za pomocą aplikacji Garmin Catalyst™ w sparowanym telefonie lub tablecie (zalecane). Ta opcja umożliwi wygodną aktualizację urządzenia bez podłączania go do komputera.
- Urządzenie można podłączyć do komputera i zaktualizować je za pomocą aplikacji Garmin Express™ (garmin.com/express).

Aktualizacja oprogramowania przy użyciu aplikacji Garmin Catalyst™

Gdy dostępna jest aktualizacja oprogramowania, aplikacja Garmin Catalyst pobierze ją automatycznie. Przy kolejnym połączeniu z urządzeniem Garmin Catalyst 2 aplikacja wyświetli monit z przypomnieniem o przesłaniu aktualizacji do urządzenia.

- 1 Włącz urządzenie Garmin Catalyst 2.
- 2 Uruchom aplikację Garmin Catalyst w telefonie lub tablecie.
- 3 W aplikacji Garmin Catalyst wybierz opcję **Wyślij aktualizację**.
- 4 Postępuj zgodnie z instrukcjami wyświetlanymi na ekranie aplikacji Garmin Catalyst, aby zainstalować aktualizację oprogramowania na urządzeniu.

Aktualizacja oprogramowania za pomocą Garmin Express™

Aplikacji Garmin Express można używać do pobierania i instalowania najnowszych aktualizacji oprogramowania urządzenia.

- 1 Jeśli nie masz zainstalowanej aplikacji Garmin Express w komputerze, otwórz stronę garmin.com/express i postępuj zgodnie z instrukcjami wyświetlanymi na ekranie, aby ją zainstalować (*Instalowanie Garmin Express™*, strona 27).
- 2 Otwórz aplikację  Garmin Express.
- 3 Podłącz urządzenie do komputera, używając przewodu USB-C®, który jest w stanie przesyłać dane. Mały koniec przewodu łączy się z portem USB-C ① urządzenia Garmin Catalyst™ 2, a duży koniec łączy się z dostępnym portem USB komputera.

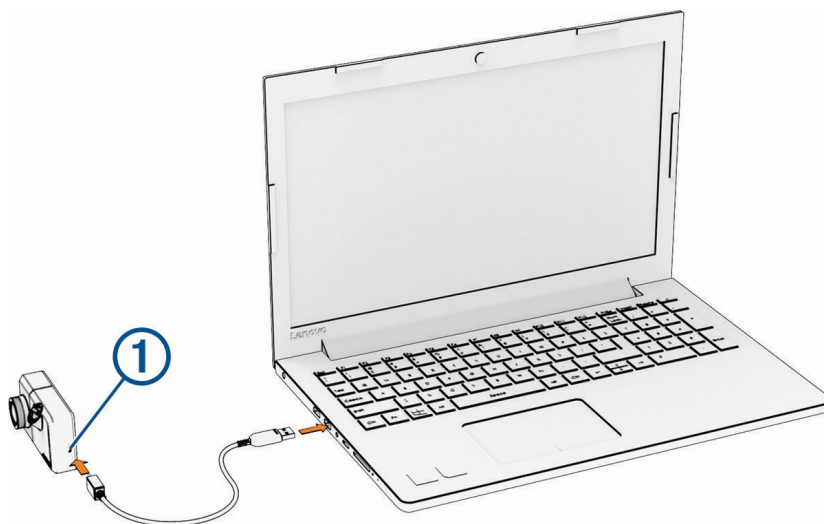

- 4 W urządzeniu Garmin Catalyst 2 wybierz **Podłącz do komputera**.

PORADA: Jeśli nie widzisz monitu o podłączenie do komputera, możesz wybrać opcję Podłącz do komputera w menu ustawień urządzenia.

5 W aplikacji Garmin Express kliknij **Dodaj urządzenie**.

Aplikacja Garmin Express wyszuka urządzenie i wyświetli jego nazwę oraz numer seryjny.

6 Kliknij **Dodaj urządzenie** i postępuj zgodnie z instrukcjami wyświetlanymi na ekranie, aby dodać urządzenie do aplikacji Garmin Express.

Po skonfigurowaniu aplikacja Garmin Express wyświetli dostępne dla urządzenia aktualizacje.

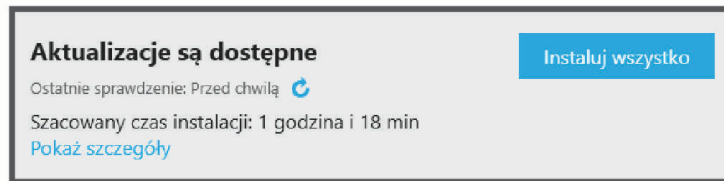

7 Wybierz opcję:

- Aby zainstalować wszystkie aktualizacje, kliknij **Instaluj wszystko**.
- Aby zainstalować określoną aktualizację, kliknij **Pokaż szczegóły**, a następnie **Instaluj** obok aktualizacji, którą chcesz zainstalować.

Aplikacja Garmin Express pobiera i instaluje aktualizacje w urządzeniu.

8 Wykonaj instrukcje wyświetlane na ekranie podczas procesu aktualizacji, aby zainstalować aktualizacje.

Na przykład podczas wykonywania aktualizacji aplikacja Garmin Express może poprosić o odłączenie i ponowne podłączenie urządzenia.

Instalowanie Garmin Express™

Aplikacja Garmin Express jest dostępna dla komputerów z systemem Windows® oraz komputerów Mac®.

1 W komputerze przejdź do strony garmin.com/express.

2 Wybierz opcję:

- Aby wyświetlić wymagania systemowe i sprawdzić, czy aplikacja Garmin Express jest zgodna z danym modelem komputera, wybierz **Wymagania systemowe**.
- Aby wykonać instalację w komputerze z systemem Windows, wybierz **Pobierz dla systemu Windows**.
- Aby wykonać instalację w komputerze z systemem Mac, wybierz **Pobierz dla komputera Mac**.

3 Uruchom pobrany plik i postępuj zgodnie z wyświetlanymi instrukcjami, aby ukończyć instalację.

Wskazówki dotyczące bezpieczeństwa urządzenia

NOTYFIKACJA

Urządzenie należy chronić przed upadkiem.

Nie wolno przechowywać urządzenia w miejscach, w których występują ekstremalne temperatury, gdyż grozi to jego trwałym uszkodzeniem.

Zabronione jest używanie jakichkolwiek twardych albo ostro zakończonych przedmiotów do obsługi ekranu dotykowego, grozi to bowiem uszkodzeniem ekranu.

Urządzenie należy chronić przed kontaktem z wodą.

Czyszczenie obudowy

NOTYFIKACJA

Nie należy używać chemicznych środków czyszczących ani rozpuszczalników, ponieważ mogą one uszkodzić elementy plastikowe.

- 1 Wyczyść obudowę urządzenia (omijając ekran dotykowy), używając ściereczki zwilżonej łagodnym roztworem czyszczącym.
- 2 Wytrzyj urządzenie do sucha.

Czyszczenie ekranu dotykowego

- 1 Używaj miękkiej, czystej i niestrzępiącej się ściereczki.
- 2 W razie potrzeby lekko zwilż ściereczkę wodą.
- 3 Zanim wyczyścisz urządzenie zwilżoną ściereczką, upewnij się, że jest wyłączone i odłączone od zasilania.
- 4 Delikatnie przetrzyj ekran ściereczką.

Czyszczenie obiektywu aparatu

NOTYFIKACJA

Nie należy używać chemicznych środków czyszczących ani rozpuszczalników, ponieważ mogą one uszkodzić elementy plastikowe.

Aby poprawić jakość nagrań wideo, obiektyw kamery należy regularnie czyścić.

- 1 Przetrzyj obiektyw niestrzępiącą się ściereczką do obiektywów, ewentualnie zwilżoną alkoholem izopropylowym.
- 2 Pozostaw obiektyw do wyschnięcia.

Ponowne uruchamianie urządzenia

Jeśli urządzenie przestanie działać, należy je ponownie uruchomić.

Przytrzymaj przycisk zasilania przez 10 sekund.

Rozwiązywanie problemów

Urządzenie nie odbiera sygnałów z satelitów

- Zainstaluj wszystkie dostępne aktualizacje oprogramowania.
- Wyjdź z urządzeniem na zewnątrz parkingu wielopoziomowego i oddal się od wysokich budynków i drzew.
- Pozostań na miejscu przez kilka minut.

Urządzenie nie paruje się z telefonem lub tabletem

Telefon lub tablet znajduje się zbyt daleko od urządzenia.

- Zbliź telefon lub tablet do urządzenia.

Telefon lub tablet jest już sparowany, ale nie działa.

- Jeśli telefon lub tablet jest już sparowany, ale nie łączy się z urządzeniem, wyłącz technologię Bluetooth® w telefonie i włącz ją ponownie.

Twoje urządzenie zostało niedawno zresetowane i zawiera stare informacje dotyczące parowania.

- Jeśli niedawno zresetowano urządzenie, musisz skasować informacje o sparowaniu z poziomu ustawień Bluetooth telefonu i urządzenia Garmin Catalyst™ 2.

Skanowanie kodu QR za pomocą aplikacji aparatu w telefonie nie spowodowało rozpoczęcia procesu parowania.

- 1 Na urządzeniu Garmin Catalyst 2 przesunij palcem w lewo na ekranie, a następnie wybierz kolejno **Ustawienia > Urządzenie mobilne > Dodaj urządzenie mobilne**.
Na ekranie urządzenia Garmin Catalyst 2 pojawi się kod QR.
- 2 Na telefonie lub tablecie otwórz aplikację Garmin Catalyst, a następnie wybierz kolejno **Profil > ⚙ > Dodaj urządzenie**.
- 3 Na telefonie lub tablecie wybierz opcję:
 - Zeskanuj kod QR wyświetlony na ekranie urządzenia Garmin Catalyst 2.
 - Wybierz urządzenie z listy.
- 4 Postępuj zgodnie z wyświetlanymi na ekranie instrukcjami, aby zakończyć proces parowania i konfiguracji.

Urządzenie nie ładuje się w pojeździe

- Sprawdź, czy używasz kompatybilnego przewodu zasilającego lub ładowarki dostarczonej przez Garmin®.
- Sprawdź, czy pojazd jest włączony i czy w gnieździe zapalniczek jest zasilanie.
- Sprawdź, czy temperatura wewnątrz pojazdu mieści się w zakresie temperatury ładowania wskazanym w specyfikacji.
- Upewnij się, że bezpiecznik gniazda zapalniczek w skrzynce bezpiecznikowej pojazdu jest sprawny.

Kamera nagrzewa się, gdy jest włączona

Kamery Garmin® zostały zaprojektowane z myślą o zastosowaniach motoryzacyjnych. Osiągnięcie wysokiej temperatury przez produkty używane w ciepłym klimacie lub nasłonecznionym miejscu stanowi normalne i oczekiwane zjawisko, a ich użytkowanie pozostaje bezpieczne. Urządzenie może działać bezpiecznie nawet po przekroczeniu maksymalnej dopuszczalnej temperatury roboczej otoczenia. Zawsze przestrzegaj instrukcji obsługi i konserwacji urządzenia zawartej w instrukcji obsługi produktu.

Moje nagrania wideo są rozmazane

- Wyczyść obiektyw kamery (*Czyszczenie obiektywu aparatu, strona 28*).
- Wyczyść przednią szybę przed kamerą.
- Sprawdź, czy powierzchnia przedniej szyby znajdująca się przed kamerą jest czyszczona przez wycieraczki. W razie potrzeby przesunij urządzenie.

Załącznik

Zarządzanie danymi

Urządzenie jest wyposażone w gniazdo kart pamięci, umożliwiające zwiększenie pamięci na potrzeby przechowywania danych.

UWAGA: To urządzenie jest zgodne z systemami operacyjnymi Windows® 7 i nowszymi oraz Mac® OS 10.4 i nowszymi.

Karty pamięci

Karty pamięci można zakupić u sprzedawcy sprzętu elektronicznego. Karty pamięci mogą służyć do przechowywania nagrań wideo i danych z sesji wyścigowych.

Dane techniczne karty pamięci

Kamera wymaga karty pamięci o następujących parametrach. Odwiedź stronę garmin.com/dashcamcards, aby wyświetlić listę zalecanych kart pamięci.

Typ	microSDHC lub microSDXC
Pojemność	Od 32 do 512 GB
Klasa prędkości	Klasa 10 lub wyższa
System plików	exFAT

Podłączanie urządzenia do komputera

Urządzenie można podłączyć do komputera za pomocą dołączonego przewodu USB-C®.

- 1 Podłącz przewód USB-C do portu w urządzeniu.
- 2 Podłącz drugą wtyczkę przewodu do portu w komputerze.
- 3 W urządzeniu Garmin Catalyst™ 2 przesunij palcem w lewo na ekranie, aby otworzyć menu.
- 4 Wybierz kolejno **Ustawienia** > **Podłącz do komputera**.

Zależnie od systemu operacyjnego zainstalowanego w komputerze urządzenie widoczne jest jako urządzenie przenośne, dysk wymienny lub wolumin wymienny.

Odłączanie kabla USB

Jeśli urządzenie jest podłączone do komputera jako wolumin lub dysk wymienny, należy bezpiecznie odłączyć urządzenie od komputera, aby uniknąć utraty danych. Jeśli urządzenie jest podłączone do komputera z systemem operacyjnym Windows® jako urządzenie przenośne, nie jest konieczne przeprowadzenie procedury bezpiecznego odłączania.

- 1 Wykonaj poniższe czynności:
 - W komputerze z systemem Windows wybierz ikonę **Bezpieczne usuwanie sprzętu** na pasku zadań systemu, a następnie wybierz urządzenie.
 - Na komputerze firmy Apple® wybierz urządzenie, a następnie wybierz kolejno **Plik** > **Odłącz**.
- 2 Odłącz kabel od komputera.

Zakup akcesoriów

- Opcjonalne akcesoria są dostępne na stronie garmin.com lub u sprzedawcy Garmin®.

© 2026 Garmin Ltd. lub jej oddziały

Garmin® oraz logo Garmin są znakami towarowymi firmy Garmin Ltd. lub jej oddziałów zarejestrowanych w Stanach Zjednoczonych i innych krajach. Garmin Catalyst™ oraz Garmin Express™ są znakami towarowymi firmy Garmin Ltd. lub jej podmiotów zależnych. Wykorzystywanie tych znaków bez wyraźnej zgody firmy Garmin jest zabronione.

Apple® oraz Mac® są znakami towarowymi firmy Apple Inc., zarejestrowanymi w Stanach Zjednoczonych i innych krajach oraz regionach. Znak i logo Bluetooth® stanowią własność firmy Bluetooth SIG, Inc., a używanie ich przez firmę Garmin podlega warunkom licencji. microSD® jest znakiem towarowym firmy SD-3C. USB-C® jest zastrzeżonym znakiem towarowym firmy USB Implementers Forum. Wi-Fi® jest zastrzeżonym znakiem towarowym firmy Wi-Fi Alliance. Windows® jest zastrzeżonym znakiem towarowym firmy Microsoft Corporation w Stanach Zjednoczonych i w innych krajach.