

GARMIN®

GARMIN CATALYST™ 2

Ottimizzatore delle prestazioni di guida
Catalyst



**Manuale
Utente**

Sommario

Operazioni iniziali.....	4	Scollegamento di una cuffia wireless o uno stereo.....	16
Installazione.....	5	Impostazioni video.....	16
Installazione di una scheda di memoria.....	5	Impostazioni di sistema.....	16
Formattazione della scheda di memoria.....	5	Impostazioni del dispositivo.....	17
Rimozione della scheda di memoria.....	5	Ripristino di dati e impostazioni.....	17
Installazione del filtro polarizzatore sulla videocamera.....	5	App Garmin Catalyst™	18
Rimozione del filtro polarizzatore dalla videocamera.....	6	Associazione del dispositivo con l'app Garmin Catalyst™	18
Note sull'installazione.....	6	Panoramica dell'app Garmin Catalyst™	18
Installazione della videocamera sul parabrezza.....	7	Trasferimento delle sessioni di guida sull'app Garmin Catalyst™	19
Collegamento della videocamera supporto all'alimentazione del veicolo.....	8	Revisione delle sessioni di guida nell'app Garmin Catalyst™	19
Accensione manuale del dispositivo....	9	Riepilogo delle sessioni.....	20
Spegnimento manuale del dispositivo.....	9	Visualizzazione dei video della sessione nell'app Garmin Catalyst™	20
Associare un auricolare wireless o un'autoradio.....	9	Sessioni a confronto.....	21
Panoramica del dispositivo.....	10	Salvare un video della sessione.....	21
Uso del touchscreen.....	10	Eliminare le sessioni.....	21
Schermata principale.....	10	Revisione e confronto dei Lap nell'app Garmin Catalyst™	22
Icone della barra di stato.....	11	Visualizzazione delle opportunità.....	22
Iniziare una sessione di guida.....	12	Visualizzazione delle informazioni sui circuiti.....	22
Timer di gara.....	12	Aggiunta o modifica del nome di un profilo del pilota.....	22
Sospendere una sessione di guida.....	13	Aggiunta o modifica di un profilo veicolo.....	22
Aggiunta di un circuito.....	13	Aggiunta di amici all'app Garmin Catalyst™	23
Aggiungere una configurazione al circuito.....	14	Condivisione della scheda con l'app Garmin Catalyst™	23
Selezione di un profilo del veicolo o pilota.....	14	Modifica delle unità di misura nell'app Garmin Catalyst™	23
Revisione delle sessioni di guida sul dispositivo Garmin Catalyst™ 2.....	15	Spazio di archiviazione del Vault....	24
Impostazioni.....	16	Abbonamento a Vault.....	24
Impostazioni audio.....	16	Condivisione di un video.....	24
		Disattivazione di un collegamento video condiviso.....	24
		Rimozione di un video dal Vault.....	24
		Info sul dispositivo.....	25

Visualizzare le informazioni su normative e conformità.....	25
Specifiche.....	25
Caricamento del dispositivo.....	25

Manutenzione del dispositivo..... 26

Centro assistenza Garmin®	26
Aggiornamenti software.....	26
Aggiornamento software con l'app Garmin Catalyst™	26
Aggiornamento del software con Garmin Express™	26
Manutenzione del dispositivo.....	27
Pulizia della parte esterna del dispositivo.....	27
Pulizia del touchscreen.....	27
Pulizia dell'obiettivo della videocamera.....	28
Riavvio del dispositivo.....	28

Risoluzione dei problemi..... 29

Il dispositivo non acquisisce il segnale satellitare.....	29
Il dispositivo non si connette allo smartphone o al tablet.....	29
Il dispositivo non si ricarica nel veicolo.....	29
La videocamera si riscalda durante l'uso.....	29
Le registrazioni video sono sfuocate..	29

Appendice..... 30

Gestione dati.....	30
Schede di memoria.....	30
Collegamento del dispositivo al computer.....	30
Scollegamento del cavo USB.....	30
Acquisto degli accessori.....	30

Operazioni iniziali

ATTENZIONE

Per avvisi sul prodotto e altre informazioni importanti, consultare la guida inclusa nella confezione del dispositivo.

Questo dispositivo è concepito per il solo uso ricreativo in un circuito. Non utilizzare mai questo dispositivo sulle strade pubbliche. La mancata osservanza di questa avvertenza può causare incidenti con conseguenti danni alla proprietà, lesioni personali gravi o mortali. L'utente è responsabile dell'utilizzo del dispositivo in modo sicuro e prudente.

La prima volta che si accende il dispositivo, esso guida l'utente attraverso la procedura di configurazione iniziale con le istruzioni visualizzate sullo schermo. È necessario completare queste procedure prima di utilizzare il dispositivo per la prima volta.

- 1 Installare il dispositivo sul veicolo ([Installazione, pagina 5](#)).
- 2 Accendere il dispositivo e seguire le istruzioni visualizzate.
- 3 Associare il dispositivo con l'app Garmin Catalyst™ sullo smartphone o sul tablet ([Associazione del dispositivo con l'app Garmin Catalyst™, pagina 18](#)).
- 4 Aggiornare il software del dispositivo ([Aggiornamenti software, pagina 26](#)).

Per un'esperienza ottimale, è necessario mantenere aggiornato il software sul dispositivo. Gli aggiornamenti software offrono modifiche e miglioramenti a privacy, sicurezza e funzioni.

Installazione

Installazione di una scheda di memoria

Per registrare un video, è necessario installare una scheda di memoria compatibile (*Specifiche della scheda di memoria, pagina 30*). In alcuni modelli del dispositivo è inclusa una scheda di memoria.

- 1 Inserire la nuova scheda di memoria ① nell'alloggiamento ②.

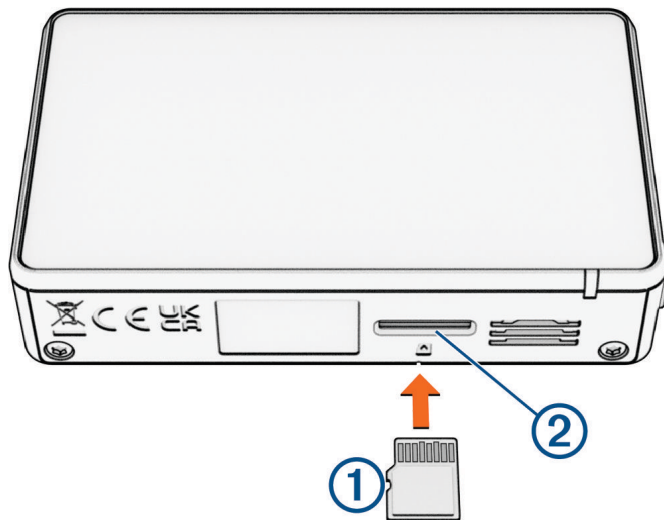

- 2 Premere finché non scatta in posizione.

Formattazione della scheda di memoria

La videocamera richiede una scheda di memoria formattata mediante il file system exFAT. È possibile utilizzare la videocamera per formattare la scheda mediante questo file system.

È inoltre necessario formattare una nuova scheda di memoria se non è stata formattata con il file system exFAT.

NOTA: la formattazione della scheda di memoria elimina tutti i video e i dati in essa contenuti.

- 1 Collegare la videocamera all'alimentazione.
- 2 Scorrere verso sinistra per aprire il menu.
- 3 Selezionare **Impostazioni > Dispositivo > Formatta scheda di memoria**.
- 4 Mantenere la videocamera collegata all'alimentazione finché la formattazione non è completata.

Rimozione della scheda di memoria

AVVISO

La rimozione della scheda di memoria dal dispositivo acceso può causare perdita dei dati o danni al dispositivo.

- 1 Spegner il dispositivo.
- 2 Premere la scheda finché non scatta.
- 3 Estrarre la scheda.
La scheda viene espulsa dall'alloggiamento.

Installazione del filtro polarizzatore sulla videocamera

La videocamera è dotata di un filtro polarizzatore che consente di ridurre i riflessi dal parabrezza.

AVVISO

Non ruotare il filtro di polarizzazione mentre è installato sulla videocamera, poiché ciò potrebbe danneggiare l'obiettivo.

- 1 Posizionare il filtro affinché la linea sul bordo esterno sia rivolta verso l'altro.

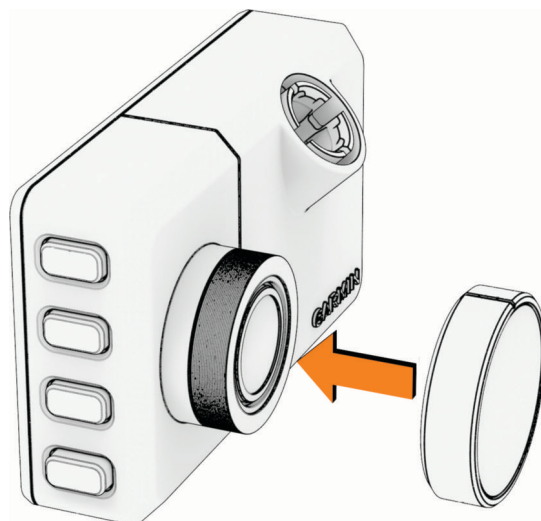

- 2 Posizionare saldamente il filtro sull'obiettivo della videocamera.
- 3 Verificare che la linea sul bordo esterno del filtro ① sia rivolto verso l'alto e il logo Garmin® sul filtro si trovi in altro a destra.



Dopo aver installato il filtro polarizzante, è necessario aggiornare l'impostazione Coperchio obiettivo fotocamera per garantire la migliore qualità video ([Impostazioni video, pagina 16](#)).

Rimozione del filtro polarizzatore dalla videocamera

È possibile rimuovere il filtro polarizzante per corse notturne o corse con luce bassa.

- 1 Tenere saldamente la videocamera in una mano e il filtro polarizzatore nell'altra.
- 2 Estrarre il filtro dalla videocamera.

Dopo aver rimosso il filtro polarizzante, è necessario aggiornare l'impostazione video Coperchio obiettivo fotocamera per garantire la migliore qualità video ([Impostazioni video, pagina 16](#)).

Note sull'installazione

⚠ ATTENZIONE

Quando si installa il dispositivo in un veicolo, scegliere una posizione che non ostacoli la visuale del conducente né interferisca con i comandi del veicolo, ad esempio il volante, i pedali o la leva del cambio. Non posizionare il dispositivo privo di blocco sul cruscotto del veicolo. Non posizionare il dispositivo di fronte o al di sopra dell'airbag.

La videocamera si fissa al parabrezza utilizzando la staffa adesiva inclusa. Una volta installata, la staffa adesiva è difficile da rimuovere. Scegliere attentamente la posizione di montaggio prima di installare la staffa.

- Non installare la videocamera in una posizione che ostruisce la visuale della strada o dall'ambiente circostante per chi guida.

- È necessario scegliere una posizione di montaggio che consenta alla videocamera di avere una visuale chiara della strada antistante.
- Scegliere una posizione di montaggio più alta possibile al centro del parabrezza.
- Se si dispone di uno specchietto retrovisore, la videocamera deve essere posizionata sotto lo specchietto retrovisore.
- Verificare che l'area del parabrezza davanti alla videocamera venga pulita con panni appositi.
- Evitare di posizionare la videocamera dietro un'area colorata del parabrezza.

NOTA: se necessario, è possibile posizionare il dispositivo a sinistra o a destra dello specchietto retrovisore, a condizione che sia montato vicino al centro del parabrezza. Osservare sempre le istruzioni di allineamento visualizzate sullo schermo prima di ogni sessione di guida (*Iniziare una sessione di guida, pagina 12*).

Installazione della videocamera sul parabrezza

AVVISO

La staffa adesiva è progettata per un'installazione a lungo termine e potrebbe essere difficile rimuoverla. Scegliere attentamente la posizione di montaggio prima di installare la staffa.

Prima di poter installare la staffa adesiva sul parabrezza, è necessario rivedere le considerazioni sul montaggio sul parabrezza (*Note sull'installazione, pagina 6*).

Per ottenere risultati ottimali, la temperatura ambientale deve essere compresa tra 21° e 38°C (tra 70° e 100°F) durante l'installazione della videocamera sul parabrezza. L'adesivo potrebbe non incollarsi correttamente se la temperatura non rientra in questo intervallo. Se è necessario installare la videocamera a temperature più basse, prima di installare la videocamera è necessario rimuovere eventuale neve, ghiaccio e umidità dal parabrezza utilizzando lo sbrinatori.

La videocamera si fissa al parabrezza utilizzando la staffa adesiva inclusa.

- 1 Pulire l'interno del parabrezza con acqua o alcool e con un panno che non lasci pelucchi. Il parabrezza deve essere pulito da residui di polvere, cera, olio o patine.
- 2 Mantenere la videocamera nella posizione desiderata e verificare che abbia una visuale chiara e priva di ostacoli.
- 3 Dopo aver selezionato una posizione di montaggio con una visuale chiara, rimuovere la pellicola protettiva dalla staffa adesiva.

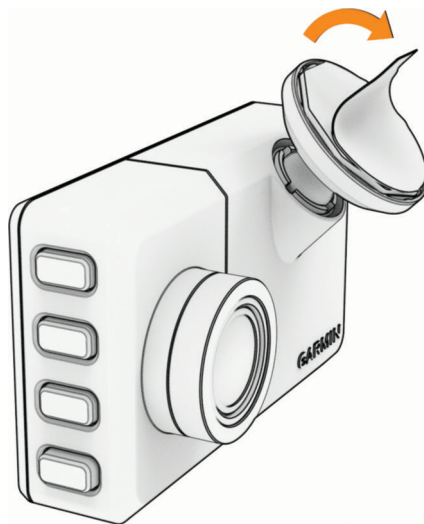

- 4 Fissare la staffa nella posizione di montaggio.

SUGGERIMENTO: l'adesivo aderisce immediatamente. Evitare di toccare l'adesivo finché la staffa non è posizionata e allineata correttamente.
- 5 Premere saldamente la staffa sul parabrezza e fare pressione per 30 secondi. Ciò consentirà di fissare correttamente l'adesivo della staffa al parabrezza.

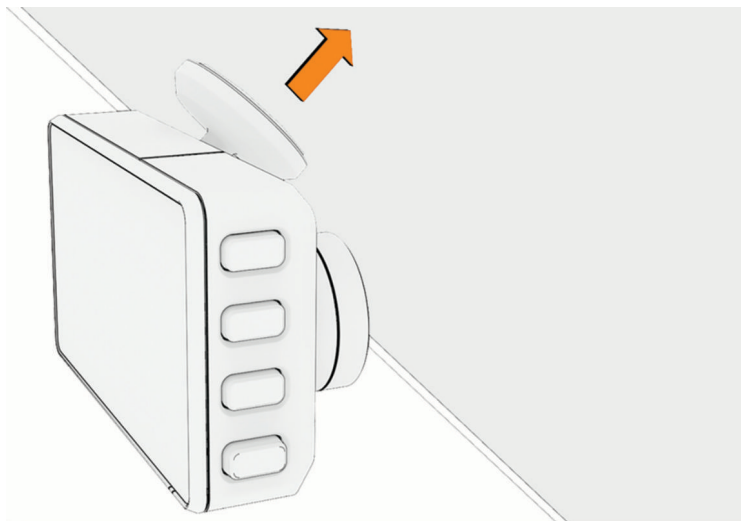

Collegamento della videocamera supporto all'alimentazione del veicolo

- 1 Inserire il cavo di alimentazione nella porta USB-C® della videocamera.

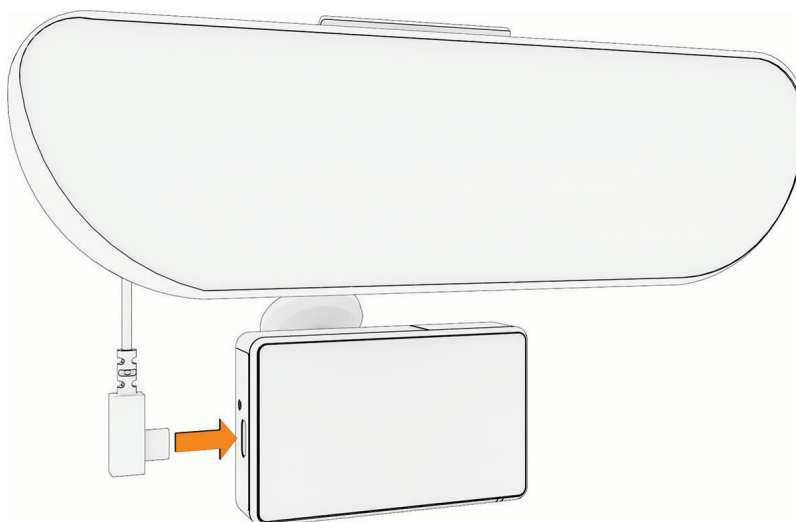

- 2 Portare il cavo di alimentazione a una presa di alimentazione del veicolo.

AVVISO

È necessario alimentare la videocamera utilizzando l'adattatore di alimentazione del veicolo in dotazione ed evitare di utilizzare una porta USB del veicolo. Una porta USB del veicolo potrebbe non fornire alimentazione sufficiente per un funzionamento affidabile della videocamera.

Il cavo di alimentazione accendisigari, in dotazione, è progettato per essere nascosto alla vista. Per nascondere il cavo di alimentazione, è necessario farlo passare dietro le finiture dell'abitacolo lungo il parabrezza, lo sportello o il cruscotto.



- 3 Collegare il cavo di alimentazione Garmin Catalyst™ 2 all'adattatore dell'alimentazione del veicolo incluso.
- 4 Collegare l'adattatore di alimentazione del veicolo a una presa di alimentazione del veicolo.
- 5 Se necessario, accendere il motore del veicolo per fornire alimentazione alla presa accendisigari.
La videocamera si accende.

Accensione manuale del dispositivo

quando il dispositivo è collegato a una presa di alimentazione collegata all'accensione, il dispositivo si accende automaticamente all'accensione del veicolo.

Premere .

Il dispositivo si accende.

Spegnimento manuale del dispositivo

NOTA: quando è collegato a una presa di alimentazione collegata all'accensione, il dispositivo si spegne automaticamente allo spegnimento del veicolo.

- 1 Tenere premuto  per 3 secondi.
- 2 Selezionare **Spegni**.

Associare un auricolare wireless o un'autoradio

È possibile associare una cuffia wireless o uno stereo con il dispositivo Garmin Catalyst™ 2 per ascoltare consigli di coaching e ascoltare i tempi del Lap durante la guida.

- 1 Posizionare il dispositivo Garmin Catalyst 2 e la cuffia o lo stereo a 10 m (33 piedi) tra loro.
- 2 Sul dispositivo Garmin Catalyst 2, scorrere a sinistra sullo schermo per aprire il menu.
- 3 Selezionare **Impostazioni > Audio > Aggiungi audio Bluetooth**.
- 4 Sulla cuffia o sullo stereo, attivare la tecnologia Bluetooth® e renderlo visibile ad altri dispositivi Bluetooth.
- 5 Sul dispositivo Garmin Catalyst 2, selezionare **OK**, quindi scegliere la cuffia o lo stereo dall'elenco dei dispositivi.
- 6 Attenersi alle istruzioni visualizzate sullo schermo per completare il processo di associazione.

Panoramica del dispositivo

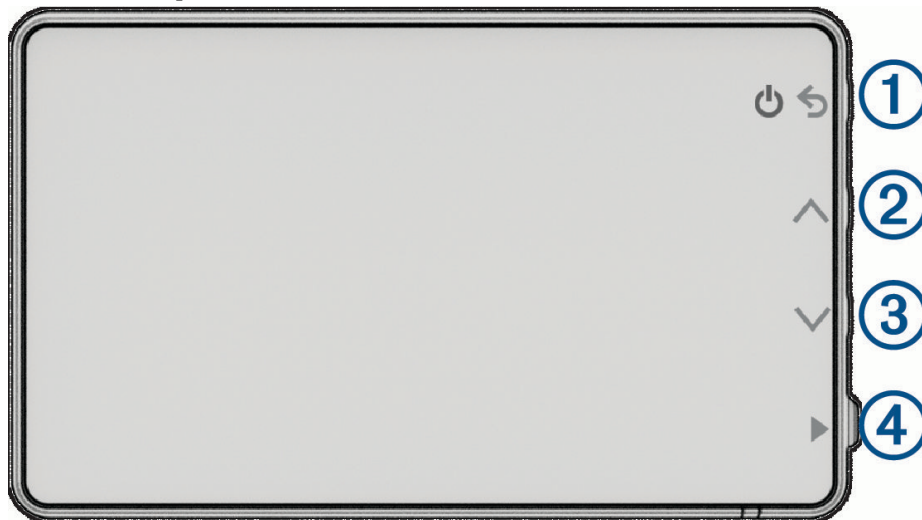

①		Premere per accendere il dispositivo. Tenere premuto per 3 secondi per spegnere il dispositivo. Premere per tornare alla pagina precedente.
②		Premere per scorrere i menu o le pagine.
③		Premere per scorrere i menu o le pagine.
④		Premere per scegliere un'opzione in un menu.

Uso del touchscreen

- Toccare lo schermo per selezionare un elemento.
- Trascinare o far scorrere il dito sullo schermo per eseguire una panoramica o scorrere.



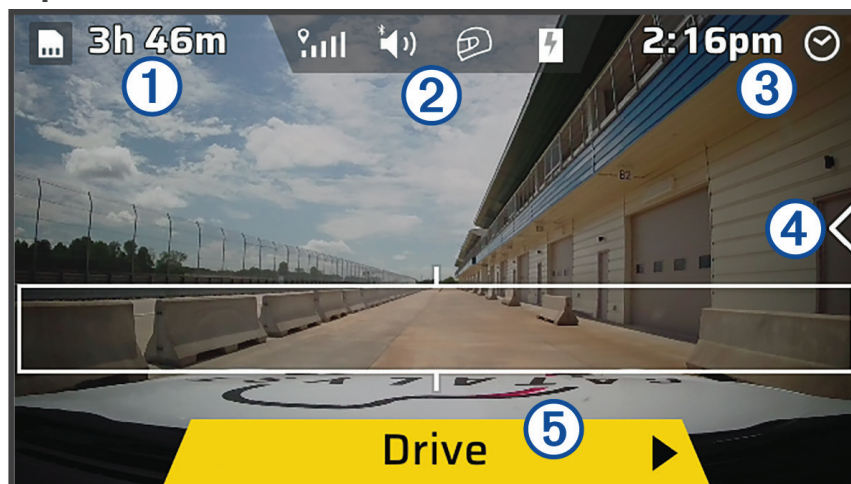

Schermata principale



① Riprese video rimanenti	Mostra le riprese video rimanenti sulla scheda di memoria installata.
② Barra di stato	Per visualizzare ulteriori informazioni, selezionare un'icona (<i>Icone della barra di stato, pagina 11</i>).
③ Ora	Mostra l'ora corrente.
④	Scorrere a sinistra per aprire il menu del dispositivo.
⑤	Selezionare per avviare una sessione di guida (<i>Iniziare una sessione di guida, pagina 12</i>).

Icone della barra di stato

La barra di stato si trova nella parte superiore della pagina principale. Le icone della barra di stato visualizzano le informazioni sulle funzioni del dispositivo. È possibile selezionare alcune icone per modificare le impostazioni o visualizzare informazioni aggiuntive.





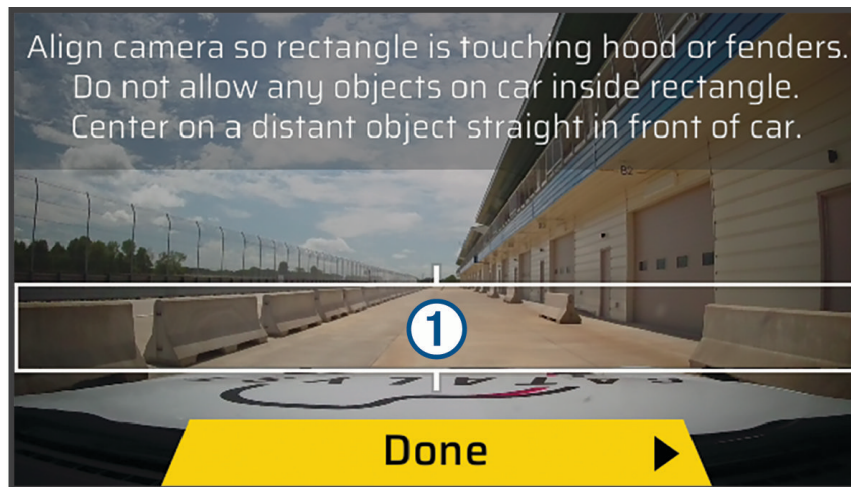

	Stato del segnale GPS. Selezionare per visualizzare la precisione della posizione e le informazioni sui satelliti acquisiti.
	Stato del collegamento audio Bluetooth®. Selezionare per visualizzare le impostazioni audio Bluetooth.
	Profilo del pilota. Selezionare per cambiare profilo conducente o veicoli.
	Livello di carica della batteria.

Iniziare una sessione di guida

Prima di iniziare una sessione di guida, il dispositivo deve acquisire i segnali satellitari. È possibile selezionare  nella barra di stato per verificare la potenza e la precisione del segnale corrente.

- 1 Dalla schermata principale, selezionare **Guida**.
- 2 Selezionare una traccia.
- 3 Se necessario, selezionare una configurazione di circuito.
- 4 Allineare la videocamera in modo che la parte inferiore del rettangolo ① corrisponda alla parte anteriore del cofano o parafranghi del veicolo e che la videocamera sia centrata su un oggetto distante direttamente davanti al veicolo, quindi selezionare **Fatto**.



- 5 Selezionare un'opzione:
 - Per modificare il profilo del pilota, selezionare  > **Cambia profili**.
 - Per modificare il profilo del veicolo, selezionare  > **Veicolo**.
 - Per configurare le impostazioni del timer del Lap, selezionare , quindi **Delta Timer** o **Visualizzazione Lap Timer**.
 - Per cambiare le condizioni del circuito, selezionare **Impostazioni sessione**, quindi , , o .
 - Per modificare la configurazione audio, selezionare **Impostazioni sessione**, quindi scegliere il collegamento audio.
 - Per abilitare o disabilitare la registrazione audio, selezionare **Impostazioni sessione** > **Registra audio videocamera**.
- 6 Selezionare **Inizio**.
- 7 Iniziare la guida.

Il timer si avvia automaticamente quando si attraversa la linea di partenza. La registrazione video inizia quando il veicolo raggiunge i 40 km/h (25 mph).

Timer di gara

Durante la guida, il dispositivo tiene traccia dei progressi e fornisce suggerimenti vocali per migliorare tramite la cuffia o lo stereo associato (*Associare un auricolare wireless o un'autoradio, pagina 9*). Il timer di gara tiene traccia del numero di giri e mostra i migliori tempi sul giro.

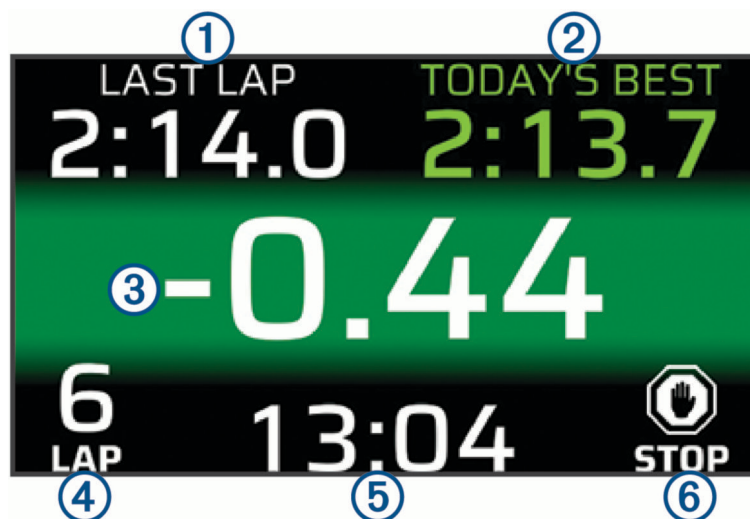

① Ultimo Lap	Mostra il tempo del Lap più recente durante la sessione corrente.
② Migliori di oggi	Mostra il tempo del miglior Lap della sessione corrente. SUGGERIMENTO: è possibile modificare l'impostazione Delta Timer nel menu del profilo del pilota.
③ Delta Timer	Visualizza la differenza di tempo tra il giro corrente e il miglior giro durante la sessione.
④ Lap	Consente di visualizzare il numero del giro corrente.
⑤ Timer della sessione	Mostra il tempo totale di tutti i Lap della sessione corrente.
⑥ Stop	Selezionare per terminare la sessione corrente.

Sospendere una sessione di guida

È possibile sospendere una sessione di guida già in corso. Quando si sospende una sessione di guida, il dispositivo interrompe la registrazione audio e video, nonché la registrazione di alcuni dati di gara. Questo è utile se il veicolo ha un guasto sul circuito o se si effettua un lungo pit stop.

Quando si fa una sosta, il dispositivo mette automaticamente in pausa la sessione di guida. Se si effettua un lungo pit stop, il Lap non verrà preso in considerazione nelle statistiche generali della sessione.

- 1 Arrestare il veicolo o selezionare **Stop**.
- 2 Selezionare un'opzione:
 - Per arrestare la sessione di guida e salvare i dati della sessione, selezionare **Salva**.
 - Per continuare la sessione di guida, selezionare **Riprendi**.

La sessione riprende automaticamente quando si ricomincia a guidare.

Aggiunta di un circuito

È possibile aggiungere un circuito non presente sul dispositivo. Il dispositivo utilizza la localizzazione GPS e i movimenti del veicolo per creare una mappa del circuito.

- 1 Selezionare **Guida > Aggiungi un circuito**.
- 2 Allineare la videocamera in modo che la parte inferiore del rettangolo corrisponda alla parte anteriore del cofano o parafanghi del veicolo e che la videocamera sia centrata su un oggetto distante direttamente davanti al veicolo, quindi selezionare **Fatto**.
- 3 Se necessario, regolare il profilo del pilota e le impostazioni della sessione.
- 4 Selezionare **Inizio**.
- 5 Iniziare la guida.
All'uscita dall'area pit ed entrati nel circuito, è necessario guidare in linea retta per almeno 0,5 secondi alla velocità minima di 55 mph (90 km/h) e completare un intero Lap.
- 6 Al termine della sessione di guida, selezionare **FINE**.
- 7 Selezionare **Salva**.

È possibile regolare la posizione iniziale utilizzando l'app Garmin Catalyst™ dopo aver sincronizzato la sessione di guida (*Trasferimento delle sessioni di guida sull'app Garmin Catalyst™*, pagina 19).

Aggiungere una configurazione al circuito

È possibile aggiungere ulteriori configurazioni ai circuiti memorizzati sul dispositivo.



- 1 Selezionare **Guida**.
- 2 Selezionare una traccia.
- 3 Selezionare **Aggiungi config. circuito**.
- 4 Allineare la videocamera in modo che la parte inferiore del rettangolo corrisponda alla parte anteriore del cofano o parafanghi del veicolo e che la videocamera sia centrata su un oggetto distante direttamente davanti al veicolo, quindi selezionare **Fatto**.
- 5 Se necessario, regolare il profilo del pilota e le impostazioni della sessione.
- 6 Selezionare **Inizio**.
- 7 Iniziare la guida.
All'uscita dall'area pit ed entrati nel circuito, è necessario guidare in linea retta per almeno 0,5 secondi alla velocità minima di 55 mph (90 km/h) e completare un intero Lap.
- 8 Al termine della sessione di guida, selezionare **FINE**.
- 9 Selezionare **Salva**.

È possibile regolare la posizione iniziale utilizzando l'app Garmin Catalyst™ dopo aver sincronizzato la sessione di guida (*Trasferimento delle sessioni di guida sull'app Garmin Catalyst™*, pagina 19).

Selezione di un profilo del veicolo o pilota

Prima di poter selezionare un profilo del veicolo o del pilota, è necessario associare il dispositivo all'app Garmin Catalyst™ sullo smartphone o sul tablet (*Associazione del dispositivo con l'app Garmin Catalyst™*, pagina 18) e creare un profilo utilizzando l'app Garmin Catalyst (*Aggiunta o modifica del nome di un profilo del pilota*, pagina 22).

SUGGERIMENTO: se non è stato configurato un profilo del pilota utilizzando l'app Garmin Catalyst, è possibile utilizzare il profilo Ospite.

- 1 Dalla schermata principale, scorrere a sinistra per aprire il menu.
- 2 Selezionare un'opzione:
 - Per modificare il profilo del pilota, selezionare  > **Cambia profili**.
 - Per modificare il profilo del veicolo, selezionare  > **Veicolo**.
- 3 Selezionare un profilo del veicolo o del pilota

Revisione delle sessioni di guida sul dispositivo Garmin Catalyst™ 2

ATTENZIONE

Non rivedere le sessioni di guida durante la guida. La mancata attenzione all'ambiente circostante e alle condizioni della strada può causare lesioni gravi o morte.

Il dispositivo registra informazioni dettagliate su ciascuna sessione di guida. È possibile visualizzare i risultati di ciascuna sessione di guida sul dispositivo. Il dispositivo chiede di rivedere automaticamente ogni sessione di guida al termine di ogni sessione.

- 1 Dalla schermata principale, scorrere a sinistra per aprire il menu.
- 2 Selezionare **Rivedi**.
- 3 Selezionare una traccia.
- 4 Se necessario, selezionare una configurazione di pista e una sessione di guida.

Il dispositivo mostra i tempi del Lap e le informazioni sulla varianza per la sessione di guida. È possibile selezionare Lap per visualizzare ulteriori dettagli su ciascun Lap.

SUGGERIMENTO: è possibile rivedere i video della sessione di guida, le opportunità e le metriche dettagliate nell'app Garmin Catalyst sullo smartphone o sul tablet associato ([App Garmin Catalyst™](#), pagina 18).

Impostazioni

Dalla schermata principale, scorrere verso sinistra sullo schermo e selezionare **Impostazioni**.

Audio: Imposta le opzioni audio per le cuffie o lo stereo associato (*Impostazioni audio, pagina 16*).

Video: Imposta le opzioni per le riprese video registrate utilizzando il dispositivo Garmin Catalyst™ 2 (*Impostazioni video, pagina 16*).

Luminosità: Consente di impostare la luminosità dello schermo.

Dispositivo mobile: Consente di gestire le connessioni wireless con smartphone o tablet utilizzando l'app Garmin Catalyst.

Sistema: Imposta la lingua e le unità di misura del sistema (*Impostazioni di sistema, pagina 16*).

Dispositivo: Mostra le informazioni normative relative al dispositivo, le informazioni sulla licenza e le opzioni di formato della scheda di memoria (*Impostazioni del dispositivo, pagina 17*).

Impostazioni audio

NOTA: prima di poter accedere al menu delle impostazioni audio sul dispositivo Garmin Catalyst™ 2, è necessario associare il dispositivo stesso a una cuffia o uno stereo compatibile (*Associare un auricolare wireless o un'autoradio, pagina 9*).

Dalla schermata principale, scorrere verso sinistra sullo schermo e selezionare **Impostazioni > Audio**.

Prova audio: riproduce una registrazione per testare la funzionalità audio della cuffia o dello stereo associato.

Audio Bluetooth: imposta l'output audio Bluetooth®.

Volume: imposta il livello del volume delle cuffie associate.

Correzione del ritardo: imposta una correzione fino a 2 secondi in caso di ritardo dell'audio Bluetooth.

Tempi di Lap sonori: abilita o disabilita gli aggiornamenti del tempo dei Lap vocali tramite le cuffie o lo stereo.

Scollegamento di una cuffia wireless o uno stereo

1 Scorrere a sinistra per aprire il menu principale.

2 Selezionare **Impostazioni > Audio > Audio Bluetooth**.

3 Selezionare il nome della cuffia o dello stereo.

4 Selezionare un'opzione:

- Per scollegare temporaneamente la cuffia o lo stereo, selezionare **Disconnetti**.
- Per disassociare la cuffia o lo stereo collegato, selezionare **Elimina**.

Impostazioni video

Dalla schermata principale, scorrere verso sinistra e selezionare **Impostazioni > Video**.

Registra video delle sessioni: consente al dispositivo di registrare i video della sessione sulla scheda di memoria installata.

True Track Positioning: consente al dispositivo di utilizzare più ingressi per determinare la posizione del veicolo sulla pista da corsa.

Coperchio obiettivo fotocamera: imposta la videocamera in modo che tenga conto di una copertura dell'obiettivo polarizzata o di una copertura trasparente durante la registrazione di video.

Registra audio videocamera: consente alla videocamera di registrare l'audio durante una sessione.

Formatta scheda di memoria: formatta la scheda di memoria installata ed elimina tutte le informazioni salvate sulla scheda, comprese le sessioni registrate e i video salvati.

Impostazioni di sistema

Dalla schermata principale, far scorrere il dito verso sinistra sullo schermo e selezionare **Impostazioni > Sistema**.

Lingua Voce: imposta la lingua della voce.

Lingua testo: imposta la lingua per il testo visualizzato sullo schermo.

Unità di velocità: imposta l'unità di misura utilizzata per la velocità.

Unità di distanza: imposta l'unità di misura per la distanza.

Formato orario: imposta il formato dell'ora.

Spegnimento automatico: imposta le opzioni per spegnere automaticamente il dispositivo se non viene utilizzato per un determinato periodo di tempo.

Impostazioni del dispositivo

Dalla schermata principale, scorrere verso sinistra e selezionare **Impostazioni > Dispositivo**.

Normativa: consente di visualizzare le informazioni su normative e conformità delle etichette elettroniche.

Informazioni: visualizza le informazioni sulla versione hardware e software.

EULA: consente di visualizzare i contratti di licenza con l'utente finale (EULA).

Licenze software: consente di visualizzare informazioni relative alla licenza del software.

Formatta scheda di memoria: formatta la scheda di memoria installata ed elimina tutte le informazioni salvate sulla scheda, comprese le sessioni registrate e i video salvati.

Reimposta dispositivo: consente di cancellare tutte le sessioni registrate, i profili del pilota, i profili del veicolo, i circuiti personalizzati e di ripristinare tutte le impostazioni ai valori predefiniti.

NOTA: i video salvati sulla scheda di memoria non verranno eliminati durante il ripristino del dispositivo.

Ripristino di dati e impostazioni

Il dispositivo offre diverse opzioni per l'eliminazione dei dati utente e il ripristino di tutte le impostazioni ai valori predefiniti.

1 Dalla schermata principale, scorrere a sinistra per aprire il menu.

2 Selezionare **Impostazioni > Dispositivo**.

3 Selezionare un'opzione:

- Per rimuovere tutte le informazioni, comprese le sessioni registrate e i video salvati dalla scheda di memoria installata, selezionare **Formatta scheda di memoria**.

Questa opzione non elimina i dati utente.

- Per eliminare tutti i dati utente e ripristinare i valori predefiniti di tutte le impostazioni, selezionare **Reimposta dispositivo**.

Questa opzione elimina tutti i dati utente dal dispositivo, incluse le sessioni registrate, i profili del conducente, i profili del veicolo e i circuiti personalizzati. I video archiviati sulla scheda di memoria non verranno eliminati. I dati utente memorizzati nell'app Garmin Catalyst™ non vengono eliminati.

App Garmin Catalyst™

L'app Garmin Catalyst è necessaria per visualizzare i video e i dati sulle prestazioni registrati dal dispositivo Garmin Catalyst 2. È possibile rivedere i tempi dei Lap, i riepiloghi delle sessioni, le opportunità e le metriche delle attività di guida annuali. È possibile scaricare l'app Garmin Catalyst dall'app store sullo smartphone o sul tablet, oppure accedere alla pagina garmin.com/catalystapp dove sono disponibili maggiori informazioni.

Associazione del dispositivo con l'app Garmin Catalyst™

La prima volta che si accende il dispositivo Garmin Catalyst 2, viene visualizzato un codice QR per associarlo all'app Garmin Catalyst sullo smartphone o sul tablet. Se si salta questo passaggio durante la configurazione iniziale, è possibile avviare il processo di associazione in un secondo momento.

- 1 Dalla schermata principale del dispositivo Garmin Catalyst 2, scorrere verso sinistra per aprire il menu.
- 2 Selezionare **Impostazioni** > **Dispositivo mobile** > **Agg. nuovo dispos. mobile**.
- 3 Eseguire la scansione del codice QR con lo smartphone o il tablet per scaricare e installare l'app Garmin Catalyst e avviare il processo di associazione.

Panoramica dell'app Garmin Catalyst™

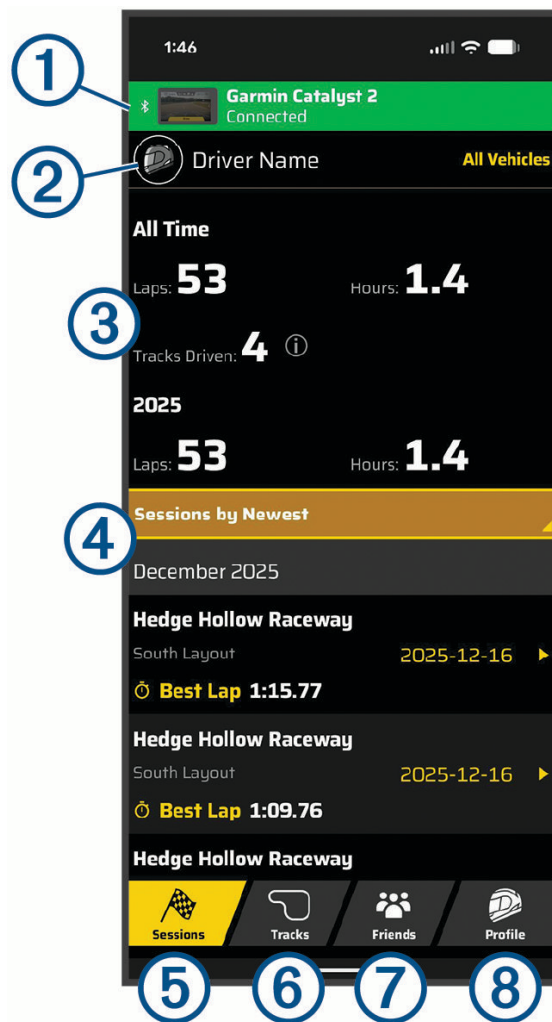

1 Stato connessione dispositivo	Mostra lo stato della connessione e l'avanzamento del trasferimento dei dati della sessione del dispositivo Garmin Catalyst 2 associato. NOTA: lo stato della connessione del dispositivo non viene visualizzato a meno che l'app non sia collegata attivamente al dispositivo.
2 Profilo del pilota	Mostra il profilo del pilota corrente.
3 Metriche del profilo del pilota	Mostra le metriche di guida registrate per il profilo del pilota corrente.

④ Elenco delle sessioni di guida registrate	Mostra l'elenco delle sessioni di guida disponibili che sono state trasferite all'app. È possibile selezionare una sessione di guida per visualizzare informazioni dettagliate e video della sessione di guida.
⑤ Sessioni	Selezionare per rivedere le sessioni di guida memorizzate nell'app. NOTA: questa scheda è selezionata per impostazione predefinita quando si apre l'app Garmin Catalyst.
⑥ Circuiti	Selezionare per visualizzare e cercare i brani disponibili e le configurazioni dei brani nell'app Garmin Catalyst.
⑦ Amici	Selezionare per visualizzare le metriche degli amici e delle posizioni in classifica.
⑧ Profilo	Selezionare per visualizzare e modificare il profilo del profilo e il profilo del veicolo.

Trasferimento delle sessioni di guida sull'app Garmin Catalyst™

Dopo aver associato il dispositivo Garmin Catalyst 2 con l'app Garmin Catalyst, il dispositivo invia automaticamente le informazioni sulla sessione all'app utilizzando la tecnologia Bluetooth®. È possibile aprire l'app e trasferire i video dal dispositivo all'app utilizzando una connessione Wi-Fi® diretta.

1 Aprire l'app Garmin Catalyst sullo smartphone o sul tablet.

L'app Garmin Catalyst richiede di importare il video utilizzando una connessione di rete wireless diretta.

2 Selezionare un'opzione:

- Per avviare l'importazione di un video utilizzando una connessione Wi-Fi diretta, selezionare **Avvia**.
- Per importare il video in un secondo momento, selezionare **Importa video più tardi**.

L'avanzamento del trasferimento della sessione ① viene mostrato in cima alla schermata dell'app Garmin Catalyst.

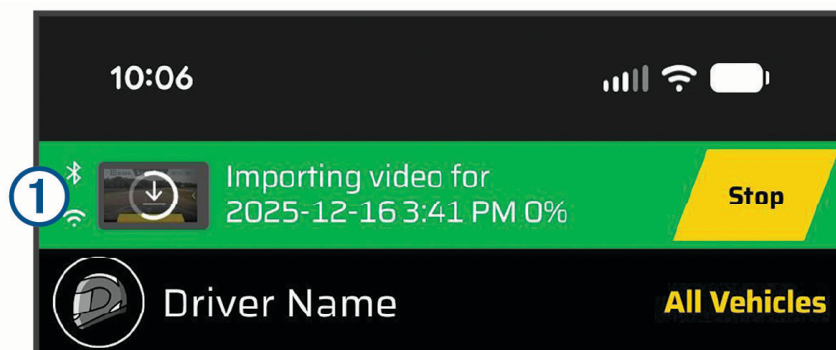

Revisione delle sessioni di guida nell'app Garmin Catalyst™

⚠ ATTENZIONE

Non rivedere le sessioni di guida durante la guida. La mancata attenzione all'ambiente circostante e alle condizioni della strada può causare lesioni gravi o morte.

Prima di poter rivedere le sessioni di guida nell'app Garmin Catalyst, è necessario importare le informazioni sulla sessione dal dispositivo Garmin Catalyst 2 ([Trasferimento delle sessioni di guida sull'app Garmin Catalyst™](#), pagina 19).

Il dispositivo registra informazioni dettagliate su ciascuna sessione di guida. È possibile visualizzare i risultati di ciascuna sessione di guida singolarmente o confrontare i dati con un'altra sessione.

1 Dall'app Garmin Catalyst, selezionare la scheda **Sessioni**.

2 Selezionare una sessione di guida.

Riepilogo delle sessioni

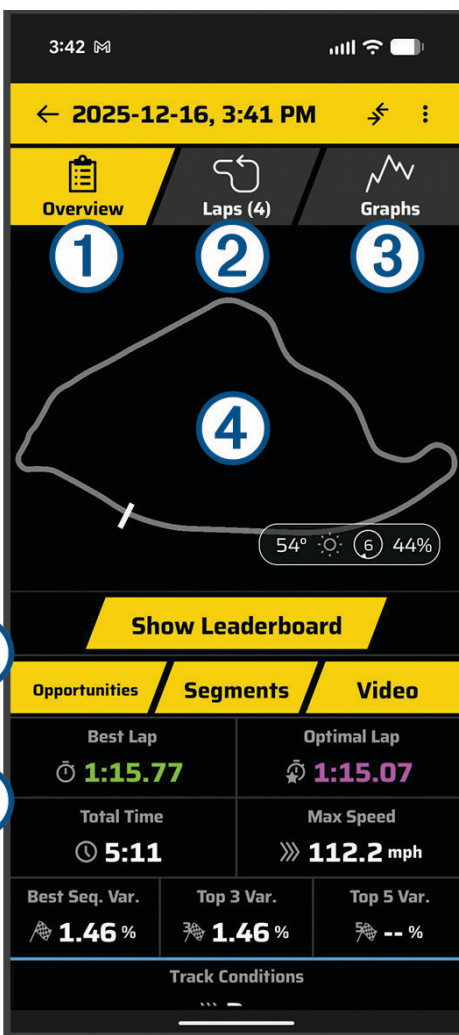

① Panoramica	Mostra un riepilogo dei dati registrati durante la sessione selezionata.
② Lap	Selezionare per mostrare informazioni dettagliate sul Lap per la sessione selezionata.
③ Grafici	Selezionare per visualizzare i grafici dei dati registrati durante la sessione selezionata.
④ Mappa del circuito	Mostra una mappa del circuito utilizzato nella sessione selezionata.
⑤ Opzioni delle informazioni sulla sessione	Selezionare un'opzione per visualizzare ulteriori dettagli sulla sessione selezionata.
⑥ Informazioni sul riepilogo della sessione	Mostra un riepilogo dei dati registrati durante la sessione di guida selezionata.

Visualizzazione dei video della sessione nell'app Garmin Catalyst™

Prima di poter visualizzare i video registrati nell'app Garmin Catalyst, è necessario trasferire i video dal dispositivo Garmin Catalyst 2 (*Trasferimento delle sessioni di guida sull'app Garmin Catalyst™*, pagina 19).

- 1 Dall'app Garmin Catalyst, selezionare la scheda **Sessioni**.
- 2 Selezionare una sessione di guida.
- 3 Selezionare **Video**.

Per impostazione predefinita, viene riprodotto il video Lap ottimale. È possibile selezionare diversi Lap e relativi segmenti utilizzando le opzioni visualizzate sullo schermo.

Video sessione



①	Numero di Lap e segmenti.
②	Una mappa del circuito. La posizione del veicolo è contrassegnata da un punto.
③	La velocità del veicolo.
④	Informazioni sul timer del Lap.
⑤	Un cerchio di aderenza. Il punto si sposta per indicare la direzione e l'intensità della forza-G.

Sessioni a confronto

⚠ ATTENZIONE

Il confronto delle sessioni consente ai piloti di confrontare le sessioni tra veicoli diversi ed è destinato esclusivamente ai piloti esperti in guida ad alta velocità. La modifica del comportamento di guida in base alle prestazioni di un veicolo diverso può causare incidenti che comportano danni alla proprietà, lesioni personali o morte.

È possibile confrontare i risultati di due sessioni di guida. Ciò può aiutare a vedere le aree di miglioramento tra due sessioni o a confrontare i risultati tra veicoli diversi sullo stesso circuito.

NOTA: è possibile confrontare solo le sessioni che utilizzano la stessa pista e configurazione di pista.

- 1 Dall'app Garmin Catalyst™, selezionare la scheda **Sessioni**.
- 2 Selezionare una sessione di guida.
- 3 Selezionare  > **Confronta con le altre mie sessioni**.
- 4 Selezionare una sessione.

Salvare un video della sessione

Prima di poter visualizzare i video registrati nell'app Garmin Catalyst™, è necessario trasferire i video dal dispositivo Garmin Catalyst 2 (*Trasferimento delle sessioni di guida sull'app Garmin Catalyst™, pagina 19*).

È possibile salvare i video della sessione nell'archivio del dispositivo mobile per renderli accessibili ad altre applicazioni.

- 1 Dall'app Garmin Catalyst, selezionare la scheda **Sessioni**.
- 2 Selezionare una sessione di guida.
- 3 Selezionare **Video**.
- 4 Se necessario, selezionare un Lap o il segmento di un Lap.
- 5 Selezionare **Salva video**.
- 6 Attenersi alle istruzioni visualizzate per selezionare una posizione salvata.

Eliminare le sessioni

È possibile eliminare le sessioni di guida per liberare spazio sullo smartphone o sul tablet. Non è possibile ripristinare le sessioni di guida eliminate.

- 1 Dall'app Garmin Catalyst™, selezionare la scheda **Sessioni**.
- 2 Selezionare una sessione di guida.
- 3 Selezionare  > **Elimina sessione**.

Eliminazione dei video della sessione

È possibile eliminare i video della sessione di guida per liberare spazio sullo smartphone o sul tablet. L'eliminazione dei video non elimina altre informazioni sulla sessione.

- 1 Dall'app Garmin Catalyst™, selezionare **Profilo** >  > **Archiviazione video**.
- 2 Selezionare uno o più file di video.
- 3 Selezionare **Elimina**.

Revisione e confronto dei Lap nell'app Garmin Catalyst™

La pagina Lap consente di rivedere e confrontare i dati registrati per ciascun Lap. È possibile confrontare tra loro due giri qualsiasi all'interno della stessa sessione.

- 1 Dall'app Garmin Catalyst, selezionare la scheda **Sessioni**.
- 2 Selezionare una sessione.
- 3 Selezionare **Lap**.
- 4 Selezionare un Lap.
Sullo schermo viene visualizzato un diagramma della traccia e la posizione della traccia per il giro.
- 5 Selezionare un'opzione:
 - Per visualizzare un video del Lap, selezionare **Video**.
 - Per confrontare il Lap corrente con un altro Lap, selezionare **Confronta con:**, quindi scegliere un Lap.
 - Per visualizzare i grafici delle statistiche registrate, selezionare **Seleziona grafici**, quindi scegliere una o più opzioni di grafico.

Visualizzazione delle opportunità

Durante una sessione di guida, il dispositivo analizza le prestazioni e registra le possibilità di miglioramento. Si tratta di suggerimenti del coach che ti aiutano a ridurre il tempo sul giro. La pagina delle opportunità consente di esaminare le opportunità e offre suggerimenti per il miglioramento.

- 1 Dall'app Garmin Catalyst™, selezionare la scheda **Sessioni**.
- 2 Selezionare una sessione di guida.
- 3 Selezionare **Opportunità**.
- 4 Selezionare un'opzione:
 - Per scorrere tra le opportunità, selezionare **< o >**.
 - Per visualizzare ulteriori dettagli sulle opportunità, selezionare **Frenate, Punto di corda o Velocità**.
 - Per visualizzare le opportunità disponibili per segmento di pista, selezionare **Segmento**.

Visualizzazione delle informazioni sui circuiti

È possibile visualizzare informazioni e statistiche su tutti i circuiti di gara disponibili nell'app Garmin Catalyst™.

- 1 Dall'app Garmin Catalyst, selezionare la scheda **Circuiti**.
- 2 Selezionare la barra di ricerca.
- 3 Immettere il nome parziale o completo del circuito.
I nomi per i circuiti suggeriti vengono visualizzati sotto la barra di ricerca.
- 4 Selezionare una traccia.

Aggiunta o modifica del nome di un profilo del pilota

La prima volta che la si utilizza, l'app Garmin Catalyst™ guida nella creazione di un profilo del pilota. È possibile selezionarne uno differente in qualsiasi momento.

- 1 Dall'app Garmin Catalyst, selezionare **Profilo**.
- 2 Selezionare , quindi immettere un nuovo nome.

Aggiunta o modifica di un profilo veicolo

- 1 Dall'app Garmin Catalyst™, selezionare **Profilo** > **Veicoli**.

- 2 Selezionare un'opzione:
 - Per aggiungere un profilo veicolo, selezionare **Aggiungi un veicolo**.
 - Per modificare un profilo del veicolo, selezionare un veicolo.
- 3 Selezionare un campo per immettere le informazioni relative al veicolo.
- 4 Se necessario, selezionare **Aggiungi pneumatici**, poi aggiungere informazioni sugli pneumatici.
- 5 Selezionare **Fatto**.

Aggiunta di amici all'app Garmin Catalyst™

È possibile aggiungere amici all'app Garmin Catalyst e condividere i tempi del Lap e le informazioni sulla sessione. Gli amici possono inviare le informazioni di contatto utilizzando un codice QR sul loro smartphone o un collegamento in un'e-mail o un messaggio di testo (*Condivisione della scheda con l'app Garmin Catalyst™*, pagina 23).

Selezionare un'opzione:

- Per aggiungere un contatto da un collegamento generato dall'app Garmin Catalyst, selezionare il collegamento che viene inviato dall'account Garmin Catalyst dell'amico.
- Per aggiungere un contatto da un codice QR condiviso, aprire l'app Garmin Catalyst e selezionare **Amici > Esegui scans. cod. pil.**, poi scansionare il codice pilota della persona amica.

Condivisione della scheda con l'app Garmin Catalyst™

- 1 Dall'app Garmin Catalyst, seleziona **Amici > Condividi la mia scheda**.
- 2 Selezionare un'opzione:
 - Per condividere la tua carta utilizzando un codice QR, consentire a un amico o a un contatto di eseguire la scansione del codice QR sullo schermo.
 - Per inviare una richiesta di contatto alla persona amica, selezionare **Condividi**, poi scegliere un'app o un contatto per condividere la richiesta.
 - Per inviare un collegamento diretto, selezionare **Copia collegamento** e incollare il collegamento in un messaggio all'amico o al contatto.

Modifica delle unità di misura nell'app Garmin Catalyst™

È possibile personalizzare le unità di misura visualizzate nell'app Garmin Catalyst.

- 1 Dall'app Garmin Catalyst, selezionare **Profilo > ⚙ > Unità**.
- 2 Selezionare le unità di misura per ciascuna categoria.

Spazio di archiviazione del Vault

NOTA: questa funzionalità richiede un abbonamento attivo al Vault. Le funzioni del Vault non sono disponibili per tutti i Paesi.

È possibile caricare, gestire e condividere i video registrati su un'unità di archiviazione online sicura utilizzando il Vault. Con un abbonamento a pagamento, l'app Garmin Catalyst™ carica automaticamente i video relativi al Lap migliore e a quello ottimale sul Vault mentre è connesso a una rete Wi-Fi®.

È possibile acquistare un abbonamento al Vault dall'app Garmin Catalyst sullo smartphone o sul tablet ([App Garmin Catalyst™](#), pagina 18).

Abbonamento a Vault

È possibile acquistare un abbonamento al Vault per conservare i video su un'unità di archiviazione online sicura.

- 1 Dall'app Garmin Catalyst™ sullo smartphone o sul tablet, selezionare **Profilo** >  > **Vault Access**.
- 2 Selezionare **Abbonati ora**.
- 3 Seguire le istruzioni visualizzate sullo schermo.

Condivisione di un video

Prima di poter condividere i video, è necessario acquistare un abbonamento al Vault.

È possibile caricare un video nel Vault e condividerlo sulla classifica.

- 1 Dall'app Garmin Catalyst™ sullo smartphone o sul tablet, selezionare la scheda **Sessioni**.
- 2 Selezionare una sessione.
- 3 Selezionare **Video** > **Salva video** > **Carica sul Vault**.

Disattivazione di un collegamento video condiviso

È possibile disattivare il collegamento a un video che è stato precedentemente condiviso dal Vault. Quando si disattiva un collegamento video condiviso, il video viene impostato su privato e il collegamento e il codice d'accesso condivisi vengono disattivati.

- 1 Dall'app Garmin Catalyst™ sullo smartphone o sul tablet, selezionare **Vault**.
- 2 Selezionare un video, quindi selezionare **Disattiva link** > **Continua**.

Rimozione di un video dal Vault

- 1 Dall'app Garmin Catalyst™ sullo smartphone o sul tablet, selezionare **Vault**.
- 2 Selezionare un video, quindi selezionare **Rimuovi da {0}** > **Continua**.

Info sul dispositivo

Visualizzare le informazioni su normative e conformità

- 1 Dal menu Impostazioni, scorrere fino in fondo alla pagina.
- 2 Selezionare **Dispositivo > Normativa**.

Specifiche

Temperatura operativa	Da -20 a 70 °C (da -4 a 158 °F)
Temperatura di ricarica	Da 0 a 60 °C (da 32 a 140 °F)
Frequenza wireless	2400 – 2483,5 MHz: < 20 dBm 5150 - 5250 MHz: < 16 dBm
SAR UE	< 0,96 W/kg tronco; < 0,96 W/kg arto
Tensione di ingresso	Da 4,75 a 5,25 V cc, 2 A
Tipo di batteria	Ioni di litio ricaricabile
Durata della batteria	Fino a 45 min.

Caricamento del dispositivo

NOTA: questo prodotto (Class III) deve essere alimentato mediante una fonte di alimentazione LPS.

È possibile caricare la batteria del dispositivo mediante uno di questi metodi:

- Collegare il dispositivo all'alimentazione del veicolo.
- Collegare il dispositivo a un adattatore di alimentazione opzionale, ad esempio un adattatore di rete.

È possibile acquistare un adattatore Garmin® AC-DC approvato e idoneo all'uso domestico presso un rivenditore Garmin o sul sito Web www.garmin.com. Se il dispositivo viene collegato a un adattatore di terze parti è possibile che i tempi di carica risultino essere molto più lunghi.

Manutenzione del dispositivo

Centro assistenza Garmin®

Per assistenza e informazioni, come manuali di prodotto, domande frequenti, video e supporto clienti, visitare il sito Web support.garmin.com.

Aggiornamenti software

Per un'esperienza ottimale, è necessario mantenere aggiornato il software sul dispositivo. Gli aggiornamenti software offrono modifiche e miglioramenti a privacy, sicurezza e funzioni.

È possibile aggiornare il dispositivo utilizzando due metodi.

- È possibile aggiornare il dispositivo utilizzando l'app Garmin Catalyst™ sullo smartphone o sul tablet associato (consigliato). Questa opzione consente di aggiornare il dispositivo comodamente senza collegarlo a un computer.
- Il dispositivo può essere collegato al computer e aggiornato utilizzando l'applicazione Garmin Express™ (garmin.com/express).

Aggiornamento software con l'app Garmin Catalyst™

Quando è disponibile un aggiornamento software, l'app Garmin Catalyst lo scarica automaticamente. La prossima volta che ci si connette al dispositivo Garmin Catalyst 2, l'app richiede di inviargli l'aggiornamento.

- 1 Accendere il dispositivo Garmin Catalyst 2.
- 2 Aprire l'app Garmin Catalyst sullo smartphone o sul tablet.
- 3 Dall'app Garmin Catalyst, selezionare **Invia aggiornamento**.
- 4 Seguire le istruzioni su schermo nell'app Garmin Catalyst per installare l'aggiornamento software sul dispositivo.

Aggiornamento del software con Garmin Express™

L'applicazione Garmin Express permette di scaricare e installare gli aggiornamenti software più recenti per il dispositivo.

- 1 Se non si dispone dell'applicazione Garmin Express installata sul computer, visitare il sito Web garmin.com/express e seguire le istruzioni visualizzate per installarla (*Installazione di Garmin Express™*, pagina 27).
- 2 Aprire l'applicazione  Garmin Express.
- 3 Collegare il dispositivo al computer utilizzando un cavo USB-C® in grado di trasferire i dati.

L'estremità piccola del cavo si collega alla porta USB-C ① sul dispositivo Garmin Catalyst™ 2 e quella larga si collega a una porta USB disponibile sul computer.

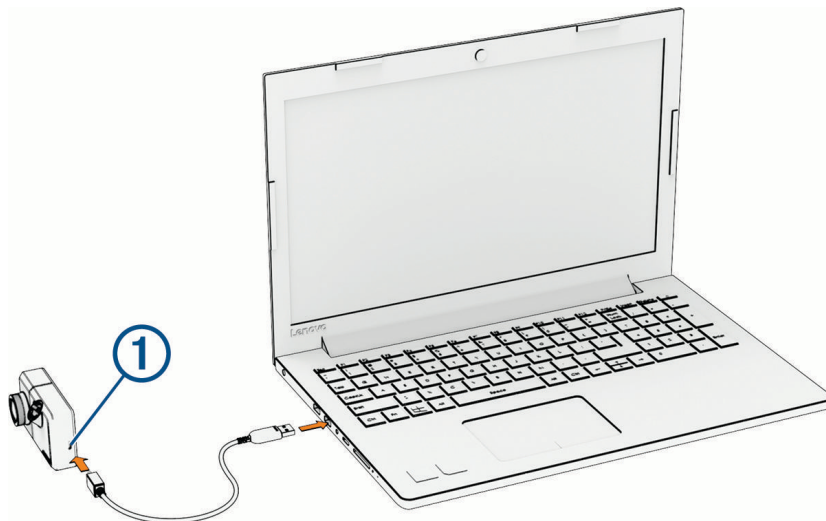

- 4 Dal dispositivo Garmin Catalyst 2, selezionare **Connetti a computer**.
SUGGERIMENTO: se non viene visualizzata la richiesta di connessione al computer, è possibile selezionare Connetti a computer dal menu delle impostazioni sul dispositivo.
- 5 Nell'applicazione Garmin Express, fare clic su **Aggiungi dispositivo**.
L'applicazione Garmin Express cerca il dispositivo e visualizza il nome del dispositivo e il numero di serie.

- 6 Fare clic su **Aggiungi dispositivo** e seguire le istruzioni visualizzate per aggiungere il dispositivo all'applicazione Garmin Express.

Al termine della configurazione, l'applicazione Garmin Express visualizza gli aggiornamenti disponibili per il dispositivo in uso.

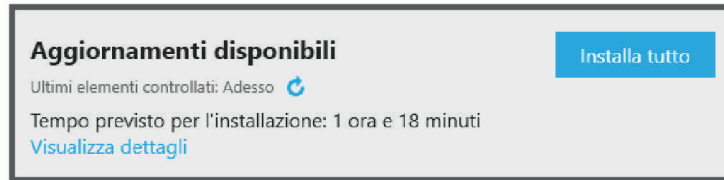

- 7 Selezionare un'opzione:

- Per installare tutti gli aggiornamenti disponibili, fare clic su **Installa tutto**.
- Per installare un aggiornamento specifico, fare clic su **Visualizza dettagli**, quindi su **Installa** accanto all'aggiornamento desiderato.

L'applicazione Garmin Express scarica e installa gli aggiornamenti sul dispositivo.

- 8 Seguire le istruzioni visualizzate durante il processo di aggiornamento per completare l'installazione degli aggiornamenti.

Ad esempio, durante il processo di aggiornamento, l'applicazione Garmin Express può richiedere di scollegare e ricollegare il dispositivo.

Installazione di Garmin Express™

L'applicazione Garmin Express è disponibile per i computer Windows® e Mac®.

- 1 Sul computer, visitare il sito Web garmin.com/express.

- 2 Selezionare un'opzione:

- Per visualizzare i requisiti di sistema e verificare che l'applicazione Garmin Express sia compatibile con il computer in uso, selezionare **Requisiti di sistema**.
- Per l'installazione su computer Windows, selezionare **Download per Windows**.
- Per l'installazione su un computer Mac, selezionare **Download per Mac**.

- 3 Fare doppio clic sul file scaricato e seguire le istruzioni sullo schermo per procedere con l'installazione.

Manutenzione del dispositivo

AVVISO

Non far cadere il dispositivo.

Non conservare il dispositivo in ambienti in cui potrebbe essere esposto a temperature estreme per un periodo prolungato, al fine di evitare danni permanenti.

Non utilizzare in nessun caso oggetti rigidi o appuntiti sul touchscreen, poiché potrebbero danneggiarlo.

Evitare il contatto con l'acqua.

Pulizia della parte esterna del dispositivo

AVVISO

Evitare l'uso di detersivi e solventi chimici che possono danneggiare le parti in plastica.

- 1 Pulire la parte esterna del dispositivo (escluso il touchscreen) utilizzando un panno inumidito con una soluzione detergente delicata.
- 2 Asciugare il dispositivo.

Pulizia del touchscreen

- 1 Utilizzare un panno morbido, pulito e privo di lanugine.
- 2 Se necessario, inumidire leggermente il panno con acqua.
- 3 Se si utilizza un panno inumidito, spegnere il dispositivo e scollegarlo dall'alimentazione.
- 4 Pulire delicatamente lo schermo.

Pulizia dell'obiettivo della videocamera

AVVISO

Evitare l'uso di detergenti e solventi chimici che possono danneggiare le parti in plastica.

Pulire l'obiettivo della videocamera regolarmente per migliorare la qualità del video registrato.

- 1 Pulire l'obiettivo con un apposito panno anti-graffio ed eventualmente inumidirlo con alcool isopropilico.
- 2 Consentire all'obiettivo di asciugarsi.

Riavvio del dispositivo

È possibile riavviare il dispositivo se questo smette di funzionare.

Tenere premuto il tasto di accensione per 10 secondi.

Risoluzione dei problemi

Il dispositivo non acquisisce il segnale satellitare

- Installare tutti gli aggiornamenti software disponibili.
- Utilizzare il dispositivo all'aperto, lontano da edifici e alberi alti.
- Rimanere fermi per diversi minuti.

Il dispositivo non si connette allo smartphone o al tablet

Lo smartphone o il tablet è troppo lontano dal dispositivo.

- Portare lo smartphone o il tablet entro la portata del dispositivo.

Lo smartphone o il tablet è già associato, ma non funziona.

- Se lo smartphone o il tablet è già associato ma non si collega al dispositivo, disattivare e riattivare la tecnologia Bluetooth® sullo smartphone.

Il dispositivo è stato ripristinato di recente e contiene informazioni di associazione precedenti.

- Se il dispositivo è stato ripristinato di recente, bisogna dimenticare o eliminare le informazioni di associazione sia dalle impostazioni Bluetooth dello smartphone che dal dispositivo Garmin Catalyst™ 2.

La scansione del codice QR dall'app fotocamera dello smartphone non ha avviato il processo di associazione.

- 1 Sul dispositivo Garmin Catalyst 2, far scorrere il dito verso sinistra sullo schermo e selezionare **Impostazioni > Dispositivo mobile > Agg. nuovo dispos. mobile.**

Un codice QR viene visualizzato sullo schermo del dispositivo Garmin Catalyst 2.

- 2 Sullo smartphone o sul tablet, aprire l'app Garmin Catalyst e selezionare **Profilo > ⚙ > Aggiungi dispositivo.**

- 3 Sullo smartphone o sul tablet, selezionare un'opzione:

- Eseguire la scansione del codice QR visualizzato sullo schermo del dispositivo Garmin Catalyst 2.
- Selezionare il dispositivo dall'elenco.

- 4 Attenersi alle istruzioni visualizzate sullo schermo per completare il processo di associazione e configurazione.

Il dispositivo non si ricarica nel veicolo

- Verificare che si stia utilizzando un cavo di alimentazione o un caricabatteria compatibile fornito da Garmin®.
- Verificare che il veicolo sia acceso e che stia fornendo alimentazione alla presa di alimentazione.
- Verificare che la temperatura interna del veicolo rientri nell'intervallo di temperatura di ricarica indicato nelle specifiche.
- Nella scatola dei fusibili del veicolo, verificare che il fusibile della presa di alimentazione del veicolo sia intatto.

La videocamera si riscalda durante l'uso

Le videocamere Garmin® sono progettate per l'ambiente automobilistico. È normale e previsto che i prodotti si riscaldino o surriscaldino e rimangano sicuri per l'uso in climi caldi con esposizione completa al sole. La temperatura del dispositivo stesso può superare la temperatura ambientale di esercizio massima specificata per il dispositivo e rimanere sicura per l'uso. Seguire sempre le istruzioni per l'uso e la manutenzione del dispositivo contenute nel manuale del prodotto.

Le registrazioni video sono sfuocate

- Pulire l'obiettivo della videocamera ([Pulizia dell'obiettivo della videocamera, pagina 28](#)).
- Pulire il parabrezza davanti alla videocamera.
- Verificare che l'area del parabrezza davanti alla videocamera venga pulito con panni appositi e spostare il dispositivo, se necessario.

Appendice

Gestione dati

Il dispositivo è dotato di un alloggiamento per la scheda di memoria per la memorizzazione di dati aggiuntivi.

NOTA: il dispositivo è compatibile con Windows® 7 e versioni successive e con Mac® OS 10.4 e versioni successive.

Schede di memoria

È possibile acquistare schede di memoria presso un fornitore di componenti elettronici. Le schede di memoria possono essere utilizzate per memorizzare le riprese video e i dati delle sessioni di guida.

Specifiche della scheda di memoria

La videocamera richiede una scheda di memoria con le specifiche indicate di seguito. Visitare il sito Web garmin.com/dashcamcards per visualizzare un elenco di schede di memoria consigliate.

Tipo	microSDHC oppure microSDXC
Capacità	Da 32 a 512 GB
Classe di velocità	Classe 10 o superiore
File system	exFAT

Collegamento del dispositivo al computer

È possibile collegare il dispositivo al computer utilizzando un cavo USB-C®.

- 1 Collegare il cavo USB-C alla porta del dispositivo.
- 2 Collegare l'altra estremità del cavo a una porta del computer.
- 3 Sul dispositivo Garmin Catalyst™ 2, scorrere a sinistra sullo schermo per aprire il menu.
- 4 Selezionare **Impostazioni** > **Connetti a computer**.

A seconda del sistema operativo sul computer, il dispositivo viene visualizzato come dispositivo portatile, unità rimovibile o disco rimovibile.

Scollegamento del cavo USB

Se il dispositivo è collegato al computer come unità o volume rimovibile è necessario scollegarlo dal computer in modo sicuro per evitare perdite di dati. Se il dispositivo è collegato al computer Windows® come dispositivo portatile, non è necessario scollegarlo in modo sicuro.

- 1 Eseguire un'operazione:
 - Per i computer Windows, selezionare l'icona di **rimozione sicura dell'hardware** nella barra delle applicazioni e selezionare il dispositivo.
 - Per i computer Apple®, selezionare il dispositivo, quindi selezionare **File** > **Espelli**.
- 2 Scollegare il cavo dal computer.

Acquisto degli accessori

- Gli accessori opzionali sono disponibili sul sito Web garmin.com o presso il proprio rivenditore Garmin®.

© 2026 Garmin Ltd. o sue affiliate

Garmin® e il logo Garmin sono marchi di Garmin Ltd. o delle società affiliate, registrati negli Stati Uniti e in altri Paesi. Garmin Catalyst™ e Garmin Express™ sono marchi di Garmin Ltd. o delle società affiliate. L'uso di tali marchi non è consentito senza il consenso esplicito da parte di Garmin.

Apple® e Mac® sono marchi di Apple, Inc., registrati negli Stati Uniti e in altri Paesi e regioni. Il marchio e i logo Bluetooth® sono di proprietà di Bluetooth SIG, Inc. e il loro uso da parte di Garmin è concesso su licenza. microSD® è un marchio di SD-3C. USB-C® è un marchio registrato di USB Implementers Forum. Wi-Fi® è un marchio registrato di Wi-Fi Alliance. Windows® è un marchio registrato di Microsoft Corporation negli Stati Uniti e in altri Paesi.