

GARMIN®

GARMIN CATALYST™ 2

Rata-ajon suorituskyvyn optimoija



Käyttöopas

Sisällysluettelo

Aloittaminen	4	Garmin Catalyst™ sovellus	18
Asennus	5	Laitteen pariitus Garmin Catalyst™ sovellukseen.....	18
Muistikortin asettaminen.....	5	Garmin Catalyst™ sovelluksen yleiskatsaus.....	18
Muistikortin alustaminen.....	5	Ajoistuntojen siirtäminen Garmin Catalyst™ sovellukseen.....	19
Muistikortin irrottaminen.....	5	Ajoistuntojen tarkasteleminen Garmin Catalyst™ sovelluksessa.....	19
Polarisoivan suotimen asentaminen kameraan.....	5	Istuntoyhteenvedo.....	20
Polarisoivan suotimen irrottaminen kamerasta.....	6	Istuntovideoiden katseleminen Garmin Catalyst™ sovelluksessa.....	20
Huomioitavaa kiinnitettäessä.....	6	Istuntojen vertaaminen.....	21
Kameran asentaminen tuulilasiin.....	7	Istuntovideon tallentaminen.....	21
Kameran liittäminen ajoneuvon virtalähteeseen.....	8	Istuntojen poistaminen.....	21
Laitteen käynnistäminen manuaalisesti.....	9	Kierrosten tarkasteleminen ja vertaileminen Garmin Catalyst™ sovelluksessa.....	22
Laitteen sammuttaminen manuaalisesti.....	9	Mahdollisuuksien tarkasteleminen....	22
Langattoman kuulokemikrofonin tai autostereon pariitus.....	9	Ratatietojen tarkasteleminen.....	22
Laitteen esittely	10	Kuljettajaprofiiliin nimen lisääminen tai muokkaaminen.....	22
Kosketusnäytön käyttäminen.....	10	Autoprofiiliin lisääminen tai muokkaaminen.....	22
Aloituspäyttö.....	10	Kaverien lisääminen Garmin Catalyst™ sovellukseen.....	23
Tilarivin kuvakkeet.....	11	Kortin jakaminen Garmin Catalyst™ sovelluksen kanssa.....	23
Ajoistunnon aloittaminen	12	Mittayksikköjen vaihtaminen Garmin Catalyst™ sovelluksessa.....	23
Kilpailuajastin.....	12	Vault tallennus	24
Ajoistunnon tauottaminen.....	13	Vault tilaus.....	24
Radan lisääminen.....	13	Videon jakaminen.....	24
Ratamäärityksen lisääminen.....	14	Jaetun videon linkin poistaminen käytöstä.....	24
Auto- tai kuljettajaprofiiliin valitseminen.....	14	Videon poistaminen Vault.....	24
Ajoistuntojen tarkasteleminen Garmin Catalyst™ 2 laitteessa	15	Laitteen tiedot	25
Asetukset	16	Lainsäädännöllisten e-label-tietojen ja yhdenmukaisuustietojen tarkasteleminen.....	25
Ääniasetukset.....	16	Tekniset tiedot.....	25
Langattoman kuulokemikrofonin tai stereon yhteyden katkaiseminen....	16	Laitteen lataaminen.....	25
Videoasetukset.....	16	Laitteen huolto	26
Järjestelmäasetukset.....	16	Garmin® tukikeskus.....	26
Laitteasetukset.....	16		
Tietojen ja asetusten nollaaminen..	17		

Ohjelmistopäivitykset.....	26
Ohjelmiston päivittäminen	
Garmin Catalyst™ sovelluksella.....	26
Ohjelmiston päivittäminen: Garmin	
Express™	26
Laitteen huoltaminen.....	27
Kotelon puhdistaminen.....	27
Kosketusnäytön puhdistaminen.....	27
Kameran linssin puhdistaminen.....	27
Laitteen uudelleenkäynnistäminen.....	28

Vianmääritys..... 29

Laitte ei löydä satelliittisignaaleja.....	29
Laitteen pariliitos puhelimeen tai	
tablettiin ei onnistu.....	29
Laitte ei lataudu ajoneuvossa.....	29
Kamera tuntuu lämpimältä käytön	
aikana.....	29
Videotallenteet ovat sumeita.....	29

Liite..... 30

Tietojen hallinta.....	30
Muistikortit.....	30
Laitteen liittäminen	
tietokoneeseen.....	30
USB-kaapelin irrottaminen.....	30
Lisävarusteiden ostaminen.....	30

Aloittaminen

VAROITUS

Lue lisätietoja varoituksista ja muista tärkeistä seikoista laitteen mukana toimitetusta *Tärkeitä turvallisuus- ja tuotetietoja* -oppaasta.

Tämä laite on tarkoitettu ainoastaan vapaa-ajan käyttöön kilparadalla. Älä käytä tätä laitetta julkisilla teillä. Tämän varoituksen laiminlyönti voi aiheuttaa onnettomuuden ja sen myötä omaisuusvahinkoja, vakavia vammoja tai kuoleman. Vastaat tämän laitteen turvallisesta ja oikeanlaisesta käytöstä.

Kun käynnistät laitteen ensimmäisen kerran, siinä avautuu ohjattu alkumääritys. Tee se, ennen kuin käytät laitetta ensimmäisen kerran.

- 1 Asenna laite ajoneuvoon (*Asennus, sivu 5*).
- 2 Käynnistä laite ja noudata näytön ohjeita.
- 3 Pariliitä laite puhelimen tai tabletin Garmin Catalyst™ sovellukseen (*Laitteen pariliitos Garmin Catalyst™ sovellukseen, sivu 18*).
- 4 Päivitä laitteen ohjelmisto (*Ohjelmistopäivitykset, sivu 26*).

Varmista paras mahdollinen käyttökokemus pitämällä laitteen ohjelmisto ajan tasalla. Ohjelmistopäivitykset sisältävät muutoksia ja parannuksia tietosuojaan ja -turvaan sekä ominaisuuksiin.

Asennus

Muistikortin asettaminen

Videon tallentamiseen tarvitaan yhteensopiva muistikortti (*Muistikortin tekniset ominaisuudet*, sivu 30). Joidenkin laitemallien mukana toimitetaan muistikortti.

- 1 Aseta muistikortti ① korttipaikkaan ②.

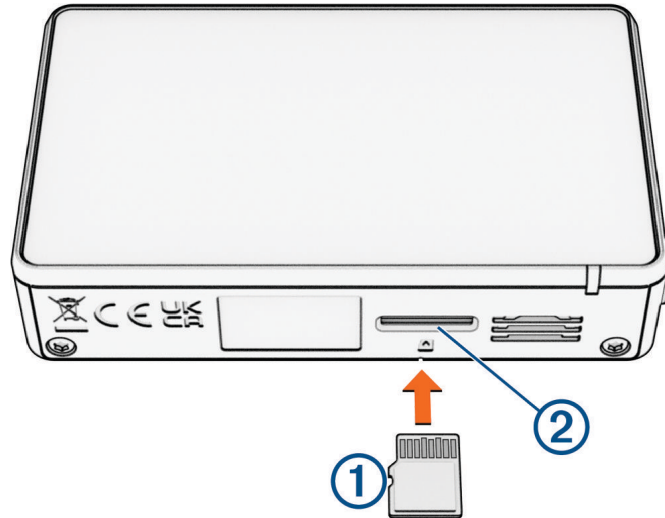

- 2 Paina sitä sisäänpäin, kunnes se naksahda paikalleen.

Muistikortin alustaminen

Kamera tarvitsee muistikortin, joka on alustettu exFAT-tiedostojärjestelmään. Kortin voi alustaa kamerassa kyseiseen tiedostojärjestelmään.

Uusi muistikortti on alustettava, ellei sitä ole alustettu exFAT-tiedostojärjestelmään.

HUOMAUTUS: muistikortin alustaminen poistaa kaikki sille tallennetut videot ja muut tiedot.

- 1 Liitä kamera virtalähteeseen.
- 2 Avaa valikko pyyhkäisemällä vasemmalle.
- 3 Valitse **Asetukset > Laite > Alusta muistikortti**.
- 4 Pidä kamera liitettynä virtalähteeseen alustuksen ajan.

Muistikortin irrottaminen

HUOMAUTUS

Jos muistikortti irrotetaan, kun laite on käynnissä, tietoja voidaan menettää tai laite voi vahingoittua.

- 1 Sammuta laite.
- 2 Työnnä korttia sisäänpäin, kunnes se napsahda paikalleen.
- 3 Vapauta kortti.
Kortti ponnahtaa ulos paikasta.

Polarisoivan suotimen asentaminen kameraan

Kameran mukana toimitetaan polarisoiva suodin, joka vähentää tuulilasin aiheuttamia heijastuksia.

HUOMAUTUS

Älä käännä kameraan asennettua polarisoivaa suodinta, koska kamerasuodin voi vahingoittua.

- 1 Aseta suodin siten, että ulkokehän viiva osoittaa ylöspäin.

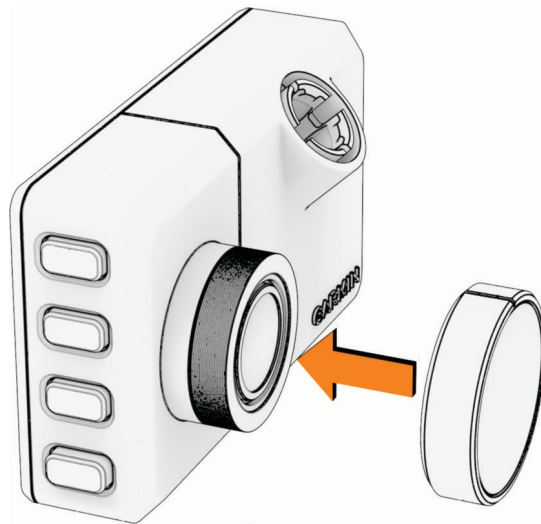

- 2 Aseta suodin tukevasti kameras objektiivin.
- 3 Varmista, että suotimen ulkokehän viiva ① on ylöspäin ja suotimessa oleva Garmin® logo on oikeinpäin.



Kun olet asentanut polarisoivan suotimen, varmista mahdollisimman hyvä videomateriaalin laatu päivittämällä Kameran objektiivin suojus -videoasetus ([Videoasetukset, sivu 16](#)).

Polarisoivan suotimen irrottaminen kamerasta

Voit irrottaa polarisoivan suotimen yöllä tai muutoin hämärässä ajettavia kisoja varten.

- 1 Ota toisella kädellä tiukasti kiinni kamerasta ja toisella polarisoivasta suotimesta.
- 2 Vedä suodinta pois päin kamerasta.

Kun olet irrottanut polarisoivan suotimen, varmista mahdollisimman hyvä videomateriaalin laatu päivittämällä Kameran objektiivin suojus -videoasetus ([Videoasetukset, sivu 16](#)).

Huomioitavaa kiinnitettäessä

⚠ VAROITUS

Kun asennat laitteen ajoneuvoon, aseta se tukevasti siten, että se ei peitä kuljettajan näkyvyyttä tien tai estä ajoneuvon hallintalaitteiden (kuten ohjauspyörän, polkimien tai vaihdekepin) käyttöä. Älä aseta laitetta ajoneuvon kojelaudalle kiinnittämättä sitä. Älä aseta laitetta auton turvatyynyn eteen tai yläpuolelle.

Kamera kiinnitetään tuulilasiin mukana toimitetulla tarratelineellä. Telineen tarran irrottaminen on hankalaa asennuksen jälkeen. Harkitse tarkkaan, mihin kohtaan asennat telineen.

- Älä asenna kameraa kohtaan, jossa se heikentää kuljettajan näkyvyyttä.
- Valitse kiinnityspaikka, josta kameralla on hyvä, esteetön näkyvyys edessäpäin olevaan tiehen.
- Valitse kiinnityspaikka, joka on mahdollisimman korkealla tuulilasin keskikohdassa.
- Jos sinulla on taustapeili, sijoita kamera sen alapuolelle.

- Varmista, että tuulilasinpyyhkimet puhdistavat kameran edessä olevan tuulilasin kohdan.
- Älä sijoita kameraa tuulilasin mahdolliseen sävytettyyn kohtaan.

HUOMAUTUS: tarvittaessa voit sijoittaa laitteen taustapeilin vasemmalle tai oikealle puolelle, kunhan se on mahdollisimman keskellä tuulilasia. Katso näytön kohdistusohjeet ennen jokaista ajoistuntoa ([Ajoistunnon aloittaminen, sivu 12](#)).

Kameran asentaminen tuulilasiin

HUOMAUTUS

Tarrakiinnitys on tarkoitettu pitkäaikaiseen asennukseen, ja sen irrottaminen voi olla hankalaa. Harkitse tarkkaan, mihin kohtaan asennat telineen.

Tutustu Huomioitavaa kiinnitettäessä -kohtaan, ennen kuin asennat tarratelineen tuulilasiin ([Huomioitavaa kiinnitettäessä, sivu 6](#)).

Saat parhaan tuloksen asentamalla kameran tuulilasiin, kun ympäristön lämpötila on 21–38 °C (70–100 °F). Tarra ei välttämättä kiinnity kunnolla, jos lämpötila on tämän alueen ulkopuolella. Jos kamera tarvitsee asentaa kylmemmällä säällä, puhdista tuulilasi mahdollisesta lumesta, jäästä ja kosteudesta ja lämmitä sitä auton lämmittimellä, ennen kuin asennat kameran.

Kamera kiinnitetään tuulilasiin mukana toimitetulla tarratelineellä.

- 1 Puhdista tuulilasin sisäpuoli vedellä tai alkoholilla ja nukkaamattomalla liinalla.
Tuulilasin on oltava puhdas pölystä, vahasta, rasvasta ja pinnoitteista.
- 2 Pitele kameraa haluamassasi asennuskohdassa tuulilasilla ja varmista, että sillä on hyvä, esteetön näkyvä.
- 3 Kun olet valinnut asennuspaikan, josta on hyvä näkyvyys, irrota suojakalvo telineen tarrasta.

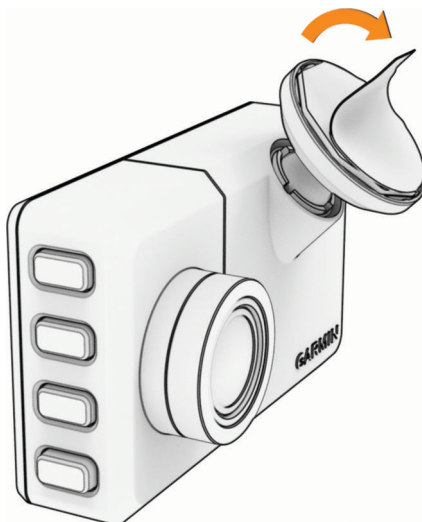

- 4 Aseta teline kiinnityskohtaan.
VIHJE: tarra on erittäin tarttuva. Älä anna tarran koskettaa tuulilasia, ennen kuin teline on kohdallaan.
- 5 Paina telinettä tukevasti tuulilasiin ja paina sitä vielä 30 sekunnin ajan.
Siten varmistat, että telineen tarra kiinnittyy tuulilasiin kunnolla.

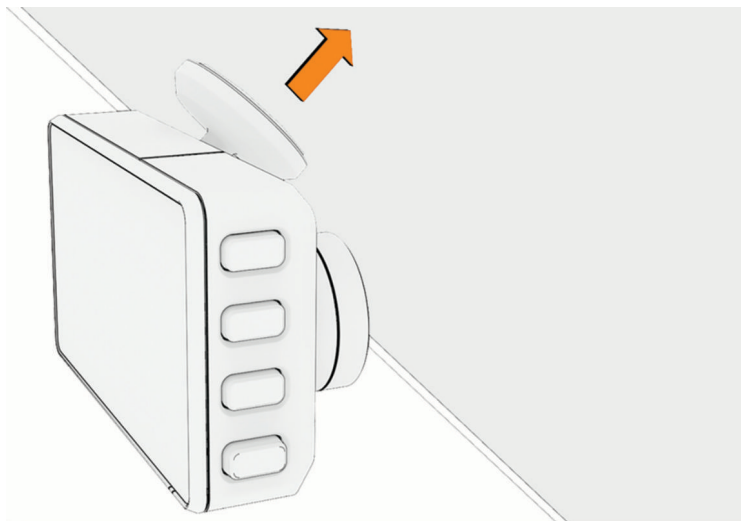

Kameran liittäminen ajoneuvon virtalähteeseen

- 1 Liitä virtajohto kameran USB-C® porttiin.

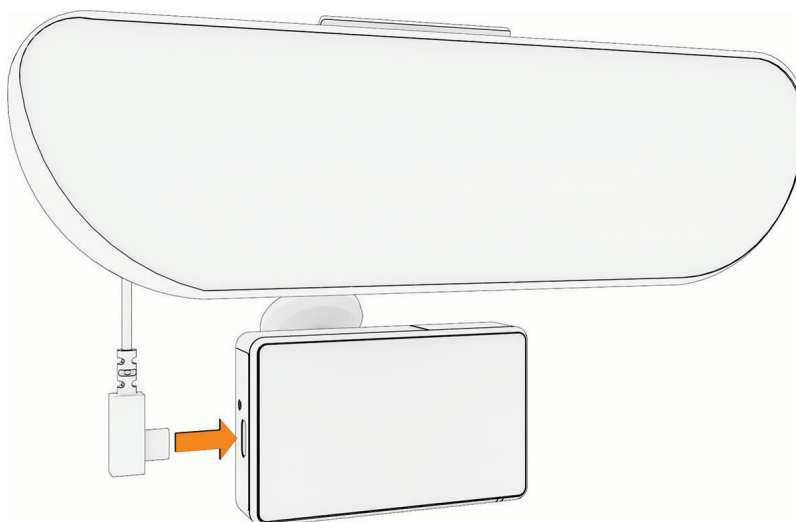

- 2 Ohjaa virtajohto ajoneuvon virtaliitäntään.

HUOMAUTUS

Käytä kameran virtalähteenä mukana toimitettua ajoneuvon virtasovitinta, älä ajoneuvon USB-porttia. Ajoneuvon USB-portista kamera ei välttämättä saa riittävästi virtaa toimiakseen luotettavasti.

Mukana toimitettu kevyt virtajohto on tarkoitettu ohjata pois näkyvistä. Voit piilottaa virtajohdon ajoneuvon verhoilun taakse tuulilasin, ovenkarmin tai kojelaudan reunaa pitkin.



- 3 Liitä Garmin Catalyst™ 2 virtajohto mukana toimitettuun ajoneuvon virtasovittimeen.
- 4 Liitä ajoneuvon virtasovitin ajoneuvon virtaliitäntään.
- 5 Kytke tarvittaessa virta ajoneuvon virtaliitäntään virta-avaimella.
Kamera käynnistyy.

Laitteen käynnistäminen manuaalisesti

kun laite on liitetty käynnistyksen yhteydessä kytkeytyvään virtalähteeseen, se käynnistyy automaattisesti ajoneuvon käynnistyessä.

Valitse .

Laite käynnistyy.

Laitteen sammuttaminen manuaalisesti

HUOMAUTUS: kun laite on liitetty käynnistyksen yhteydessä kytkeytyvään virtalähteeseen, se sammuu automaattisesti, kun ajoneuvon moottori sammutetaan.

- 1 Paina  3 sekuntia.
- 2 Valitse **Sammuta**.

Langattoman kuulokemikrofonin tai autostereon pariliitos

Pariliittämällä Garmin Catalyst™ 2 laitteeseen langattoman kuulokemikrofonin tai stereon voit kuulla valmennusvinkejä ja kierrosajat ajaessasi.

- 1 Aseta Garmin Catalyst 2 laite enintään 10 metrin (33 jalan) päähän kuulokemikrofonista tai stereosta.
- 2 Avaa valikko pyyhkäisemällä Garmin Catalyst 2 laitteen näytössä vasemmalle.
- 3 Valitse **Asetukset > Ääni > Lisää Bluetooth-äänilaite**.
- 4 Ota kuulokemikrofonissa tai stereossa käyttöön langaton Bluetooth® tekniikka ja määritä se näkyväksi muille Bluetooth laitteille.
- 5 Valitse Garmin Catalyst 2 laitteessa **OK** ja valitse kuulokemikrofoni tai stereo laiteluettelosta.
- 6 Viimeistele pariliitos näyttöön tulevien ohjeiden mukaisesti.

Laitteen esittely

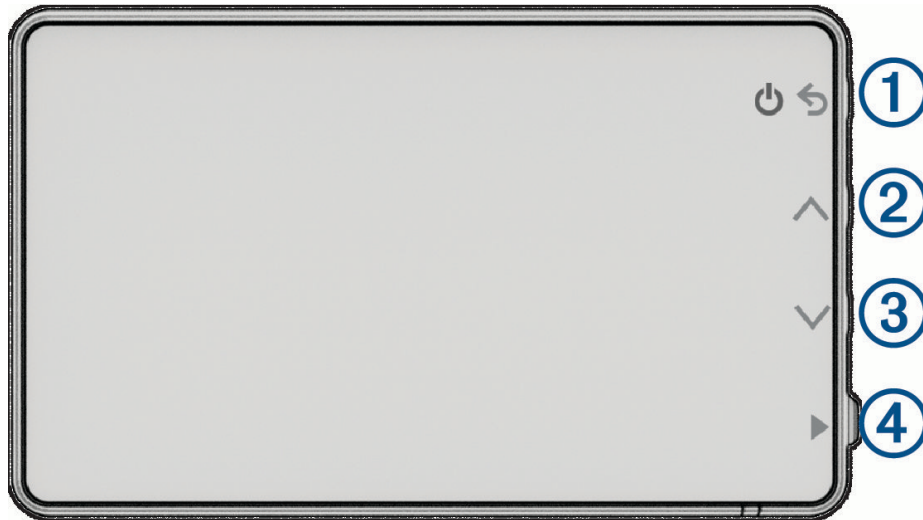

①		Käynnistä laite painamalla painiketta. Sammuta laite painamalla painiketta 3 sekunnin ajan. Voit palata edelliselle sivulle painamalla painiketta.
②		Voit vierittää valikkoja ja sivuja valitsemalla tämän.
③		Voit vierittää valikkoja ja sivuja valitsemalla tämän.
④		Painamalla tätä voit valita asetuksen valikosta.

Kosketusnäytön käyttäminen

- Valitse kohde napauttamalla näyttöä.
- Panoroi tai vieritä näyttöä vetämällä sormea näytöllä.



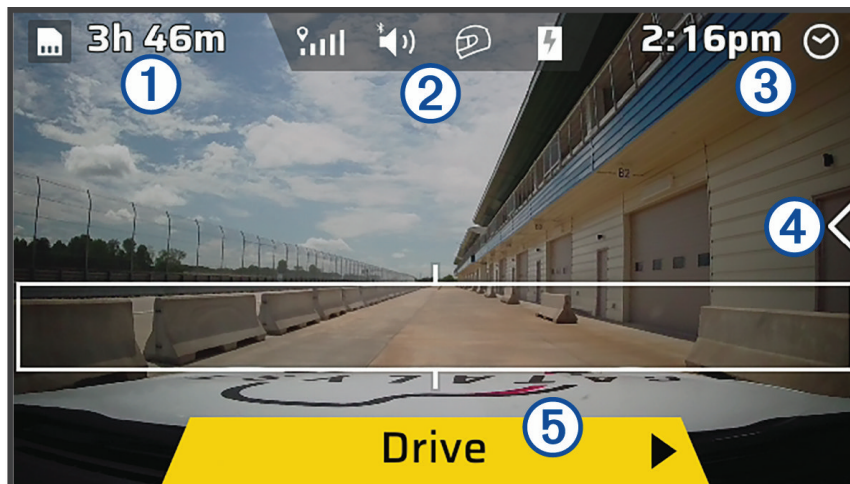

Aloitussnäyttö



①	Videomateriaalia jäljellä	Näyttää asennetulla muistikortilla jäljellä olevan videomateriaalin.
②	Tilarivi	Näytä lisätietoja valitsemalla kuvake (<i>Tilarivin kuvakkeet, sivu 11</i>).
③	Aika	Näyttää nykyisen kellonajan.
④		Avaa laitteen valikko pyyhkäisemällä näytössä vasemmalle.
⑤		Aloita ajoistunto valitsemalla tämä (<i>Ajoistunnon aloittaminen, sivu 12</i>).

Tilarivin kuvakkeet

Tilarivi on aloitusnäytön yläreunassa. Tilarivin kuvakkeet näyttävät tietoja laitteen ominaisuuksista. Valitsemalla joitakin kuvakkeita voit muuttaa asetuksia tai näyttää lisätietoja.

	GPS-signaalin tila. Valitsemalla tämän voit näyttää sijainnin tarkkuuden ja haettujen satelliittien tiedot.
	Bluetooth® äänyhteyden tila. Valitsemalla tämän voit näyttää Bluetooth ääniasetukset.
	Kuljettajaprofiili. Valitsemalla tämän voit vaihtaa kuljettajaprofiilia tai ajoneuvoa.
	Akun varaustaso.

Ajoistunnon aloittaminen

Laitteen tarvitsee hakea satelliittisignaaleja, ennen kuin voit aloittaa ajoistunnon. Voit tarkistaa nykyisen signaalin voimakkuuden ja tarkkuuden valitsemalla tilarivillä .

- 1 Valitse aloitusnäytössä **Ajo**.
- 2 Valitse jälki.
- 3 Valitse tarvittaessa ratamääritys.
- 4 Kohdista kamera niin, että suorakulmion alareuna  on ajoneuvon konepellin tai puskurien kohdalla ja että kamera on keskitetty kaukana suoraan ajoneuvon edessä olevaan kohteeseen. Valitse **Valmis**.

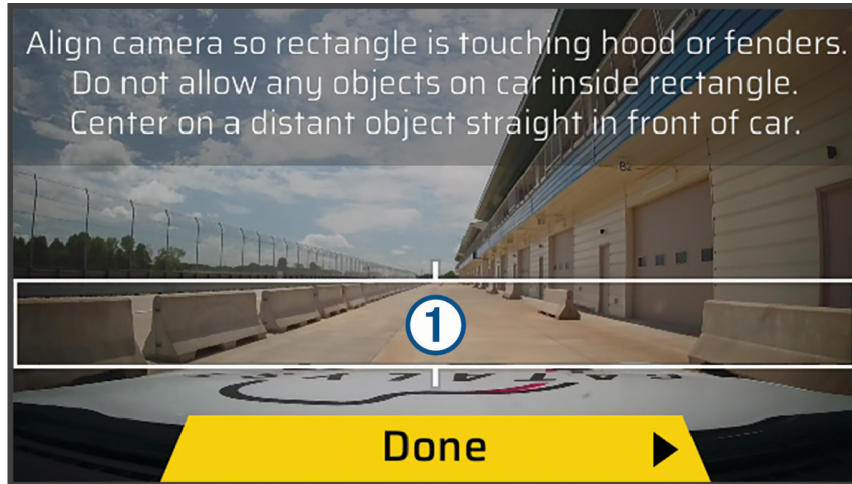

- 5 Valitse vaihtoehto:
 - Vaihda kuljettajaprofiilia valitsemalla  > **Vaihda profiilia**.
 - Vaihda autoprofiilia valitsemalla  > **Ajoneuvo**.
 - Määritä kierrosajanoton asetukset valitsemalla  ja **Muutosajanotto** tai **Kierrosajanoton näyttö**.
 - Muuta rataolosuhteita valitsemalla **Istuntoasetukset** ja ,  tai .
 - Muuta äänentoistomäärittelyksiä valitsemalla **Istuntoasetukset** ja ääniyhteys.
 - Ota äänen tallennus käyttöön tai poista se käytöstä valitsemalla **Istuntoasetukset** > **Tallenna kameran äänet**.
- 6 Valitse **Aloit**.
- 7 Lähde ajamaan.

Ajanotto käynnistyy automaattisesti, kun ylität lähtöviivan. Videotallennus alkaa, kun ajoneuvo kiihtyy nopeuteen 40 km/h (25 mph).

Kilpailuajastin

Laitte seuraa ajaessasi edistymistäsi ja toistaa valmennusvinkkejä pariliitetyn kuulokemikrofonin tai stereon kautta (*Langattoman kuulokemikrofonin tai autostereon pariliitos*, sivu 9). Kilpailuajastin seuraa kierrosten numeroita ja näyttää parhaat kierrosajat.

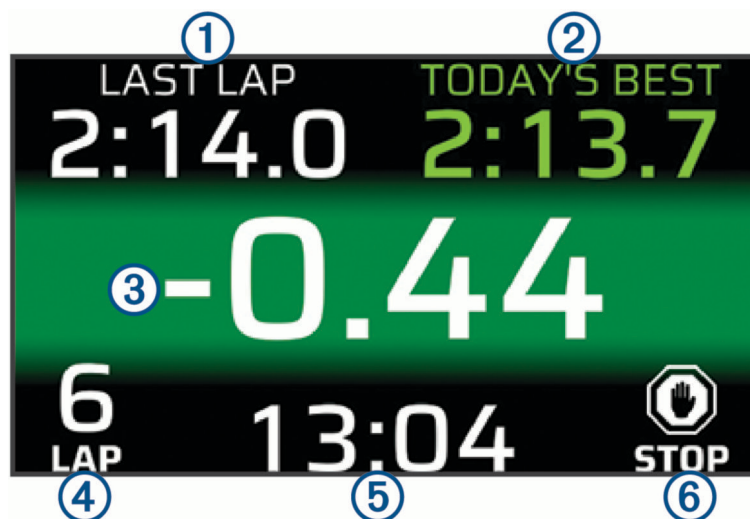

① Viime kierros	Näyttää nykyisen istunnon viimeisimmän kierroksen ajan.
② Päivän paras	Näyttää kuluvan päivän parhaan kierrosajan. VIHJE: voit muuttaa tätä kenttää muuttamalla Muutosajanotto-asetusta kuljettajaprofiilin valikosta.
③ Muutosajanotto	Näyttää nykyisen istunnon nykyisen kierroksen ja parhaan kierroksen aikaeron.
④ Kierros	Näyttää nykyisen kierroksen numeron.
⑤ Istunnon ajanotto	Näyttää kaikkien nykyisen istunnon kierrosten kokonaisajan.
⑥ Pysäytä	Valitsemalla tämän voit lopettaa nykyisen istunnon.

Ajoistunnon tauottaminen

Voit tauottaa meneillään olevan ajoistunnon. Kun tauotat ajoistunnon, laite lakkaa tallentamasta ääntä ja videota ja lopettaa joidenkin kisatietojen tallennuksen. Tämä on hyödyllistä, jos ajoneuvo hajoaa radalla tai pysähdyt pitkäksi aikaa varikolle.

Kun pysähdyt, laite tauottaa ajoistunnon automaattisesti. Jos pysähdyt pitkäksi aikaa varikolle, kierrosta ei huomioida istunnon kokonaistilastoissa.

1 Pysäytä ajoneuvo tai valitse **Pysäytä**.

2 Valitse vaihtoehto:

- Lopeta ajoistunto ja tallenna istuntotiedot valitsemalla **Tallenna**.
- Jatka ajoistuntoa valitsemalla **Jatka**.

Istunto jatkuu automaattisesti, kun jatkat ajoa.

Radan lisääminen

Voit lisätä radan, jota ei ole vielä ladattu laitteeseen. Laite luo radan kartan GPS-sijaintisi ja ajoneuvon liikkeiden avulla.

1 Valitse **Ajo > Lisää rata**.

2 Kohdistu kameraan, jotta suorakulmion alareuna on ajoneuvon konepellin tai puskurien kohdalla ja että kamera on keskitetty kaukana suoraan ajoneuvon edessä olevaan kohteeseen. Valitse **Valmis**.

3 Tee tarvittaessa muutoksia kuljettajaprofiiliin ja istuntoasetuksiin.

4 Valitse **Aloit**.

5 Lähdä ajamaan.

Kun olet siirtynyt varikkoalueelta radalle, aja suoraan vähintään 0,5 sekunnin ajan vähintään 90 km/h (55 mph) ja aja yksi täysi kierros.

6 Valitse ajoistunnon lopussa **LOPETA**.

7 Valitse **Tallenna**.

Voit säätää lähtöpaikkaa Garmin Catalyst™ sovelluksessa ajoistunnon synkronoinnin jälkeen ([Ajoistuntojen siirtäminen Garmin Catalyst™ sovellukseen](#), sivu 19).

Ratamäärityksen lisääminen

Voit lisätä määrityksiä laitteeseen tallennetuille radoille.



- 1 Valitse **Ajo**.
- 2 Valitse jälki.
- 3 Valitse **Lisää ratamääritys**.
- 4 Kohdista kamera niin, että suorakulmion alareuna on ajoneuvon konepellin tai puskurien kohdalla ja että kamera on keskitetty kaukana suoraan ajoneuvon edessä olevaan kohteeseen. Valitse **Valmis**.
- 5 Tee tarvittaessa muutoksia kuljettajaprofiiliin ja istuntoasetuksiin.
- 6 Valitse **Aloit**.
- 7 Lähdä ajamaan.
Kun olet siirtynyt varikkoalueelta radalle, aja suoraan vähintään 0,5 sekunnin ajan vähintään 90 km/h (55 mph) ja aja yksi täysi kierros.
- 8 Valitse ajoistunnon lopussa **LOPETA**.
- 9 Valitse **Tallenna**.

Voit säätää lähtöpaikkaa Garmin Catalyst™ sovelluksessa ajoistunnon synkronoinnin jälkeen ([Ajoistuntojen siirtäminen Garmin Catalyst™ sovellukseen, sivu 19](#)).

Auto- tai kuljettajaprofiilin valitseminen

Jotta voit valita auto- tai kuljettajaprofiilin, sinun on pariliitettävä laite puhelimen tai tabletin Garmin Catalyst™ sovellukseen ([Laitteen pariliitos Garmin Catalyst™ sovellukseen, sivu 18](#)) ja luotava profiili Garmin Catalyst sovelluksella ([Kuljettajaprofiilin nimen lisääminen tai muokkaaminen, sivu 22](#)).

VIHJE: jos et ole määrittänyt kuljettajaprofiilia Garmin Catalyst sovelluksella, voit käyttää Vieras.

- 1 Avaa valikko pyyhkäisemällä aloitusnäytössä vasemmalle.
- 2 Valitse vaihtoehto:
 - Vaihda kuljettajaprofiilia valitsemalla  > **Vaihda profiilia**.
 - Vaihda autoprofiilia valitsemalla  > **Ajoneuvo**.
- 3 Valitse auto- tai kuljettajaprofiili.

Ajoistuntojen tarkasteleminen Garmin Catalyst™ 2 laitteessa

VAROITUS

Älä tarkastele ajoistuntoja ajaessasi. Ympäristön ja tieolosuhteiden tarkkailemattomuus voi aiheuttaa vakavia henkilövahinkoja tai kuoleman.

Laite tallentaa yksityiskohtaisia tietoja joka ajoistunnosta. Voit tarkastella kunkin ajoistunnon tuloksia laitteessa. Laite kehottaa automaattisesti tarkistamaan kunkin ajoistunnon sen lopussa.

- 1 Avaa valikko pyyhkäisemällä aloitusnäytössä vasemmalle.
- 2 Valitse **Tarkista**.
- 3 Valitse jälki.
- 4 Valitse tarvittaessa ratamääritys ja ajoistunto.

Laite näyttää ajoistunnon kierrosajat ja vaihtelutiedot. Valitsemalla Kierrokset voit tarkastella kunkin kierroksen lisätietoja.

VIHJE: voit tarkastella ajoistuntovideoita, mahdollisuuksia ja yksityiskohtaisia mittauksia pariliitetyn puhelimen tai tabletin Garmin Catalyst sovelluksessa (*Garmin Catalyst™ sovellus, sivu 18*).

Asetukset

Pyyhkäise aloitusnäytössä vasemmalle ja valitse **Asetukset**.

Ääni: Määrittää pariliitetyn kuulokemikrofonin tai stereon ääniasetukset (*Ääniasetukset*, sivu 16).

Video: Määrittää Garmin Catalyst™ 2 laitteella tallennetun videomateriaalin asetukset (*Videoasetukset*, sivu 16).

Kirkkaus: Määrittää näytön kirkkauden.

Mobiililaite: Voit hallita langattomia yhteyksiä puhelimen tai tabletin Garmin Catalyst sovelluksella.

Järjestelmä: Määrittää järjestelmän kielen ja mittayksiköt (*Järjestelmäasetukset*, sivu 16).

Laite: Näyttää laitteen säädöstiedot, käyttöoikeustiedot ja muistikortin alustusasetukset (*Laiteasetukset*, sivu 16).

Ääniasetukset

HUOMAUTUS: jotta voit avata Garmin Catalyst™ 2 laitteen ääniasetusvalikon, sinun on pariliitettävä laite yhteensopivaan kuulokemikrofoniin tai stereoon (*Langattoman kuulokemikrofonin tai autostereon pariliitos*, sivu 9).

Pyyhkäise aloitusnäytössä vasemmalle ja valitse **Asetukset > Ääni**.

Testaa ääni: testaa pariliitetyn kuulokemikrofonin tai stereon äänitoiminnon toistamalla tallenteen.

Bluetooth-ääni: Bluetooth® äänilähdön määrittäminen.

Volyyymi: asettaa pariliitetyn kuulokemikrofonin äänenvoimakkuuden.

Viiveen korjaus: voit määrittää enintään 2 sekunnin korjauksen, jos Bluetooth äänessä on viivettä.

Kuuluvat kierrosajat: ottaa käyttöön tai poistaa käytöstä kierrosaikapäivitykset, jotka kuuluvat kuulokemikrofonin tai stereon kautta.

Langattoman kuulokemikrofonin tai stereon yhteyden katkaiseminen

1 Avaa valikko pyyhkäisemällä näyttöä vasemmalle.

2 Valitse **Asetukset > Ääni > Bluetooth-ääni**.

3 Valitse kuulokemikrofonin tai stereon nimi.

4 Valitse vaihtoehto:

- Katkaise kuulokemikrofonin tai stereon yhteys tilapäisesti valitsemalla **Katkaise yhteys**.
- Pura yhdistetyn kuulokemikrofonin tai stereon pariliitos valitsemalla **Unohda**.

Videoasetukset

Pyyhkäise aloitusnäytössä vasemmalle ja valitse **Asetukset > Video**.

Tallenna istuntovideot: sallii laitteen tallentaa istuntovideot asennetulle muistikortille.

True Track Positioning: sallii laitteen määrittää ajoneuvon sijainti kilparadalla usean syötteen avulla.

Kameran objektiivin suojus: määrittää kameran huomioimaan videotallennuksen aikana polarisoidun objektiivin suojuksen tai kirkkaan suojuksen.

Tallenna kameran äänet: määrittää kameran tallentamaan ääntä istunnon aikana.

Alusta muistikortti: alustaa asennetun muistikortin ja poistaa kaikki sille tallennetut tiedot, kuten istunnot ja videot.

Järjestelmäasetukset

Pyyhkäise aloitusnäytössä vasemmalle ja valitse **Asetukset > Järjestelmä**.

Puheen kieli: asettaa puheen kielen.

Tekstin kieli: asettaa näytössä näkyvän tekstin kielen.

Nopeusyksiköt: määrittää nopeuden mittayksikön.

Matkan yksikkö: määrittää matkan mittayksikön.

Ajan esitys: asettaa ajan näyttömuodon.

Automaattinen sammutus: määrittää asetukset, joilla laite sammuu automaattisesti, jos sitä ei ole käytetty hetkeen.

Laiteasetukset

Pyyhkäise aloitusnäytössä vasemmalle ja valitse **Asetukset > Laite**.

Säädöstiedot: näyttää lainsäädännölliset e-label-tiedot.

Tietoja: näyttää laitteisto- ja ohjelmistoversioiden tiedot.

Käyttöoikeussopimukset: voit tarkastella käyttöoikeussopimuksia (EULA).

Ohjelmistojen käyttöoikeudet: näyttää ohjelmiston käyttöoikeustiedot.

Alusta muistikortti: alustaa asennetun muistikortin ja poistaa kaikki sille tallennetut tiedot, kuten istunnot ja videot.

Nollaa laite: voit poistaa tallennetut istunnot, kuljettajaprofiilit, autoprofiilit ja mukautetut radat sekä palauttaa kaikkien asetusten oletusarvot.

HUOMAUTUS: laitteen nollaus ei poista muistikortille tallennettuja videoita.

Tietojen ja asetusten nollaaminen

Laitteessa on useita vaihtoehtoja poistaa käyttäjätiedot ja palauttaa kaikkien asetusten tehdasarvot.

1 Avaa valikko pyyhkäisemällä aloitusnäytössä vasemmalle.

2 Valitse **Asetukset > Laite**.

3 Valitse vaihtoehto:

- Poista asennetulta muistikortilta kaikki tiedot, kuten tallennetut istunnot ja videot, valitsemalla **Alusta muistikortti**.

Tämä vaihtoehto ei poista käyttäjätietoja.

- Voit poistaa kaikki käyttäjätiedot ja palauttaa kaikkien asetusten oletusarvot valitsemalla **Nollaa laite**.

Tämä vaihtoehto poistaa laitteesta kaikki käyttäjätiedot, kuten tallennetut istunnot, kuljettajaprofiilit, autoprofiilit ja mukautetut radat. Muistikortille tallennettuja videoita ei poisteta. Garmin Catalyst™ sovellukseen tallennettuja käyttäjätietoja ei poisteta.

Garmin Catalyst™ sovellus

Tarvitset Garmin Catalyst sovelluksen, jotta voit tarkastella Garmin Catalyst 2 laitteella tallennettuja videoita ja suorituskykytietoja. Voit tarkastella kierrosaikoja, istuntojen yhteenvetoja, mahdollisuuksia ja vuosittaisia ajosuoritusmittauksia. Voit ladata Garmin Catalyst sovelluksen puhelimen tai tabletin sovelluskaupasta tai katsoa lisätietoja osoitteesta garmin.com/catalystapp.

Laitteen pariliitos Garmin Catalyst™ sovellukseen

Kun käynnistät Garmin Catalyst 2 laitteen ensimmäisen kerran, se näyttää QR-koodin, jolla voit pariliittää sen puhelimen tai tabletin Garmin Catalyst sovellukseen. Jos ohitat tämän vaiheen alkumäärityksessä, voit aloittaa pariliitoksen myöhemmin.

- 1 Avaa valikko pyyhkäisemällä Garmin Catalyst 2 laitteen aloitusnäytössä vasemmalle.
- 2 Valitse **Asetukset > Mobiililaite > Lisää uusi mobiililaite**.
- 3 Lataa ja asenna Garmin Catalyst sovellus skannaamalla QR-koodi puhelimella tai tabletilla ja aloita pariliitos.

Garmin Catalyst™ sovelluksen yleiskatsaus

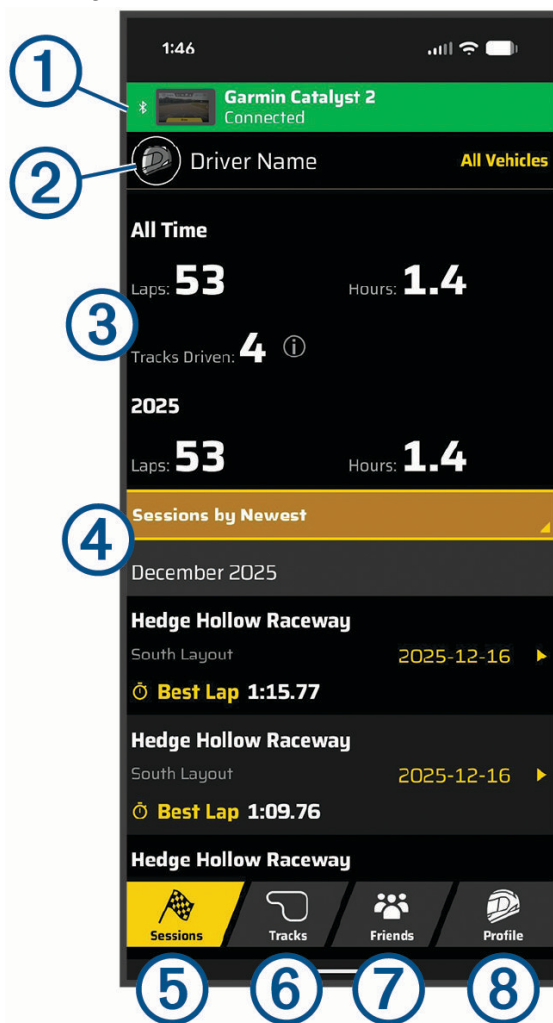

1 Laitteen yhteyden tila	Näyttää pariliitetyn Garmin Catalyst 2 laitteen yhteyden tilan ja istuntotietojen siirron edistymisen. HUOMAUTUS: laitteen yhteyden tila näkyy vain, kun sovellus on aktiivisesti yhteydessä laitteeseen.
2 Kuljettajaprofiili	Näyttää nykyisen kuljettajaprofiilin.
3 Kuljettajaprofiilin mit- taukset	Näyttää nykyisen kuljettajaprofiilin tallennetut ajomittaukset.

④ Tallennettujen ajoistuntojen luettelo	Näyttää sovellukseen siirrettyjen käytettävissä olevien ajoistuntojen luettelon. Valitsemalla ajoistunnon voit katsoa ajoistunnon yksityiskohtaiset tiedot ja videot.
⑤ Istunnot	Valitsemalla tämän voit katsoa sovellukseen tallennetut ajoistunnot. HUOMAUTUS: välilehti on oletusarvoisesti valittuna, kun Garmin Catalyst sovellus avataan.
⑥ Radat	Valitsemalla tämän voit näyttää Garmin Catalyst sovelluksessa käytettävissä olevat radat ja ratamääritykset sekä hakea niitä.
⑦ Ystävät	Valitsemalla tämän voit katsoa kaverien mittaukset ja sijoitukset sijoitustaulukossa.
⑧ Profiili	Valitsemalla tämän voit tarkastella ja muokata kuljettaja- ja autoprofiiliasi.

Ajoistuntojen siirtäminen Garmin Catalyst™ sovellukseen

Kun olet pariliittänyt Garmin Catalyst 2 laitteen Garmin Catalyst sovellukseen, laite lähettää istuntotiedot sovellukseen automaattisesti Bluetooth® tekniikalla. Voit avata sovelluksen ja siirtää videoita laitteesta sovellukseen eri Wi-Fi® yhteyden kautta.

- 1 Avaa Garmin Catalyst sovellus puhelimessa tai tabletissa.
Garmin Catalyst sovellus kehottaa tuomaan videon suoralla langattomalla verkkoyhteydellä.
- 2 Valitse vaihtoehto:
 - Aloita videon tuonti suoralla Wi-Fi yhteydellä valitsemalla **Aloita**.
 - Tuo video myöhemmin valitsemalla **Tuo video myöhemmin**.

Istunnon siirron edistyminen ① näkyy Garmin Catalyst sovellusnäytön yläreunassa.

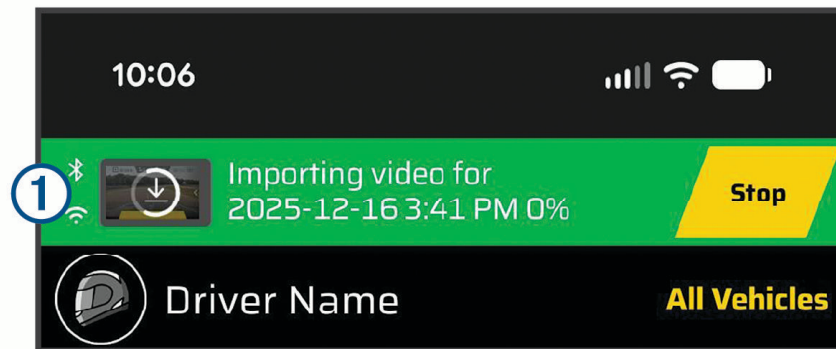

Ajoistuntojen tarkasteleminen Garmin Catalyst™ sovelluksessa

⚠ VAROITUS

Älä tarkastele ajoistuntoja ajaessasi. Ympäristön ja tieolosuhteiden tarkkailemattomuus voi aiheuttaa vakavia henkilövahinkoja tai kuoleman.

Ennen kuin voit tarkastella ajoistuntoja Garmin Catalyst sovelluksessa, sinun on tuotava istuntotietoja Garmin Catalyst 2 laitteesta (*Ajoistuntojen siirtäminen Garmin Catalyst™ sovellukseen*, sivu 19).

Laite tallentaa yksityiskohtaisia tietoja joka ajoistunnosta. Voit tarkastella kunkin ajoistunnon tuloksia erikseen tai vertailla istuntojen tietoja keskenään.

- 1 Valitse Garmin Catalyst sovelluksessa **Istunnot**-välilehti.
- 2 Valitse ajoistunto.

Istuntoyhteenveto

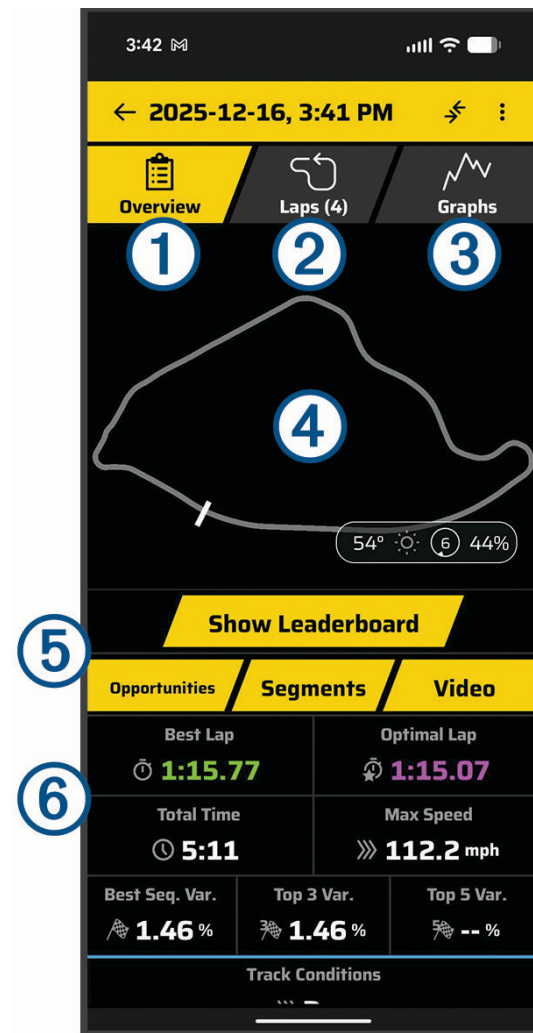

① Yleistä	Näyttää yhteenvedon valitun istunnon aikana tallennetuista tiedoista.
② Kierrokset	Valitsemalla tämän voit näyttää valitun istunnon yksityiskohtaiset kierrostiedot.
③ Kaaviot	Valitsemalla tämän voit näyttää valitun istunnon aikana tallennetut tietokaaviot.
④ Radan kartta	Näyttää valitussa istunnossa käytetyn radan kartan.
⑤ Istuntotietoasetukset	Valitsemalla vaihtoehdon voit näyttää lisätietoja valitusta istunnosta.
⑥ Istuntoyhteenvedon tiedot	Näyttää yhteenvedon valitun ajoistunnon aikana tallennetuista tiedoista.

Istuntovideoiden katseleminen Garmin Catalyst™ sovelluksessa

Jotta voit katsella tallennettuja videoita Garmin Catalyst sovelluksessa, sinun on siirrettävä videoita Garmin Catalyst 2 laitteesta (*Ajoistuntojen siirtäminen Garmin Catalyst™ sovellukseen, sivu 19*).

- 1 Valitse Garmin Catalyst sovelluksessa **Istunnot**-välilehti.
- 2 Valitse ajoistunto.
- 3 Valitse **Video**.

Optimaalisen kierroksen video toistetaan oletusarvoisesti. Voit valita eri kierroksia ja niiden osuuksia näytön vaihtoehtojen avulla.

Istuntovideot



①	Kierros- ja osuusnumerot.
②	Radan kartta. Ajoneuvosi sijainti näkyy pisteinä.
③	Ajoneuvon nopeus.
④	Kierrosajanoton tiedot.
⑤	Vetoympyrä. Pisteiden liike ilmaisee G-voiman suunnan ja voimakkuuden.

Istuntojen vertaaminen

⚠ VAROITUS

Istuntojen vertailulla kuljettajat voivat vertailla eri ajoneuvojen istuntoja. Se on tarkoitettu vain kokeneille kilpaajajille. Ajon muuttaminen eri ajoneuvon suorituskyvyn perusteella voi johtaa onnettomuuteen, johon liittyy aineellisia vahinkoja, henkilövammoja tai kuolema.

Voit verrata kahden ajoistunnon tuloksia. Tämän ansiosta saatat havaita parantamisen varaa istuntojen välillä tai verrata eri ajoneuvojen tuloksia samalla radalla.

HUOMAUTUS: voit verrata ainoastaan saman radan ja ratamäärityksen istuntoja.

- 1 Valitse Garmin Catalyst™ sovelluksessa **Istunnot**-välilehti.
- 2 Valitse ajoistunto.
- 3 Valitse ↗ > **Vertaa muihin istuntoihini**.
- 4 Valitse istunto.

Istuntovideon tallentaminen

Jotta voit tallentaa tallennettuja videoita Garmin Catalyst™ sovellukseen, sinun on siirrettävä videoita Garmin Catalyst 2 laitteesta (*Ajoistuntojen siirtäminen Garmin Catalyst™ sovellukseen, sivu 19*).

Voit tallentaa istuntovideoitasi mobiililaitteen tallennustilaan, jotta niitä voi käyttää muissa sovelluksissa.

- 1 Valitse Garmin Catalyst sovelluksessa **Istunnot**-välilehti.
- 2 Valitse ajoistunto.
- 3 Valitse **Video**.
- 4 Valitse tarvittaessa kierros tai kierrososuus.
- 5 Valitse **Tallenna video**.
- 6 Valitse tallennuspaikka seuraamalla näytön ohjeita.

Istuntojen poistaminen

Voit vapauttaa tilaa puhelimesa tai tabletissa poistamalla ajoistuntoja. Poistettuja ajoistuntoja ei voi palauttaa.

- 1 Valitse Garmin Catalyst™ sovelluksessa **Istunnot**-välilehti.
- 2 Valitse ajoistunto.

3 Valitse  > **Poista istunto.**

Istuntovideoiden poistaminen

Voit vapauttaa tilaa puhelimessa tai tabletissa poistamalla ajoistuntovideoita. Videoiden poistaminen ei poista muita istuntotietoja.

1 Valitse Garmin Catalyst™ sovelluksessa **Profiili** >  > **Videotallennus.**

2 Valitse vähintään yksi videotiedosto.

3 Valitse **Poista.**

Kierrosten tarkasteleminen ja vertaileminen Garmin Catalyst™ sovelluksessa

Kierrokset-sivulla voit tarkastella ja vertailla kunkin kierroksen tallennettuja tietoja. Voit verrata mitä tahansa kahta saman istunnon kierrosta.

1 Valitse Garmin Catalyst sovelluksessa **Istunnot**-välilehti.

2 Valitse istunto.

3 Valitse **Kierrokset.**

4 Valitse kierros.

Näyttöön tulee kaavio radasta ja sijainnistasi ratakiekroksella.

5 Valitse vaihtoehto:

- Näytä kierroksen video valitsemalla **Video.**
- Vertaa nykyistä kierrosta toiseen valitsemalla **Verrattava:** ja valitsemalla kierros.
- Näytä tallennettujen tilastotietojen kaaviot valitsemalla **Valitse kaaviot** ja valitsemalla kaaviovaihtoehdot.

Mahdollisuuksien tarkasteleminen

Ajon aikana laite analysoi suoritustasi ja tallentaa parannusmahdollisuuksia. Mahdollisuudet ovat valmennusvinkkejä, joiden avulla voit nopeuttaa kierrosaikaasi. Mahdollisuussivulla voit tarkastella mahdollisuuksia ja parannusvinkkejä.

1 Valitse Garmin Catalyst™ sovelluksessa **Istunnot**-välilehti.

2 Valitse ajoistunto.

3 Valitse **Mahdollisuudet.**

4 Valitse vaihtoehto:

- Selaa mahdollisuuksia valitsemalla **<** tai **>**.
- Katso lisätietoja mahdollisuuksista valitsemalla **Jarrutus, Apex** tai **Nopeus.**
- Katso käytettävissä olevat mahdollisuudet rataosuuden mukaan valitsemalla **Osuus.**

Ratatietojen tarkasteleminen

Voit tarkastella kaikkien Garmin Catalyst™ sovelluksessa saatavilla olevien kilparatojen tietoja ja tilastoja.

1 Valitse Garmin Catalyst sovelluksessa **Radat**-välilehti.

2 Valitse hakupalkki.

3 Kirjoita radan koko nimi tai sen osa.

Radan nimiehdotukset näkyvät hakupalkin alapuolella.

4 Valitse jälki.

Kuljettajaprofiilin nimen lisääminen tai muokkaaminen

Kun käytät Garmin Catalyst™ sovellusta ensimmäisen kerran, se esittelee kuljettajaprofiilin luonnin. Voit muokata kuljettajaprofiiliasi milloin tahansa.

1 Valitse Garmin Catalyst sovelluksessa **Profiili.**

2 Valitse  ja kirjoita uusi nimi.

Autoprofiilin lisääminen tai muokkaaminen

1 Valitse Garmin Catalyst™ sovelluksessa **Profiili** > **Ajoneuvot.**

2 Valitse vaihtoehto:

- Lisää autoprofiili valitsemalla **Lisää ajoneuvo.**
- Muokkaa autoprofiilia valitsemalla ajoneuvo.

- 3 Valitse kenttä ja lisää tietoja ajoneuvosta.
- 4 Valitse tarvittaessa **Lisää renkaat** ja lisää renkaiden tiedot.
- 5 Valitse **Valmis**.

Kaverien lisääminen Garmin Catalyst™ sovellukseen

Voit lisätä kavereita Garmin Catalyst sovellukseen ja jakaa kierrosaikoja ja istuntotietoja. Kaverit voivat lähettää yhteystietonsa sinulle puhelimen QR-koodin avulla tai sähköposti- tai tekstiviestilinkin kautta ([Kortin jakaminen Garmin Catalyst™ sovelluksen kanssa, sivu 23](#)).

Valitse vaihtoehto:

- Lisää yhteyshenkilö Garmin Catalyst sovelluksen generoimasta linkistä valitsemalla linkki, jonka olet saanut kaverin Garmin Catalyst tililtä.
- Lisää yhteyshenkilö jaetusta QR-koodista avaamalla Garmin Catalyst sovellus, valitsemalla **Ystävät > Skannaajakoodi** ja skannaamalla kaverisi kuljettajakoodi.

Kortin jakaminen Garmin Catalyst™ sovelluksen kanssa

- 1 Valitse Garmin Catalyst sovelluksessa **Ystävät > Jaa kortti**.
- 2 Valitse vaihtoehto:
 - Jaa kortti QR-koodin avulla antamalla kaverin tai yhteyden skannata näytössäsi oleva QR-koodi.
 - Lähetä kaverillesi yhteyspyyntö valitsemalla **Jaa** ja valitsemalla sovellus tai yhteys, jolle haluat jakaa pyynnön.
 - Lähetä suora linkki valitsemalla **Kopioi linkki** ja liittämällä linkki viestiin kaverillesi tai yhteydellesi.

Mittayksikköjen vaihtaminen Garmin Catalyst™ sovelluksessa

Voit mukauttaa Garmin Catalyst sovelluksessa näkyviä mittayksiköitä.

- 1 Valitse Garmin Catalyst sovelluksessa **Profiili >  > Yksikkö**.
- 2 Valitse kunkin luokan mittayksikkö.

Vault tallennus

HUOMAUTUS: ominaisuus edellyttää aktiivista Vault tilausta. Vault ominaisuudet eivät ole saatavilla kaikissa maissa.

Voit ladata, hallita ja jakaa tallennettuja videoita suojatun verkkotallennustilan avulla käyttämällä Vault. Maksullisella tilauksella Garmin Catalystr[™] sovellus lataa optimaalisen ja parhaan kierroksen videon Vault automaattisesti ollessaan yhteydessä Wi-Fi[®] verkkoon.

Voit ostaa Vault tilauksen puhelimen tai tabletin Garmin Catalystr[™] sovelluksessa (*Garmin Catalystr[™] sovellus*, sivu 18).

Vault tilaus

Ostamalla Vault tilauksen voit tallentaa videosi suojattuun verkkotallennusasemaan.

- 1 Valitse puhelimen tai tabletin Garmin Catalystr[™] sovelluksessa **Profiili** >  > **Vault Access**.
- 2 Valitse **Tilaa heti**.
- 3 Seuraa näytön ohjeita.

Videon jakaminen

Videoiden jakaminen edellyttää Vault tilauksen ostamista.

Voit ladata videon Vault ja jakaa sen sijoitustaulukossa.

- 1 Valitse puhelimen tai tabletin Garmin Catalystr[™] sovelluksessa **Istunnot**-välilehti.
- 2 Valitse istunto.
- 3 Valitse **Video** > **Tallenna video** > **Lataa Vaultiin**.

Jaetun videon linkin poistaminen käytöstä

Voit poistaa käytöstä linkin videoon, jonka olet jakanut aiemmin Vault. Kun poistat jaetun videon linkin käytöstä, video määritetään yksityiseksi ja jaettu linkki ja salasana poistetaan käytöstä.

- 1 Valitse puhelimen tai tabletin Garmin Catalystr[™] sovelluksessa **Vault**.
- 2 Valitse video ja valitse **Poista linkki käytöstä** > **Jatka**.

Videon poistaminen Vault

- 1 Valitse puhelimen tai tabletin Garmin Catalystr[™] sovelluksessa **Vault**.
- 2 Valitse video ja valitse **Poista kohteesta {0}** > **Jatka**.

Laitteen tiedot

Lainsäädännöllisten e-label-tietojen ja yhdenmukaisuustietojen tarkasteleminen

1 Pyyhkäise asetusvalikossa valikon alareunaan.

2 Valitse **Laite** > **Säädöstiedot**.

Tekniset tiedot

Käyttölämpötila	-20–70 °C (-4–158 °F)
Latauslämpötila	0–60 °C (32–140 °F)
Langaton taajuus	2400–2483,5 MHz: < 20 dBm 5150–5250 MHz: < 16 dBm
EU:n SAR	< 0,96 W/kg vartalo, < 0,96 W/kg raaja
Tulojännite	4,75–5,25 Vdc, 2 A
Akun tyyppi	Ladattava litiumioni
Akunkesto	Enintään 45 min

Laitteen lataaminen

HUOMAUTUS: tämä luokan III tuote tarvitsee rajoitetun virtalähteen (LPS).

Voit ladata laitteen akun seuraavilla tavoilla.

- Liitä laite ajoneuvon virtalähteeseen.
- Liitä laite valinnaiseen verkkovirtalaturiin.

Voit ostaa koti- ja toimistokäyttöön sopivan hyväksytyin Garmin® AC-DC-sovittimen Garmin myyjältä tai osoitteesta www.garmin.com. Laite saattaa latautua hitaasti, kun se on liitetty kolmannen osapuolen sovittimeen.

Laitteen huolto

Garmin® tukikeskus

Osoitteessa support.garmin.com on ohjeita ja tietoja, kuten tuoteoppaita, usein kysytyjä kysymyksiä, videoita ja asiakastuki.

Ohjelmistopäivitykset

Varmista paras mahdollinen käyttökokemus pitämällä laitteen ohjelmisto ajan tasalla. Ohjelmistopäivitykset sisältävät muutoksia ja parannuksia tietosuojaan ja -turvaan sekä ominaisuuksiin.

Voit päivittää laitteen kahdella tavalla.

- Voit päivittää laitteen pariliitetyn puhelimen tai tabletin Garmin Catalyst™ sovelluksella (suositus). Käyttämällä tätä vaihtoehtoa voit päivittää laitteen kätevästi liittämättä sitä tietokoneeseen.
- Voit liittää laitteen tietokoneeseen ja päivittää sen Garmin Express™ sovelluksella (garmin.com/express).

Ohjelmiston päivittäminen Garmin Catalyst™ sovelluksella

Kun ohjelmistopäivitys on saatavilla, Garmin Catalyst sovellus lataa sen automaattisesti. Kun seuraavan kerran muodostat yhteyden Garmin Catalyst 2 laitteeseesi, sovellus kehottaa lähettämään päivityksen laitteeseesi.

- 1 Käynnistä Garmin Catalyst 2 laite.
- 2 Avaa puhelimen tai tabletin Garmin Catalyst sovellus.
- 3 Valitse Garmin Catalyst sovelluksessa **Lähetä päivitys**.
- 4 Asenna ohjelmistopäivitys laitteeseen Garmin Catalyst sovelluksen ohjeiden mukaisesti.

Ohjelmiston päivittäminen: Garmin Express™

Garmin Express sovelluksella voit ladata ja asentaa laitteen uusimmat ohjelmistopäivitykset.

- 1 Jos Garmin Express sovellusta ei ole asennettu tietokoneeseen, siirry osoitteeseen garmin.com/express ja asenna se näytön ohjeiden mukaisesti (*Asentaminen: Garmin Express™, sivu 27*).
- 2 Avaa  Garmin Express sovellus.
- 3 Liitä laite tietokoneeseen tiedonsiirtoa tukevalla USB-C® kaapelilla.
Liitä kaapelin pienempi pää Garmin Catalyst™ 2 laitteen USB-C porttiin ① ja suurempi tietokoneen vapaaseen USB-porttiin.

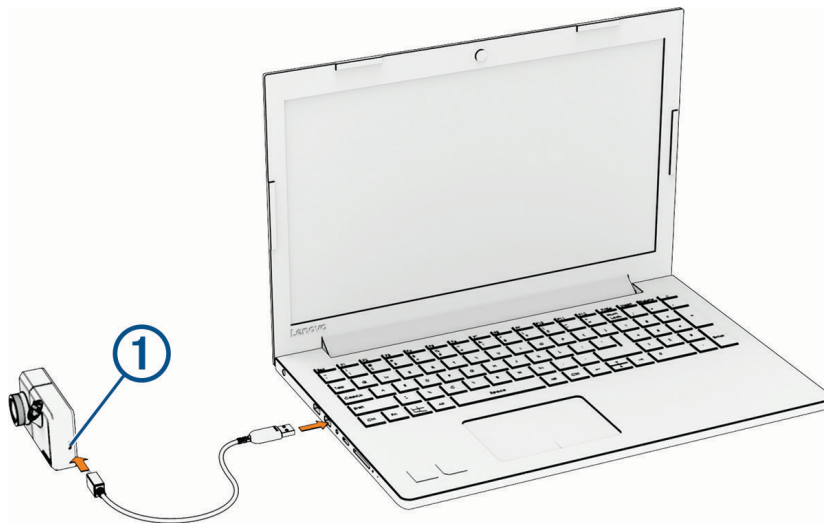

- 4 Valitse Garmin Catalyst 2 laitteessa **Liitä tietokoneeseen**.
VIHJE: jos et näe kehotetta liittää tietokoneeseen, voit valita laitteen asetusvalikosta Liitä tietokoneeseen.
- 5 Valitse Garmin Express sovelluksessa **Lisää laite**.
Garmin Express sovellus hakee laitteen ja näyttää sen nimen ja sarjanumeron.
- 6 Lisää laite Garmin Express sovellukseen valitsemalla **Lisää laite** ja seuraamalla näytön ohjeita.
Kun määrittäminen on valmis, Garmin Express sovellus näyttää laitteeseen saatavilla olevat päivitykset.

Päivityksiä saatavilla

Viimeisin tarkistus: Juuri nyt 

Arvioitu asennusaika: 1 tunti ja 37 minuuttia

[Näytä tiedot](#)

Asenna kaikki

7 Valitse vaihtoehto:

- Jos haluat asentaa kaikki saatavilla olevat päivitykset, valitse **Asenna kaikki**.
- Jos haluat asentaa tietyn päivityksen, valitse **Näytä tiedot** ja valitse haluamasi päivityksen vierellä **Asenna**.

Garmin Express sovellus lataa ja asentaa päivitykset laitteeseen.

8 Viimeistelemään päivitysten asennus seuraamalla näytön ohjeita.

Päivityksen aikana Garmin Express sovellus saattaa esimerkiksi opastaa irrottamaan laitteen ja liittämään sen uudelleen.

Asentaminen: Garmin Express™

Garmin Express sovellus on saatavilla Windows® ja Mac® tietokoneisiin.

1 Siirry tietokoneessa osoitteeseen garmin.com/express.

2 Valitse vaihtoehto:

- Voit tarkistaa järjestelmävaatimukset ja varmistaa Garmin Express sovelluksen yhteensopivuuden tietokoneen kanssa valitsemalla **Järjestelmävaatimukset**.
- Asenna Windows tietokoneeseen valitsemalla **Windows-lataus**.
- Asenna Mac tietokoneeseen valitsemalla **Mac-lataus**.

3 Avaa ladattu tiedosto ja asenna ohjelmisto seuraamalla näytön ohjeita.

Laitteen huoltaminen

HUOMAUTUS

Älä pudota laitetta.

Älä säilytä laitetta erittäin kuumissa tai kylmissä paikoissa, koska laite saattaa vahingoittua pysyvästi.

Älä koskaan käytä kosketusnäyttöä kovalla tai terävällä esineellä. Muutoin näyttö voi vahingoittua.

Älä altista laitetta vedelle.

Kotelon puhdistaminen

HUOMAUTUS

Älä käytä kemiallisia puhdistusaineita ja liuottimia, jotka voivat vahingoittaa muoviosia.

1 Puhdista laitteen kotelo (ei kosketusnäyttöä) miedolla puhdistusnesteellä kostutetulla liinalla.

2 Pyyhi laite kuivaksi.

Kosketusnäytön puhdistaminen

1 Käytä pehmeää, puhdasta, nukkaamatonta liinaa.

2 Kostuta liina kevyesti vedellä tarvittaessa.

3 Jos käytät kostutettua liinaa, sammuta laite ja irrota se virtalähteestä.

4 Pyyhi näyttö varovasti liinalla.

Kameran linssin puhdistaminen

HUOMAUTUS

Älä käytä kemiallisia puhdistusaineita ja liuottimia, jotka voivat vahingoittaa muoviosia.

Voit parantaa videokuvan laatua pyyhkimällä kameran linssin säännöllisesti.

1 Pyyhi linssi naarmuttamattomalla puhdistusliinalla, jonka voit tarvittaessa kostuttaa isopropyylialkoholilla.

2 Anna linssin kuivua itseksensä.

Laitteen uudelleenkäynnistäminen

Voit käynnistää laitteen uudelleen, jos se lakkaa toimimasta.

Paina virtapainiketta 10 sekuntia.

Vianmääritys

Laite ei löydä satelliittisignaaleja

- Asenna kaikki saatavilla olevat ohjelmistopäivitykset.
- Vie laite ulos pysäköintihallista ja pois korkeiden rakennusten tai puiden läheltä.
- Pysy paikallasi muutaman minuutin ajan.

Laitteen pariliitos puhelimeen tai tablettiin ei onnistu

Puhelin tai tabletti on liian kaukana laitteesta.

- Tuo puhelin tai tabletti laitteen lähelle.

Puhelin tai tabletti on jo pariliitettävä, mutta pariliitos ei toimi.

- Jos puhelin tai tabletti on jo pariliitettävä, mutta se ei muodosta yhteyttä laitteeseen, poista Bluetooth® tekniikka käytöstä puhelimesta ja ota se käyttöön uudelleen.

Laite on nollattu hiljattain, ja se sisältää vanhoja pariliitostietoja.

- Jos olet nollannut laitteen hiljattain, unohda tai poista pariliitostiedot sekä puhelimen Bluetooth asetuksista että Garmin Catalyst™ 2 laitteesta.

Pariliitos ei käynnistynyt, kun skannasit QR-koodin puhelimen kamerasovelluksella.

- 1 Pyyhkäise Garmin Catalyst 2 laitteen näytössä vasemmalle ja valitse **Asetukset > Mobiililaite > Lisää uusi mobiililaite**.

Garmin Catalyst 2 laitteen näyttöön ilmestyy QR-koodi.

- 2 Avaa puhelimen tai tabletin Garmin Catalyst sovellus ja valitse **Profiili >  > Lisää laite**.

- 3 Valitse puhelimesta tai tabletissa vaihtoehto:

- Skannaa Garmin Catalyst 2 laitteen näytössä näkyvä QR-koodi.
- Valitse laite luettelosta.

- 4 Viimeistele pariliitos ja määritys näyttöön tulevien ohjeiden mukaisesti.

Laite ei lataudu ajoneuvossa

- Varmista, että käytät yhteensopivaa virtajohtoa tai laturia, jonka toimittaja on Garmin®.
- Varmista, että ajoneuvo on käynnissä ja antaa virtaa virtalähteeseen.
- Varmista, että ajoneuvon sisälämpötila on teknisissä tiedoissa mainitun latauslämpötilan rajoissa.
- Varmista ajoneuvon sulakerasiasta, että ajoneuvon virtaliitännän sulake ei ole hajonnut.

Kamera tuntuu lämpimältä käytön aikana

Garmin® kamerat on suunniteltu autoympäristöön. On normaalia ja odotettavissa, että tuotteet lämpenevät ja kuumenevat lämpimissä ilmastoissa, joissa ne altistuvat auringolle. Niiden käyttö on silti turvallista. Käyttö on turvallista, vaikka itse laitteen lämpötila ylittäisi laitteen ympäristön suurimman sallitun lämpötilan. Noudata aina tuoteoppaan sisältämiä käyttö- ja huolto-ohjeita.

Videotallenteet ovat sumeita

- Puhdista kameran linssi (*Kameran linssin puhdistaminen, sivu 27*).
- Puhdista kameran edessä oleva tuulilasi.
- Varmista, että tuulilasinypyhkimet eivät ole kameran edessä. Siirrä laitetta tarvittaessa.

Liite

Tietojen hallinta

Laitteessa on muistikorttipaikka.

HUOMAUTUS: laite tukee Windows® 7:ää ja uudempia sekä Mac® OS 10.4:ää ja uudempia.

Muistikortit

Voit ostaa muistikortteja mm. elektroniikkaliikkeistä. Muistikorteille voi tallentaa videomateriaalia ja tietoja ajoistunnoista.

Muistikortin tekniset ominaisuudet

Kameraan tarvitaan muistikortti, jolla on seuraavat tekniset ominaisuudet. Tarkista suositeltujen muistikorttien luettelo osoitteesta garmin.com/dashcamcards.

Tyyppi	microSDHC tai microSDXC
Kapasiteetti	32–512 Gt
Nopeusluokka	Vähintään luokka 10
Tiedostojärjestelmä	exFAT

Laitteen liittäminen tietokoneeseen

Voit liittää laitteen tietokoneeseen USB-C® kaapelilla.

- 1 Liitä kaapeli laitteen USB-C porttiin.
- 2 Liitä kaapelin toinen pää tietokoneen porttiin.
- 3 Avaa valikko pyyhkäisemällä Garmin Catalyst™ 2 laitteen näytössä vasemmalle.
- 4 Valitse **Asetukset > Liitä tietokoneeseen**.

Tietokoneen käyttöjärjestelmän mukaan laite näkyy kannettavana laitteena, siirrettävänä levynä tai siirrettävänä taltiona.

USB-kaapelin irrottaminen

Jos laite on liitetty tietokoneeseen siirrettävänä laitteena tai taltiona, laite on poistettava tietokoneesta turvallisesti, jotta tietoja ei häviäisi. Jos laite on liitetty Windows® tietokoneeseen kannettavana laitteena, laitteen turvallinen poistaminen ei ole välttämätöntä.

- 1 Valitse toinen seuraavista vaihtoehdoista:
 - Valitse tietokoneen Windows ilmaisinalueelta **Poista laite turvallisesti** -kuvake ja valitse laite.
 - Valitse Apple® tietokoneessa laite ja valitse **Arkisto > Anna levy**.
- 2 Irrota kaapeli tietokoneesta.

Lisävarusteiden ostaminen

- Voit ostaa valinnaisia lisävarusteita osoitteesta garmin.com tai Garmin® jälleenmyyjältä.

support.garmin.com

© 2026 Garmin Ltd. tai sen tytäryhtiöt

Garmin® ja Garmin logo ovat Garmin Ltd:n tai sen tytäryhtiöiden rekisteröityjä tavaramerkkejä Yhdysvalloissa ja muissa maissa. Garmin Catalyst™ ja Garmin Express™ ovat Garmin Ltd:n tai sen tytäryhtiöiden tavaramerkkejä. Näitä tavaramerkkejä ei saa käyttää ilman Garminin nimenomaista lupaa.

Apple® ja Mac® ovat Apple Inc:n rekisteröityjä tavaramerkkejä Yhdysvalloissa, muissa maissa ja muilla alueilla. Sana Bluetooth® ja vastaavat logot ovat Bluetooth SIG Inc:n omaisuutta, ja Garminilla on lisenssi niiden käyttöön. microSD® on SD-3C:n tavaramerkki. USB-C® on USB Implementers Forumin rekisteröity tavaramerkki. Wi-Fi® on Wi-Fi Alliancen rekisteröity tavaramerkki. Windows® on Microsoft Corporationin rekisteröity tavaramerkki Yhdysvalloissa ja muissa maissa.