

GARMIN®

GARMIN CATALYST™ 2

Præstationsoptimering af racerbane kørsel



Brugervejledning

Indholdsfortegnelse

Sådan kommer du i gang	4	Garmin Catalyst™ App	18
Installation	5	Parring af din enhed med Garmin Catalyst™ appen.....	18
Installation af et hukommelseskort.....	5	Garmin Catalyst™ app-oversigt.....	18
Formatering af hukommelseskortet.....	5	Overførsel af kørsels-sessioner til Garmin Catalyst™ appen.....	19
Sådan fjerner du hukommelseskortet.....	5	Gennemgang af kørsels-sessioner i Garmin Catalyst™ appen.....	19
Montering af polariseringsfilteret på kameraet.....	5	Sessionsoversigt.....	20
Sådan fjernes polariseringsfilteret på kameraet.....	6	Visning af sessionsvideoer i Garmin Catalyst™ appen.....	20
Overvejelser ved montering.....	6	Sammenligning af sessioner.....	21
Installation af kameraet på forruden....	7	Gemme en sessionsvideo.....	21
Tilslutning af kameraet til strømmen i bilen.....	8	Sletning af sessioner.....	21
Sådan tændes enheden manuelt.....	9	Gennemse og sammenligne omgange i Garmin Catalyst™ appen.....	22
Sådan slukkes enheden manuelt.....	9	Visningsmuligheder.....	22
Parring af et trådløst headset eller bilstereoanlæg.....	9	Visning af baneoplysninger.....	22
		Tilføjelse eller redigering af chaufførprofilnavn.....	22
		Tilføjelse eller redigering af en køretøjsprofil.....	22
		Tilføjelse af venner til Garmin Catalyst™ appen.....	23
		Deling af dit kort med Garmin Catalyst™ appen.....	23
		Ændring af måleenheder i Garmin Catalyst™ appen.....	23
Oversigt over enheden	10		
Brug af touchscreen.....	10	Vault	24
Startskærm.....	10	Abonnerer på Vault.....	24
Statuslinjens ikoner.....	11	Deling af en video.....	24
		Deaktivering af et delt videolink.....	24
		Fjernelse af en video fra Vault.....	24
Starten på en kørsels-session	12		
Tidtagning af kapsejlads.....	12	Enhedsoplysninger	25
Sætte kørsels-session på pause.....	13	Visning af oplysninger om lovgivning og overensstemmelse via E-label.....	25
Tilføjelse af en bane.....	13	Specifikationer.....	25
Tilføj en sporkonfiguration.....	14	Opladning af enheden.....	25
Valg af en køretøjs- eller chaufførprofil.....	14		
		Vedligeholdelse af enhed	26
Gennemgang af kørsels-sessioner på Garmin Catalyst™ 2 enheden	15	Garmin® Support Center.....	26
		Softwareopdateringer.....	26
Indstillinger	16	Opdatering af software med Garmin Catalyst™ appen.....	26
Lydindstillinger.....	16		
Frakobling af et trådløst headset eller stereoanlæg.....	16		
Videoindstillinger.....	16		
Systemindstillinger.....	16		
Enhedsindstillinger.....	17		
Nulstilling af data og indstillinger....	17		

Opdatering af software med Garmin Express™	26
Vedligeholdelse af enheden.....	27
Rengøring af yderside.....	27
Rengøring af berøringsskærmen.....	27
Rengøring af kameralinsen.....	28
Genstart af enheden.....	28

Fejlfinding..... 29

Enheden opfanger ingen satellitsignaler.....	29
Min enhed vil ikke parre med min telefon eller tablet.....	29
Enheden oplades ikke i bilen.....	29
Mit kamera bliver varmt under brug....	29
Mine videooptagelser er slørede.....	29

Appendiks..... 30

Datahåndtering.....	30
Hukommelseskort.....	30
Tilslutning af enheden til din computer.....	30
Frakobling af USB-kablet.....	30
Køb af tilbehør.....	30

Sådan kommer du i gang

ADVARSEL

Se guiden *Vigtige produkt- og sikkerhedsinformationer* i æsken med produktet for at se produktadvarsler og andre vigtige oplysninger.

Denne enhed er kun beregnet til fritidsbrug på en racerbane. Brug ikke enheden på offentlig vej. Hvis denne advarsel ikke følges, kan det resultere i en ulykke, der kan medføre tingsskade, alvorlig personskade eller dødsfald. Du er ansvarlig for at bruge enheden på en sikker og fornuftig måde.

Første gang du tænder for enheden, guider den dig gennem de indledende opsætningstrin med meddelelser på skærmen. Du skal gennemføre disse trin, før enheden tages i brug første gang.

- 1 Monter enheden i køretøjet (*Installation, side 5*).
- 2 Tænd for enheden, og følg vejledningen på skærmen.
- 3 Par din enhed med Garmin Catalyst™ appen på din telefon eller tablet (*Parring af din enhed med Garmin Catalyst™ appen, side 18*).
- 4 Opdater enhedens software (*Softwareopdateringer, side 26*).

Du bør holde softwaren på din enhed opdateret for at få den bedste oplevelse. Softwareopdateringer giver ændringer og forbedringer til beskyttelse af personlige oplysninger, sikkerhed og funktioner.

Installation

Installation af et hukommelseskort

Hvis du vil optage video, skal du installere et kompatibelt hukommelseskort (*Specifikationer for hukommelseskort, side 30*). Der følger et hukommelseskort med visse enhedsmodeller.

- 1 Indsæt hukommelseskortet ① i stikket ②.

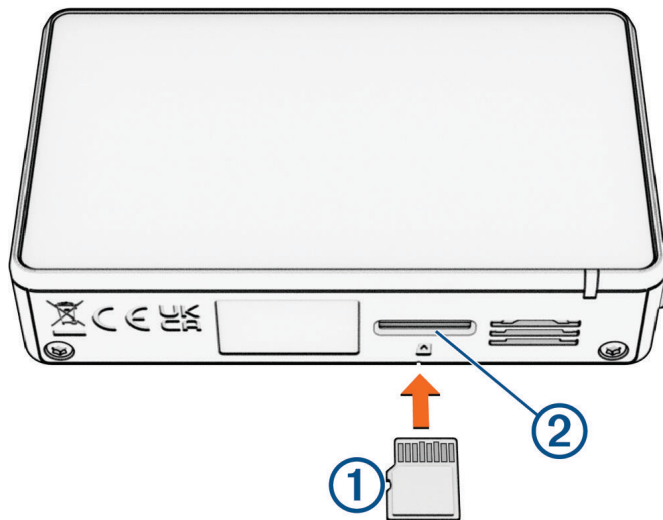

- 2 Skub det ind, indtil det klikker på plads.

Formatering af hukommelseskortet

Kameraet kræver et hukommelseskort, der er formateret ved hjælp af exFAT filsystemet. Du kan bruge kameraet til at formatere dit kort ved hjælp af dette filsystem.

Du skal formatere et helt nyt hukommelseskort, hvis det ikke er formateret ved hjælp af exFAT filsystemet.

BEMÆRKNING: Hvis du formaterer hukommelseskortet, bliver alle videoer og data på kortet slettet.

- 1 Slut kameraet til strøm.
- 2 Stryk til venstre for at åbne menuen.
- 3 Vælg **Indstillinger > Enhed > Formater hukommelseskort**.
- 4 Lad kameraet være sluttet til strøm, indtil formateringen er fuldført.

Sådan fjerner du hukommelseskortet

BEMÆRK

Hvis hukommelseskortet tages ud, mens enheden er tændt, kan det medføre tab af data eller beskadige enheden.

- 1 Sluk enheden.
- 2 Skub kortet ind, indtil det klikker på plads.
- 3 Slip kortet.
Kortet skubbes ud af porten.

Montering af polariseringsfilteret på kameraet

Kameraet leveres med et polariseringsfilter for at reducere genskin fra forruden.

BEMÆRK

Drej ikke polariseringsfilteret, mens det er monteret på kameraet, da det kan beskadige kameralinsen.

- 1 Placér filteret, så linjen på den udvendige kant vender opad.

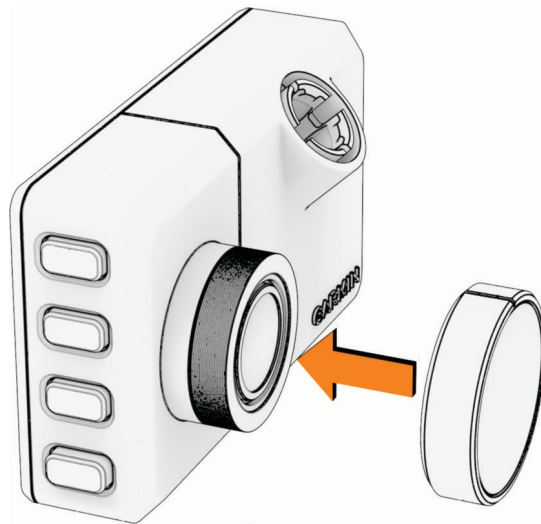

- 2 Sæt filteret godt fast på kameranlinsen.
- 3 Kontrollér, at linjen på filterets udvendige kant ① vender opad, og at Garmin® logoet på filteret vender med højre side opad.



Når du har installeret polariseringsfilteret, skal du opdatere Dæksel til kameraobjektiv for at sikre den bedste kvalitet af videooptagelserne ([Videoindstillinger, side 16](#)).

Sådan fjernes polariseringsfilteret på kameraet

Du kan fjerne polariseringsfilteret ved natløb eller løb med svag belysning.

- 1 Hold godt fast i kameraet med den ene hånd og polariseringsfilteret med den anden hånd.
- 2 Træk filteret væk fra kameraet.

Når du har fjernet polariseringsfilteret, skal du opdatere Dæksel til kameraobjektiv for at sikre den bedste kvalitet af videooptagelserne ([Videoindstillinger, side 16](#)).

Overvejelser ved montering

⚠ ADVARSEL

Når enheden installeres i et køretøj, skal den placeres, så den ikke blokerer førerens udsyn af vejen eller påvirker køretøjets øvrige betjeningsudstyr, f.eks. rat, pedaler eller gearstang. Placer ikke enheden løst på køretøjets instrumentbræt. Placer ikke enheden foran eller over en airbag.

Kameraet fastgøres til forruden ved hjælp af den medfølgende selvklæbende holder. Den selvklæbende holder er vanskelig at fjerne, når den først er monteret. Du bør omhyggeligt overveje dens placering, før du monterer holderen.

- Monter ikke kameraet et sted, hvor det blokerer førerens udsyn til vejen.
- Du skal vælge et monteringssted, der giver kameraet et klart udsyn over vejen forude.

- Du skal vælge et så højt monteringssted som muligt midt på forruden.
- Hvis du har et bakspejl, skal du placere kameraet under bakspejlet.
- Du skal sikre dig, at den del af forruden, der er foran kameraet, bliver ryddet af vinduesviskerne.
- Undgå at placere kameraet bag en tonet del af forruden.

BEMÆRKNING: Hvis det er nødvendigt, kan du placere enheden til venstre eller højre for bakspejlet, så længe den er monteret tæt på midten af forruden. Følg altid vejledningen til justering på skærmen før hver kørsels-session (*Starten på en kørsels-session, side 12*).

Installation af kameraet på forruden

BEMÆRK

Den selvklæbende holder er beregnet til længerevarende montering og kan være svær at afmontere. Du bør omhyggeligt overveje dens placering, før du monterer holderen.

Før du kan montere den selvklæbende holder på forruden, skal du gennemse overvejelser vedr. montering på forruden (*Overvejelser ved montering, side 6*).

For at opnå det bedste resultat skal den omgivende temperatur være mellem 21° og 38°C (fra 70° til 100°F) under installation af kameraet på forruden. Klæbemidlet binder muligvis ikke korrekt, hvis temperaturen er uden for dette område. Hvis du har brug for at montere kameraet ved lavere temperaturer, skal du rydde al sne, is og fugt fra forruden og opvarme forruden ved hjælp af køretøjets rudevarmer, før du installerer kameraet.

Kameraet fastgøres til forruden ved hjælp af det medfølgende selvklæbende beslag.

- 1 Rengør indersiden af forruden med vand eller sprit og en fnugfri klud.
Forruden skal være fri for støv, voks, olie eller andre belægninger.
- 2 Hold kameraet på den ønskede placering på forruden, og kontroller, at kameraet har et klart og uhindret udsyn.
- 3 Når du har valgt et monteringssted med klart udsyn, skal du fjerne beskyttelsesfilmen fra monteringsklæbemidlet.

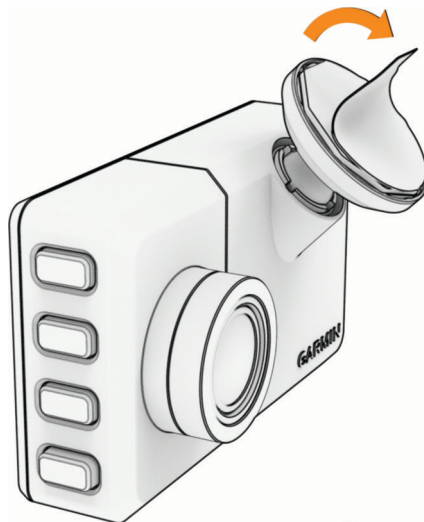

- 4 Anbring holderen på monteringsstedet.
TIP: Klæbemidlet er ekstremt klistret. Undgå at lade klæbemidlet komme i kontakt med forruden, før holderen er anbragt korrekt.
- 5 Tryk holderen hårdt mod forruden, og bevar trykket i 30 sekunder.
Dette bevirker, at holderens klæbemiddel kommer ordentligt i kontakt med forruden.

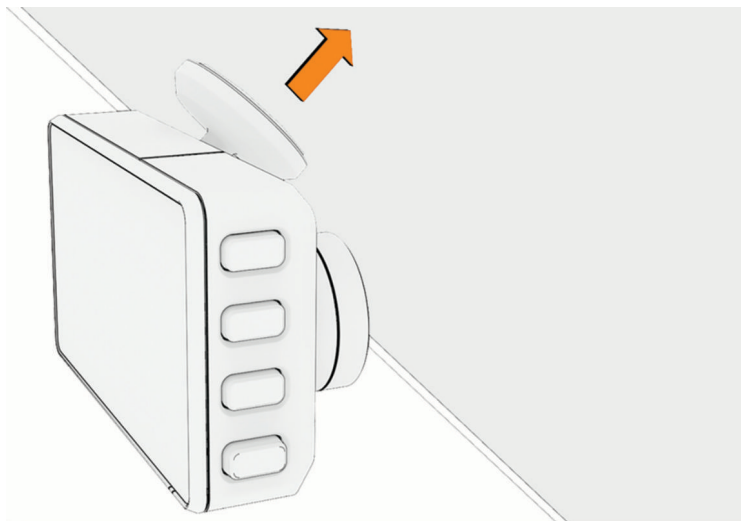

Tilslutning af kameraet til strømmen i bilen

- 1 Slut strømkablet til USB-C® stikket på kameraet.

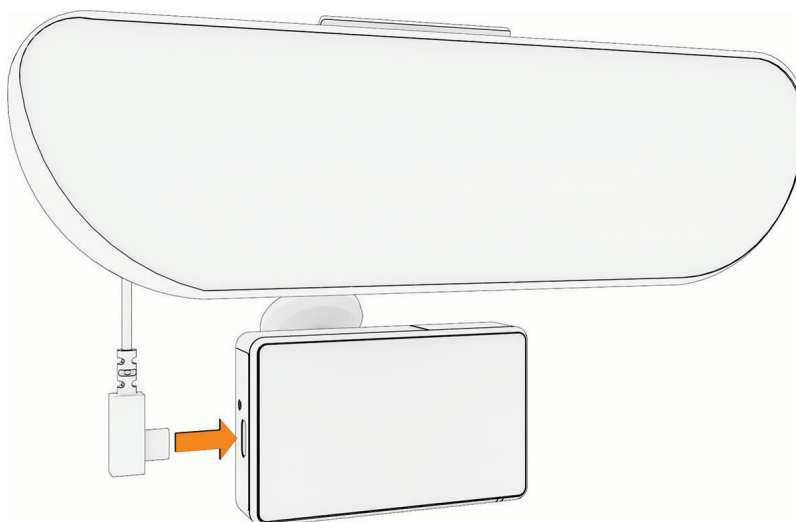

- 2 Før strømkablet til bilens strømudtag.

BEMÆRK

Du skal koble kameraet til strømforsyningen ved hjælp af den medfølgende adapter til bilens strømforsyning og undgå at bruge køretøjets USB-port. Køretøjets USB-port giver muligvis ikke nok strøm til pålidelig kamerabetjening.

Det medfølgende lette strømkabel er beregnet til usynlig montering. Hvis du vil skjule strømkablet, skal du føre det bag køretøjets beklædning langs forruden, dørrammen eller instrumentbrættet.



- 3 Slut Garmin Catalyst™ 2 strømkablet til den medfølgende strømadapter til køretøjer.
- 4 Sæt strømadapteren til køretøjer i en stikkontakt i køretøjet.
- 5 Tænd om nødvendigt bilens tændingskontakt for at give strøm til bilens strømudtag. Kameraet tændes.

Sådan tændes enheden manuelt

Når enheden er tilsluttet til et tændingsforbundet strømudtag, tænder den automatisk, når du tænder for køretøjet.

Tryk på .

Enheden tændes.

Sådan slukkes enheden manuelt

BEMÆRKNING: Når enheden er tilsluttet et tændingsforbundet strømudtag, slukker den automatisk, når du slukker for køretøjet.

- 1 Hold  nede i 3 sekunder.
- 2 Vælg **Sluk**.

Parring af et trådløst headset eller bilstereoanlæg

Du kan parre et trådløst headset eller stereoanlæg med din Garmin Catalyst™ 2 enhed for at høre træningstips og hørbare omgangstider, mens du kører.

- 1 Placer Garmin Catalyst 2 enheden og dit headset eller stereoanlæg inden for 10 meter (33 fod) fra hinanden.
- 2 På Garmin Catalyst 2 enheden skal du stryge til venstre på skærmen for at åbne menuen.
- 3 Vælg **Indstillinger** > **Lyd** > **Tilføj Bluetooth-lyd**.
- 4 På dit headset eller stereoanlæg skal du aktivere Bluetooth® teknologi og gøre det synligt for andre Bluetooth enheder.
- 5 På din Garmin Catalyst 2 enhed skal du vælge **OK** og vælge dit headset eller stereoanlæg på listen over enheder.
- 6 Følg vejledningen på skærmen for at gennemføre parringsprocessen.

Oversigt over enheden

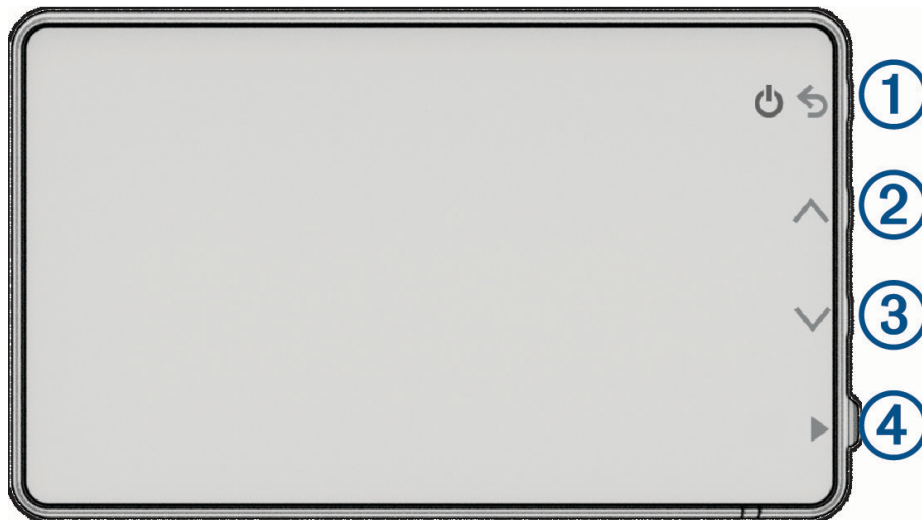

①		Tryk for at tænde enheden. Hold nede i 3 sekunder for at slukke for enheden. Tryk for at gå tilbage til den foregående side.
②		Tryk for at rulle gennem menuerne eller siderne.
③		Tryk for at rulle gennem menuerne eller siderne.
④		Tryk for at vælge en indstilling i en menu.

Brug af touchscreen

- Tryk på skærmen for at vælge et element.
- Træk eller lad din finger glide hen over skærmen for at panorere eller rulle.

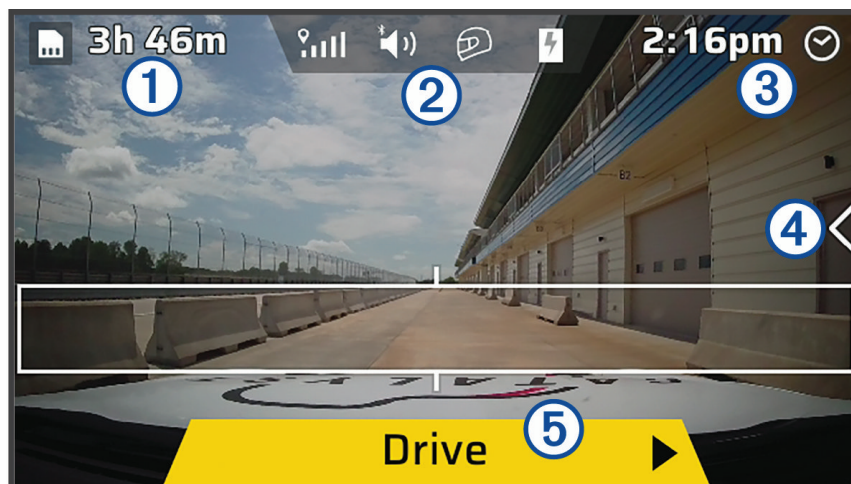

Startskærm



①	Resterende videooptagelser	Viser de resterende videooptagelser på det installerede hukommelseskort.
②	Statuslinje	Vælg et ikon for at få vist flere oplysninger (<i>Statuslinjens ikoner, side 11</i>).
③	Tid	Viser det aktuelle klokkeslæt.
④		Swipe til venstre for at åbne enhedsmenuen.
⑤		Vælg for at starte en kørsels-session (<i>Starten på en kørsels-session, side 12</i>).

Statuslinjens ikoner

Statuslinjen er placeret øverst på startskærmen. Statuslinjeikonerne viser oplysninger om funktioner på enheden. Du kan vælge nogle ikoner for at ændre indstillinger eller se yderligere oplysninger.





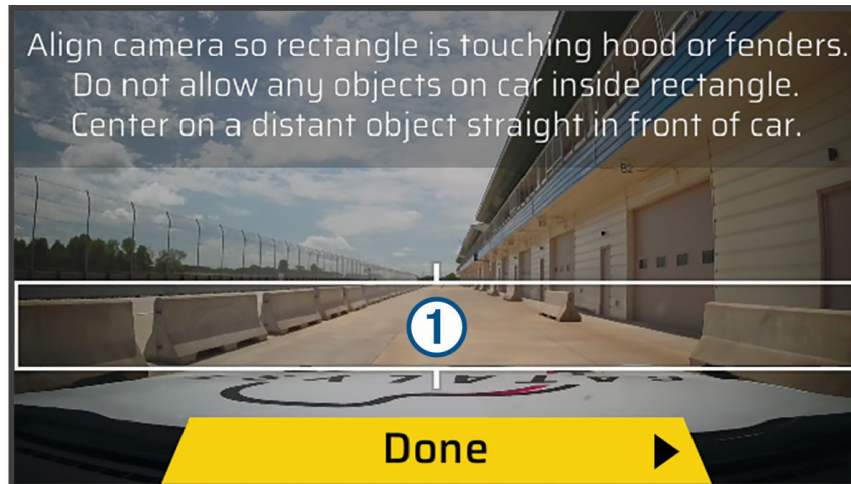

	GPS-signalstatus. Vælg for at få vist positionsnøjagtighed og indhentede satellitoplysninger.
	Bluetooth® lydforbindelsestatus. Vælg for at få vist Bluetooth lydindstillingerne.
	Chaufførprofil. Vælg for at skifte chaufførprofiler eller køretøjer.
	Batteriopladningsniveau.

Starten på en kørselsession

Før du kan starte en kørselsession, skal enheden modtage satellitsignaler. Du kan vælge  på statuslinjen for at kontrollere den aktuelle signalstyrke og -nøjagtighed.

- 1 På startskærmen skal du vælge **Kør**.
- 2 Vælg en bane.
- 3 Vælg om nødvendigt en banekonfiguration.
- 4 Juster kameraet, så bunden af rektanglet ① flugter med forsiden af køretøjets motorhjelme eller skærme, og kameraet er centreret på et fjernt objekt lige foran køretøjet, og vælg **Udført**.



- 5 Vælg en mulighed:
 - Vælg  > **Skift profiler** for at ændre chaufførprofilen.
 - Vælg  > **Køretøj** for at ændre køretøjsprofilen.
 - Hvis du vil konfigurere indstillinger for omgangstimer, skal du vælge  og vælge **Delta tid** eller **Omgangstimerskærm**.
 - Hvis du vil ændre baneforholdene, skal du vælge **Sessionsindstillinger** og vælge   eller .
 - Hvis du vil ændre lydkonfigurationen, skal du vælge **Sessionsindstillinger** og vælge din lydforbindelse.
 - For at aktivere eller deaktivere lydoptagelse skal du vælge **Sessionsindstillinger** > **Optag kameralyd**.
- 6 Vælg **Start**.
- 7 Start kørslen.

Timeren starter automatisk, når du krydser startlinjen. Videooptagelsen starter, når bilen når 40 km/t (25 mph).

Tidtagning af kapsejls

Mens du kører, holder enheden styr på dine fremskridt og giver dig hørbare træningstips via dit parrede headset eller stereoanlæg (*Parring af et trådløst headset eller bilstereoanlæg, side 9*). Løbstidtageren holder styr på antal omgange og viser dine bedste omgangstider.

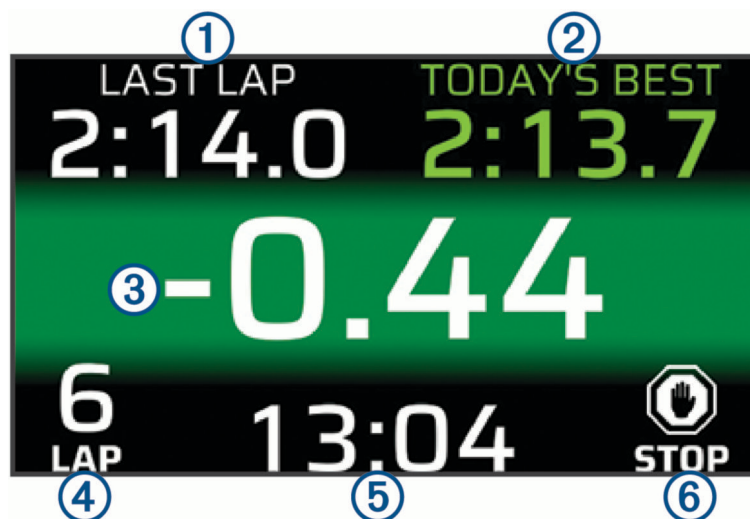

① Seneste omgang	Viser den seneste omgangstid under den aktuelle session.
② Dagens bedste	Viser den bedste omgangstid for den aktuelle dag. TIP: Du kan ændre indstillingen Delta tid i chaufførprofilmenuen for at ændre dette felt.
③ Delta-timer	Viser tidsforskellen mellem den aktuelle omgang og den bedste omgang under den aktuelle session.
④ Omgang	Viser det aktuelle omgangsnummer.
⑤ Sessionstimer	Viser den seneste omgangstid i den aktuelle session.
⑥ Stop	Vælg for at afslutte den aktuelle session.

Sætte kørselsession på pause

Du kan sætte en kørselsession, som allerede er i gang, på pause. Når du sætter en kørselsession på pause, stopper enheden med at optage lyd og video og med at optage nogle løbsdata. Dette er nyttigt, hvis dit køretøj bryder sammen på sporet, eller hvis du foretager et langt pitstop.

Når du stopper, sætter enheden automatisk kørselsessionen på pause. Hvis du holder et langt pitstop, vil omgangen ikke blive medregnet i den samlede sessionsstatistik.

- 1 Stop køretøjet, eller vælg **Stop**.
- 2 Vælg en mulighed:
 - Vælg **Gem** for at stoppe kørselsessionen og gemme sessionsdata.
 - Vælg **Fortsæt** for at fortsætte kørselsessionen.

Sessionen genoptages automatisk, når du begynder at køre igen.

Tilføjelse af en bane

Du kan tilføje en bane, der ikke allerede er indlæst på din enhed. Enheden bruger din GPS-position og køretøjets bevægelser til at oprette et kort over banen.

- 1 Vælg **Kør > Tilføj en bane**.
- 2 Juster kameraet, så bunden af rektanglet flugter med forsiden af køretøjets motorhjul eller skærme, og kameraet er centreret på et fjernt objekt lige foran køretøjet, og vælg **Udført**.
- 3 Juster om nødvendigt din chaufførprofil og dine sessionsindstillinger.
- 4 Vælg **Start**.
- 5 Start kørslen.
Når du forlader pitten og kører ind på banen, skal du køre i en lige linje i mindst 0,5 sekunder ved mindst 90 km/t (55 mph) og fuldende en hel omgang.
- 6 Vælg **AFSLUT**, når du har gennemført kørselsessionen.
- 7 Vælg **Gem**.

Du kan justere startpositionen ved hjælp af Garmin Catalyst™ appen, når du har synkroniseret din kørselsession ([Overførsel af kørselsessioner til Garmin Catalyst™ appen, side 19](#)).

Tilføj en sporkonfiguration

Du kan tilføje yderligere konfigurationer for baner, der er gemt på din enhed.

- 1 Vælg **Kør**.
- 2 Vælg en bane.
- 3 Vælg **Tilføj en banekonfiguration**.
- 4 Juster kameraet, så bunden af rektanglet flugter med forsiden af køretøjets motorhjul eller skærme, og kameraet er centreret på et fjernt objekt lige foran køretøjet, og vælg **Udført**.
- 5 Juster om nødvendigt din chaufførprofil og dine sessionsindstillinger.
- 6 Vælg **Start**.
- 7 Start kørslen.

Når du forlader pitten og kører ind på banen, skal du køre i en lige linje i mindst 0,5 sekunder ved mindst 90 km/t (55 mph) og fuldende en hel omgang.



- 8 Vælg **AFSLUT**, når du har gennemført køresessionen.
- 9 Vælg **Gem**.

Du kan justere startpositionen ved hjælp af Garmin Catalyst™ appen, når du har synkroniseret din kørselsession (*Overførsel af kørselsessioner til Garmin Catalyst™ appen, side 19*).

Valg af en køretøjs- eller chaufførprofil

Før du kan vælge en køretøjs- eller chaufførprofil, skal du parre din enhed med Garmin Catalyst™ appen på din telefon eller tablet (*Parring af din enhed med Garmin Catalyst™ appen, side 18*) og oprette en profil ved hjælp af Garmin Catalyst appen (*Tilføjelse eller redigering af chaufførprofilnavn, side 22*).

TIP: Hvis du ikke har konfigureret en chaufførprofil ved hjælp af Garmin Catalyst appen, kan du bruge profilen Gæst.

- 1 Fra startskærmen skal du stryge til venstre på skærmen for at åbne menuen.
- 2 Vælg en mulighed:
 - Vælg  > **Skift profiler** for at ændre chaufførprofilen.
 - Vælg  > **Køretøj** for at ændre køretøjsprofilen.
- 3 Vælg en køretøjs- eller chaufførprofil.

Gennemgang af kørselsessioner på Garmin Catalyst™ 2 enheden

ADVARSEL

Gennemse ikke kørselsessioner under kørslen. Manglende opmærksomhed på omgivelserne og vejforholdene kan medføre alvorlig personskade eller dødsfald.

Enheden registrerer detaljerede oplysninger om hver kørselsession. Du kan få vist resultaterne for hver kørselsession på din enhed. Enheden beder dig om at gennemse hver kørselsession automatisk ved afslutningen af hver session.

- 1 Fra startskærmen skal du stryge til venstre på skærmen for at åbne menuen.
- 2 Vælg **Gennemse**.
- 3 Vælg en bane.
- 4 Vælg om nødvendigt en banekonfiguration og en kørselsession.

Enheden viser dine omgangstider og variansoplysninger for kørselsessionen. Du kan vælge Omgange for at se flere oplysninger om hver omgang.

TIP: Du kan gennemgå videoer, muligheder og detaljerede målinger for kørselsessioner i Garmin Catalyst appen på din parrede telefon eller tablet (*Garmin Catalyst™ App, side 18*).

Indstillinger

Fra startskærmen skal du swipe til venstre og vælge **Indstillinger**.

Lyd: Indstiller lydindstillinger for dit parrede headset eller stereoanlæg (*Lydindstillinger, side 16*).

Video: Indstiller indstillinger for videooptagelser, der er optaget med Garmin Catalyst™ 2 enheden (*Videoindstillinger, side 16*).

Lysstyrke: Indstiller skærmens lysstyrke.

Mobil enhed: Giver dig mulighed for at administrere trådløse forbindelser med telefoner eller tablets ved hjælp af Garmin Catalyst appen.

System: Indstiller systemsprog og måleenheder (*Systemindstillinger, side 16*).

Enhed: Viser oplysninger om lovgivningen for enheden, licensoplysninger og indstillinger for hukommelseskortformat (*Enhedsindstillinger, side 17*).

Lydindstillinger

BEMÆRKNING: Før du kan få adgang til menuen med lydindstillinger på din Garmin Catalyst™ 2 enhed, skal du parre din enhed med et kompatibelt headset eller stereoanlæg (*Parring af et trådløst headset eller bilstereoanlæg, side 9*).

Fra startskærmen skal du stryge til venstre på skærmen og vælge **Indstillinger > Lyd**.

Test lyd: Afspiller en optagelse for at teste lydfunktionaliteten på dit parrede headset eller stereoanlæg.

Bluetooth lyd: Indstiller Bluetooth® lydoutput.

Lydstyrke: Indstiller lydstyrkeniveauet på det parrede headset.

Forsink korrektion: Giver dig mulighed for at indstille en korrektion på op til 2 sekunder, hvis der er en forsinkelse i Bluetooth lyden.

Audible omgangstid: Aktiverer eller deaktiverer opdateringer af omgangstid, der kan høres via dit headset eller stereoanlæg.

Frakobling af et trådløst headset eller stereoanlæg

1 Stryg til venstre for at åbne menuen.

2 Vælg **Indstillinger > Lyd > Bluetooth lyd**.

3 Vælg navnet på headsettet eller stereoanlægget.

4 Vælg en mulighed:

- Hvis du midlertidigt vil frakoble headsettet eller stereoanlægget, skal du vælge **Afbryd forbindelse**.
- Hvis du vil annullere parringen af det tilsluttede headset eller stereoanlæg, skal du vælge **Glem**.

Videoindstillinger

Fra startskærmen skal du swipe til venstre og vælge **Indstillinger > Video**.

Optag sessionsvideoer: Gør det muligt for enheden at optage sessionsvideoer på det installerede hukommelseskort.

True Track Positioning: Gør det muligt for enheden at bruge flere indgange til at bestemme placeringen af køretøjet på racerbanen.

Dæksel til kameraobjektiv: Indstiller kameraet til at tage højde for et polariseret objektivdæksel eller et klart dæksel, når der optages video.

Optag kameralyd: Giver kameraet mulighed for at optage lyd under en session.

Formater hukommelseskort: Formaterer det installerede hukommelseskort og sletter alle oplysninger, der er gemt på kortet, herunder optagne sessioner og gemte videoer.

Systemindstillinger

Fra startskærmen skal du stryge skærmen til venstre og vælge **Indstillinger > System**.

Talesprog: Indstiller talesproget.

Tekstprog: Indstiller tekstsproget, der vises på skærmen.

Enheder for hastighed: Indstiller måleenheden for hastighed.

Afstandsenheder: Indstiller måleenheden for distance.

Tidsformat: Indstiller visningsformatet for tid.

Automatisk slukning: Angiver indstillinger for automatisk slukning af enheden, hvis den ikke bruges i en periode.

Enhedsindstillinger

Fra startskærmen skal du swipe til venstre og vælge **Indstillinger > Enhed**.

Lovgivning: Viser oplysninger om lovgivning og overensstemmelse i forbindelse med e-mærke.

Om: Viser versionsoplysninger for hardware og software.

Slutbrugerlicensaftaler: Giver dig mulighed for at få vist slutbrugerlicensaftaler (EULA'er).

Softwarelicenser: Viser oplysninger om softwarelicens.

Formater hukommelseskort: Formaterer det installerede hukommelseskort og sletter alle oplysninger, der er gemt på kortet, herunder optagne sessioner og gemte videoer.

Nulstil enhed: Giver dig mulighed for at rydde dine registrerede sessioner, førerprofiler, køretøjsprofiler og tilpassede baner og gendanne alle indstillinger til standardværdier.

BEMÆRKNING: Videoer, der er gemt på hukommelseskortet, slettes ikke, når enheden nulstilles.

Nulstilling af data og indstillinger

Enheden tilbyder flere muligheder for at slette dine brugerdata og nulstille alle indstillinger til fabriksindstillingerne.

1 Fra startskærmen skal du stryge til venstre på skærmen for at åbne menuen.

2 Vælg **Indstillinger > Enhed**.

3 Vælg en mulighed:

- Hvis du vil fjerne alle oplysninger, herunder optagne sessioner og gemte videoer, fra det installerede hukommelseskort, skal du vælge **Formater hukommelseskort**. Denne indstilling sletter ikke brugerdata.
- Hvis du vil slette alle brugerdata og nulstille alle indstillinger til fabriksindstillingerne, skal du vælge **Nulstil enhed**.

Denne indstilling sletter alle brugerdata fra enheden, herunder dine registrerede sessioner, chaufførprofiler, køretøjsprofiler og brugerdefinerede baner. Videoer, der er gemt på hukommelseskortet, slettes ikke. Brugerdata, der er gemt i Garmin Catalyst™ appen, slettes ikke.

Garmin Catalyst™ App

Garmin Catalyst appen er påkrævet for at se videoer og præstationsdata, der er optaget fra din Garmin Catalyst 2 enhed. Du kan gennemgå omgangstider, sessionsoversigter, muligheder og årlige målinger af kørselsaktiviteter. Du kan downloade Garmin Catalyst appen fra app store på din telefon eller tablet, eller gå til garmin.com/catalystapp for yderligere oplysninger.

Parring af din enhed med Garmin Catalyst™ appen

Første gang du tænder for din Garmin Catalyst 2 enhed, får du vist en QR-kode, der kan parres med Garmin Catalyst appen på din telefon eller tablet. Hvis du springer dette trin over under den indledende opsætning, kan du starte parringsprocessen på et senere tidspunkt.

- 1 Fra startskærmen på din Garmin Catalyst 2 enhed skal du stryge til venstre for at åbne menuen.
- 2 Vælg **Indstillinger** > **Mobil enhed** > **Tilføj ny mobilenhed**.
- 3 Scan QR-koden med din telefon eller tablet for at downloade og installere Garmin Catalyst appen og starte parringsprocessen.

Garmin Catalyst™ app-oversigt

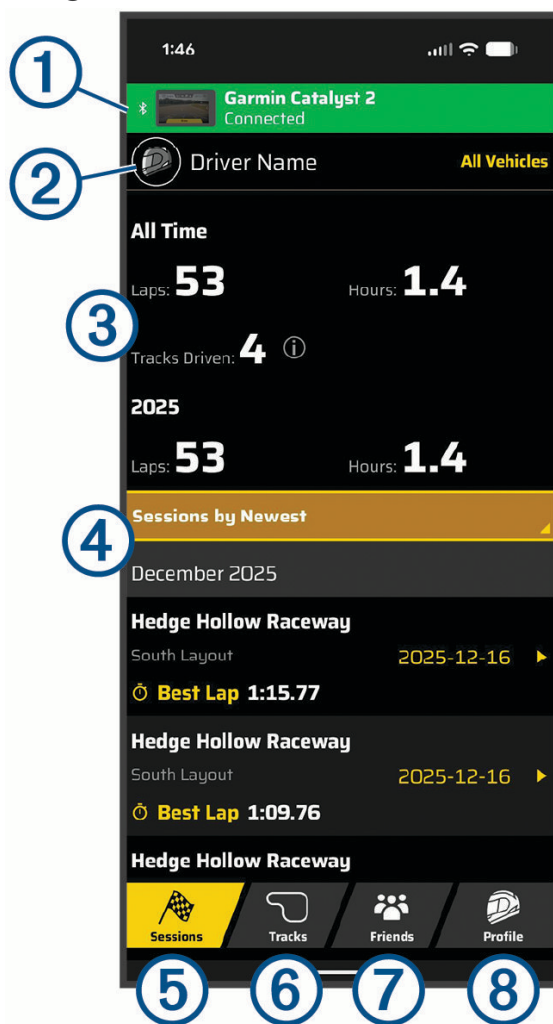

① Status for enhedstilslutning	Viser forbindelsesstatus og status for overførsel af sessionsdata for din parrede Garmin Catalyst 2 enhed. BEMÆRKNING: Enhedens forbindelsesstatus vises ikke, medmindre appen er aktivt tilsluttet enheden.
② Kørerprofil	Viser den aktuelle kørerprofil.
③ Målinger for kørerprofil	Viser de registrerede køremålinger for den aktuelle kørerprofil.

④ Liste over optagede køresessioner	Viser listen over tilgængelige køresessioner, der er blevet overført til appen. Du kan vælge en køresession for at få vist detaljerede oplysninger og videoer fra køresessionen.
⑤ Sessioner	Vælg for at gennemse de køresessioner, der er gemt i appen. BEMÆRKNING: Denne fane er valgt som standard, når du åbner Garmin Catalyst appen.
⑥ Baner	Vælg for at få vist og søge efter tilgængelige baner og banekonfigurationer i Garmin Catalyst appen.
⑦ Venner	Vælg for at få vist målinger fra venner og ranglistepositioner.
⑧ Profil	Vælg for at få vist og redigere din kørerprofil og køretøjsprofil.

Overførsel af kørselsessioner til Garmin Catalyst™ appen

Når du har parret din Garmin Catalyst 2 enhed med Garmin Catalyst appen, sender enheden automatisk sessionsoplysninger til appen ved hjælp af Bluetooth® teknologi. Du kan åbne appen og overføre videoer fra enheden til appen ved hjælp af en direkte Wi-Fi® forbindelse.

1 Åbn Garmin Catalyst appen på din telefon.

Garmin Catalyst appen beder dig om at importere video ved hjælp af en direkte trådløs netværksforbindelse.

2 Vælg en mulighed:

- Vælg **Start** for at begynde at importere video ved hjælp af en direkte Wi-Fi forbindelse.
- Hvis du vil importere video på et senere tidspunkt, skal du vælge **Importer video senere**.

Status for sessionsoverførsel ① vises øverst på Garmin Catalyst app-skærmen.

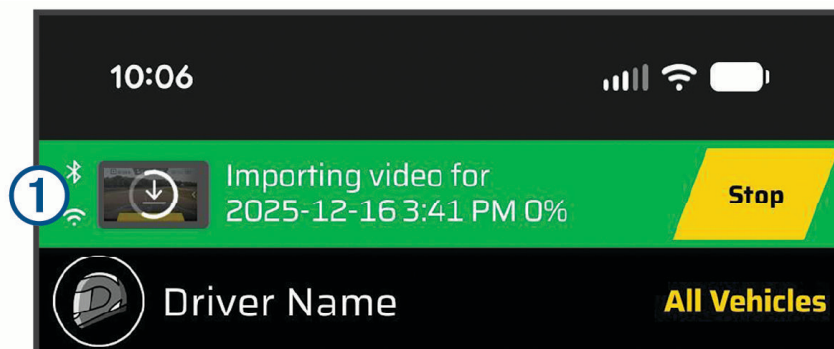

Gennemgang af kørselsessioner i Garmin Catalyst™ appen

⚠ ADVARSEL

Gennemse ikke kørselsessioner under kørslen. Manglende opmærksomhed på omgivelserne og vejforholdene kan medføre alvorlig personskade eller dødsfald.

Før du kan gennemse kørselsessioner i Garmin Catalyst appen, skal du importere sessionsoplysninger fra din Garmin Catalyst 2 enhed (*Overførsel af kørselsessioner til Garmin Catalyst™ appen, side 19*).

Enheden registrerer detaljerede oplysninger om hver kørselsession. Du kan få vist resultaterne af hver kørselsession individuelt eller sammenligne data med en anden session.

1 Vælg fanen **Sessioner** i Garmin Catalyst appen.

2 Vælg en kørselsession.

Sessionsoversigt

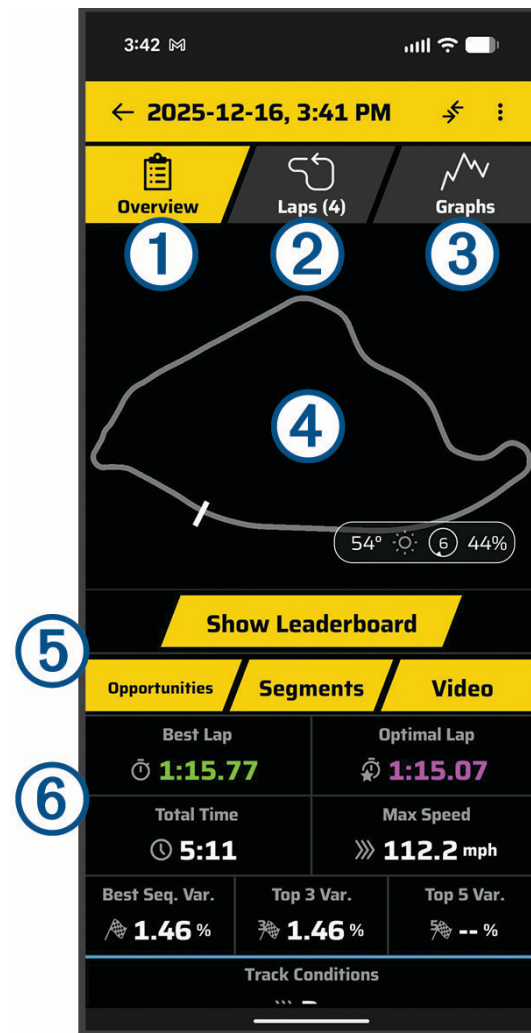

① Oversigt	Viser en oversigt over de data, der blev registreret under den valgte session.
② Omgange	Vælg for at få vist detaljerede omgangsoplysninger for den valgte session.
③ Grafer	Vælg for at få vist grafer over data, der er registreret under den valgte session.
④ Banekort	Viser et kort over den bane, der bruges i den valgte session.
⑤ Indstillinger for sessionsoplysninger	Vælg en indstilling for at se yderligere oplysninger om den valgte session.
⑥ Oplysninger om sessionsoversigt	Viser en oversigt over data, der er registreret under den valgte kørsels-session.

Visning af sessionsvideoer i Garmin Catalyst™ appen

Før du kan se optagede videoer i Garmin Catalyst appen, skal du overføre dine videoer fra din Garmin Catalyst 2 enhed ([Overførsel af kørsels-sessioner til Garmin Catalyst™ appen, side 19](#)).

- 1 Vælg fanen **Sessioner** i Garmin Catalyst appen.
- 2 Vælg en kørsels-session.
- 3 Vælg **Video**.

Den optimale omgangsvideo afspilles som standard. Du kan vælge forskellige omgange og omgangssegmenter ved hjælp af indstillingerne på skærmen.

Sessionsvideoer



①	Omgangs- og segmentnumre.
②	Et kort over banen. Køretøjets position er markeret med en prik.
③	Køretøjets hastighed.
④	Oplysninger om omgangstimer.
⑤	En trækcircle. Prikken bevæger sig for at angive G-kraftens retning og styrke.

Sammenligning af sessioner

⚠ ADVARSEL

Sessionssammenligning gør det muligt for chauffører at sammenligne sessioner mellem forskellige køretøjer og er kun beregnet til brug for erfarne højhastighedschauffører. Tilpasning af kørselsadfærd baseret på et andet køretøjs ydeevne kan resultere i en ulykke, der involverer tingskade, personskade eller dødsfald.

Du kan sammenligne resultaterne af to kørsels-sessioner. Dette kan hjælpe dig med at se forbedringsområder mellem to sessioner eller sammenligne resultaterne mellem forskellige køretøjer på samme bane.

BEMÆRKNING: Du kan kun sammenligne sessioner, der bruger samme bane og banekonfiguration.

- 1 Vælg fanen **Sessioner** i Garmin Catalyst™ appen.
- 2 Vælg en kørsels-session.
- 3 Vælg ↗ > **Sammenlign med mine andre sessioner**.
- 4 Vælg en session.

Gemme en sessionsvideo

Før du kan gemme optagede videoer i Garmin Catalyst™ appen, skal du overføre dine videoer fra din Garmin Catalyst 2 enhed (*Overførsel af kørsels-sessioner til Garmin Catalyst™ appen, side 19*).

Du kan gemme dine sessionsvideoer på din mobile enheds lager for at gøre dem tilgængelige for andre applikationer.

- 1 Vælg fanen **Sessioner** i Garmin Catalyst appen.
- 2 Vælg en kørsels-session.
- 3 Vælg **Video**.
- 4 Vælg om nødvendigt en omgang eller et omgangssegment.
- 5 Vælg **Gem video**.
- 6 Følg instruktionerne på skærmen for at vælge en lagringsposition.

Sletning af sessioner

Du kan slette kørsels-sessioner for at frigøre plads på din telefon eller tablet. Du kan ikke gendanne slettede kørsels-sessioner.

- 1 Vælg fanen **Sessioner** i Garmin Catalyst™ appen.

- 2 Vælg en kørsels-session.
- 3 Vælg  > **Slet session**.

Sletning af sessionsvideoer

Du kan slette kørsels-sessionsvideoer for at frigøre plads på din telefon eller tablet. Sletning af videoer sletter ikke andre sessionsoplysninger.

- 1 Fra Garmin Catalyst™ appen skal du vælge **Profil** >  > **Videolagring**.
- 2 Vælg en eller flere videofiler.
- 3 Vælg **Slet**.

Gennemse og sammenligne omgange i Garmin Catalyst™ appen

Siden Omgange giver dig mulighed for at gennemse og sammenligne data, der er registreret for hver omgang. Du kan sammenligne to omgange fra samme session.

- 1 Vælg fanen **Sessioner** i Garmin Catalyst appen.
- 2 Vælg en session.
- 3 Vælg **Omgange**.
- 4 Vælg en omgang.

Der vises et diagram over banen og din baneposition for omgangen på skærmen.

- 5 Vælg en mulighed:
 - Hvis du vil se en video af omgangen, skal du vælge **Video**.
 - Hvis du vil sammenligne den aktuelle omgang med en anden omgang skal du vælge **Sammenlign med:** og vælg en omgang.
 - For at se grafer over registrerede statistikker skal du vælge **Vælg grafer** og vælg en eller flere grafindstillinger.

Visningsmuligheder

Under kørslen analyserer enheden din præstation og registrerer muligheder for forbedring. Muligheder er træningstips, der hjælper dig med at reducere din omgangstid. Siden med muligheder gør dig i stand til at gennemse muligheder og giver dig tips til at forbedre dig.

- 1 Vælg fanen **Sessioner** i Garmin Catalyst™ appen.
- 2 Vælg en kørsels-session.
- 3 Vælg **Muligheder**.
- 4 Vælg en mulighed:
 - Vælg **<** eller **>** for at bladre gennem mulighederne.
 - Hvis du vil have vist yderligere oplysninger om muligheder skal du vælge **Bremning**, **Apex** eller **Fart**.
 - Vælg **Segment** for at få vist tilgængelige muligheder efter banesegment.

Visning af baneoplysninger

Du kan få vist oplysninger og statistik om alle racerbaner, der er tilgængelige i Garmin Catalyst™ appen.

- 1 Vælg fanen **Baner** i Garmin Catalyst appen.
- 2 Vælg søgelinjen.
- 3 Indtast et helt eller en del af et banenavn.
Forslag til banenavne vises under søgelinjen.
- 4 Vælg en bane.

Tilføjelse eller redigering af chaufførprofilnavn

Første gang du bruger Garmin Catalyst™ appen, hjælper appen dig med at oprette en chaufførprofil. Du kan til enhver tid redigere din chaufførprofil.

- 1 I Garmin Catalyst appen skal du vælge **Profil**.
- 2 Vælg , og indtast et nyt navn.

Tilføjelse eller redigering af en køretøjsprofil

- 1 I Garmin Catalyst™ appen skal du vælge **Profil** > **Køretøjer**.
- 2 Vælg en mulighed:

- Hvis du vil tilføje en køretøjsprofil, skal du vælge **Tilføj et køretøj**.
 - Vælg et køretøj for at ændre køretøjsprofilen.
- 3 Vælg et felt for at indtaste oplysninger om dit køretøj.
 - 4 Vælg om nødvendigt **Tilføj dæk**, og tilføj oplysninger om dine dæk.
 - 5 Vælg **Udført**.

Tilføjelse af venner til Garmin Catalyst™ appen

Du kan tilføje venner til Garmin Catalyst appen og dele omgangstider og sessionsoplysninger. Venner kan sende dig deres kontaktoplysninger ved hjælp af en QR-kode på deres telefon eller et link i en e-mail eller sms ([Deling af dit kort med Garmin Catalyst™ appen, side 23](#)).

Vælg en mulighed:

- Hvis du vil tilføje en kontakt fra et link, der er genereret af Garmin Catalyst appen, skal du vælge det link, der er sendt til dig fra din vens Garmin Catalyst konto.
- Hvis du vil tilføje en kontakt fra en delt QR-kode, skal du åbne Garmin Catalyst appen, vælge **Venner > Scan en chaufførkode** og scanne din vens chaufførkode.

Deling af dit kort med Garmin Catalyst™ appen

- 1 Fra Garmin Catalyst appen skal du vælge **Venner > Del mit kort**.
- 2 Vælg en mulighed:
 - Hvis du vil dele dit kort ved hjælp af en QR-kode, skal du give din ven eller kontakt tilladelse til at scanne QR-koden på skærmen.
 - Hvis du vil sende en kontakthanmodning til din ven, skal du vælge **Del** og vælge en app eller kontakt for at dele anmodningen.
 - Hvis du vil sende et direkte link, skal du vælge **Kopier link** og indsætte linket i en meddelelse til din ven eller kontakt.

Ændring af måleenheder i Garmin Catalyst™ appen

Du kan tilpasse måleenhederne, der vises i Garmin Catalyst appen.

- 1 Fra Garmin Catalyst appen skal du vælge **Profil > ⚙ > Enheder**.
- 2 Vælg måleenhederne for hver kategori.

Vault

BEMÆRKNING: Denne funktion kræver et aktivt Vault abonnement. Vault funktionen er ikke tilgængelig i alle lande.

Du kan uploade, administrere og dele optagede videoer på et sikkert onlinelagringsdrev ved hjælp af Vault. Med et betalt abonnement uploader Garmin Catalyst™ appen automatisk optimale og bedste omgangsvideoer til Vault, mens den er tilsluttet et Wi-Fi® netværk.

Du kan købe et Vault abonnement fra Garmin Catalyst appen på din telefon eller tablet (*Garmin Catalyst™ App*, side 18).

Abonnerer på Vault

Du kan købe et Vault abonnement til lagring af dine videoer på et sikkert onlinelagerdrev.

- 1 Fra Garmin Catalyst™ appen på din telefon eller tablet skal du vælge **Profil** >  > **Vault Access**.
- 2 Vælg **Abonner nu**.
- 3 Følg instruktionerne på skærmen.

Deling af en video

Før du kan dele videoer, skal du købe et Vault abonnement.

Du kan uploade en video til Vault og dele den på ranglisten.

- 1 Fra Garmin Catalyst™ appen på din telefon eller tablet skal du vælge fanen **Sessioner**.
- 2 Vælg en session.
- 3 Vælg **Video** > **Gem video** > **Upload til Vault**.

Deaktivering af et delt videolink

Du kan deaktivere et link til en video, som du tidligere har delt fra Vault. Når du deaktiverer et delt videolink, er videoen indstillet til privat, og det delte link og adgangskoden deaktiveres.

- 1 Fra Garmin Catalyst™ appen på din telefon eller tablet skal du vælge **Vault**.
- 2 Vælg en video, og vælg **Deaktiver link** > **Fortsæt**.

Fjernelse af en video fra Vault

- 1 Fra Garmin Catalyst™ appen på din telefon eller tablet skal du vælge **Vault**.
- 2 Vælg en video, og vælg **Fjern fra {0}** > **Fortsæt**.

Enhedsoplysninger

Visning af oplysninger om lovgivning og overensstemmelse via E-label

- 1 Fra indstillingsmenuen skal du stryge til bunden af menuen.
- 2 Vælg **Enhed > Lovgivning**.

Specifikationer

Driftstemperaturområde	Fra -20° til 70°C (fra -4° til 158°F)
Temperaturområde ved opladning	Fra 0° til 60°C (fra 32° til 140°F)
Trådløs frekvens	2400 – 2483,5 MHz: < 20 dBm 5150 – 5250 MHz: < 16 dBm
EU SAR	< 0,96 W/kg torso, < 0,96 W/kg lemmer
Indgangsspænding	Fra 4,75 til 5,25 Vdc, 2 A
Batteritype	Genopladeligt litiumion
Batteritid	Op til 45 min.

Opladning af enheden

BEMÆRKNING: Dette Class III produkt strømforsynes fra en begrænset strømforsyning.

Du kan oplade batteriet i din enhed ved at anvende en af følgende metoder.

- Tilslut enheden til strømmen i bilen.
- Slut enheden til en alternativ strømforsyning, som f.eks. en strømadapter med vægtilslutning.
Du kan købe en godkendt Garmin® AC/DC-adapter, der passer til privat brug eller kontorbrug, fra en Garmin forhandler eller www.garmin.com. Enheden oplades måske langsomt, når den er tilsluttet en tredjepartsadapter.

Vedligeholdelse af enhed

Garmin® Support Center

Gå til support.garmin.com for at få hjælp og information, bl.a. produktvejledninger, ofte stillede spørgsmål, videoer og kundesupport.

Softwareopdateringer

Du bør holde softwaren på din enhed opdateret for at få den bedste oplevelse. Softwareopdateringer giver ændringer og forbedringer til beskyttelse af personlige oplysninger, sikkerhed og funktioner.

Du kan opdatere din enhed på to måder.

- Du kan opdatere din enhed ved hjælp af Garmin Catalyst™ appen på din parrede telefon eller tablet (anbefales). Denne funktion giver dig mulighed for at opdatere din enhed bekvemt uden at slutte den til en computer.
- Du kan tilslutte enheden til en computer og opdatere den ved hjælp af Garmin Express™ applikationen (garmin.com/express).

Opdatering af software med Garmin Catalyst™ appen

Når en softwareopdatering er tilgængelig, downloader Garmin Catalyst appen den automatisk. Næste gang du opretter forbindelse til din Garmin Catalyst 2 enhed, beder appen dig om at sende opdateringen til din enhed.

- 1 Tænd din Garmin Catalyst 2 enhed.
- 2 Åbn Garmin Catalyst appen på din telefon.
- 3 Fra Garmin Catalyst appen skal du vælge **Send opdatering**.
- 4 Følg vejledningen på skærmen i Garmin Catalyst appen for at installere softwareopdateringen på din enhed.

Opdatering af software med Garmin Express™

Du kan bruge Garmin Express applikationen til at downloade og installere de nyeste softwareopdateringer til din enhed.

- 1 Hvis Garmin Express applikationen ikke er installeret på din computer, skal du gå til garmin.com/express og følge instruktionerne på skærmen for at installere den (*Installation af Garmin Express™*, side 27).
- 2 Åbn  Garmin Express programmet.
- 3 Tilslut din enhed til din computer ved hjælp af et USB-C® kabel, der kan overføre data.

Det lille stik på kablet sluttes til USB-C porten ① på din Garmin Catalyst™ 2 enhed, og det store stik sluttes til en ledig USB-port på din computer.

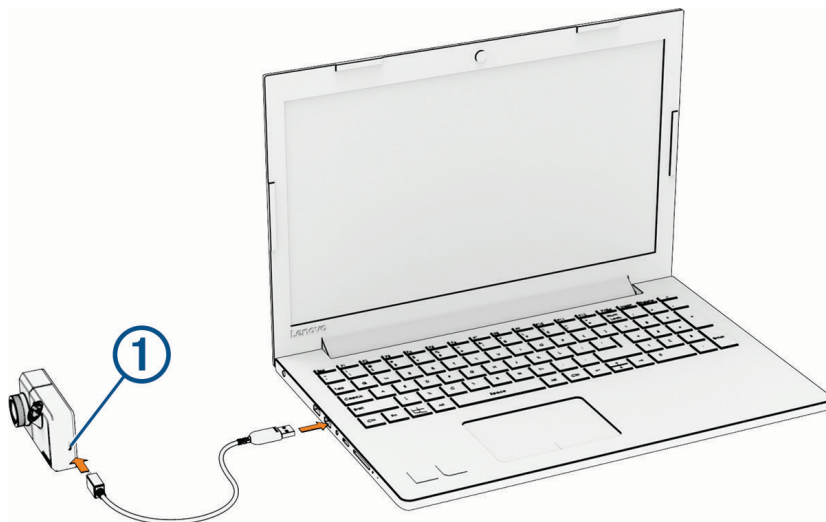

- 4 Fra din Garmin Catalyst 2 enhed skal du vælge **Tilslut til computer**.
TIP: Hvis du ikke får vist beskeden om at oprette forbindelse til din computer, kan du vælge Tilslut til computer fra indstillingsmenuen på din enhed.
- 5 I Garmin Express applikationen skal du klikke på **Tilføj en enhed**.
Garmin Express applikationen søger efter din enhed og viser enhedsnavnet og serienummeret.

- 6 Klik på **Tilføj enhed**, og følg instruktionerne på skærmen for at tilføje din enhed i Garmin Express applikationen.
Når opsætningen er fuldført, søger Garmin Express applikationen efter tilgængelige opdateringer til din enhed.



- 7 Vælg en mulighed:
- Hvis du vil installere alle tilgængelige opdateringer, skal du klikke på **Installer alle**.
 - Hvis du vil installere en bestemt opdatering, skal du klikke på **Vis detaljer** og klikke på **Installer** ud for den ønskede opdatering.
- Garmin Express applikationen bliver downloadet og installerer opdateringerne på din enhed.
- 8 Følg instruktionerne på skærmen under opdateringsprocessen for at fuldføre installationen af opdateringerne.
Under en opdateringsproces kan Garmin Express applikationen f.eks. bede dig om at afbryde din enhed og tilslutte den igen.

Installation af Garmin Express™

Garmin Express applikationen fås til Windows® og Mac® computere.

- 1 Gå til garmin.com/express
- 2 Vælg en mulighed:
 - Hvis du vil se systemkravene og kontrollere, at Garmin Express applikationen er kompatibel med din computer, skal du vælge **Systemkrav**.
 - Hvis du vil installere på en Windows computer, skal du vælge **Download til Windows**.
 - Hvis du vil installere på en Mac computer, skal du vælge **Download til Mac**.
- 3 Åbn den downloadede fil, og følg instruktionerne på skærmen for at gennemføre installationen.

Vedligeholdelse af enheden

BEMÆRK

Undgå at tabe enheden.

Du må ikke opbevare enheden på steder, hvor den kan blive udsat for ekstreme temperaturer i længere tid, da det kan føre til permanente skader på den.

Du må aldrig bruge en hård eller skarp genstand til at betjene touchscreenen, da det kan beskadige skærmen.

Undgå at udsætte enheden for vand.

Rengøring af yderside

BEMÆRK

Undgå kemiske rengøringsmidler og opløsningsmidler, der kan beskadige plastikkomponenterne.

- 1 Rengør enhedens udvendige side (ikke berøringsskærmen) med en klud, der er fugtet med vand iblandet et mildt rengøringsmiddel.
- 2 Tør enheden af med en tør klud.

Rengøring af berøringsskærmen

- 1 Brug en blød, ren og fnugfri klud.
- 2 Hvis det er nødvendigt, kan du fugte kluden let med vand.
- 3 Hvis du bruger en fugtig klud, skal du slukke enheden og afbryde strømforbindelsen.
- 4 Tør skærmen forsigtigt af med kluden.

Rengøring af katedralinsen

BEMÆRK

Undgå kemiske rengøringsmidler og opløsningsmidler, der kan beskadige plastikkomponenterne.

Du bør rengøre katedralinsen jævnligt for at forbedre videokvaliteten.

- 1 Aftør linsen med en ikke-ridsende linseklud, som eventuelt er fugtet med isopropylalkohol.
- 2 Lad linsen lufttørre.

Genstart af enheden

Du kan genstarte din enhed, hvis den holder op med at fungere.

Hold tænd/sluk-knappen nede i 10 sekunder.

Fejlfinding

Enheden opfanger ingen satellitsignaler

- Installer alle tilgængelige softwareopdateringer.
- Bring enheden ud af garager og væk fra høje bygninger og træer.
- Stå stille i flere minutter.

Min enhed vil ikke parre med min telefon eller tablet

Din telefonen eller tablet er for langt væk fra din enhed.

- Tag din telefon eller tablet inden for rækkevidde af din enhed.

Din telefon eller tablet er allerede parret, men den er ikke funktionel.

- Hvis din telefon eller tablet allerede er parret men ikke opretter forbindelse til enheden, skal du slukke for | teknologi på din telefon og tænde den igen.

Din enhed blev for nyligt gendannet og indeholder ældre parringsoplysninger.

- Hvis du for nyligt gendannede din enhed, skal du glemme eller slette parringsoplysningerne på både din telefons | indstillinger og din | 2 enhed.

Det startede ikke parringsprocessen at scanne QR-koden fra din telefons kamera-app.

- 1 På din | 2 enhed skal du swipe til venstre på skærmen og vælge Indstillinger **Mobil enhed Tilføj ny mobilenhed.**

En QR-kode vises på | 2 skærmen.

- 2 På din telefon eller tablet skal du åbne | appen og vælge Profil **Tilføj enhed.**

- 3 På din telefon eller tablet skal du vælge en indstilling:

- Scan QR-koden, der vises på | 2 skærmen.
- Vælg din enhed på listen.

- 4 Følg instruktionerne på skærmen for at fuldføre parrings- og opsætningsprocessen.

Enheden oplades ikke i bilen

- Kontroller, at du bruger et kompatibelt strømkabel eller en oplader, der leveres af Garmin®.
- Kontroller, at bilen er tændt, og at stikkontakten forsynes med strøm.
- Kontroller, at temperaturen i køretøjet er inden for det opladningstemperaturområde, der er angivet i specifikationerne.
- I køretøjets sikringsboks skal du kontrollere, at sikringen til køretøjets strømudtag ikke er sprunget.

Mit kamera bliver varmt under brug

Garmin® kameraer er designet til brug i biler. Det er normalt og forventeligt, at produkterne bliver varme, og de forbliver sikre at bruge i varme klimaer med fuld soleksponering. Temperaturen på selve enheden kan overstige den angivne maksimale omgivende driftstemperatur for enheden og forblive sikker at bruge. Følg altid enhedens brugs- og vedligeholdelsesinstruktioner i produktvejledningen.

Mine videooptagelser er slørede

- Rengør kameranlinen ([Rengøring af kameranlinen, side 28](#)).
- Rengør forruden foran kameraet.
- Kontroller, at vinduesviskerne ikke sidder ved den del af forruden, der er lige foran kameraet, og flyt om nødvendigt enheden.

Appendiks

Datahåndtering

Enheden har en port til hukommelseskort til ekstra datalagring.

BEMÆRKNING: Enheden er kompatibel med Windows® 7 og nyere samt Mac® OS 10.4 og nyere.

Hukommelseskort

Du kan købe hukommelseskort hos en elektronikforhandler. Hukommelseskort kan bruges til at gemme videooptagelser og data fra dine kørselsessioner.

Specifikationer for hukommelseskort

Kameraet kræver et hukommelseskort med disse specifikationer. Gå til garmin.com/dashcamcards for at få vist en liste over anbefalede hukommelseskort.

Type	microSDHC eller microSDXC
Kapacitet	Fra 32 til 512 GB
Hastighedsklasse	Klasse 10 eller højere
Filsystem	exFAT

Tilslutning af enheden til din computer

Du kan slutte enheden til din computer ved hjælp af et USB-C®-kabel.

- 1 Slut USB-C-kablet til porten på enheden.
- 2 Sæt den anden ende af kablet i en port på din computer.
- 3 På Garmin Catalyst™ 2 enheden skal du stryge til venstre på skærmen for at åbne menuen.
- 4 Vælg **Indstillinger > Tilslut til computer**.

Afhængigt af din computers operativsystem vises enheden enten som en bærbar enhed eller et flytbart drev.

Frakobling af USB-kablet

Hvis din enhed er forbundet til din computer som et flytbart drev, skal du frakoble din enhed fra din computer på en sikker måde for at forhindre tab af data. Hvis din enhed er forbundet til din Windows® computer som en bærbar enhed, er det ikke nødvendigt at frakoble den på en sikker måde.

- 1 Fuldfør en handling:
 - På Windows computere skal du vælge **Sikker fjernelse af hardware** på proceslinjen og vælge din enhed.
 - For Apple® computere skal du vælge enheden og derefter vælge **Fil > Skub ud**.
- 2 Tag kablet ud af computeren.

Køb af tilbehør

- Valgfrit tilbehør kan købes på garmin.com eller hos din Garmin® forhandler.

support.garmin.com

© 2026 Garmin Ltd. eller dets datterselskaber

Garmin® og Garmin logoet er varemærker tilhørende Garmin Ltd. eller dets datterselskaber, registreret i USA og andre lande. Garmin Catalyst™ og Garmin Express™ er varemærker tilhørende Garmin Ltd. eller dets datterselskaber. Disse varemærker må ikke anvendes uden udtrykkelig tilladelse fra Garmin.

Apple® og Mac® er varemærker tilhørende Apple Inc, registreret i USA og andre lande og områder. Navnet Bluetooth® og de tilhørende logoer ejes af Bluetooth SIG, Inc., og enhver brug deraf af Garmin foregår på licens. microSD® er et varemærke tilhørende SD-3C. USB-C® er et registreret varemærke tilhørende USB Implementers Forum. Wi-Fi® er et registreret varemærke tilhørende Wi-Fi Alliance. Windows® er et registreret varemærke tilhørende Microsoft Corporation i USA og andre lande.