

VARIA™ REARVIEW RADAR RVR315

Brugervejledning

© 2020 Garmin Ltd. eller dets datterselskaber

Alle rettigheder forbeholdes. I henhold til lovgivningen om ophavsret må denne vejledning ikke kopieres, helt eller delvist, uden skriftligt samtykke fra Garmin. Garmin forbeholder sig retten til at ændre eller forbedre sine produkter og til at ændre indholdet af denne vejledning uden at være forpligtet til at varsle sådanne ændringer og forbedringer til personer eller organisationer. Gå til www.garmin.com for at finde aktuelle opdateringer og supplerende oplysninger om brugen af dette produkt.

Garmin®, Garmin logoet, ANT+®, Edge®, fēnix®, Forerunner® og vivoactive® er varemærker tilhørende Garmin Ltd. eller dets datterselskaber, registreret i USA og andre lande. Garmin Connect™, Garmin Express™ og Varia™ er varemærker tilhørende Garmin Ltd. eller dets datterselskaber. Disse varemærker må ikke anvendes uden udtrykkelig tilladelse fra Garmin.

Navnet BLUETOOTH® og de tilhørende logoer ejes af Bluetooth SIG, Inc., og enhver brug deraf af Garmin foregår på licens.

M/N: A03749

Begrænsninger gælder i nogle lande. 010-02254-00 er godkendt til anvendelse i Frankrig og i Storbritannien. 010-02253-00 er godkendt til anvendelse i Tyskland.

Indholdsfortegnelse

Introduktion	1
Sådan kommer du i gang.....	1
Tip til installation af enheden.....	1
Montering af universalholderen.....	1
Oversigt over enheden.....	1
Status-LED for Varia RVR315.....	1
Varia RVR315 og din Edge 1030	1
Parring af Varia radaren med din Edge 1030.....	1
Visning af radar på din Edge enhed.....	2
Alarmtoner for køretøjer, der nærmer sig.....	2
Visning af Edge widgets.....	2
Tilpasning af Radaralarmindstillinger med din Edge 1030.....	2
Varia RVR315 og Varia appen	2
Parring af Varia radaren med din smartphone.....	2
Visning af radar i Varia appen.....	2
Tilpasning af Varia appens indstillinger for alarmer.....	3
Varia RVR315 og din radardisplayenhed	3
Oversigt over Varia RDU enheden.....	3
Montering af Varia RDU enheden.....	3
Parring af radaren med RDU enheden.....	3
Aktivering af Varia RDU enheden.....	3
Slukning af Varia RDU enheden og radaren.....	3
Andre kompatible enheder	4
Parring af radaren med en kompatibel Edge enhed.....	4
Parring af radaren med et kompatibelt Garmin ur.....	4
Enhedsoplysninger	4
Opladning af enheden.....	4
Vedligeholdelse af enheden.....	4
Radarregistrering.....	4
Specifikationer.....	5
Fejlfinding	5
Nulstilling af enheden.....	5
Opdatering af radarens software med din Edge enhed.....	5
Produktopdateringer.....	5
Radaren reagerer ikke.....	5
Radarregistrering fungerer ikke indendørs.....	5
Radaren tænder ikke.....	5
Status-LED'en blinker gult.....	5
Status-LED'en lyser rødt under opladning.....	5
Status-LED'en lyser rødt, mens softwaren opdateres.....	5
Radaren frakobles Edge enheden.....	6
Radaren frakobles Varia appen.....	6
Radaren frakobles Varia RDU enheden.....	6
Tætningsringe til udskiftning.....	6
Sådan får du flere oplysninger.....	6
Indeks	7

Introduktion

⚠ ADVARSEL

Se guiden *Vigtige produkt- og sikkerhedsinformationer* i æsken med produktet for at se produktadvarsler og andre vigtige oplysninger.

Enheden kan øge din opmærksomhed på de omgivende forhold. Den skal ikke fungere som erstatning for opmærksomhed og god dømmekraft fra cyklistens side. Brug altid din egen dømmekraft til at cykle på en sikker måde. Det modsatte kan medføre alvorlig personskade eller dødsfald.

Konsulter altid din læge, inden du starter eller ændrer et træningsprogram.

Sådan kommer du i gang

Du kan bruge Varia Rearview Radar RVR315 sammen med din kompatible Garmin® enhed, en smartphone eller Varia RDU (radardisplayenhed). Denne liste giver en oversigt over installation og opsætning.

- Oplad enheden (*Opladning af enheden*, side 4).
- Monter universalholderen (*Montering af universalholderen*, side 1).
- Hvis du bruger en Edge® 1030 enhed, skal du parre enhederne (*Varia RVR315 og din Edge 1030*, side 1).
- Hvis du bruger din smartphone, skal du downloade Garmin Varia appen på din smartphone og parre enhederne (*Varia RVR315 og Varia appen*, side 2).
- Hvis du bruger Varia RDU, skal du parre enhederne (*Varia RVR315 og din radardisplayenhed*, side 3).
- Hvis du bruger en anden Garmin enhed, skal du parre enhederne (*Andre kompatible enheder*, side 4).

Tip til installation af enheden

Varia Rearview Radar RVR315 enheden omfatter en mikroradar, der kan registrere køretøjer, der nærmer sig, op til 140 meter væk.

- Vælg en sikker placering til montering af enheden, så den ikke forhindrer sikker brug af cyklen.
- Monter enheden så højt på sadelpinden som muligt, så radaren kan yde optimalt registrering.

BEMÆRK: Monteringsfladen skal være lodret. Beslagene er designet, så de passer til de fleste sadelpindevinkler.

- Monter Varia RVR315 enheden på sadelpinden mellem 250 mm til 1200 mm over vejniveau.
- Monter enheden korrekt.

Enheden vender bagud og er vinkelret i forhold til vejen.

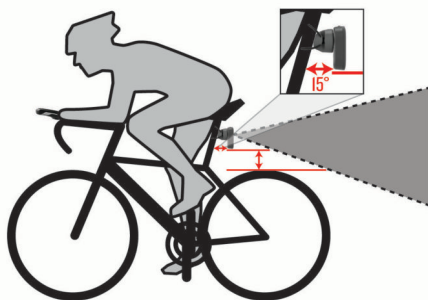

- Kør en testtur i dagslys i sikre omgivelser.

Montering af universalholderen

- 1 Vælg en gummipude ① baseret på formen af din sadelpind, og placer gummipuden på bagsiden af universalholderen.
- 2 Placer universalholderen på sadelpinden.

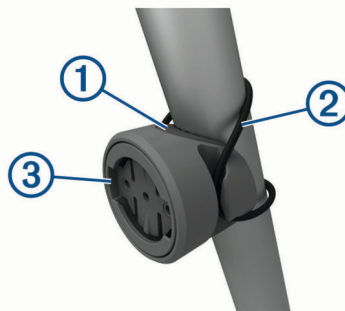

- 3 Fastgør universalholderen omhyggeligt ved hjælp af ét bånd ②.
- 4 Juster fligene på bagsiden af enheden med indhakkene i universalholderen ③.
- 5 Tryk forsigtigt nedad, og drej enheden med uret, indtil den klikker på plads.

Oversigt over enheden



① Enheds-knap	Hold nede i 1 sekund for at tænde for enheden og skifte til aktiv tilstand. Hold nede i 2 sekunder for at slukke for enheden. Hold nede i 8 sekunder for at nulstille enheden.
② Status-LED	Skifter farve ud fra batteriniveau, parringsstatus og opladningsstatus. (<i>Status-LED for Varia RVR315</i> , side 1)

Status-LED for Varia RVR315

Lysdiodens tilstand	Status
Blinker blå	Enheden er i aktiv parringstilstand. Enheden er tilsluttet og overfører ANT® og Bluetooth® data.
Blinker grønt	Enheden oplades.
Konstant grøn	Enheden er fuldt opladet.
Blinker rødt	Enheden har ca. 60 minutters batterilevetid eller mindre tilbage.
Konstant rødt	Der opstod en fejl. Du skal muligvis genstarte enheden.

Varia RVR315 og din Edge 1030

Du kan fjernbetjene din radar og tilpasse indstillingerne ved hjælp af din kompatible Edge enhed. Dette afsnit indeholder instruktioner til Edge 1030 enheden. Andre kompatible Edge enheder indeholder tilsvarende indstillinger og betjeningsmuligheder (*Andre kompatible enheder*, side 4).

Parring af Varia radaren med din Edge 1030

Første gang du tilslutter Varia RVR315 enheden til din Edge enhed, skal du parre begge enheder. Efter den indledende parring forbindes Edge enheden automatisk til radaren, når du starter din aktivitet, og radaren er aktiv og inden for rækkevidde.

BEMÆRK: Radaren er kompatibel med andre Garmin enheder (*Andre kompatible enheder*, side 4).

1 Flyt Edge enheden inden for sensorens rækkevidde (3 m).

BEMÆRK: Hold dig 10 m væk fra andre ANT+® sensorer under parringen.

2 Tænd for Edge enheden.

3 Vælg  > **Sensorer** > **Tilføj sensor** > **Søg i alle**.

4 Hold enhedsknappen nede i 1 sekund, mens Varia RVR315 enheden er slukket for at skifte til aktiv tilstand.

Status-LED'en blinker blåt, og radaren tændes.

5 Vælg din sensor, og vælg **Tilføj**.



Når sensoren er blevet parret med din Edge enhed, er sensorstatus Tilsluttet. Statusikonet for  (radar) lyser konstant på det øverste banner på startskærmen.

Visning af radar på din Edge enhed

Kør en tur.

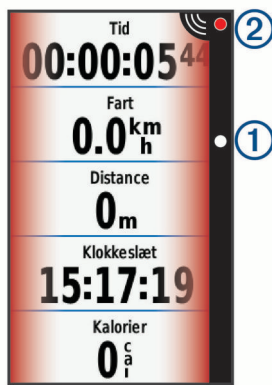
Radaroplysningerne vises på det aktive dataskærbillede.



Køretøjspositions-LED'en  flytter opad i søjlen, efterhånden som et køretøj kommer tættere på din cykel. Trusselsniveau-LED'en  skifter farve på baggrund af det potentielle trusselsniveau. Grøn angiver, at der ikke er registreret noget køretøj. Gul angiver, at et køretøj nærmer sig. Rød angiver, at et køretøj nærmer sig med høj fart.

Alarmtoner for køretøjer, der nærmer sig

Edge enheden bipper, hvis hørbare toner slås til i systemindstillinger. Din enhed har alarmtoner til flere funktioner. Alarmtonen for køretøjer, der nærmer sig, har en unik lyd. Enheden bipper én gang, når det første køretøj registreres. Når truslen er væk, bipper enheden igen, når et nyt køretøj registreres.

Visning af Edge widgets

1 Fra skærmen Hjem skal du stryge ned fra øverst på skærmen.

Widget med indstillinger vises. Et blinkende ikon betyder, at enheden søger. Du kan vælge et hvilket som helst ikon for at ændre indstillingerne.

2 Stryk til venstre eller højre for at se flere widgets.

Næste gang du stryger ned for at få vist widgets, vises den seneste widget, som du fik vist.

Tilpasning af Radaralarmindstillinger med din Edge 1030

Før du kan tilpasse radaralarmindstillingerne med din Edge enhed, skal du parre enhederne.

Du kan tilpasse, hvordan radaren giver lyd og kan ses på dinEdge enhed.

1 På din Edge enhed skal du vælge  > **Sensorer**.

2 Vælg din radarenhed.

3 Select **Sensoroplysninger** > **Alarmindstillinger**.

4 Vælg en funktion.

Varia RVR315 og Varia appen

Varia appen opretter forbindelse til Varia radaren ved hjælp af Bluetooth teknologien. Appen viser radaroplysninger og giver dig mulighed for at få vist indstillingerne.

- Efter parring viser appen et farvet banner, som angiver trusselsniveauet for køretøjer, der nærmer sig.
- Du kan aktivere smartphone-vibrationsalarmer, så du kan overvåge disse alarmer, mens din smartphone ligger i lommen, i stedet for at være monteret på styret.
- Du kan få vist batterioplysninger for radaren.

Du kan downloade Varia appen fra app store på din smartphone.

Parring af Varia radaren med din smartphone

Første gang, du tilslutter Varia RVR315 enheden til Varia appen, skal du parre begge enheder. Efter den indledende parring forbindes Varia appen automatisk med Varia RVR315, når du åbner appen, og radaren er aktiv og inden for rækkevidde.

1 Anbring din smartphone inden for 3 m fra radaren.

BEMÆRK: Hold dig 10 m væk fra andre Bluetooth sensorer under parringen.

2 På din kompatible smartphone skal du aktivere Bluetooth teknologien.



3 Fra appbutikken på din smartphone kan du installere og åbne Varia appen.

4 Vælg **Par nu**.

5 Hold enhedsknappen nede i 1 sekund, mens Varia RVR315 radarenheden er slukket, for at skifte til aktiv tilstand.

Status-LED'en blinker blåt, og radaren tændes. Enheden er i parringstilstand, indtil du trykker på enhedsknappen.

6 Vælg **Det er min!**.



Når radaren er parret med din smartphone, viser appen den aktuelle status,  og .

Visning af radar i Varia appen

Kør en tur.

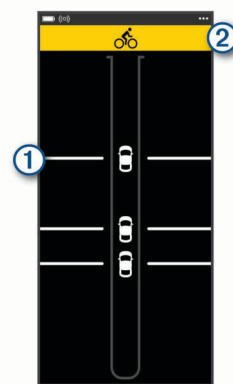
Radaroplysningerne vises på det aktive dataskærbillede.



 for køretøjsposition bevæger sig opad på skærmen, efterhånden som et køretøj kommer tættere på din cykel.  banneret for trusselsniveau skifter farve på baggrund af det potentielle trusselsniveau. Grøn angiver, at der ikke er registreret noget køretøj. Gul angiver, at et køretøj nærmer sig. Rød angiver, at et køretøj nærmer sig med høj fart.

TIP: Linjen ved siden af køretøjet angiver også trusselsniveauet. En lige linje ændres til en savtakket linje med et rødt trusselsniveau.

Tilpasning af Varia appens indstillinger for alarmer

Før du kan tilpasse radaralarmindstillingerne med din Varia enhed, skal du parre enhederne.

- 1 I Varia appen skal du vælge **••• > Indstillinger**.
- 2 Vælg en funktion.

Varia RVR315 og din radardisplayenhed

Du kan få vist radardata vha. den compatible bageste displayenhed (sRDU).

Oversigt over Varia RDU enheden

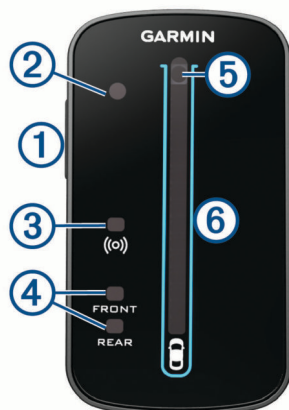

① Enhedsknop	Tænder og slukker enheden.
② Sensor for omgivende lys	Registrerer omgivende lys og tilpasser automatisk skærmens lysstyrke.
③ Forbindelsesstatus-LED	Lyser konstant blå, når enheden er parret med radaren. Blinker blå, når enheden søger efter radaren.
④ FRONT og REAR enhedsstatus-LED'er	Blinker rødt, når batteriet er næsten brugt op. Lyser konstant rødt, hvis der er en fejl på enheden.
⑤ Trusselsniveau-LED LED for opladningsstatus (Opladning af enheden, side 4)	Skifter farve på baggrund af det potentielle trusselsniveau. Grøn angiver, at der ikke er registreret noget køretøj. Gul angiver, at et køretøj nærmer sig. Rød angiver, at et køretøj nærmer sig med høj fart.
⑥ Køretøjspositions-LED'er	Flytter opad i søjlen, efterhånden som køretøjet kommer tættere på din cykel.

Montering af Varia RDU enheden

BEMÆRK: Hvis du ikke har en Varia RDU enhed, kan du benytte en kompatibel Edge enhed.

Du kan installere enheden enten på frempinden eller på styret.

- 1 Vælg en sikker placering til montering af enheden, så den ikke forhindrer sikker brug af cyklen.
- 2 Placer gummiskiven ① bag på cykelbeslaget.
Gummiflignene skal justeres med bagsiden af cykelholderen, så den sidder godt fast.

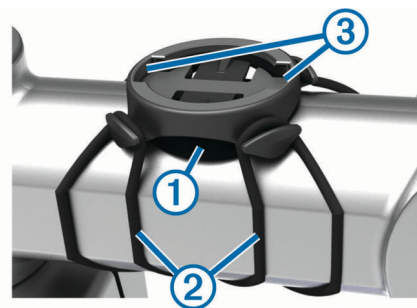

- 3 Placer cykelholderen på cyklens frempind.
- 4 Fastgør cykelbeslaget omhyggeligt ved hjælp af de to ② elastikbånd.
- 5 Juster flignene på bagsiden af enheden med indhakkene i cykelholderen ③.
- 6 Tryk forsigtigt nedad, og drej enheden med uret, indtil den klikker på plads.



Parring af radaren med RDU enheden

Varia RDU enheden kan parres med én radar ad gangen.

- 1 Hold Varia RDU enhedsknappen nede i 5 sekunder.
LED'en for trusselsniveau blinker lilla.
- 2 Tænd for radaren.
- 3 Flyt enhederne inden for 1 cm fra hinanden, og vent, indtil enhederne opnår forbindelse til hinanden.
LED'en Varia RDU (●●) lyser konstant blå, og LED'en for trusselsniveau lyser konstant grøn.
Status-LED'en for Varia RVR315 blinker blå.

Aktivering af Varia RDU enheden

Hold enhedsknappen nede i 1 sekund for at tænde for enheden.

LED'erne udfylder søjlen for at angive batteriniveauet.

(●●) LED'en blinker blå, mens den søger efter radaren.

Varia RDU batteristatus-LED

Når du tænder for enheden, angiver LED'en i toppen af søjlen kortvarigt batteristatus.

LED-aktivitet	Status
Blinker grøn	Enheden oplades.
Konstant grøn	Opladning er fuldført.
Blinker gult	Batteriniveauet er lavt.
Blinker rødt	Batteriniveauet er meget lavt.

Indstilling af Varia RDU enhedstoner

- Tryk på enhedsknappen for at slå toner til.
- Tryk på enhedsknappen igen for at slå toner fra.

Slukning af Varia RDU enheden og radaren

Hvis Varia RDU enheden er parret med radaren, kan du slukke begge enheder på én gang.

Hold enhedsknappen på RDU enheden nede i 1 sekund. Varia RDUVaria

Andre kompatible enheder

Parring af radaren med en kompatibel Edge enhed

Denne procedure gælder Edge 1000, 830, 530 og 130 enhederne. Hvis din enhed ikke er angivet, skal du gå til buy.garmin.com.

1 Flyt Edge enheden inden for sensorens rækkevidde (3 m).

BEMÆRK: Hold dig 10 m væk fra andre ANT+ sensorer under parringen.

2 Tænd for Edge enheden.

3 I menuen **Sensorer** skal du vælge **Tilføj sensor** > **Søg i alle**.

4 Hold enhedsknappen nede i 1 sekund, mens Varia RVR315 enheden er slukket for at skifte til aktiv tilstand.

Status-LED'en blinker blåt, og radaren tændes.

5 Vælg din sensor.

Når sensoren er parret med Edge enheden, lyser statusikonet for radar konstant.

Parring af radaren med et kompatibelt Garmin ur

Denne procedure gælder Forerunner® 945 urene i fenix® 6 serien og vivoactive® 4 serien. Hvis din enhed ikke er angivet, skal du gå til buy.garmin.com.

1 Placer uret inden for rækkevidde (3 m) af sensoren.

BEMÆRK: Hold dig 10 m væk fra andre ANT+ sensorer under parringen.

2 Tænd Garmin uret.

3 I menuen **Indstillinger** skal du vælge **Sensorer** > **Tilføj ny** > **Søg i alle**.

4 Hold enhedsknappen nede i 1 sekund, mens Varia RVR315 enheden er slukket for at skifte til aktiv tilstand.

Status-LED'en blinker blåt, og radaren tændes.

5 Vælg din sensor.

Når sensoren er parret med Garmin uret, vises statusikonet for radar konstant.

Enhedsoplysninger

Opladning af enheden

BEMÆRK

For at forebygge korrosion skal du tørre USB-porten, beskyttelseshætten og det omgivende område grundigt før opladning eller tilslutning til en pc.

Enheden får strøm fra et indbygget litiumionbatteri, som kan oplades ved hjælp af en almindelig stikkontakt eller en USB-port på din computer.

BEMÆRK: Enheden kan ikke oplades, hvis temperaturen ligger uden for det godkendte temperaturområde (*Specifikationer for Varia RVR315, side 5*).

1 Fjern vejrhætten ① fra USB-porten ②.



2 Sæt det lille stik på USB-kablet ind i USB-porten på enheden.

3 Tilslut det store stik på USB-kablet til en AC-adapter eller en USB-port på computeren.

4 Sæt AC-adapteren i en almindelig stikkontakt.

5 Oplad enheden helt.

Status-LED'en blinker grønt under opladning. Status-LED'en lyser konstant grønt, når opladningen er færdig.

6 Fjern USB-kablet, og luk vejrhætten.

Tip til opladning af enheden

• Tilslut opladeren sikkert til enheden.

Du kan oplade enheden ved at tilslutte USB-kablet til en Garmin godkendt AC-adapter i en almindelig stikkontakt eller til en USB-port på din computer. Opladning af et fuldt afladet batteri tager cirka 5 timer med en computer og 3 timer med en AC-strømkilde.

• Fjern opladeren fra enheden, når status-LED'en lyser konstant grønt.

• Vis den resterende batterilevetid  på din Edge 1030 widget med indstillinger (*Visning af Edge widgets, side 2*).

Vedligeholdelse af enheden

BEMÆRK

Du må ikke opbevare enheden på steder, hvor den kan blive udsat for ekstreme temperaturer i længere tid, da det kan føre til permanente skader på den.

Undgå kemiske rengøringsmidler, opløsnings- og insektmidler, der kan beskadige plastikkomponenterne og overfladebehandlingen.

Fastgør beskyttelseshætten omhyggeligt for at undgå, at USB-porten bliver beskadiget.

Undgå hårde stød og hårdhændet behandling, da det kan reducere produktets levetid.

Rengøring af enheden

- Fjern mudder og snavs fra området omkring vejrhætten.
- Hold enheden under rindende vand med vejrhætten lukket.

Efter rengøring skal du lade enheden tørre helt.

Radarregistrering

- Radaren registrerer køretøjer, der nærmer sig, op til 140 m væk.
- Hastigheden for det køretøj, der nærmer sig, skal være fra 10 til 160 km/t (fra 6 til 99 miles/t).

BEMÆRK: Radaren registrerer ikke køretøjer, der bevæger sig med samme hastighed som din cykel.

- Radarstrålebredde er 40 grader. Det giver radardækning ved almindelige sving på vejen.
- Radaren kan registrere op til otte køretøjer, der nærmer sig.

Specifikationer

Specifikationer for Varia RVR315

Batteritype	Genopladeligt, indbygget litiumionbatteri
Batterilevetid	Op til 7 timer i aktiv tilstand
Driftstemperaturområde	Fra -20 til 50 °C (fra -4 til 122 °F)
Temperaturområde ved opladning	Fra 0 til 40 °C (fra 32 til 104 °F)
Trådløs frekvens	2,4 GHz ved 4 dBm nominelt, 24 GHz ved 12 dBm nominelt
Vandtæthedsklasse	IEC 60529 IPX7 ¹

Varia RDU Specifikationer

Batteritype	Genopladeligt, indbygget litiumionbatteri
Batterilevetid	Op til 10 timer, typisk brug
Driftstemperaturområde	Fra -20 til 60 °C (fra -4 til 140 °F)
Temperaturområde ved opladning	Fra 0° til 45°C (fra 32° til 113°F)
Trådløs frekvens	2,4 GHz ANT+ ved 4 dBm nominelt
Vandtæthedsklasse	IEC 60529 IPX7 ¹

Fejlfinding

Nulstilling af enheden

Du kan nulstille enheden, hvis den holder op med at reagere.

Hold enhedsknappen nede i 8 sekunder, indtil alle LED'er slukker.

Nulstilling sletter parringsforbindelserne fra enheden.

Opdatering af radarens software med din Edge enhed

Før du kan opdatere Varia radarens software, skal du parre radaren med din Edge enhed, du skal have en Garmin Connect™ konto, og du skal parre Edge enheden med en kompatibel smartphone.

- 1 Placer Edge enheden inden for 3 m (10 fod) fra radaren.
- 2 Synkroniser din Edge enhed med Garmin Connect appen.
Hvis ny software er tilgængelig, giver enheden dig besked om at opdatere softwaren.
- 3 Følg instruktionerne på skærmen.

Radar-LED'en blinker blå og grøn for at angive, at enheden er opdateret. Når opdateringen er gennemført, blinker LED'en grøn 20 gange.

Produktopdateringer

Installer Garmin Express™ (www.garmin.com/express) på din computer.

Dette giver nem adgang til disse tjenester for Garmin enheder:

- Softwareopdateringer
- Produktregistrering

Opdatering af softwaren ved hjælp af programmet Garmin Express

Før du kan opdatere enhedens software, skal du downloade programmet Garmin Express.

- 1 Tilslut radaren til din computer med USB-kablet.

Garmin Express søger automatisk efter softwareopdateringer og sender dem til din enhed.

- 2 Følg instruktionerne på skærmen.

- 3 Frakobl enheden, og tænd den.

Radar-LED'en blinker blå og grøn for at angive, at enheden er ved at blive opdateret. Når opdateringen er gennemført, blinker LED'en grøn 20 gange.

Radaren reagerer ikke

Hvis LED'en for radarstatus under en tur lyser konstant rødt, er enheden i en fejltilstand.

- Kontroller, at enheden er inden for det godkendte driftstemperaturinterval (*Specifikationer for Varia RVR315, side 5*).

- Sluk enheden, og tænd den igen.

Du kan kontrollere batteriniveaueet i menuen **Sensorer** på din Edge enhed eller i Varia appen.

- Undgå flere kilder til radarinterferens.

Radarregistrering fungerer ikke indendørs

enheden er indstillet til at registrere køretøjer udendørs. Hvis du tænder enheden indendørs, kan der blive vist en advarsel om mætning. Når du tager enheden udendørs, vender den tilbage til normal funktion.

Radaren tænder ikke

- Kontroller, at enheden er inden for det godkendte drifts- eller opladningstemperaturinterval (*Specifikationer for Varia RVR315, side 5*).

- Oplad enheden i 4 timer (*Opladning af enheden, side 4*).

Hvis enheden ikke tændes, skal du frakoble opladeren og oplade den i yderligere 4 timer.

Status-LED'en blinker gult

Hvis LED'en for radarens status blinker gult, så er enheden i demo-tilstand. Når radaren er i demo-tilstand, genereres der kun kunstige data til demonstration.

Vælg en indstilling for at afslutte demo-tilstand:

- Sluk enheden, og tænd den igen.
- Hold enhedsknappen nede i 8 sekund for at nulstille enheden.

Status-LED'en lyser rødt under opladning

- Kontroller USB-kablet og stikkene for skader.
- Sørg for, at strømkilden genererer strøm.
Det kan du undersøge på flere måder. Du kan f.eks. undersøge, om andre enheder, som får strøm fra samme kilde, fungerer.
- Kontroller, at enheden er inden for det godkendte opladningstemperaturinterval (*Specifikationer for Varia RVR315, side 5*).

Status-LED'en lyser rødt, mens softwaren opdateres

- Kontroller USB-kablet og stikkene for skader.
- Sluk begge enheder, og tænd dem igen.
- Kontroller, at enheden er inden for det godkendte driftstemperaturinterval (*Specifikationer for Varia RVR315, side 5*).

¹ Enheden tåler hændelig udsættelse for vand op til 1 meter i op til 30 minutter. Du kan finde flere oplysninger på www.garmin.com/waterrating.

Radaren frakobles Edge enheden

⚠ ADVARSEL

Hvis radaren ikke er forbundet eller sender radardata, anbefaler Garmin, at du stopper med at køre og kontrollerer enhederne på et sikkert sted. Det modsatte kan medføre alvorlig personskade eller dødsfald.

- Sluk begge enheder, og tænd dem igen.
- Par enhederne (*Parring af Varia radaren med din Edge 1030, side 1*).

Varia RVR315 enheden sender lys- og radardata til Edge enheden. Edge enheden viser , når den er tilsluttet.

Radaren frakobles Varia appen

⚠ ADVARSEL

Hvis radaren ikke er forbundet eller sender radardata, anbefaler Garmin, at du stopper med at køre og kontrollerer enhederne på et sikkert sted. Det modsatte kan medføre alvorlig personskade eller dødsfald.

- Slå Bluetooth teknologien fra og derefter til igen under indstillingerne på din smartphone.
- Sluk begge enheder, og tænd dem igen.
Varia RVR315 enheden sender radardata til Varia appen. Varia Appen viser , når den er tilsluttet.

Radaren frakobles Varia RDU enheden

⚠ ADVARSEL

Hvis radaren ikke er forbundet eller sender radardata, anbefaler Garmin, at du stopper med at køre og kontrollerer enhederne på et sikkert sted. Det modsatte kan medføre alvorlig personskade eller dødsfald.

Hvis LED'en for trusselsniveau lyser konstant rødt, og LED'en Varia RDU er slukket, så har radaren ikke forbindelse til Varia RDU enheden.

- Sluk begge enheder, og tænd dem igen.
Du kan kontrollere batteriniveauet, når du tænder enhederne igen.
- Par enhederne (*Parring af radaren med RDU enheden, side 3*).

Tætningsringe til udskiftning

Udskiftningsbånd (tætningsringe) fås til holderne.

BEMÆRK: Brug kun udskiftningsbånd af EPDM-gummi (ethylen-propylen-dien-monomer). Gå til <http://buy.garmin.com>, eller kontakt din Garmin forhandler.

Sådan får du flere oplysninger

- Gå til support.garmin.com for at finde flere vejledninger, artikler og softwareopdateringer.
- Gå til buy.garmin.com, eller kontakt din Garmin forhandler for at få oplysninger om valgfrit tilbehør og reservedele.

A

alarmer 2, 3
ANT+ sensorer 2
apps 2
 smartphone 3

B

batteri 1, 3
 oplade 4, 5
bånd 6

C

cykelsensorer 1, 2

D

data, skærm 2
Demonstrationstilstand 5

E

Edge 1, 2, 4
enhed, vedligeholdelse 4

F

fejlfinding 3–6
fénix 4
Forerunner 4

G

Garmin Express 5
 opdatering af software 5
GPS, signal 2

H

hastighed 2

I

indendørs træning 5
indstillinger 2, 3
installere 1
isætning 3

M

montere enhed 1
montering af enheden 3

N

nulstille, enhed 5

O

opdateringer, software 5
oplade 4

P

parre 1–4, 6

R

radar 2
rengøre enhed 4

S

satellitssignaler 2
skærm 2
smartphone 2
software, opdatering 5
specifikationer 4, 5
status-LED 1, 3

T

taster 1, 3
tilbehør 6
tilpasning af enheden 1–3
toner 2, 3
tænd/sluk-knap 1
tætningsringe. Se bånd

U

USB 5

V

vivoactive 4

