

ZŪMO® XT2

Brugervejledning

© 2023 Garmin Ltd. eller dets datterselskaber

Alle rettigheder forbeholdes. I henhold til lovgivningen om ophavsret må denne vejledning ikke kopieres, helt eller delvist, uden skriftligt samtykke fra Garmin. Garmin forbeholder sig retten til at ændre eller forbedre sine produkter og til at ændre indholdet af denne vejledning uden at være forpligtet til at varsle sådanne ændringer og forbedringer til personer eller organisationer. Gå til www.garmin.com for at finde aktuelle opdateringer og supplerende oplysninger om brugen af dette produkt.

Garmin®, Garmin logoet, zūmo®, inReach®, TracBack® og Tread® er varemærker tilhørende Garmin Ltd. eller dets datterselskaber, registreret i USA og andre lande. BaseCamp™, Garmin Adventurous Routing™, Garmin Drive™, Garmin Explore™, Garmin Express™, Garmin PowerSwitch™ og myTrends™ er varemærker tilhørende Garmin Ltd. eller dets datterselskaber. Disse varemærker må ikke anvendes uden udtrykkelig tilladelse fra Garmin.

Android™ er et varemærke tilhørende Google LLC. Apple® og Mac® er varemærker tilhørende Apple Inc., registreret i USA og andre lande. Navnet BLUETOOTH® og de tilhørende logoer ejes af Bluetooth SIG, Inc., og enhver brug deraf af Garmin foregår på licens. Michelin® er et registreret varemærke tilhørende Michelin Travel Partner. microSD® og microSD logoet er varemærker tilhørende SD-3C, LLC. TripAdvisor® er et registreret varemærke tilhørende TripAdvisor LLC. Windows® er et registreret varemærke tilhørende Microsoft Corporation i USA og andre lande. Wi-Fi® er et registreret varemærke tilhørende Wi-Fi Alliance. Rettighederne til øvrige varemærker og handelsnavne tilhører de respektive ejere.

Indholdsfortegnelse

Sådan kommer du i gang..... 1

Oversigt over enheden.....	1
Tænd eller sluk for enheden.....	1
Låsning og oplåsning af touchscreen.....	2
Opfangning af GPS-signaler.....	2
Statuslinjens ikoner.....	2
Brug af skærmenknapper.....	3
Justering af lydstyrken.....	3
Brug af lydmixer.....	3
Justering af skærmens lysstyrke.....	3
Ændring af tastaturet.....	3

Installation..... 4

Montering af enheden i en motorcykel.....	4
Strømført motorcykelholder.....	4
Montering af styrholderen.....	5
Fastgør grundpladen til styrholderen.....	6
Montering af enheden i motorcykelholderen.....	7
Fjern enheden fra motorcykelholderen.....	7

Funktioner og advarsler for føreropmærksomhed..... 7

Aktivering eller deaktivering af advarsler for fører.....	8
Rødt lys- og fartkameraer.....	8
Registrering af og meddelelser om hændelser.....	8
Sådan opretter du en nødkontakt.....	9
Annullering af en meddelelse om hændelse.....	9
Deaktivering af meddelelser om hændelser.....	9
inReach fjernbetjening.....	9
Sådan tilslutter du en inReach enhed.....	9
Afsendelse af en inReach meddelelse.....	10
Iværksættelse af en SOS- redningsindsats.....	10

Annullering af en SOS- redningsindsats.....	10
Visning af meddelelser om lovgivning for brug af hjelm.....	10
Søgning efter lovgivning om hjelme....	11

Navigation til din destination..... 11

Ruter.....	11
Sådan startes en rute.....	11
Kørsel på en rute vej hjælp af Garmin Adventurous Routing™.....	11
Ændring af ruteberegningstilstand..	12
Start af en rute ved hjælp af kortet...	12
Sådan kører du hjem.....	12
Din rute på kortet.....	13
Aktiv vognbaneanvisning.....	14
Visning af sving og retningsanvisninger.....	14
Visning af hele ruten på kortet.....	14
Ankomst til din destination.....	14
Parkering i nærheden af din destination.....	15
Turoversigt.....	15
Ændring af aktiv rute.....	15
Tilføjelse af en position til din rute...	15
Ændring af niveauet for Adventurous Routing.....	15
Udform din rute.....	16
Valg af en omvej.....	16
Sådan stopper du en rute.....	16
Undgå forsinkelser, gebyrer og områder.....	16
Sådan undgår du trafikforsinkelser på ruten.....	16
Undgåelse af betalingsveje.....	16
Undgåelse af vejegenskaber.....	16
Brugerdefinerede undgåelser.....	16
Navigation i direkte linje.....	17
Brændstofmåling.....	17
Aktivering af brændstofmåling.....	18
Indstilling af Advarsel om lav brændstofbeholdning.....	18
Nulstilling af brændstoftankens kilometertal.....	18
Aktivering af dynamiske brændstofstop.....	18

Søg efter og gem positioner..... 18

Søgning efter positioner ved anvendelse af søgelinjen.....	19
Interessepunkter.....	19
Søgning efter en position efter kategori.....	19
Navigation til interessepunkter inden for et sted.....	19
Visning af dine Garmin Explore™ waypoints.....	20
Synkronisering af Garmin Explore kontodata.....	20
Positionssøgningens resultater.....	20
Resultater af positionssøgning på kortet.....	21
Ændring af søgeområdet.....	22
Parkering.....	22
Søgning efter parkering i nærheden af din aktuelle position.....	22
Søgning efter parkering i nærheden af en angivet position.....	22
Søgeværktøjer.....	22
Søgning efter en adresse.....	22
Søgning efter et vejkryds.....	23
Søgning efter en position ved hjælp af koordinater.....	23
Tripadvisor®.....	23
Søgning efter Tripadvisor interessepunkter.....	23
Populære steder.....	23
Visning af nyligt fundne positioner.....	23
Rydning af listen over nyligt fundne steder.....	23
Visning af oplysninger om aktuel position.....	24
Finde nødtjenester og brændstof.....	24
Få retningsanvisninger til din aktuelle position.....	24
Sådan tilføjer du en genvej.....	24
Fjernelse af en genvej.....	24
Gemme positioner.....	24
Sådan gemmer du en position.....	24
Lagring af en position ved hjælp af kortet.....	25
Lagring af din aktuelle position.....	25
Redigering af en gemt position.....	25
Sletning af en gemt position.....	25

Brug af kortet..... 26

Kortværktøjer.....	26
Visning af et kortværktøj.....	26
Up Ahead.....	26
Visning af kommende positioner.....	27
Sådan tilpasses Up Ahead-kategorierne.....	27
Byer forude.....	27
Visning af kommende byer og frakørsler med service.....	27
Rejseoplysninger.....	27
Visning af tripdata på kortet.....	27
Visning af siden Rejseoplysninger... ..	28
Nulstilling af rejseoplysninger.....	28
Visning af kommende trafikhændelser.....	28
Visning af trafik på kortet.....	28
Søgning efter trafikhændelser.....	28
Tilpasning af kortet.....	28
Tilpasning af kortlagene.....	28
Ændring af feltet til kortdata.....	29
Ændring af kortknapperne.....	29
Ændring af kortperspektiv.....	29

Live-tjenester, trafik og smartphone-funktioner..... 29

Parring med din smartphone.....	30
Parring af et trådløst headset.....	30
Smart-notifikationer.....	30
Modtagelse af meddelelser.....	31
Visning af listen med meddelelser... ..	31
Håndfri opkald.....	32
Foretagelse af et opkald.....	32
Opkald med stemmeopkald.....	32
Brug af indstillinger for indgående opkald.....	32
Afbrydelse af forbindelse til en Bluetooth enhed.....	32
Sletning af en parret telefon.....	33

Trafik..... 33

Modtagelse af trafikdata med din smartphone.....	33
Visning af trafik på kortet.....	33
Søgning efter trafikhændelser.....	33

Brug af programmerne..... 33

Gruppetur.....	33
----------------	----

Sådan startes en gruppetur	34	Download af BirdsEye Direct satellitbilleder	43
Sådan deltager du i en gruppetur	34	Ruteplanlægning	43
Genforen med en nylig gruppetur	34	Planlægning af en rute	44
Tilføjelse af kørere til en radiogruppetur	34	Redigering og ændring af rækkefølgen af steder på en rute	44
Udsendelse af en meddelelse	34	Ændring af indstillinger til rutevejledning for en rute	44
Udsend en position	35	Gemmer din aktive rute	44
Visning af en besked om gruppetur	35	Navigation til en gemt rute	45
Sådan afsluttes en gruppetur	35	Deling af en rute	45
Indstillinger for Gruppetur	35	Spor	45
Radio	35	Registrering af spor	45
Valg af en forudindstilling	36	TracBack®	45
Valg af en radiokanal	36	Sådan følger du dit seneste spor	45
Justering af Squelch	36	Sådan gemmer du dit seneste spor som en rute	45
Tilføjelse af en brugerdefineret forudindstillet radio	36	Visning af vejrudsigten	46
Vælg en Roger-tone	36	Visning af vejrudsigten i nærheden af en anden by	46
Sådan slukkes radioen	36	Visning af vejrradaren	46
Aktiver Push-to-Talk med et headset	36	Visning af vejrvarsler	46
Overførsel af din stemme	37	Kontrol af vejforholdene	46
Justering af radiolydstyrken	37	Oprettelse af Tur-retur rute	47
Radioindstillinger	37	Visning af tidligere ruter og destinationer	47
Garmin PowerSwitch™ App	38	Indstillinger	47
Aktivering af en afbryderkontakt	38	Bluetooth indstillinger	47
Deaktivering af alle kontakter	38	Telefonindstillinger	47
Sådan tilpasses en knap	39	Headsetindstillinger	48
Tildeling af en kontakt til en styreindgang	39	Wi-Fi indstillinger	48
Tilføjelse af et brugerdefineret layout	39	Indstillinger for kortvisning	48
Rutiner	40	Aktivering af kort	48
Great Rides	41	Navigationsindstillinger	49
Gemme en tur som bogmærke	41	Trafikindstillinger	49
Synkronisering af Great Rides	42	Indstilling af en simuleret position	49
Navigering af en tur gemt som bogmærke	42	Indstillinger for Hjælp til chauffør	50
Aktivering eller deaktivering af kortlaget for Great Rides	42	Skærmindstillinger	50
Sådan får du vist brugervejledningen til din enhed	42	Systemindstillinger	50
Musikafspiller	42	Indstilling af tid	50
Sådan føjes musikafspilleren til kortet	42	Enhedsoplysninger og personlige indstillinger	51
Ændring af mediekilden	43	Gendannelse af indstillinger	51
BirdsEye Direct satellitbilleder	43	Enhedsoplysninger	51

Visning af oplysninger om lovgivning og overensstemmelse via E-label.....	51	Tilslutning af en styreindgang.....	62
Specifikationer.....	51	Tilslutning af enheden til strømmen i bilen.....	62
Opladning af enheden.....	52	Parring med en Garmin navigationsenhed.....	63
Vedligeholdelse af enhed.....	52	Specifikationer for Garmin PowerSwitch.....	63
Garmin Support Center.....	52	Min Garmin PowerSwitch vil ikke forblive tilsluttet.....	63
Opdateringer af kort og software.....	52	Mit tilbehør får ikke strøm.....	64
Tilslutning til et Wi-Fi netværk.....	52	Trådløse kameraer.....	64
Opdatering af kort og software ved hjælp af et Wi-Fi netværk.....	53	Parring af kamera med en Garmin navigationsenhed.....	64
Produktopdateringer.....	53	Parring af et BC™ 50 kamera med en Garmin navigationsenhed.....	64
Vedligeholdelse af enheden.....	55	Visning af det trådløse kamera.....	65
Rengøring af yderside.....	55	Installation af et hukommelseskort til kort og data.....	66
Rengøring af berøringsskærmen.....	55	Datahåndtering.....	66
Genstart af enheden.....	55	Om hukommelseskort.....	66
Fjernelse af enheden, holderen og sugekoppen.....	55	Tilslutning af enheden til din computer.....	66
Sådan fjerner du enheden fra holderen.....	55	Overførsel af GPX-filer fra computeren.....	66
Fjernelse af enheden fra sugekoppen.....	55	Overførsel af data fra computeren...	66
Fjernelse af sugekoppen fra forruden.....	56	Frakobling af USB-kablet.....	67
Udskiftning af sikringen i sikringskablet.....	56	Tilføjer BaseCamp™ data til Garmin Explore.....	67
Fejlfinding.....	56	Visning af GPS-signalstatus.....	67
Enheden opfanger ingen satellitsignaler.....	56	Køb af flere kort.....	68
Batteriet aflades hurtigt.....	56		
Min enhed kontakter ikke min nødkontakt.....	56		
Min enhed opretter ikke forbindelse til min telefon.....	57		
Sugekoppen kan ikke sidde fast på forruden.....	57		
Min enhed vises hverken som en bærbar enhed eller som et flytbart drev på min computer.....	57		
Appendiks.....	58		
Montering af enheden i en bil.....	58		
Garmin PowerSwitch.....	58		
Overvejelser om montering.....	59		
Montering af enheden.....	59		
Åbning af frontdækslet.....	60		
Tilslutning af tilbehør.....	61		

Sådan kommer du i gang

⚠ ADVARSEL

Se guiden *Vigtige produkt- og sikkerhedsinformationer* i æsken med produktet for at se produktadvarsler og andre vigtige oplysninger.

- 1 Opret forbindelse til et Wi-Fi® netværk (*Tilslutning til et Wi-Fi netværk, side 52*)(valgfrit).
- 2 Lad telefonen Bluetooth® og headsettet (*Parring med din smartphone, side 30*) (ekstraudstyr).
- 3 Opdater kortene og softwaren på enheden (*Produktopdateringer, side 53*).
- 4 Modtag GPS-signaler (*Opfangning af GPS-signaler, side 2*).
- 5 Monter enheden, og slut den til strøm (*Installation, side 4*).
- 6 Reguler skærmens lysstyrke (*Justering af skærmens lysstyrke, side 3*).
- 7 Naviger til din destination (*Sådan startes en rute, side 11*).

Oversigt over enheden

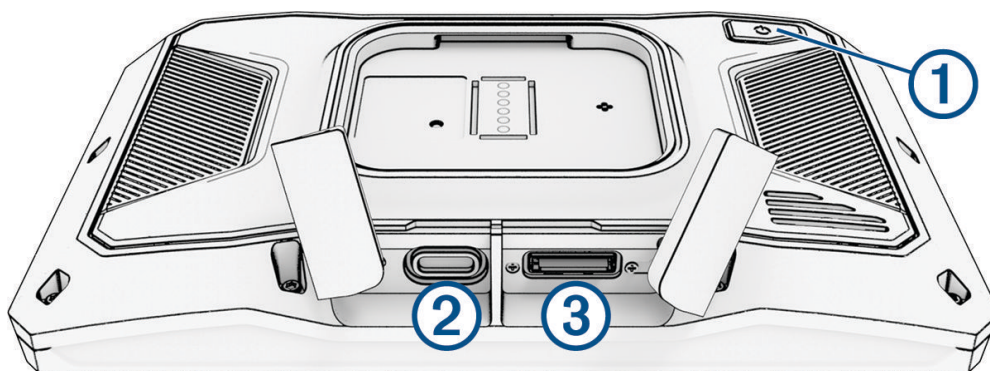

①	Tænd/sluk-knap
②	USB-port til strøm og data
③	microSD® hukommelseskortlæser

Tænd eller sluk for enheden

- For at tænde enheden skal du trykke på tænd/sluk-knappen eller slutte enheden til en strømkilde.
- Tryk på tænd/sluk-knappen, mens enheden er tændt, for at få enheden til at gå i strømsparetilstand. Når enheden er i strømsparetilstand, er skærmen slukket, og enheden bruger meget lidt strøm, men den kan vækkes til brug med det samme.
TIP: Du kan oplade din enhed hurtigere ved at sætte den i strømsparetilstand, mens batteriet oplader.
- Du kan slukke enheden ved at holde tænd/sluk-knappen nede, indtil der vises en meddelelse på skærmen og vælge **Sluk**. Meddelelsen vises efter fem sekunder. Hvis du slipper tænd/sluk-knappen, før meddelelsen vises, aktiverer enheden strømsparetilstand.

Låsning og oplåsning af touchscreen

Du kan låse touchscreeneren for at forhindre uønsket interaktion under din tur. Dette kan være nyttigt, når det regner, og under andre miljømæssige forhold, der kan påvirke touchscreeneren.

- Du kan låse touchscreeneren ved at holde tænd/sluk-knappen nede, indtil der vises en meddelelse på skærmen, og vælge **Lås skærm**.
Meddelelsen vises efter fem sekunder. Hvis du slipper tænd/sluk-knappen, før meddelelsen vises, aktiverer enheden strømsparetilstand.
- Du kan låse touchscreeneren op ved at trykke på tænd/sluk-knappen.

Opfangning af GPS-signaler









Når du tænder for navigationsenheden, skal GPS-modtageren indsamle satellitdata og bestemme den nuværende position. Hvor lang tid, det tager at finde satellitsignaler, varierer ud fra flere faktorer, herunder hvor langt du befinder dig fra den position, hvor du sidst brugte navigationsenheden, om du har frit udsyn til himlen, og hvor længe siden det er, du sidst har brugt navigationsenheden. Første gang du tænder navigationsenheden, kan det tage nogle minutter at finde satellitsignaler.

- 1 Tænd for enheden.
- 2 Vent, mens enheden finder satellitsignaler.
- 3 Gå om nødvendigt til et åbent område, som ikke er i nærheden af høje bygninger eller træer.

 i statuslinjen angiver satellitsignalstyrken. Når mindst halvdelen af søjlerne er fyldt, er enheden klar til navigation.







Statuslinjens ikoner

Statuslinjen er placeret øverst på hovedmenuen. Statuslinjeikonerne viser oplysninger om funktioner på enheden. Du kan vælge nogle ikoner for at ændre indstillinger eller se yderligere oplysninger.



	GPS-signalstatus. Hold nede for at se oplysninger om GPS-nøjagtighed og satellitforbindelse (Visning af GPS-signalstatus, side 67).
	Bluetooth teknologistatus. Vælg for at se Bluetooth indstillingerne (Bluetooth indstillinger, side 47).
	Wi-Fi signalstyrke. Vælg for at ændre Wi-Fi indstillingerne (Wi-Fi indstillinger, side 48).
	Tilsluttet til håndfri opkald. Vælg for at foretage et telefonopkald (Håndfri opkald, side 32).
	Aktuel tid. Vælg for at indstille tiden (Indstilling af tid, side 50).
	Batteriopladningsniveau.
	Forbindelsesstatus for Tread® appen (Parring med din smartphone, side 30).
	Temperatur. Vælg for at se vejrudsigten (Visning af vejrudsigten, side 46).
	Brændstofstatus. Vælg for at se oplysninger om brændstofmåling (Brændstofmåling, side 17).

Brug af skærmknapper

Knapper på skærmen giver dig mulighed for at navigere i siderne, menuerne og menuindstillingerne på din enhed.

- Vælg  for at vende tilbage til det forrige menuskærbillede.
- Tryk og hold på  for at gå tilbage til hovedmenuen.
- Vælg  eller  for at rulle igennem listerne eller menuerne.
- Hold  eller  inde for at rulle hurtigere.
- Vælg  for at se en kontekstbaseret menu med valgmuligheder for den aktuelle skærm.

Justering af lydstyrken

- 1 Vælg .
- 2 Vælg en mulighed:
 - Juster lydstyrken ved hjælp af skyderbjælken.
 - Vælg  for at slå lyden fra på enheden.
 - Vælg et afkrydsningsfelt for at aktivere eller deaktivere yderligere lydindstillinger.

Brug af lydmixer

Du kan bruge lydmixeren til at indstille lydstyrken for forskellige lydtyper, f.eks. navigationsmeddelelser eller telefonopkald. Niveauet for hver enkelt lydtype er en procentdel af masterlydstyrken.



- 1 Vælg .
- 2 Vælg **Lydmixer**.
- 3 Brug skyderne til at justere lydstyrken for hver enkelt lydtype.

Justering af skærmens lysstyrke

- 1 Vælg  > **Skærm** > **Lysstyrke**.
- 2 Brug skyderbjælken til at justere lysstyrken.

Ændring af tastaturet

Før du kan ændre tastatursprog eller -layout, skal du aktivere et tastatursprog eller -layout i systemindstillingerne ([Systemindstillinger, side 50](#)).

- Vælg  for at skifte til et andet tastatursprog eller -layout.
- Vælg  eller  for at få vist flere tegn.

Installation

Montering af enheden i en motorcykel

Strømført motorcykelholder

ADVARSEL

Se guiden *Vigtige produkt- og sikkerhedsinformationer* i æsken med produktet for at se produktadvarsler og andre vigtige oplysninger.

Garmin® anbefaler kraftigt, at du får en erfaren installatør med den rette viden om elektriske systemer til at installere enheden. Hvis du tilslutter strømkablet forkert, kan det beskadige køretøjet eller batteriet eller medføre personskaade.

Enheden skal monteres et egnet og sikkert sted på motorcyklen, baseret på tilgængelige strømkilder og sikker kabelføring.

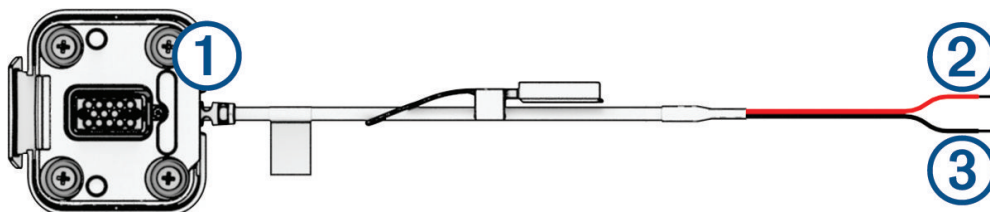

①	Monteringsstik til motorcykel
②	10 til 30 V dc strømforsyning (rød)
③	Systemets jordforbindelse (sort)

BEMÆRK: Der medfølger yderligere dele til enheden for at give flere monterings- og tilslutningsmuligheder. Kontakt en erfaren montør for at få flere oplysninger om brug af disse dele sammen med din motorcykel.

Ringkabelsko til krympning: Forbinder ledningsnettet direkte til batteriterminalen.

Kabelbinder: Fastgør kablerne til motorcyklens stel.

Inline-sikringskabel: Beskytter navigationsenheden mod for stor elektrisk strøm (*Inline-sikringskabel, side 5*).

Inline-sikringskabel

⚠ ADVARSEL

Garmin anbefaler kraftigt at få en erfaren montør med den rette viden om elektriske systemer til at montere inline-sikringskablet. Hvis strømkablet eller inline-sikringskablet tilsluttes forkert, kan det medføre beskadigelse af køretøjet eller batteriet og forårsage personskade.

I mange tilfælde skal du montere det medfølgende inline-sikringskabel på enhedens strømkabel for at beskytte zūmo navigatoren mod for høj elektrisk strøm.

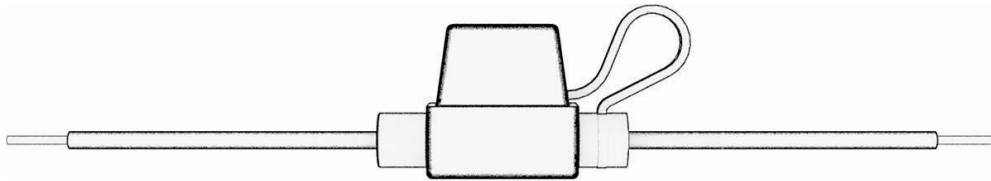

- Du skal montere det medfølgende inline-sikringskabel, hvis du slutter strømkablet direkte til køretøjets batteri.
- Hvis du slutter strømkablet til en tilbehørsstrømkilde eller en samleskinne, som allerede har en passende sikring eller et beskyttende kredsløb, er det ikke nødvendigt at installere den medfølgende inline-sikring.
- Når du monterer sikringskablet, skal du slutte det til det røde systemstrømkabel ved hjælp af loddetin og varmekrymperør.

Montering af styrholderen

Enheden indeholder dele til to løsningsmodeller for montering på styret. Brugertilpassede holdere kan kræve ekstra udstyr.

Installation af U-bolt og styrholder

- 1 Placer U-bolten ① rundt om styret ②, og før enderne gennem styrholderen ③.

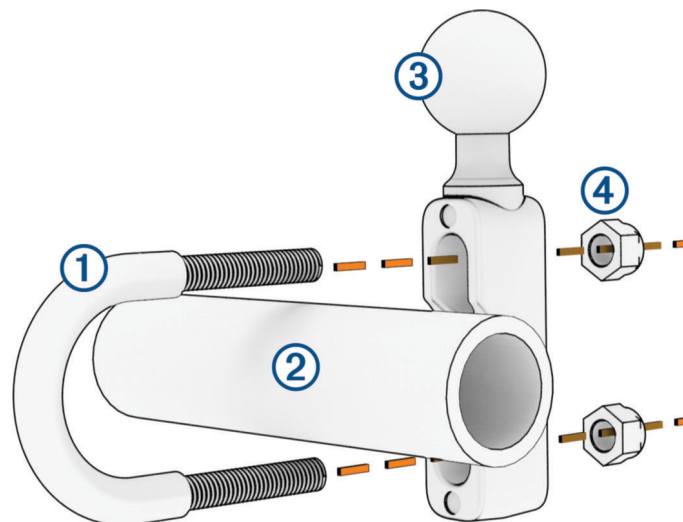

- 2 Stram møtrikkerne ④ for at fastgøre holderen.

BEMÆRK: Den anbefalede stramning er 50 lbf-in (5,65 N-m). Den maksimale stramning på 80 lbf-in (9.04 N-m) bør ikke overskrides.

Installation af styrholder på koblings-/bremsespændbøjlerne

- 1 Fjern de to fabriksinstallerede bolte fra din koblings- eller bremsespændbøjle ①.

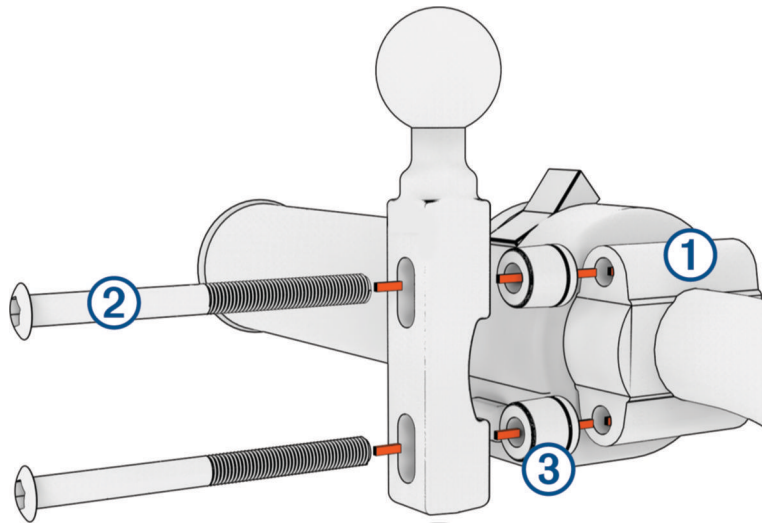

BEMÆRK: Både $\frac{1}{4}$ tommer standardbolte og M6-bolte medfølger. Vælg samme størrelse som de fabriksinstallerede bolte på din koblings-/bremsespændbøjle.

- 2 Før de nye bolte ② gennem styrholderen, afstandsstykkerne ③ og koblings- eller bremsespændbøjlen.
- 3 Spænd boltene for at fastgøre styrholderen.

Fastgør grundpladen til styrholderen

- 1 Juster kuglen på styrholderen ① og kuglen på grundpladen ②, så de passer til hver sin ende af armen med dobbeltholder ③.

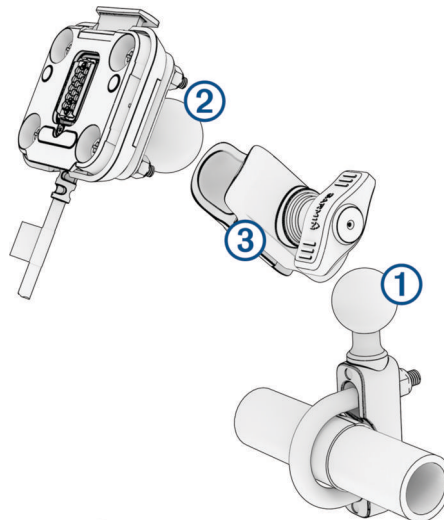

- 2 Indsæt kuglen på styrholderen ① og kuglen på grundpladen ② ind i armen med dobbeltholder ③.
- 3 Stram håndskruen en smule.
- 4 Juster for at få optimal synsvinkel og betjening.
- 5 Stram håndskruen for at fastgøre holderen.

Montering af enheden i motorcykelholderen

- 1 Placer bunden af enheden i holderen.

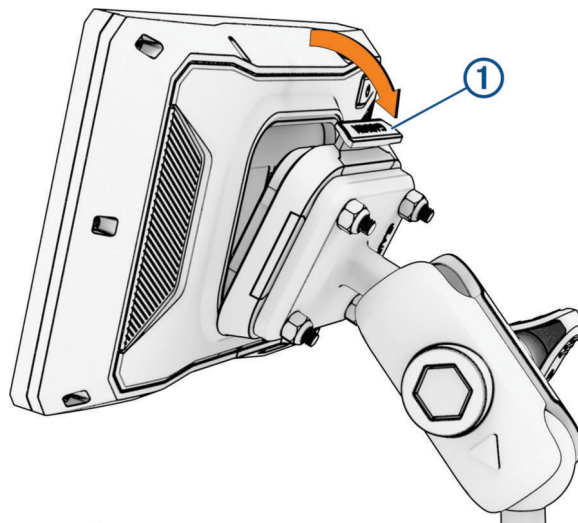

- 2 Tryk toppen af enheden fremad, indtil den klikker på plads.
Låsetappen ① på holderen bliver oppe, når du indsætter enheden.

Fjern enheden fra motorcykelholderen

- 1 Tryk på låsen oven på holderen.
- 2 Løft enheden ud.

Funktioner og advarsler for føreropmærksomhed

⚠ FORSIGTIG

Rytteradvarsler og fartbegrænsning er kun beregnet til oplysningsformål og træder ikke i stedet for dit ansvar for at overholde alle opsatte skilte om fartbegrænsning samt for at bruge sin egen dømmekraft for sikker kørsel på alle tidspunkter. Garmin er ikke ansvarlig for eventuelle trafikbøder eller stævninger, du måtte modtage for ikke at overholde alle gældende trafiklove og -skilte.

Enheden tilbyder funktioner, som kan give sikrere kørsel, selv når du kører i et velkendt område. Enheden afspiller en lydalarm eller meddelelse og viser oplysninger for hver advarsel. Du kan aktivere eller deaktivere den hørbare tone eller meddelelse for hver type advarsel. Det er ikke alle advarsler, der er tilgængelige i alle områder.

Skolezone eller skole i nærheden: Enheden afspiller en tone og viser afstanden til og fartbegrænsningen (hvis tilgængelig) for en kommende skole eller skolezone.

Nedsat fartgrænse: Enheden afspiller en tone og viser den kommende fartbegrænsning, så du kan være forberedt på at sænke farten.

Fartalarm: Enheden viser en rød kant på fartbegrænsningsikonet, hvis du overskrider fartbegrænsningen for den vej, du kører på.

Jernbaneoverskæring: Enheden afspiller en tone og viser afstanden til en kommende jernbaneoverskæring.

Dyr krydser vej: Enheden afspiller en tone og viser afstanden til et kommende område, hvor dyr krydser vejen.

Sving: Enheden afspiller en tone og viser afstanden til et sving på vejen.

Langsom trafik: Enheden afspiller en tone og viser afstanden til langsommere trafik, når du nærmer dig langsommere trafik med højere fart. Enheden skal modtage trafikoplysninger for at kunne anvende denne funktion ([Modtagelse af trafikdata med din smartphone, side 33](#)).

Planlægning af pause: Enheden afspiller en tone og foreslår kommende rasteplasser, når du har kørt i mere end to timer uden at stoppe.

Aktivering eller deaktivering af advarsler for fører

Du kan deaktivere individuelle hørbare føreradvarsler. Visuelle advarsler vises, selvom den hørbare advarsel er deaktiveret.

- 1 Vælg  > **Hjælp til chauffør** > **Advarsler for fører**.
- 2 Vælg eller ryd feltet ud for hver advarsel.

Rødt lys- og fartkameraer

BEMÆRK

Garmin er ikke ansvarlig for nøjagtigheden eller konsekvenserne af at bruge et brugertilpasset POI eller en sikkerhedskameradatabase.

BEMÆRK: Denne funktion er ikke tilgængelig i alle områder eller på alle produktmodeller.

Oplysninger om placeringer af rødt lys-kameraer og hastighedskameraer er tilgængelige i visse områder for visse produktmodeller. Enheden advarer dig, når du nærmer dig et rapporteret fartkamera eller rødt lys-kamera.

- I nogle områder kan din enhed modtage-data om rødt lys- og hastighedskameraer, når den er tilsluttet en smartphone, der kører Tread appen.
- Du kan bruge Garmin Express™ softwaren (garmin.com/express) eller Tread appen til at opdatere kameradatabasen på din enhed. Du bør opdatere din enhed ofte for at modtage de nyeste kameraoplysninger.

Registrering af og meddelelser om hændelser

ADVARSEL

Med enheden kan du sende din position til en nødkontakt. Dette er en supplerende funktion, som ikke må betragtes som den primære metode til at få hjælp fra nødtjenester. Tread appen kontakter ikke nødtjenester for dig.

BEMÆRK

Hvis du vil bruge denne funktion, skal enheden have forbindelse til Tread appen ved hjælp af Bluetooth teknologi. Du kan indtaste nødkontakter ved hjælp af Tread appen.

Hvis du vil bruge denne funktion, skal enheden være tilsluttet en kompatibel ekstern strømkilde ved hjælp af den medfølgende holder eller et USB-kabel.

Din zūmo enhed anvender indbyggede sensorer til at registrere en mulig hændelse med køretøjet.

- Hvis du opretter en nødkontakt, kan enheden sende en automatisk sms-besked til kontakten, når den registrerer en hændelse, og køretøjet holder op med at bevæge sig. Dette kan underrette kontakten om din situation, hvis du ikke er i stand til at ringe op eller sende en besked. Denne funktion kræver, at din enhed har forbindelse til Tread appen ved hjælp af Bluetooth teknologi, og at din telefon har en aktiv mobildataforbindelse for at sende en meddelelse.
- Hvis du ikke har oprettet en nødkontakt, viser enheden automatisk den nærmeste adresse eller de nærmeste geografiske koordinater, hvis disse er tilgængelige, når den registrerer en hændelse. Dette er en nyttig funktion, hvis du skal oplyse en redningstjeneste om, hvor du befinder dig.
- Hvis du har en inReach® satellitkommunikationsenhed sluttet til din zūmo enhed, kan du manuelt sende et SOS, når din zūmo enhed registrerer en hændelse.

Sådan opretter du en nødkontakt

Før du kan oprette en nødkontakt, skal navigationsenheden have forbindelse til Tread appen (*Parring med din smartphone, side 30*).

Enheden skal have adgang til Tread appen og til din smartphones telefonbog under oprettelsen af nødkontakten. En nødkontakt skal være en eksisterende kontakt på den smartphone, der er parret med din zūmo enhed.

- 1 Vælg  > **Indstillinger** > **Nødhjælp** > **Fortsæt** i Tread appen på din smartphone.
- 2 Læs og accepter betingelser for brug.
BEMÆRK: Du skal acceptere betingelser for brug for at bruge denne funktion.
- 3 Vælg **Tilføj nødkontakt**.
Der vises en liste over dine smartphone-kontakter.
- 4 Vælg en kontaktperson.
- 5 Vælg **Importer** > **Gem**.
- 6 Følg instruktionerne på skærmen for at informere din kontakt om, at du har tilføjet vedkommende som nødkontakt.
BEMÆRK: Hændelsesmeddelelsen indeholder det navn eller kaldenavn, du indtastede, men den sendes ikke fra dit telefonnummer. Meddelelsen sendes via en tredjepartstjeneste, og du bør informere din nødkontakt om, at hændelsesmeddelelsen vil komme fra et ukendt nummer.

Annullering af en meddelelse om hændelse

Når enheden registrerer en hændelse, informerer en meddelelse og en stemmebesked dig om, at der sendes en meddelelse til din nødkontakt. En nedtælling på 60 sekunder starter, når hændelsen registreres, og enheden sender automatisk meddelelsen, når nedtællingen slutter. Hvis du ikke vil sende meddelelsen, kan du annullere den.

Før nedtællingen udløber, skal du vælge **Annuller**.

Deaktivering af meddelelser om hændelser

Når meddelelser om hændelser er deaktiveret, sender enheden ikke en sms-besked, når den registrerer en hændelse.

- 1 Vælg  > **Hjælp til chauffør**.
- 2 Fjern markeringen i afkrydsningsfeltet **Automatisk hændelsesregistrering**.

inReach fjernbetjening

inReach fjernbetjeningsfunktionen gør det muligt at betjene din inReach satellitkommunikationsenhed (sælges separat) ved brug af din zūmo enhed. Du kan sende meddelelser, se vejrudsigter, udløse en SOS-alarm og meget mere. Gå til buy.garmin.com for at købe en inReach enhed.

Sådan tilslutter du en inReach enhed

- 1 Anbring inReach enheden inden for en afstand på 3 m (10 fod) fra din zūmo enhed.
- 2 Vælg  > **inReach** på din zūmo enhed.
- 3 Følg vejledningen på skærmen på din zūmo enhed for at gennemføre parringsprocessen.

Når parringsprocessen er gennemført, oprettes der automatisk forbindelse mellem inReach og zūmo, når de er inden for rækkevidde.

Afsendelse af en inReach meddelelse

Før du kan sende en inReach meddelelse ved hjælp af din zūmo enhed, skal du parre den med en kompatibel inReach enhed (*Sådan tilslutter du en inReach enhed, side 9*).

Du kan bruge din enhed til at sende inReach meddelelser til dine kontakter.

- 1 Vælg  > **inReach** > .
- 2 Vælg **Ny besked**.
- 3 Vælg **Vælg kontaktpersoner** for at tilføje en eller flere kontakter.
- 4 Indtast en meddelelse.
- 5 Vælg **Send**.



Iværksættelse af en SOS-redningsindsats

ADVARSEL

Før du kan starte en SOS-redningsindsats ved hjælp af din zūmo navigator, skal du parre den med en kompatibel inReach satellitkommunikationsenhed (*Sådan tilslutter du en inReach enhed, side 9*).

FORSIGTIG

Mens enheden er i SOS-tilstand, må du ikke slukke eller forsøge at slukke for inReach satellitkommunikationsenheden. Det kan forhindre denne funktion i at fungere korrekt og kan forsinke modtagelsen af assistance i tilfælde af en nødsituation.

- 1 Vælg  > **inReach**.
- 2 Vælg .
- 3 Vent på SOS-nedtællingen.
Enheden sender en standardbesked til beredskabstjenesten med oplysninger om din position.
- 4 Besvar bekræftelsesbeskeden fra beredskabstjenesten.
Dit svar giver beredskabstjenesten besked om, at du er i stand til at kommunikere med dem under redningsindsatsen.
I de første 10 minutter af redningsindsatsen sendes en opdateret position til beredskabstjenesten hvert minut. For at spare på batteriets strømforbrug efter de første 10 minutter sendes opdaterede positionsoplysninger hvert 10. minut, når du er i bevægelse, og hvert 30. minut, når du ikke er i bevægelse.

Annullering af en SOS-redningsindsats

Hvis du ikke længere har brug for hjælp, kan du annullere en SOS-redningsindsats, efter meddelelsen er sendt til beredskabstjenesten.

Vælg **Annuller SOS**.

Enheden sender annulleringsanmodningen. Når du modtager en bekræftelsesmeddelelse fra beredskabstjenesten, vender enheden tilbage til normal drift.

Visning af meddelelser om lovgivning for brug af hjelm

Der vises muligvis meddelelser om lovgivning for brug af hjelm og øjenbeskyttelse på zūmo enheden, første gang den finder satellitter, og når enheden nærmer sig en lokalitet med sikkerhedsregler for motorcykler.

BEMÆRK

Garmin anbefaler, at alle motorcyklister bærer hjelm for sikkerhedens skyld. Meddelelser om lovgivning for brug af hjelm er kun til reference, kan blive ændret og er ikke beregnet til at blive brugt som juridisk rådgivning. Meddelelser om lovgivning for brug af hjelm er kun tilgængelige for USA og Canada.

Vælg meddelelsen for at se flere oplysninger.

Søgning efter lovgivning om hjelme

Du kan søge efter lovgivning om hjelme efter stat eller provins.

- 1 Vælg  > **Retningslinjer for hjelme**.
- 2 Vælg en stat eller provins.

Navigation til din destination

Ruter

En rute er en sti fra din aktuelle placering til en eller flere destinationer.

- Enheden beregner en anbefalet rute til din destination på basis af de præferencer, du angiver, f.eks. ruteberegningstilstanden (*Ændring af ruteberegningstilstand, side 12*) og undgåelser (*Undgå forsinkelser, gebyrer og områder, side 16*).
- Du kan hurtigt begynde at navigere til din destination ved hjælp af den anbefalede rute, eller du kan vælge en alternativ rute (*Sådan startes en rute, side 11*).
- Hvis der er bestemte veje, du gerne vil benytte eller undgå, kan du tilpasse ruten.
- Du kan tilføje flere destinationer til en rute (*Tilføjelse af en position til din rute, side 15*).

Sådan startes en rute

- 1 Vælg **Find**, og søg efter en position.
- 2 Vælg en position.
- 3 Vælg en mulighed:
 - Vælg **Start!** for at begynde at navigere ved hjælp af den anbefalede rute.

Enheden beregner en rute til positionen og vejleder dig ved hjælp af stemmemeddelelser og oplysninger på kortet (*Din rute på kortet, side 13*). En eksempelvisning af hovedvejene på ruten vises i kanten af kortet i flere sekunder.

Hvis du har behov for at standse på yderligere destinationer, kan du tilføje positionerne til din rute (*Tilføjelse af en position til din rute, side 15*).



Kørsel på en rute vej hjælp af Garmin Adventurous Routing™

Enheden kan beregne oplevelsesruter med flere sving og bakker og færre hovedveje. Denne funktion kan give en smukkere tur, men den kan også forlænge tiden eller afstanden til din destination.

- 1 Vælg **Find**, og søg efter en lokation.
- 2 Vælg en position.
- 3 Vælg .
- 4 Brug skyderen til at øge eller reducere oplevelsesniveauet på din rute.
- 5 Vælg **Start!**.

Ændre indstillinger for Oplevelsesrute

Du kan tilføje og fjerne visse typer stier, veje og miljømæssige forhold fra oplevelsesruter.

- 1 Vælg **Find**, og søg efter en position.
- 2 Vælg en position.
- 3 Vælg  > .
- 4 Vælg eller fjern en eller flere rutefunktioner, og vælg .

Navigatoren genberegner ruten med de valgte rutefunktioner.

Ændring af ruteberegningstilstand

- 1 Vælg  > **Navigation** > **Beregningstilstand**.
- 2 Vælg en mulighed:
 - Vælg **Sving-for-sving** for at beregne ruter på gader og stier.
 - Vælg **Lige linje** for at beregne punkt til punkt ruter (uden veje).

Start af en rute ved hjælp af kortet

Du kan starte en rute ved at vælge en position på kortet.

- 1 Vælg **Vis kort**.
- 2 Træk og zoom kortet for at få vist søgeområdet.
- 3 Vælg en mulighed:
 - Vælg en positionsmarkør.
 - Vælg et punkt, f.eks. en gade, et vejkryds eller en adresse.
- 4 Vælg **Start!**.

Sådan kører du hjem

Første gang, du starter en rute hjem, beder enheden dig om at indtaste din hjemmeposition.

- 1 Vælg **Find** > **Kør hjem**.
- 2 Indtast din hjemmeposition, hvis det er nødvendigt.

Redigering af din hjemmeposition

- 1 Vælg **Find** >  > **Indtast Hjem position**.
- 2 Indtast din hjemmeposition.

Din rute på kortet

Mens du kører, guider enheden dig til destinationen med stemmekommandoer og oplysninger på kortet. Vejledninger til det næste sving, den næste afkørsel eller andre handlinger vises hen over den øverste del af kortet.



- | | |
|---|---|
| ① | Afstand til næste handling. |
| ② | Næste handling på ruten. Angiver det næste sving, den næste afkørsel eller andre handlinger samt den vognbane, du bør køre i, hvis det er muligt. |
| ③ | Navnet på den gade eller frakørsel, der er knyttet til den næste handling. |
| ④ | Rute fremhævet på kortet. |
| ⑤ | Næste handling på ruten. Pile på kortet angiver placeringen af kommende handlinger. |
| ⑥ | Kortværktøjer. Indeholder værktøjer til at vise dig flere oplysninger om ruten og omgivelserne. |
| ⑦ | Navnet på den vej, du kører på. |
| ⑧ | Køretøjshastighed. |

Aktiv vognbaneanvisning

Når du nærmer dig sving, afkørsler eller kryds på din rute, vises en detaljeret simulering af vejen ved siden af kortet, hvis tilgængeligt. En farvet streg ① angiver den rigtige vognbane til svinget.

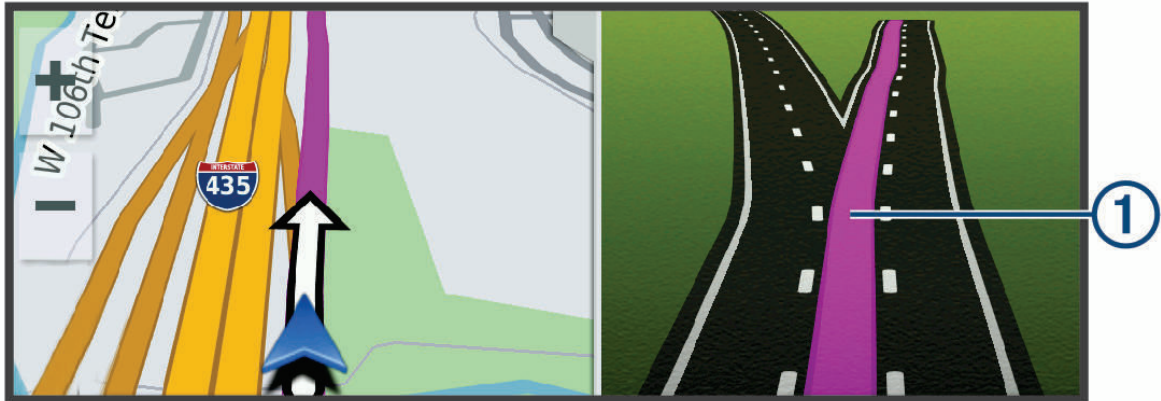

Visning af sving og retningsanvisninger

Mens du navigerer en rute, kan du se kommende sving, vognbaneskift eller andre retningsangivelser for din rute.

1 Vælg en funktion på kortet:

- Vælg  > **Sving** for at se kommende sving og retningsanvisninger, mens du navigerer. Kortværktøjet viser de næste sving eller retningsangivelser ved siden af kortet. Listen opdateres automatisk, mens du navigerer ruten.
- Hvis du vil have vist den komplette liste med sving og retningsanvisninger for hele ruten, skal du vælge tekstlinjen øverst på kortet.

2 Vælg et sving eller en retningsangivelse (valgfrit).

Der vises detaljerede oplysninger. Der vises muligvis et billede af vejkrydset for vejkryds på større hovedveje, hvis det er tilgængeligt.

Visning af hele ruten på kortet

1 Vælg et vilkårligt sted på kortet, mens du navigerer en rute.

2 Vælg .

Ankomst til din destination

Når du nærmer dig din destination, leverer enheden oplysninger for at hjælpe dig med at gennemføre din rute.

-  angiver positionen for din destination på kortet, og en stemmemeddelelse annoncerer, at du nærmer dig din destination.
- Når du nærmer dig nogle destinationer, beder enheden dig automatisk om at søge efter en parkeringsplads. Du kan vælge Ja for at finde dine parkeringsområder i nærheden (*Parkering i nærheden af din destination, side 15*).
- Når du stopper ved din destination, afslutter enheden automatisk ruten. Hvis enheden ikke registrerer din ankomst automatisk, kan du vælge Stop for at afslutte ruten.

Parkering i nærheden af din destination

Din enhed kan hjælpe dig med at finde en parkeringsplads i nærheden af din destination. Når du nærmer dig nogle destinationer, foreslår enheden automatisk parkeringsområder.

1 Vælg en mulighed:

- Når enheden foreslår parkering, skal du vælge **Flere** for at se alle foreslåede parkeringsområder.

BEMÆRK: Når du vælger et foreslået parkeringsområde, opdaterer enheden automatisk din rute.

- Hvis enheden ikke foreslår parkeringsplaceringer, skal du vælge **Find > Kategorier > Parkering** og vælge  **> Min destination.**

2 Vælg en parkeringsposition, og vælg **Start!**.

Enheden guider dig til parkeringsområdet.

Turoversigt

Når du ankommer til din destination, viser enheden en oversigt over din turstatistik. Du kan vælge Gem for at gemme turen som et spor.

BEMÆRK: Du kan deaktivere oversigten over ture i indstillingsmenuen (*Indstillinger for Hjælp til chauffør, side 50*).

Ændring af aktiv rute

Tilføjelse af en position til din rute

Før du kan tilføje et sted til din rute, skal du navigere en rute (*Sådan startes en rute, side 11*).

Du kan tilføje positioner til midten eller enden af ruten. Du kan f.eks. tilføje en tankstation som næste destination på din rute.

TIP: Hvis du vil oprette komplekse ruter med flere destinationer eller planlagte stop, kan du bruge ruteplanlægningen til at planlægge, redigere og gemme en rute (*Planlægning af en rute, side 44*).

1 På kortet skal du vælge  **> Find.**

2 Søg efter en position.

3 Vælg en position.

4 Vælg **Start!**.

5 Vælg en mulighed:

- Hvis du vil tilføje stedet som næste destination på din rute, skal du vælge **Tilføj som næste stop.**
- Hvis du vil tilføje stedet til slutningen af ruten, skal du vælge **Tilføj som sidste stop.**
- Hvis du vil tilføje stedet og redigere rækkefølgen af destinationerne på din rute, skal du vælge **Tilføj til aktiv rute.**

Enheden genberegner ruten, så den også omfatter det tilføjede sted, og guider dig til destinationerne i rækkefølge.

Ændring af niveauet for Adventurous Routing

Du kan ændre niveauet for Adventurous Routing uden at starte en ny rute.

1 Vælg  **> Rediger rute > Garmin Adventurous Routing™** på kortet.



2 Brug skyderen til at øge eller reducere oplevelsesniveauet for din rute.

3 Vælg **Start!**.

Udform din rute

Før du kan udforme din rute, skal du starte en rute ([Sådan startes en rute, side 11](#)).

Du kan manuelt udforme din rute for at ændre dens forløb. Det giver dig mulighed for at tvinge ruten til at følge en bestemt vej eller gå igennem et bestemt område, uden at du tilføjer en destination til ruten.

- 1 Vælg  > **Rediger rute** > **Udform rute** på kortet.
Enheden skifter til ruteudformningstilstand.
- 2 Vælg en kortposition for at oprette et udformningspunkt.
TIP: Du kan vælge  for at zoome ind på kortet og vælge et mere præcist sted.
- 3 Du kan om nødvendigt vælge yderligere positioner på kortet for at tilføje flere udformningspunkter.
- 4 Vælg .

Valg af en omvej

Du kan tage en omvej på en angivet strækning langs ruten eller en omvej ad bestemte veje. Dette er nyttigt, hvis du kommer ud for vejarbejde, lukkede veje eller veje i dårlig stand.

- 1 På kortet skal du vælge  > **Rediger rute**.
- 2 Vælg en mulighed:
 - Hvis du vil tage en omvej på en angivet strækning langs ruten, skal du vælge **Omvej baseret på strækning**.
 - Hvis du vil undgå en bestemt vej ved hjælp af omvejen, skal du vælge **Omvej baseret på vej**.

Sådan stopper du en rute

På kortet skal du vælge  > **Stop**.

Undgå forsinkelser, gebyrer og områder

Sådan undgår du trafikforsinkelser på ruten

Før du kan undgå trafikforsinkelser, skal du modtage trafikoplysninger ([Modtagelse af trafikdata med din smartphone, side 33](#)).

Som standard optimerer enheden automatisk din rute for at undgå trafikforsinkelser. Hvis du har deaktiveret denne indstilling i trafikindstillingerne ([Trafikindstillinger, side 49](#)), kan du se og undgå trafikforsinkelser manuelt.

- 1 Vælg  > **Trafik** under navigation af en rute.
- 2 Vælg **Alternativ rute**, hvis det er muligt.
- 3 Vælg **Start!**.

Undgåelse af betalingsveje

Enheden kan undgå at føre dig gennem områder, der kræver vejafgifter, såsom betalingsveje, betalingsbroer eller områder med trængselsafgifter. Enheden medtager muligvis et betalingsområde i din rute, hvis der ikke er andre tilgængelige fornuftige ruter.

- 1 Vælg  > **Navigation** > **Undgå** > **Betalingsveje**.
- 2 Vælg **Gem**.

Undgåelse af vejegenskaber

- 1 Vælg  > **Navigation** > **Undgå**.
- 2 Vælg de vejegenskaber, du vil undgå på dine ruter, og vælg **Gem**.

Brugerdefinerede undgåelser

Brugerdefinerede undgåelser giver dig mulighed for at vælge særlige områder og veje, som du vil undgå. Når enheden beregner en rute, undgår den disse områder og veje, medmindre ingen anden fornuftig rute er tilgængelig.

Sådan undgår du et område



- 1 Vælg  > **Navigation** > **Brugerdefinerede undgåelser**.
- 2 Vælg **Tilføj undgåelse**, hvis det er nødvendigt.
- 3 Vælg **Tilføj Undgå område**.
- 4 Vælg det øverste venstre hjørne på området, der skal undgås, og vælg **Næste**.
- 5 Vælg det nederste højre hjørne på området, der skal undgås, og vælg **Næste**.
Det valgte område er nedtonet på kortet.
- 6 Vælg **Fuldført**.

Sådan undgår du en vej



- 1 Vælg  > **Navigation** > **Brugerdefinerede undgåelser**.
- 2 Vælg **Tilføj undgåelse**, hvis det er nødvendigt.
- 3 Vælg **Tilføj Undgå vej**.
- 4 Vælg startpunktet på den del af vejen, der skal undgås, og vælg **Næste**.
- 5 Vælg slutpunktet på den del af vejen, der skal undgås, og vælg **Næste**.
- 6 Vælg **Fuldført**.

Deaktivering af en brugerdefineret undgåelse

Du kan deaktivere en brugerdefineret undgåelse uden at slette den.

- 1 Vælg  > **Navigation** > **Brugerdefinerede undgåelser**.
- 2 Vælg en undgåelse.
- 3 Vælg  > **Deaktiver**.

Sletning af brugerdefinerede undgåelser

- 1 Vælg  > **Navigation** > **Brugerdefinerede undgåelser** > .
- 2 Vælg en mulighed:
 - Vil du slette alle brugerdefinerede undgåelser, skal du vælge **Vælg alle** > **Slet**.
 - Slet en brugerdefineret undgåelse ved at vælge undgåelsen og derefter vælge **Slet**.

Navigation i direkte linje

Hvis du ikke følger vejene, når du navigerer, kan du benytte tilstanden Direkte linje.

Vælg  > **Navigation** > **Beregningstilstand** > **Lige linje** > **Gem**.

Enheden ignorerer veje og beregner ruter ved hjælp af lige linjer mellem destinationer.

Brændstofmåling

Du kan indstille din enhed til at beregne dit brændstofforbrug, advare dig, når du nærmer dig den maksimale beregnede brændstofdistance, og foreslå brændstofstop på basis af din beregnede brændstofrækkevidde. Når brændstofmåling er aktiveret, angiver  den aktuelle brændstofstatus.

Hvid: Brændstofmåling er deaktiveret, eller enheden er ikke tilsluttet til motorcykelholderen.

Grøn: Den beregnede brændstofrækkevidde er over brændstoftankens advarselsniveau.

Gul: Den beregnede brændstofrækkevidde er under brændstoftankens advarselsniveau.

Rød: Den beregnede distance, der er tilbage i tanken, er 0.

Aktivering af brændstofmåling

Før du kan aktivere brændstofmåling, skal enheden være placeret i motorcykelholderen.

Når du aktiverer brændstofmåling, vises en brændstofmåler på tripcomputeren (*Visning af siden Rejseoplysninger, side 28*).

- 1 Fyld tanken.
- 2 Vælg  > **Brændstofindstillinger** > **Brændstofmåling**.
- 3 Vælg **Distance pr. tank**.
- 4 Indtast den distance, køretøjet kører på en tank benzin, og vælg **Fuldført**.

Indstilling af Advarsel om lav brændstofbeholdning

Du kan indstille enheden til at advare, når brændstofbeholdningen er lav.

BEMÆRK: Enheden skal være tilsluttet holderen på motorcyklen for at kunne sende advarsel om lav brændstofbeholdning.

- 1 Aktiver brændstofmåling (*Aktivering af brændstofmåling, side 18*).
- 2 Vælg **Adv om mangl brændstof**.
- 3 Indtast en distance, og vælg **Fuldført**.

Når du kun har nok brændstof til at kunne tilbagelægge den distance, der er angivet, vises en advarsel om lav brændstofbeholdning på kortsiden.

Nulstilling af brændstoftankens kilometertal

Når du fylder din brændstoftank, skal du nulstille den brændstoftankens kilometertal på din enhed, så du kan lave en præcis registrering af resterende brændstof.

Vælg  > **Brændstofindstillinger** > **Nulstil brændstoftank**.

Aktivering af dynamiske brændstofstop

Før du kan aktivere dynamisk brændstofstop, skal enheden være i motorcykeltilstand, placeret i motorcykelholderen og brændstofmåling skal være aktiveret.

Du kan indstille enheden til at foreslå brændstofstop på basis af din beregnede brændstofrækkevidde.

Vælg  > **Brændstofindstillinger** > **Dynamic Fuel Stops**.

Søg efter og gem positioner

De kort, der er indlæst på enheden, indeholder steder, f.eks. restauranter, hoteller, bilværksteder og detaljerede gadeoplysninger. Menuen Find hjælper dig med at finde din destination gennem flere forskellige metoder til at gennemse, søge og gemme disse oplysninger.

- Indtast søgeord for hurtigt at søge i alle oplysninger om steder (*Søgning efter positioner ved anvendelse af søgelinjen, side 19*).
- Gennemse og søg i præinstallerede interessepunkter efter kategori (*Interessepunkter, side 19*).
- Brug søgeværktøjer til at finde bestemte steder, f.eks. adresser, vejkryds og geografiske koordinater (*Søgeværktøjer, side 22*).
- Søg i nærheden af en anden by eller et andet område (*Ændring af søgeområdet, side 22*).
- Gem dine foretrukne steder, så du hurtigt kan finde dem i fremtiden (*Gemme positioner, side 24*).
- Gå tilbage til nyligt fundne steder (*Visning af nyligt fundne positioner, side 23*).

Søgning efter positioner ved anvendelse af søgelinjen

Du kan bruge søgelinjen til at søge efter positioner ved at indtaste en kategori, et varenavn, en adresse eller et bynavn.

- 1 Vælg **Find**.
- 2 Vælg **Søg** i søgelinjen.
- 3 Indtast en del af eller hele søgeordet.
Forslag til søgeord vises under søgelinjen.
- 4 Vælg en funktion:
 - Hvis du vil søge efter en bestemt type virksomhed, kan du indtaste et kategorinavn (f.eks. "biografer").
 - Du kan søge efter en forretning vha. dens navn ved at indtaste hele eller del af navnet.
 - Du kan søge efter en adresse i nærheden af dig ved at indtaste husnummeret og gadenavnet.
 - Du kan søge efter en adresse i en anden by ved at indtaste husnummer, gadenavn, by og stat.
 - Du kan søge efter en by ved at indtaste by og stat/land.
 - Du kan søge efter koordinater ved at indtaste koordinater på længde- og breddegrad.
- 5 Vælg en funktion:
 - Vælg et ord for at bruge det som søgeord.
 - Vælg **Q** for at søge ved hjælp af din indtastede tekst.
- 6 Vælg en position, hvis det er nødvendigt.

Interessepunkter

BEMÆRK

Du er ansvarlig for at forstå og overholde alle gældende regler, love eller bestemmelser for interessepunkter.

Et interessepunkt er et sted, du muligvis finder nyttigt eller interessant. Interessepunkter er organiseret efter kategori og kan omfatte populære rejsedestinationer, f.eks. tankstationer, restauranter, hoteller og underholdningssteder.

Søgning efter en position efter kategori

- 1 Vælg **Find**.
- 2 Vælg en kategori, eller vælg **Kategorier**.
- 3 Vælg en underkategori, hvis det er nødvendigt.
- 4 Vælg en position.

Navigation til interessepunkter inden for et sted

BEMÆRK: Denne funktion er måske ikke tilgængelig i alle områder eller for alle produktmodeller.

Du kan oprette en rute til et interessepunkt (POI) inden for et større sted, f.eks. en butik i et indkøbscenter eller en bestemt terminal i en lufthavn.

- 1 Vælg **Find > Søg**.
- 2 Vælg en funktion:
 - For at søge efter stedet skal du indtaste navnet eller adressen på stedet, vælge **Q**, og gå til trin 3.
 - For at søge efter interessepunktet, skal du indtaste navnet på interessepunktet, vælge **Q**, og gå til trin 5.
- 3 Vælg stedet.
Der vises en liste over kategorier nedenfor stedet, f.eks. restauranter, biludlejning eller terminaler.
- 4 Vælg en kategori.
- 5 Vælg interessepunktet, og vælg **Start!**.

Enheden opretter en rute til det parkeringsområde eller den indgang til stedet, der er tættest på interessepunktet. Når du ankommer til destinationen, angiver et ternet flag det anbefalede parkeringsområde. Et mærket punkt angiver placeringen af interessepunktet inden for stedet.

Udforskning af et sted

BEMÆRK: Denne funktion er måske ikke tilgængelig i alle områder eller for alle produktmodeller.

Du kan få vist en liste over alle interessepunkter på hvert sted.

- 1 Vælg et sted.
- 2 Vælg  > Udforsk dette sted.

Visning af dine Garmin Explore™ waypoints

- 1 Vælg  > Explore.
- 2 Vælg en datatype.
- 3 Vælg et emne for at vise detaljerne.

Synkronisering af Garmin Explore kontodata

Før du kan synkronisere kontodata, skal du oprette forbindelse til Tread appen og aktivere Garmin Explore.

Du kan synkronisere data – f.eks. ruter – med din Garmin Explore konto. Dette kan være nyttigt for at holde dine data tilgængelige på hver af dine kompatible enheder. Din enhed synkroniserer automatisk data med din konto med jævne mellemrum. Du kan også til hver en tid synkronisere dine data manuelt.



- 1 Vælg  > Explore.
- 2 Vælg .

Positionssøgningens resultater

Som standard vises positionssøgningens resultater på en liste med den nærmeste position øverst. Du kan rulle ned for at se flere resultater.



The screenshot shows a search interface for 'Johnson County Library'. At the top, there is a search bar with a magnifying glass icon on the left and a map icon on the right. Below the search bar, the first result is highlighted with a blue circle containing the number '1'. This result includes a library icon, the name 'Johnson County Library' in red, the address '9875 W 87th St, Overland Park, KS', and a distance of '0.2mi SE' with a blue circle containing the number '5'. Below the first result, there is a navigation bar with four buttons: a blue circle with '2' and an information icon, a blue circle with '3' and a mountain icon, a blue circle with '4' and a green arrow labeled 'Go!', and a blue circle with '5' and a map icon. Below the navigation bar, there are two more search results, each with a library icon, the name 'Johnson County Library' in red, the address, and the distance and direction: '3.9mi E' and '16mi SW'. On the left side of the results list, there are three navigation arrows: an upward arrow, a downward arrow, and a leftward arrow.

①	Vælg en position for at se indstillingsmenuen.
② 	Vælg for at få vist detaljerede oplysninger om den valgte position.
③ 	Vælg for at starte navigation til positionen ved hjælp af Garmin Adventurous Routing.
④ Start!	Vælg for at starte navigation til positionen ved hjælp af den anbefalede rute.
⑤ 	Vælg for at få vist søgningens resultater på kortet.

Resultater af positionssøgning på kortet

Du kan se resultaterne af en positionssøgning på kortet i stedet for på en liste.

Vælg  fra positionssøgningens resultater. Den nærmeste position vises midt på kortet, og grundlæggende oplysninger om den valgte position vises nederst på kortet.

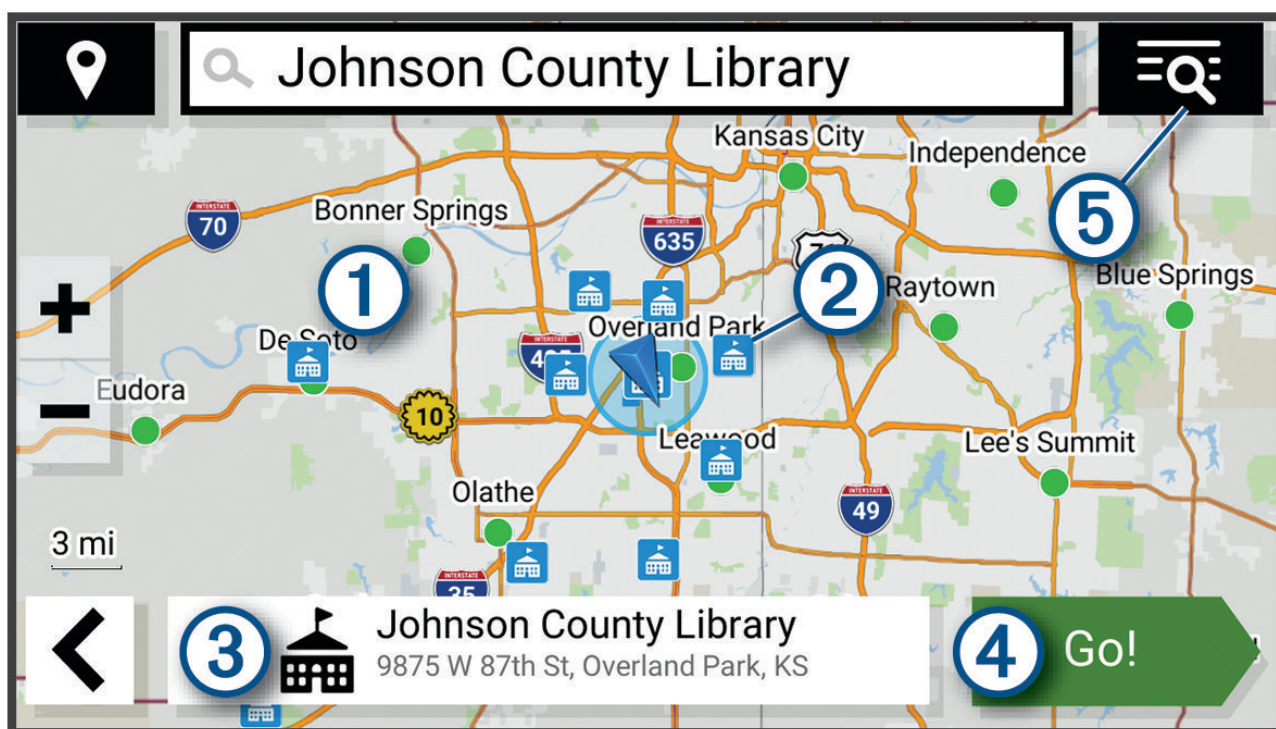



①	Træk kortet for at få vist søgeresultater.
②	Yderligere søgeresultater. Vælg for at få vist en anden position.
③	Oversigt over valgt position. Vælg for at få vist detaljerede oplysninger om den valgte position.
④ Start!	Vælg for at starte navigation til positionen ved hjælp af den anbefalede rute.
⑤ 	Vælg for at få vist søgeresultaterne på en liste.

Ændring af søgeområdet

Som standard søger enheden efter positioner i nærheden af din aktuelle position. Du kan også søge i andre områder, f.eks. i nærheden af din destination, i nærheden af en anden by eller langs din aktive rute.

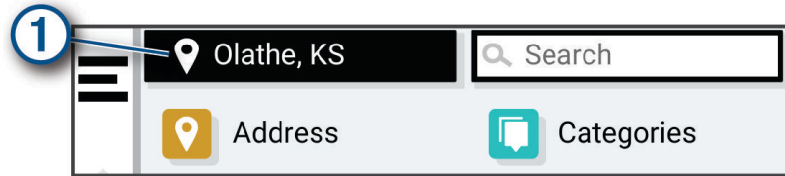
- 1 Vælg **Find**.
- 2 Vælg  ved siden af det aktuelle søgeområde .



- 3 Vælg et søgeområde.
- 4 Følg om nødvendigt vejledningen på skærmen for at vælge en specifik position.
Det valgte søgeområde vises ved siden af . Når du søger efter en position ved hjælp af en af mulighederne i menuen Find, foreslår enheden først positioner nær dette område.

Parkering

Søgning efter parkering i nærheden af din aktuelle position

- 1 Vælg **Find** > **Kategorier** > **Parkering**.
- 2 Vælg en parkeringsposition.
- 3 Vælg **Start!**.

Søgning efter parkering i nærheden af en angivet position

- 1 Vælg **Find**.
- 2 Søg efter en position.
- 3 Vælg en position ud fra resultaterne for positionssøgning.
- 4 Vælg  > **Parkering**.
Der vises en liste over parkeringsområder i nærheden af den valgte position.
- 5 Vælg en parkeringsposition.
- 6 Vælg **Start!**.

Søgeværktøjer

Søgeværktøjer giver dig mulighed for at søge efter bestemte typer positioner ved at svare på forespørgsler på skærmen.

Søgning efter en adresse

BEMÆRK: Rækkefølgen af disse trin kan være anderledes afhængigt af de kortdata, der er indlæst på din enhed.

- 1 Vælg **Find**.
- 2 Hvis nødvendigt, skal du vælge  for at søge i nærheden af en anden by eller et andet område.
- 3 Vælg **Adresse**.
- 4 Følg instruktionerne på skærmen til indtastning af adresseoplysninger.
- 5 Vælg adressen.

Søgning efter et vejkryds

Du kan søge efter et vejkryds eller en sammenfletning mellem to gader, motorveje eller andre veje.

- 1 Vælg **Find > Vejkryds**.
- 2 Følg instruktionerne på skærmen til indtastning af gadeoplysninger.
- 3 Vælg vejkrydset.

Søgning efter en position ved hjælp af koordinater

Du kan søge efter en position ved hjælp af bredde- og længdegraden.

- 1 Vælg **Find > Koordinater**.
- 2 Om nødvendigt skal du vælge  og ændre koordinatformatet eller datum.
- 3 Indtast koordinaterne for bredde- og længdegraden.
- 4 Vælg **Vis på kort**.

Tripadvisor

BEMÆRK

Garmin er ikke ansvarlig for Garmin oplysningernes nøjagtighed eller tilgængelighed.

Du er ansvarlig for at forstå og overholde alle gældende regler, love eller bestemmelser for interessepunkter.

Din enhed omfatter Tripadvisor rejseanmeldelser. Tripadvisor anmeldelser vises automatisk på listen med søgeresultater for restauranter, hoteller og seværdigheder. Du kan også søge efter Tripadvisor interessepunkter i nærheden og sortere efter distance eller popularitet.

Søgning efter Tripadvisor interessepunkter

- 1 Vælg **Find > Tripadvisor**.
- 2 Vælg en kategori.
- 3 Vælg en underkategori, hvis det er nødvendigt.
Der vises en liste med nærliggende Tripadvisor interessepunkter for kategorien.
- 4 Vælg **Sorter resultater** for at filtrere de viste interessepunkter efter afstand eller popularitet (valgfrit).
- 5 Vælg , og indtast et søgeord (valgfrit).

Populære steder

BEMÆRK

Garmin er ikke ansvarlig for Tripadvisor eller Michelin® oplysningernes nøjagtighed eller tilgængelighed. Du er ansvarlig for at forstå og overholde alle gældende regler, love eller bestemmelser for interessepunkter.

Søgefunktionen Trendy steder omfatter både Tripadvisor og Michelin interessepunkter og bedømmelser, hvilket giver en omfattende liste over seværdigheder. Du kan filtrere søgeresultaterne efter kategorier, bedømmelser og afstand fra ruten.

BEMÆRK: Tripadvisor og Michelin interessepunkter er ikke tilgængelige i alle områder.

Visning af nyligt fundne positioner

Enheden gemmer en historik med de sidste 50 positioner, du har fundet.

Vælg **Find > Nylige**.

Rydning af listen over nyligt fundne steder

Vælg **Find > Nylige >  > Ryd > Ja**.

Visning af oplysninger om aktuel position

Du kan bruge siden Hvor er jeg? til at få vist oplysninger om din aktuelle position. Dette er en nyttig funktion, hvis du skal oplyse en redningstjeneste om, hvor du befinder dig.

På kortet vælges køretøjet.

Finde nødtjenester og brændstof

Du kan bruge siden Hvor er jeg? til at finde de nærmeste hospitaler, politistationer og tankstationer.

1 På kortet vælges køretøjet.

2 Vælg **Skadestuer**, **Politi stationer** eller **Brændstof**.

BEMÆRK: Nogle servicekategorier er ikke tilgængelige i alle områder.

Der vises en liste over de valgte tjenester, med de nærmeste steder øverst.

3 Vælg en position.

4 Vælg en mulighed:

- Hvis du vil navigere til stedet, skal du vælge **Start!**.
- Hvis du vil have vist telefonnummeret og andre oplysninger om stedet, skal du vælge **i**.

Få retningsanvisninger til din aktuelle position

Hvis du skal fortælle en anden person, hvordan man kommer til din aktuelle position, kan din enhed give dig en liste med retningsanvisninger.

1 På kortet vælges køretøjet.

2 Vælg **☰** > **Rute til mig**.

3 Vælg en startposition.

4 Vælg **Ok**.

Sådan tilføjer du en genvej

Du kan tilføje genveje til menuen Find. En genvej kan vise hen til en position, en kategori eller et søgeværktøj.

Menuen Find kan indeholde op til 36 genvejsikoner.

1 Vælg **Find** > **Tilføj genvej**.

2 Vælg et emne.

Fjernelse af en genvej

1 Vælg **Find** > **☰** > **Fjern genvej(e)**.

2 Vælg den genvej, der skal fjernes.

3 Vælg genvejen igen for at bekræfte.

4 Vælg **Fuldført**.

Gemme positioner

Sådan gemmer du en position

1 Søg efter en position (*Søgning efter en position efter kategori, side 19*).

2 Vælg en position fra søgeresultaterne.

3 Vælg **i** > **Gem**.

4 Indtast om nødvendigt et navn, og vælg **Fuldført**.

5 Vælg **Gem**.

Lagring af en position ved hjælp af kortet



Du kan gemme en position ved at vælge en position på kortet.

- 1 Vælg **Vis kort**.
- 2 Træk og zoom kortet for at få vist søgeområdet.
- 3 Vælg et punkt, f.eks. en gade, et vejkryds eller en adresse.
- 4 Vælg **Gem**.
- 5 Vælg en eller flere valgmuligheder:
 - Rediger navnet på positionen ved at vælge **Navn** og indtaste et navn.
 - Vælg **Kortsymbol** for at ændre positionsmarkøren.
 - Vælg **Samlinger** for at tildele en samlingskategori.
- 6 Vælg **Fuldført**.

Lagring af din aktuelle position

- 1 På kortet vælges køretøjsikonet.
- 2 Vælg **Gem**.
- 3 Indtast et navn, og vælg **Fuldført**.
- 4 Vælg **Gem** > **OK**.

Redigering af en gemt position

- 1 Vælg **Find** > **Gemt**.
- 2 Vælg en kategori, hvis det er nødvendigt.
- 3 Vælg en position.
- 4 Vælg .
- 5 Vælg  > **Rediger**.
- 6 Vælg en mulighed:
 - Vælg **Navn**.
 - Vælg **Telefonnummer**.
 - Vælg **Kategorier**, hvis du vil tildele kategorier til den gemte position.
 - Vælg **Skift kortsymbol**, hvis du vil ændre det symbol, der bruges til at markere positionen på et kort.
- 7 Rediger oplysningerne.
- 8 Vælg **Fuldført**.





Sletning af en gemt position

BEMÆRK: Slettede positioner kan ikke gendannes.

- 1 Vælg **Find** > **Gemt**.
- 2 Vælg  > **Slet gemte steder**.
- 3 Vælg feltet ved siden af de gemte positioner, der skal slettes, og vælg **Slet**.

Brug af kortet

Du kan bruge kortet til at navigere efter en rute (*Din rute på kortet, side 13*) eller til at få vist et kort over omgivelserne, når der ikke er nogen aktiv rute.

- 1 Vælg **Vis kort**.
- 2 Vælg et sted på kortet.
- 3 Vælg en funktion:
 - Træk kortet for at panorere til venstre, højre, op eller ned.
 - Vælg  eller  for at zoome ind eller ud.
 - Vælg  for at skifte mellem Nord op- og 3D-visning.
 - Vælg  for at filtrere de viste interessepunkter efter kategori.
 - Du starter en rute ved at vælge en placering på kortet og derefter vælge **Start!** (*Start af en rute ved hjælp af kortet, side 12*).

Kortværktøjer

Kortværktøjer giver hurtig adgang til oplysninger og enhedsfunktioner, mens du ser på kortet. Når du aktiverer et kortværktøj, vises det i et panel i kanten af kortet.

Stop: Stopper navigation af den aktive rute.

Rediger rute: Giver dig mulighed for at tage en omvej eller springe positioner på ruten over (*Ændring af aktiv rute, side 15*).

Tavs: Slår enhedens lyd fra.

Byer forude: Viser kommende byer og tjenester langs din aktive rute eller langs en motorvej.

Forude: Viser kommende positioner på ruten eller på den vej, du kører på (*Up Ahead, side 26*).

Højde: Visning af kommende elevationsændringer.

Trafik: Viser trafikforhold langs ruten eller i området (*Visning af kommende trafikhændelser, side 28*). Denne funktion er ikke tilgængelig i alle områder eller for alle enhedsmodeller.

Tripdata: Viser tripdata, der kan tilpasses, såsom hastighed eller kilometertal (*Visning af tripdata på kortet, side 27*).

Sporregistrering: Viser spordata for din aktive rute.

Sving: Viser en liste med kommende sving på ruten (*Visning af sving og retningsanvisninger, side 14*).

Telefon: Viser en liste med de seneste opkald fra din tilsluttede telefon og viser valgmuligheder for indgående opkald, mens et opkald er aktivt.

Vejr: Viser vejrforhold for området.

Musikafspiller: Viser mediekontrolfunktioner og medieoplysninger.

Gruppetur: Viser afstanden og retningen for medlemmerne i din gruppetur (*Gruppetur, side 33*).

Radio: Giver dig mulighed for at bruge tryk for at tale-funktionen med et kompatibelt Bluetooth headset (*Aktiver Push-to-Talk med et headset, side 36*).

Visning af et kortværktøj

- 1 Vælg  fra kortet.
- 2 Vælg et kortværktøj.
Kortværktøjet vises i et panel i kanten af kortet.
- 3 Når du er færdig med at bruge kortværktøjet, skal du vælge .

Up Ahead

Værktøjet Forude giver oplysninger om kommende positioner langs den rute eller vej, du kører på. Du kan få vist kommende interessepunkter efter kategori såsom restauranter, tankstationer eller rasteplasser.

Du kan tilpasse tre kategorier, som skal vises i værktøjet Forude.

Visning af kommende positioner

1 På kortet skal du vælge  > **Forude**.

Når du kører, viser kortværktøjet den næste position på din vej eller langs din rute.

2 Vælg en mulighed:

- Hvis kortværktøjet viser kategorier, skal du vælge en kategori for at få vist en liste over nærliggende positioner i denne kategori.
- Hvis kortværktøjet viser kommende positioner, skal du vælge en position for at se positionsoplysninger eller starte en rute til positionen.

Sådan tilpasses Up Ahead-kategorierne

Du kan ændre de positionskategorier, som vises i værktøjet Forude.

1 På kortet skal du vælge  > **Forude**.

2 Vælg en kategori.

3 Vælg .

4 Vælg en mulighed:

- Hvis du vil flytte en kategori op eller ned på listen, skal du vælge og trække pilen ved siden af kategorinavnet.
- Hvis du vil ændre en kategori, skal du vælge kategorien.
- Hvis du vil vælge en brugerdefineret kategori, skal du vælge en kategori, vælge **Brugerdefineret søgning**, og indtaste navnet på virksomheden eller kategorien.

5 Vælg **Gem**.

Byer forude

Mens du kører på en motorvej eller navigerer ad en rute, som omfatter en motorvej, giver kortværktøjet Byer forude oplysninger om kommende byer langs motorvejen. For hver by viser kortværktøjet afstanden til den nærmeste motorvejsfrakørsel og de tilgængelige tjenester, der svarer til oplysningerne på motorvejsskiltene.

Visning af kommende byer og frakørsler med service

1 På kortet skal du vælge  > **Byer forude**.

Når du kører langs en motorvej eller en aktiv rute, viser kortværktøjet oplysninger om kommende byer og frakørsler.

2 Vælg en by.

Enheden viser en liste over interessepunkter, som ligger på frakørslen til den valgte by, f.eks. tankstationer, overnatningsmuligheder og restauranter.

3 Vælg en position, og vælg **Start!** for at begynde at navigere.

Rejseoplysninger

Visning af tripdata på kortet

På kortet vælges  > **Tripdata**.

Sådan tilpasses tripdatafelterne

1 På kortet skal du vælge  > **Tripdata**.

2 Vælg et tripdatafelt.

3 Vælg en funktion.

Det nye tripdatafelt vises i tripdataværktøjet på kortet.

Visning af siden Rejseoplysninger

Siden for rejseoplysninger viser hastigheden og giver oplysninger om rejsen.

På kortet skal du vælge **Fart**.

Nulstilling af rejseoplysninger

- 1 På kortet skal du vælge **Fart**.
- 2 Vælg  > **Nulstil felt(er)**.
- 3 Vælg en funktion:
 - Mens du ikke kører en rute, skal du trykke på **Vælg alle** for at nulstille alle datafelter på den første side med undtagelse af speedometeret.
 - Vælg **Nulstil generelle data** for at nulstille oplysningerne på tripcomputeren.
 - Vælg **Nulstil maks. hastighed** for at nulstille maksimumhastigheden.
 - Vælg **Nulstil trip B** for at nulstille distancetælleren.

Visning af kommende trafikhændelser

BEMÆRK

Garmin er ikke ansvarlig for trafikoplysningernes nøjagtighed eller tilgængelighed.

Før du kan bruge denne funktion, skal din enhed modtage trafikdata (*Trafik, side 33*).

Du kan se kommende trafikhændelser langs ruten eller langs den vej, du kører på.



- 1 Vælg  > **Trafik** under navigation af en rute.
Den nærmeste kommende trafikhændelse vises i et panel i højre side af kortet.
- 2 Vælg den trafikhændelse, du vil have yderligere oplysninger om.

Visning af trafik på kortet

Trafikkortet viser ved hjælp af farvekodede trafikforløb og forsinkelser på nærliggende veje.

- 1 Vælg  > **Trafik** fra hovedmenuen.
- 2 Om nødvendigt skal du vælge  > **Forklaring** for at få vist forklaringen til trafikkortet.

Søgning efter trafikhændelser

- 1 Vælg  > **Trafik** fra hovedmenuen.
- 2 Vælg  > **Hændelser**.
- 3 Vælg et element på listen.
- 4 Hvis der er mere end én hændelse, skal du trykke på pilene for at få vist yderligere hændelser.

Tilpasning af kortet

Tilpasning af kortlagene

Du kan tilpasse, hvilke data der skal vises på kortet, f.eks. ikoner for interessepunkter og vejforhold.

- 1 Vælg  > **Kortvisning** > **Kortlag**.
- 2 Vælg de lag, der skal medtages på kortet, og vælg **Gem**.

Visning af populære motorcykelruter på kortet

Du kan få enheden til at fremhæve populære motorcykelruter på kortet. Dette kan hjælpe dig med at vælge veje, som vil give en mere behagelig tur.

Vælg  > **Populære stier (Moto)** fra kortet.

Ændring af feltet til kortdata

- 1 Vælg et datafelt på kortet.
BEMÆRK: Du kan ikke tilpasse **Fart**.
- 2 Vælg en type af data, du vil have vist.

Ændring af kortknapperne

- 1 Hold en kortknap nede på kortet.
- 2 Vælg en mulighed:
 - Hvis du vil erstatte en kortknap, skal du vælge en kortknap og vælge en kortknap, der skal vises.
 - Hvis du vil fjerne en kortknap, skal du vælge .
- 3 Vælg **Gem**.

Ændring af kortperspektiv

- 1 Vælg  > **Kortvisning** > **Kortvisning for kørende**.
- 2 Vælg en funktion:
 - Vælg **Spor op** for at vise kortet i to dimensioner (2D) med retningen for rejsen øverst.
 - Vælg **Nord op** for at få vist kortet i 2D med nord øverst.
 - Vælg **3-D** for at få vist kortet i tre dimensioner.
- 3 Vælg **Gem**.

Live-tjenester, trafik og smartphone-funktioner

ADVARSEL

Du må ikke læse eller interagere med meddelelser under kørslen, da det kan forårsage distraktioner, der kan føre til en ulykke, som kan medføre alvorlig personskade eller dødsfald.

BEMÆRK

Garmin er ikke ansvarlig for trafikoplysningernes nøjagtighed eller tilgængelighed.

Med Tread appen kan din enhed modtage smart-notifikationer og direkte oplysninger, såsom live-trafikdata og oplysninger om vejret.

Direkte trafikdata: Sender live-trafikdata til din enhed, eksempelvis trafikhændelser og forsinkelser, vejarbejde og spærrede veje ([Trafik](#), side 33).

Vejroplysninger: Sender vejroplysninger, vejforhold og vejradar i realtid til din enhed ([Visning af vejroplysningen](#), side 46).

Smart-notifikationer: Viser telefonmeddelelser og beskeder på din enhed. Denne funktion er ikke tilgængelig for alle sprog.

Håndfri opkald: Giver dig mulighed for at foretage og modtage telefonopkald via enheden ved hjælp af det tilsluttede Bluetooth headset.

Send positioner til enheden: Giver dig mulighed for at sende positioner fra din smartphone til din navigationsenhed.

Parring med din smartphone

Du kan parre din zūmo navigator med din smartphone og Tread appen for at aktivere yderligere funktioner og få adgang til live-oplysninger ([Live-tjenester, trafik og smartphone-funktioner, side 29](#)).

- 1 Tænd for din zūmo navigator, og anbring navigatoren og din smartphone inden for 3 m (10 fod) fra hinanden.
- 2 Vælg  > **Telefon** > **Tilføj en telefon** fra din zūmo navigator.
- 3 Brug din telefon til at scanne QR-koden for at downloade og installere Tread appen.
TIP: Du kan bruge kamera-appen på de fleste telefoner til at scanne QR-koden.
- 4 Følg instruktionerne på skærmen for at logge på en Garmin konto og fuldføre parrings- og konfigurationsprocessen.

Appens hoved-dashboard vises. Når enhederne er parret, kan du aktivere eller deaktivere smartphone-funktioner på din navigator ([Telefonindstillinger, side 47](#)). Enhederne opretter automatisk forbindelse, når de tændes og er inden for rækkevidde.

Parring af et trådløst headset

BEMÆRK: Kun ét headset ad gangen kan modtage navigationsmeddelelser og telefonopkald. Op til to headset kan bruges til multimedie lyd.

- 1 Placer headsettet og navigationsenheden inden for 10 m (33 fod) fra hinanden.
- 2 På navigationsenheden skal du vælge  > **Headset** > **Tilføj headset**.
- 3 På dit headset skal du aktivere Bluetooth trådløs teknologi og gøre det synligt for andre Bluetooth enheder.
- 4 Følg vejledningen på skærmen på din navigationsenhed for at gennemføre parringsprocessen.

Når parringen er fuldført, kan du aktivere eller deaktivere funktioner til dit parrede trådløse headset ([Headsetindstillinger, side 48](#)).

Smart-notifikationer

Mens enheden er tilsluttet Tread appen, kan du se meddelelser fra din smartphone på zūmo enheden, f.eks. sms'er, indgående opkald og kalenderaftaler.

BEMÆRK: Du skal muligvis vente et par minutter på at modtage meddelelser på din navigationsenhed, når den har oprettet forbindelse til Tread appen.  vises farvet i Bluetooth indstillingerne, når smart-notifikationerne er tilsluttet og aktive.

Modtagelse af meddelelser

ADVARSEL

Du må ikke læse eller interagere med meddelelser under kørslen, da det kan forårsage distraktioner, der kan føre til en ulykke, som kan medføre alvorlig personskade eller dødsfald.

For at du kan bruge denne funktion, skal din enhed være tilsluttet til en understøttet telefon, der kører Tread appen (*Parring med din smartphone, side 30*).

Fra de fleste sider vises en popup-meddelelse, når enheden modtager en meddelelse fra din smartphone. Hvis enheden er i bevægelse, skal du bekræfte, at du er passager, og ikke chaufføren, før du kan se meddelelser.

BEMÆRK: Hvis du får vist kortet, vises meddelelser i et kortværktøj.

- Hvis du vil ignorere en meddelelse, skal du vælge **OK**.
Popup-meddelelsen lukkes, men meddelelsen forbliver aktiv på telefonen.
- Hvis du vil have vist en meddelelse, skal du vælge **Vis**.
- Hvis du vil lytte til meddelelsen, skal du vælge **Vis > Spil**.
Enheden læser meddelelsen ved hjælp af tekst-til-tale-teknologi. Denne funktion er ikke tilgængelig for alle sprog.
- Hvis du vil udføre yderligere handlinger, såsom at afvise meddelelsen fra telefonen, skal du vælge **Vis** og vælge en mulighed.

BEMÆRK: Yderligere handlinger er kun tilgængelige for visse meddelelsetyper og skal være understøttet af den app, som genererer meddelelsen.

Modtagelse af meddelelser under visning af kortet

ADVARSEL

Du må ikke læse eller interagere med meddelelser under kørslen, da det kan forårsage distraktioner, der kan føre til en ulykke, som kan medføre alvorlig personskade eller dødsfald.

For at du kan bruge denne funktion, skal din enhed være tilsluttet en understøttet telefon, der kører Tread appen (*Parring med din smartphone, side 30*).

Når du får vist kortet, vises nye meddelelser i kanten af skærmen. Hvis enheden er i bevægelse, skal du bekræfte, at du er passager, og ikke chaufføren, før du kan se meddelelser.

- Hvis du vil ignorere en meddelelse, skal du vælge **X** eller vente på, at en popup-meddelelse udløber.
Popup-meddelelsen lukkes, men meddelelsen forbliver aktiv på telefonen.
- Hvis du vil have vist en meddelelse, skal du vælge meddelelsesteksten.
- Hvis du vil lytte til meddelelsen, skal du vælge **Afspil meddelelse**.
Enheden læser meddelelsen ved hjælp af tekst-til-tale-teknologi. Denne funktion er ikke tilgængelig for alle sprog.

Visning af listen med meddelelser

Du kan se en liste med alle aktive meddelelser.

1 Vælg > Smart Notifications.

Der vises en oversigt over meddelelser. Ulæste meddelelser vises med sort, og læste meddelelser vises med gråt.

2 Vælg en mulighed:

- Hvis du vil have vist en meddelelse, skal du vælge meddelelsesbeskrivelsen.
- Hvis du vil lytte til en meddelelse, skal du vælge .

Enheden læser meddelelsen ved hjælp af tekst-til-tale-teknologi. Denne funktion er ikke tilgængelig for alle sprog.

Håndfri opkald

BEMÆRK: Selvom de fleste telefoner og headset understøttes og kan bruges, kan det ikke garanteres, at en bestemt telefon eller headset er kompatibelt. Muligvis er ikke alle funktioner tilgængelige for din telefon.

Ved hjælp af Bluetooth trådløs teknologi kan din enhed oprette forbindelse til din compatible mobiltelefon, headset eller hjelm og på den måde blive til en håndfri enhed. Hvis du vil kontrollere kompatibiliteten, skal du gå til www.garmin.com/bluetooth.

Foretagelse af et opkald

- 1 Vælg  > **Telefon**.
- 2 Vælg en mulighed:
 - For at ringe til et nummer skal du vælge **Ring**, indtaste telefonnummeret og vælge **Ring**.
 - Hvis du vil have vist numre på seneste, ubesvarede eller nyligt foretagne eller modtagne opkald, skal du vælge **Opkaldshistorik**, vælge en log, vælge et nummer og vælge **Opkald** for at ringe til det op.
 - For at ringe til en kontakt fra din telefonbog skal du vælge **Telefonbog**, vælge en kontakt, og vælge **Opkald**.
 - Hvis du vil ringe til et interessepunkt, som for eksempel en restaurant eller seværdighed, skal du vælge **Gennemse kategorier**, vælge en kategori, vælge et sted og vælge **Opkald**.

Opkald til hjemmet

Før du kan ringe hjem, skal du indtaste et telefonnummer til din hjemmeposition.

Vælg  > **Telefon** > **Ring hjem**.

Opkald med stemmeopkald

- 1 Vælg  > **Telefon** > **Stemmeopkald**.
- 2 Lyt efter stemmemeddelelserne.
- 3 Sig **Opkald**, og sig navnet på den kontakt, det telefonnummer eller den placering, du vil ringe til.

Brug af indstillinger for indgående opkald



Valgmuligheder for indgående opkald er tilgængelige, når du besvarer et opkald. Nogle valgmuligheder er muligvis ikke kompatible med din telefon.

TIP: Hvis du lukker siden med valgmuligheder for indgående opkald, kan du åbne den igen ved at vælge  fra enhver skærm. Du kan også vælge opkalderen fra kortet.

- Hvis du vil konfigurere et telefonmøde, skal du vælge **Tilføj opkald**.
- Vælg **Opkald i gang i navigationsenheden** for at viderestille lyden til telefonen.
TIP: Du kan bruge denne funktion, hvis du ønsker at afbryde Bluetooth forbindelsen og fastholde opkaldet, eller hvis du har brug for at tale privat.
- Hvis du vil bruge nummerpanelet, skal du vælge **Tastatur**.
TIP: Du kan bruge denne funktion til at benytte automatiske systemer som f.eks. telefonsvarer.
- Vælg **Tavs** for at slå mikrofonen fra.
- Vælg **Afslut opkald** for at lægge på.

Afbrydelse af forbindelse til en Bluetooth enhed

Du kan midlertidigt afbryde forbindelsen til en Bluetooth enhed uden at slette den fra listen over parrede enheder. Bluetooth enheden kan oprette automatisk forbindelse til din zūmo navigator i fremtiden.

- 1 Vælg en mulighed:
 - Hvis du vil afbryde forbindelsen til en telefon, skal du vælge  > **Telefon**.
 - Hvis du vil frakoble et headset, skal du vælge  > **Headset**.
- 2 Vælg den enhed, der skal afbrydes.
- 3 Vælg **Afbryd forbindelse**.

Sletning af en parret telefon

Du kan slette en parret telefon for at forhindre, at den automatisk opretter forbindelse til enheden fremover.

- 1 Vælg  > **Telefon**.
- 2 Vælg telefonen, og vælg **Glem enhed**.

Trafik

BEMÆRK

Garmin er ikke ansvarlig for trafikoplysningernes nøjagtighed eller tilgængelighed.

Din enhed kan levere oplysninger om trafik på vejen forude eller på din rute. Du kan konfigurere din enhed til at undgå trafik ved beregning af ruter og til at finde en ny rute til din destination, hvis der forekommer større trafikforsinkelser på din aktive rute ([Trafikindstillinger, side 49](#)). Trafikkortet gør det muligt for dig at gennemse kortet for trafikforsinkelser i dit område.

Din enhed skal modtage trafikdata for at kunne levere trafikoplysninger.

- Alle produktmodeller kan modtage gratis trafikdata via appen Tread.

Trafikdata er ikke tilgængelige i alle områder. Du kan finde oplysninger om trafikdækningsområder på garmin.com/traffic.

Modtagelse af trafikdata med din smartphone

Din enhed kan modtage abonnementsfri trafikdata, når den er tilsluttet en smartphone, som kører Tread appen.



- 1 Slut enheden til Tread appen ([Parring med din smartphone, side 30](#)).
- 2 På din zūmo enhed skal du vælge  > **Trafik** og kontrollere, at afkrydsningsfeltet **Trafik** er markeret.

Visning af trafik på kortet

Trafikkortet viser ved hjælp af farvekodede trafikforløb og forsinkelser på nærliggende veje.

- 1 Vælg  > **Trafik** fra hovedmenuen.
- 2 Om nødvendigt skal du vælge  > **Forklaring** for at få vist forklaringen til trafikkortet.

Søgning efter trafikhændelser

- 1 Vælg  > **Trafik** fra hovedmenuen.
- 2 Vælg  > **Hændelser**.
- 3 Vælg et element på listen.
- 4 Hvis der er mere end én hændelse, skal du trykke på pilene for at få vist yderligere hændelser.

Brug af programmerne

Gruppetur

Appen Group Ride giver dig mulighed for at koordinere ture og kommunikere med kørere i nærheden ved hjælp af forudindstillede sms'er, live-kortplaceringer og stemmekommunikation. Du kan parre din zūmo enhed med Tread appen på din smartphone for at aktivere sporingsfunktioner for Group Ride.

Stemme-kommunikation og forudindstillede meddelelser kræver et Group Ride tilbehør, som ikke følger med alle produktmodeller. Stemme-kommunikation fås ikke i alle områder. Gå til garmin.com for at få flere oplysninger eller for at købe et Group Ride tilbehør.

Sådan startes en gruppetur

Du kan oprette en gruppetur, der giver dig mulighed for at vælge grupperadiokanalen, få vist og fjerne kørere, der deltager i din gruppetur, og angive navnet på gruppeturen. Du kan oprette en gruppetur ved hjælp af en tilsluttet Group Ride holder, Tread appen eller begge dele.

- 1 I hovedmenuen skal du vælge **Gruppetur**.
- 2 Indtast hvis nødvendig dit kørernavn, og vælg derefter **Fuldført**.
- 3 Vælg **Start en gruppetur**.
- 4 Vælg en mulighed:
 - Hvis du vil starte en gruppetur med kørere, der har en Group Ride holder, skal du vælge **Opret en radiogruppetur**.
 - Hvis du vil starte en gruppetur med kørere, der bruger Tread appen, skal du vælge **Opret en mobilgruppetur**.
- 5 Vælg om nødvendigt radiokanalen, og vælg **Næste**.
- 6 Indtast turnavnet, og vælg **Fuldført**.
Efterhånden som kørere tilmelder sig din gruppetur, vises deres navne på listen.
- 7 Vælg **Start**.
Gruppeturen starter, når alle kørere er synkroniseret med gruppeturen.

Sådan deltager du i en gruppetur

Du kan deltage i en gruppetur i nærheden, der er oprettet af en anden kører.

- 1 Vælg **Gruppetur > Deltag i en gruppetur** i hovedmenuen.
- 2 Indtast tur-id'et, og vælg **Fuldført**.



Genforen med en nylig gruppetur

Du kan slutte dig til en af dine ti seneste gruppeture igen.

- 1 I hovedmenuen skal du vælge **Gruppetur > Nylige gruppeture**.
- 2 Vælg en nylig gruppetur, og vælg **Tilmeld dig**.

Tilføjelse af kørere til en radiogruppetur

Du kan tilføje kørere til en radiogruppetur, der allerede er i gang.

- 1 I hovedmenuen skal du vælge  **Gruppetur**.
- 2 Vælg om nødvendigt .
- 3 Vælg **Tilføj**.
Når nye kørere deltager i gruppeturen, vises de på listen.
- 4 Vælg **Fortsæt**.

Udsendelse af en meddelelse

ADVARSEL

Læs, send eller besvar ikke meddelelser under kørslen. Hvis du gør dette, kan du blive distraheret af skærmen, og dette kan føre til en ulykke, der kan forårsage personskader eller død.

Du kan udsende en forudindstillet meddelelse til medlemmerne i din aktive gruppetur, der er inden for VHF-radioens rækkevidde.

- 1 I hovedmenuen skal du vælge **Gruppetur**.
- 2 Vælg  hvis det er nødvendigt.
- 3 Vælg **Send til gruppe**.
- 4 Vælg en forudindstillet besked, og vælg **Send**.

Udsend en position

ADVARSEL

Under kørsel må du ikke interagere med skærmen for at udsende din position. Hvis du gør dette, kan du blive distraheret af skærmen, og dette kan føre til en ulykke, der kan forårsage alvorlige personskader eller død.

Du kan udsende en position til medlemmerne af din aktive gruppetur, som er inden for VHF-radioens rækkevidde.

- 1 I hovedmenuen skal du vælge **Gruppetur**.
- 2 Vælg  hvis det er nødvendigt.
- 3 Vælg **Send til gruppe > Send en placering**, og vælg en placering.
- 4 Vælg **Del**.

Visning af en besked om gruppetur

ADVARSEL

Læs eller besvar ikke nogen notifikationer under kørslen. Hvis du gør dette, kan du blive distraheret af skærmen, og dette kan føre til en ulykke, der kan forårsage alvorlige personskader eller død.

Fra de fleste sider vises en notifikation, når enheden modtager en udsendt position eller meddelelse til gruppetur. Du kan også få vist meddelelser om gruppetur i appen Group Ride.

BEMÆRK: Når du får vist kortet, vises nye meddelelser i kanten af skærmen.

- 1 Vælg **Gruppetur > ** i hovedmenuen, og vælg en notifikation.
- 2 Vælg **Start!** for at navigere til en delt position.

Sådan afsluttes en gruppetur

- 1 I hovedmenuen vælges **Gruppetur**.
- 2 Vælg om nødvendigt .
- 3 Vælg **Afslut > Ja**.

Indstillinger for Gruppetur

I hovedmenuen skal du vælge **Gruppetur > **.

Rediger kørernavn: Giver dig mulighed for at indtaste dit navn, der vises under en gruppetur. Denne indstilling er ikke tilgængelig under en aktiv gruppetur.

Køreres kortetiketter: Indstiller den etiket, der skal vises for hver aktiv kører på kortet.

Vis spor på kort: Viser det spor, som hvert gruppetursmedlem tager på kortet.

Nulstil standardindstillinger: Giver dig mulighed for at nulstille alle gruppeture til standardværdierne. Denne indstilling er ikke tilgængelig under en aktiv gruppetur.

Radio



BEMÆRK: Denne funktion er ikke tilgængelig på alle produktmodeller.

BEMÆRK: Før du kan bruge appen Radio, skal du installere et Group Ride tilbehør. Gå til garmin.com for at købe Group Ride tilbehør.



Du kan bruge appen Radio til at oprette forudindstillinger til radioen, vælge en radiokanal og vælge squelch koder. For at bruge denne funktion skal du tilslutte enheden og antennen til Group Ride holderen. zūmo enheden konfigurerer automatisk radioindstillinger, når du tilmelder dig eller opretter en gruppetur.

Valg af en forudindstilling

BEMÆRK: For nogle produktmodeller er appen Radio placeret i App-menuen.



- 1 Vælg  > **Radio** i hovedmenuen.
- 2 Vælg en mulighed:
 - Vælg  eller  for at gå gennem de tilgængelige forudindstillinger.
 - For at vælge en forudindstilling fra menuen skal du vælge **Forudindstilling**.

Valg af en radiokanal





- 1 Vælg  > **Radio** i hovedmenuen.
- 2 Vælg en mulighed:
 - Vælg  eller  for at skifte til en anden kanal.
 - Vælg **Kanal** for at vælge en MURS kanal i menuen.

Justering af Squelch

Du kan justere squelch og skifte mellem tilstandene CTCSS, DCS og Open squelch for at forbedre lyd kvaliteten og undgå radiointerferens i dit område.



- 1 Vælg  > **Radio** i hovedmenuen.
- 2 Vælg en mulighed:
 - Vælg  eller  for at vælge en squelch-kode i den aktuelle tilstand.
 - Vælg **Åben** for at justere squelch tilstanden.

Tilføjelse af en brugerdefineret forudindstillet radio

- 1 Vælg  > **Radio** > **Forudindstilling** > .
- 2 Vælg  eller  for at vælge en kanal og en squelch-kode.
- 3 Vælg **Gem**.

Vælg en Roger-tone

Du kan vælge den tone, som andre enheder afspiller, når du betjener radioen.



- 1 Vælg  > **Radio** >  > **Roger-tone**.
- 2 Vælg en roger-tone.
Enheden afspiller den valgte tone.
- 3 Vælg **Gem**.

Sådan slukkes radioen

Vælg  > **Radio** >  > **Ja**.

Aktiver Push-to-Talk med et headset

Du kan aktivere Push-to-Talk-knapper til brug med et kompatibelt Bluetooth headset. Dette giver dig mulighed for at overføre din stemme ved hjælp af stemmeopkaldsfunktionen på dit headset.

- 1 Vælg  > **Radio** >  > **Tryk for at tale via headset**.
- 2 Hvis det er nødvendigt, kan du følge instruktionerne på skærmen for at parre dit headset med enheden.
- 3 Vælg **Tryk for at tale via headset**.
- 4 Vælg .

Overførsel af din stemme

Før du kan overføre din stemme, skal du parre din zūmo enhed med et kompatibelt Bluetooth headset eller tilslutte håndmikrofonen.

Du kan overføre din stemme over radioen ved hjælp af den tilsluttede håndmikrofon eller et kompatibelt Bluetooth headset.



Vælg en mulighed:

- Hold knappen Tryk for at tale på siden af den tilsluttede håndmikrofon inde.
- Vælg  > **Radio** > **Tryk for at tale via headset** i hovedmenuen.
- Brug stemmeopkaldsfunktionen på det tilsluttede Bluetooth headset (*Aktiver Push-to-Talk med et headset, side 36*).

TIP: Du kan trykke på pause- eller stopknappen for at slukke radioen manuelt.

BEMÆRK: Du skal aktivere indstillingen **Tryk for at tale via headset** for at bruge denne funktion (*Radioindstillinger, side 37*).

Justering af radiolydstyrken

- 1 Vælg  > **Radio** > .
- 2 Juster lydstyrken ved hjælp af skyderbjælkerne.

Radioindstillinger

Vælg  > **Radio** >  i hovedmenuen.

Tryk for at tale via headset: Giver dig mulighed for at overføre din stemme ved hjælp af tryk for at tale-knappen på dit kompatible headset.

Roger-tone: Indstiller den roger-tone, som enheden afspiller, når du betjener radioen.

Nulstil standardindstillinger: Nulstiller alle radioindstillinger og forudindstiller til fabrikkens standardværdier.

Garmin PowerSwitch™ App

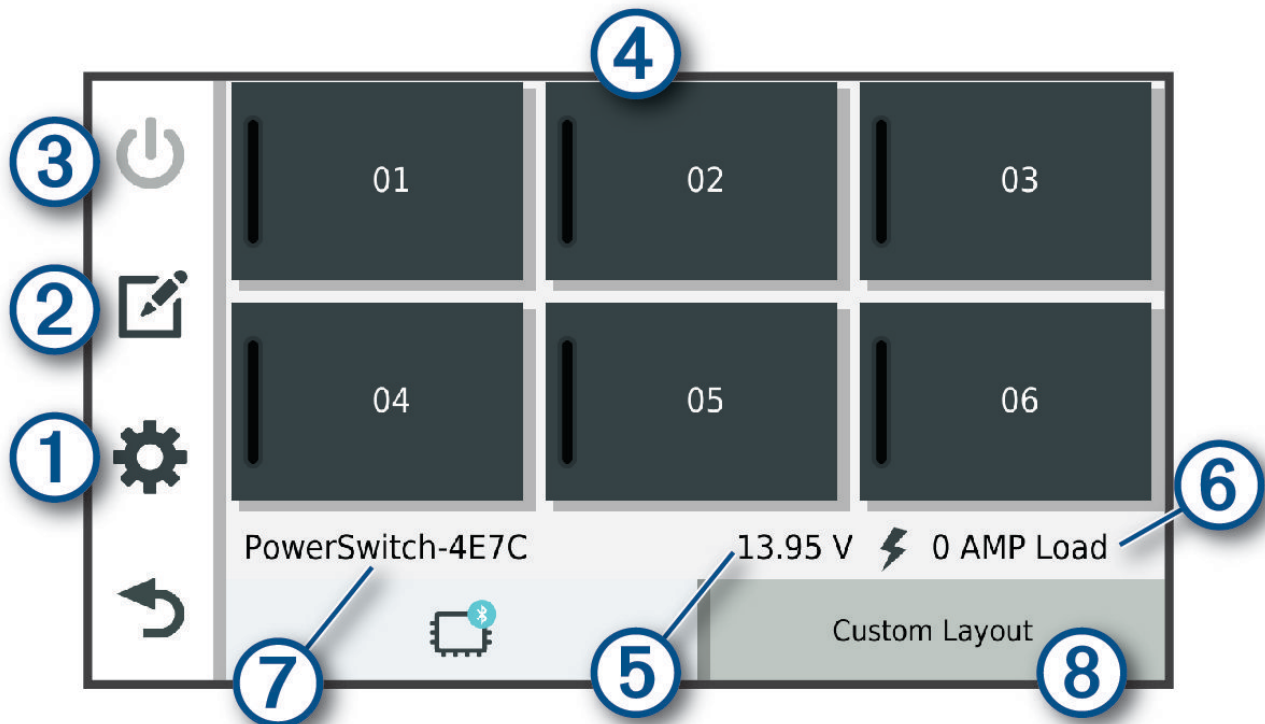

①	Åbner menuen for app-indstillinger
②	Åbner redigeringstilstand for at tilpasse app-layout og -funktioner
③	Deaktiverer alle udgange
④ Tænd/sluk-knapper	Aktiverer hver tilsluttet udgang
⑤	Skærmindgangsspænding
⑥	Viser den valgte Garmin PowerSwitch enheds samlede strømstyrke
⑦	Viser enhedens navn
⑧	Viser Garmin PowerSwitch enhedsfaner og brugerdefinerede layoutfaner

Aktivering af en afbryderkontakt



Før du kan bruge Garmin PowerSwitch appen til at aktivere en kontakt, skal du installere din Garmin PowerSwitch enhed i køretøjet og parre den med Garmin PowerSwitch appen.

Vælg en tænd/sluk-knap for at tænde eller slukke for en kontakt i Garmin PowerSwitch appen.

Deaktivering af alle kontakter

Vælg .

Sådan tilpasses en knap

- 1 Vælg  fra Garmin PowerSwitch app-skærmen.
Appen går i redigeringstilstand.
- 2 Vælg  på den knap, du vil tilpasse.
- 3 Vælg en mulighed:
 - Hvis du vil ændre navnet på knappen, skal du vælge feltet **Knapmærkat** og indtaste et navn.
 - Hvis du vil føje et ikon til knappen, skal du vælge feltet **Ikon** og vælge et ikon.
 - For at skifte knapfarven skal du vælge en farve.
 - For at skifte knaptilstanden skal du vælge en knaptilstand.
 - Brug skyderen til at justere kontaktens intensitet.
 - Vælg en styreindgang for at indstille knappen til aktivering med en styreindgang.
- 4 Vælg .
- 5 Vælg **Fuldført**.

Tildeling af en kontakt til en styreindgang



Før du kan bruge styreindgangsfunktioner, skal du tilslutte en styreindgang til din Garmin PowerSwitch enhed ([Tilslutning af en styreindgang, side 62](#)).

Du kan tildele en eller flere kontakter til at tænde, når Garmin PowerSwitch enheden modtager et signal fra en styreindgang.



- 1 Vælg .
- 2 Vælg din Garmin PowerSwitch enhed.
- 3 Vælg en styreindgang.
- 4 Vælg en eller flere kontakter.

Tilføjelse af et brugerdefineret layout



Du kan tilføje en brugerdefineret layoutfane til Garmin PowerSwitch appen. Knapper, som er føjet til en brugerdefineret layoutfane, kan styre flere kontakter på samme tid.

- 1 Vælg  fra Garmin PowerSwitch appen.
Enheden går i redigeringstilstand.
- 2 Vælg .



Tilføjelse af en knap til et brugerdefineret layout

- 1 Vælg en brugerdefineret layoutfane i Garmin PowerSwitch appen.
- 2 Vælg .
Appen går i redigeringstilstand.
- 3 Vælg **Tilføj knap**.
- 4 Vælg  på den nye knap.
- 5 Vælg en mulighed:
 - Hvis du vil ændre navnet på knappen, skal du vælge feltet **Knapmærkat** og indtaste et navn.
 - Hvis du vil føje et ikon til knappen, skal du vælge feltet **Ikon** og vælge et ikon.
 - For at skifte knapfarven skal du vælge en farve.
- 6 Vælg **Tilføj handling**.
- 7 Vælg om nødvendigt en Garmin PowerSwitch enhed og en kontakt.
- 8 Vælg en handling:
 - For at indstille knappen til at tænde eller slukke for kontakten ved hvert tryk skal du vælge **Skift**.
 - Vælg **Aktiver** for at indstille knappen til at tænde for kontakten.
 - Vælg **Sluk** for at indstille knappen til at slukke for kontakten.
- 9 Vælg en knaptilstand:
 - Vælg **Normal** for at indstille knappen til aktivering med et enkelt tryk.
 - Hvis du vil indstille knappen til kun at aktivere, mens du trykker på knappen, skal du vælge **Øjeblikkeligt**.
 - Hvis du vil indstille knappen til at tænde og slukke gentagne gange, skal du vælge **Blink** og vælge tidsintervaller.
- 10 Hvis det er relevant, kan du bruge skyderen til at indstille lysstyrken for lyset.
- 11 Vælg .
- 12 Vælg om nødvendigt **Tilføj handling** for at føje en yderligere handling til knappen.
Du kan tilføje én handling for hver kontakt på Garmin PowerSwitch enheden.

Arrangere knapper i et brugerdefineret layout

- 1 Vælg en brugerdefineret layoutfane i Garmin PowerSwitch appen.
- 2 Vælg .
Appen går i redigeringstilstand.
- 3 På den knap, du vil flytte, skal du holde  nede og trække knappen til en ny position.

Sletning af et brugerdefineret layout eller knap

- 1 Vælg en brugerdefineret layoutfane i Garmin PowerSwitch appen.
- 2 Vælg .
Appen går i redigeringstilstand.
- 3 Vælg en mulighed:
 - Hvis du vil slette en knap, skal du vælge  på den knap, du vil slette.
 - Hvis du vil slette en layoutfane, skal du vælge  på layoutfanen.



Rutiner

Rutiner automatiserer din Garmin PowerSwitch enhed. Når du definerer en rutine på din kompatible Garmin navigationsenhed, tændes eller slukkes den automatisk, når betingelserne for rutinen er opfyldt. Du kan eksempelvis indstille en rutine til at tænde en kontakt på et bestemt tidspunkt hver dag, eller når dit køretøj når en bestemt hastighed. Rutiner er kun tilgængelige, når du bruger en kompatibel Garmin navigationsenhed.



Tilføjelse af en rutine

- 1 Vælg  > **Rutiner** i Garmin PowerSwitch appen.
- 2 Vælg **Tilføj rutine**, hvis det er nødvendigt.
- 3 Vælg **Hvornår**.
- 4 Vælg en udløser:
 - Hvis du vil indstille en kontakt til at udløse, når dit køretøj når en bestemt hastighed, skal du vælge **Fart > Næste** og følge instruktionerne på skærmen for at indtaste hastighedsgrænser.
 - Hvis du vil indstille en kontakt til at udløse på et bestemt tidspunkt hver dag, skal du vælge **Tid > Næste** og indtaste et tidspunkt.
 - Hvis du vil indstille en kontakt til at udløse ved solopgang, skal du vælge **Solopgang**.
 - Hvis du vil indstille en kontakt til at udløse ved solnedgang, skal du vælge **Solnedgang**.
- 5 Vælg **Tilføj handling**.
- 6 Vælg en enhed, en kontakt, en handling og en knaptilstand.
- 7 Brug skyderen til at justere dæmpning, hvis det er nødvendigt.
- 8 Vælg **Gem**.

Redigering af en rutine

- 1 Vælg  > **Rutiner** i Garmin PowerSwitch appen.
- 2 Vælg  på den rutine, du ønsker at redigere.
- 3 Vælg en mulighed:
 - Hvis du vil ændre udløseren for rutinen, skal du vælge **Hvornår**, og vælge en udløser.
 - Hvis du vil ændre en handling, skal du vælge  på den handling, du vil ændre, og opdatere handlingen.
 - Hvis du vil føje en handling til rutinen, skal du vælge **Tilføj handling** og indtaste oplysninger om handlingen.
- 4 Vælg **Gem**.

Sletning af en rutine

- 1 Vælg  > **Rutiner** i Garmin PowerSwitch appen.
- 2 Vælg  på den rutine, som du vil slette.

Great Rides

ADVARSEL

Denne funktion giver dig mulighed for at følge ture og ruter, der er genereret af tredjeparter. Garmin fremsætter ingen påstande eller garantierklæringer om nøjagtigheden, pålideligheden, fuldstændigheden eller rettidigheden af de ruter, der genereres af tredjeparter. Enhver brug af eller tiltro til sådanne ruter fra tredjepart sker på egen risiko.

Du kan bruge Great Rides funktionen til at gemme populære ture som bogmærker og navigere dem. Du kan bedømme ture og dele billeder ved hjælp af Tread appen på din smartphone.

Gemme en tur som bogmærke

Du kan se og gemme ture som bogmærker ved hjælp af Tread appen på din smartphone. Ture gemt som bogmærker synkroniseres automatisk med din zūmo navigator, mens den er forbundet til Tread appen.

- 1 Vælg  > **Great Rides** i Tread appen på din smartphone.
- 2 Vælg en mulighed:
 - Vælg **Populære ture** for at få vist en liste over populære ture i dit område.
 - Vælg **Nærlig** for at få vist en liste over ture i nærheden.
- 3 Vælg en tur.
- 4 Vælg **Tilføj bogmærke**.

Synkronisering af Great Rides

Ture gemt som bogmærker synkroniseres automatisk, når du åbner Great Rides appen på din zūmo navigator, mens du er forbundet til Tread appen på din smartphone. Du kan også til hver en tid synkronisere dine data manuelt.

- 1 Vælg  > **Great Rides**.
- 2 Vælg om nødvendigt .

Navigering af en tur gemt som bogmærke

Før du kan navigere til en tur gemt som bogmærke, skal du synkronisere Great Rides appen på din zūmo navigator med Tread appen på din smartphone ([Synkronisering af Great Rides, side 42](#)).

- 1 Vælg  > **Great Rides**.
- 2 Vælg en tur.
- 3 Vælg startpunktet for din tur, og vælg **Start!**.
- 4 Vælg den næste destination, og vælg **OK**.
Enheden beregner en rute til det valgte startpunkt.
- 5 Vælg **Start**.

Når du har navigeret en tur gemt som bogmærke, kan du bedømme turen og dele billeder ved hjælp af Tread appen på din smartphone.



Aktivering eller deaktivering af kortlaget for Great Rides

Du kan aktivere eller deaktivere et kortlag, der viser de ture, du har gemt som bogmærker, mens du får gennemser kortet.

Vælg  > **Kortvisning** > **Kortlag** > **Sat bogmærke ved Great Rides**.

Sådan får du vist brugervejledningen til din enhed

Du kan få vist den komplette brugervejledning på mange sprog på enhedens skærm.

- 1 Vælg  > **Brugervejledning**.
Brugervejledningen vises på samme sprog som softwareteksten ([Systemindstillinger, side 50](#)).
- 2 Vælg  for at finde brugervejledningen (tilbehør).

Musikafspiller

Musikafspilleren kan afspille musik eller lyd fra disse kilder.

- Musikfiler, der er lagret på din zūmo enhed.
- Bluetooth lyd fra en parret telefon.

Sådan føjes musikafspilleren til kortet

Med kortværktøjets musikafspiller kan du styre musikafspilleren fra kortet.

- 1 Åbn kortet.
- 2 Vælg  > **Musikafspiller**.
Musikafspilleren styrer visningen på kortet.

Ændring af mediekilden

Du kan ændre den kilde, hvor mediet afspilles på enheden.

- 1 Vælg **Musik**.
- 2 Vælg den aktuelle mediekilde ①.

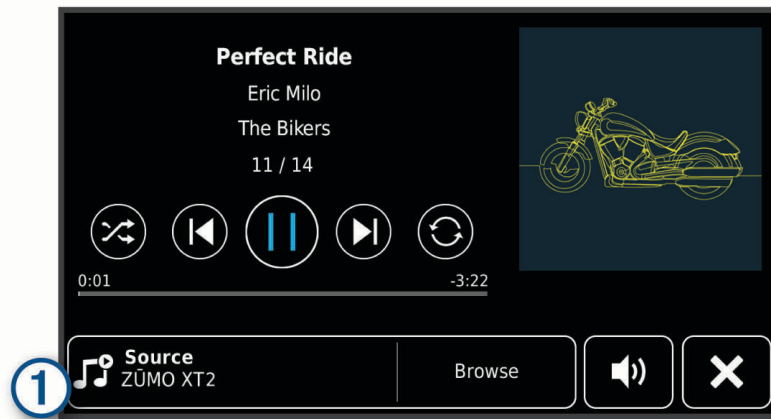



- 3 Vælg en tilgængelig mediekilde på listen.

BirdsEye Direct satellitbilleder

BirdsEye Direct satellitbilleder leverer kortbilleder i høj opløsning, som kan downloades, herunder detaljerede satellitbilleder og raster-baserede topografiske kort. Du kan downloade BirdsEye Direct satellitbilledfiler direkte til din enhed, når den er forbundet til et Wi-Fi netværk.

Download af BirdsEye Direct satellitbilleder

Før du kan downloade BirdsEye Direct satellitbilleder direkte til din enhed, skal du oprette forbindelse til et trådløst netværk ([Tilslutning til et Wi-Fi netværk, side 52](#)).

- 1 Vælg  > **BirdsEye Direct**.
- 2 Vælg .
- 3 Vælg en mulighed:
 - Du kan downloade satellitbilledfiler for en specifik position ved at vælge **Position**, og vælge en kategori.
BEMÆRK: Positionen bliver som standard din aktuelle position.
 - Vælg **Detalje** for at vælge en indstilling for billedkvalitet.
 - Du kan definere størrelsen på det område, der skal vises i de downloadede billedfiler ved at vælge **Størrelse** og indtaste en distance fra den valgte position.
 - Vælg **Gem til** for at vælge, hvor du vil gemme de downloadede billedfiler.
- 4 Vælg **Download**.
- 5 Indtast et navn til de downloadede billedfiler, og vælg **Fuldført**.



Ruteplanlægning

Du kan bruge ruteplanlægningen til at oprette og gemme en rute, som du senere kan følge. Det kan være nyttigt til planlægning af en leveringsrute, en ferie eller en biludflugt. Du kan redigere en gemt rute for at tilpasse den yderligere, herunder ændre rækkefølgen af steder, tilføje foreslåede seværdigheder og tilføje udformningspunkter.





Du kan også bruge ruteplanlægningen til at redigere og gemme din aktive rute.

Planlægning af en rute

En rute kan omfatte mange positioner, og den skal omfatte mindst et startpunkt og en destination. Startpunktet er det sted, du planlægger at starte din rute fra. Hvis du starter ruten fra et andet sted, giver enheden dig mulighed for først at køre hen til dit startpunkt. På en rundtur kan startpunktet og den endelige destinationen være samme sted.



- 1 Vælg  > **Ruteplanlæg..**
- 2 Vælg om nødvendigt en beregningstilstand.
BEMÆRK: Tilstanden Hurtigste tid er valgt som standard.
- 3 Vælg en indstilling for at vælge en position til dit startpunkt:
 - Vælg en position på kortet.
 - Vælg , og søg efter en position (*Søgning efter positioner ved anvendelse af søgelinjen, side 19*).
- 4 Gentag trin 3 for at tilføje flere positioner.
BEMÆRK: Den sidste position, du tilføjer, er destinationen.
- 5 Når du har tilføjet alle de nødvendige positioner, skal du vælge .

Redigering og ændring af rækkefølgen af steder på en rute

- 1 Vælg  > **Ruter.**
- 2 Vælg en gemt rute.
- 3 Vælg **Liste.**
- 4 Vælg en position.
- 5 Vælg en mulighed:
 - Hvis du vil ændre positionen, skal du vælge  og indtaste en ny position.
 - Hvis du vil flytte positionen op eller ned, skal du vælge  og trække positionen til en ny placering på ruten.
 - Hvis du vil tilføje en ny position efter den valgte position, skal du vælge .
 - Vælg  for at fjerne positionen.



Ændring af indstillinger til rutevejledning for en rute

Du kan tilpasse, hvordan enheden beregner din rute.

- 1 Vælg  > **Ruter.**
- 2 Vælg en gemt rute.
- 3 Vælg .
- 4 Vælg en mulighed:
 - Hvis du vil føje udformningspunkter til din rute, skal du vælge **Udformning** og vælge mindst én position.
 - Hvis du vil ændre beregningstilstanden for ruten, skal du trykke på et rutesegment og vælge en beregningstilstand.

Gemmer din aktive rute

Hvis en rute er aktiv, kan du bruge ruteplanlægningen til at gemme den.

- 1 Vælg  > **Ruteplanlæg..**
- 2 Vælg  for at gemme din rute.



Navigation til en gemt rute

- 1 Vælg  > **Ruter**.
- 2 Vælg en gemt rute.
- 3 Vælg **Start!**.
- 4 Vælg den første position, du vil navigere til, og vælg **OK**.
- 5 Vælg **Start**.

Enheden beregner en rute fra din aktuelle position til den valgte position, og guider dig til de resterende rutedestinationer.

Deling af en rute

Du kan dele ruter med andre zūmo navigatore.

- 1 Vælg  > **Explore** >  > **Del**.
- 2 Vælg en eller flere ruter, og vælg .
- 3 Vælg en mulighed:
 - Hvis du vil dele en rute ved hjælp af Tread appen, skal du vælge **Garmin Tread**.
 - For at kopiere ruten til et microSD kort, skal du vælge **Hukommelseskort**.
- 4 Vælg **Fuldført**.
- 5 Følg skærvejledningen på din zūmo navigator for at gennemføre delingsprocessen.

Spor

Et spor er en registrering af din rute. Sporloggen indeholder oplysninger om den registrerede rute, herunder om tid, position og elevation.

Registrering af spor

Spring registrerer din rute. Når du starter springen, logger enheden din position og opdaterer sporlinjen. Hvis din enhed er parret med en Garmin Explore konto, synkroniserer din enhed regelmæssigt registrerede spor med appen.

- 1 Vælg  > **Sporregistrering**.
- 2 Vælg **Start**.

TracBack



Sådan følger du dit seneste spor

TracBack funktionen registrerer det allerseneste segment af dine bevægelser. Du kan finde tilbage til en tidligere position via dit aktuelle spor.

- 1 Vælg  > **TracBack**.
Dit seneste spor vises på kortet.
- 2 Vælg **Start!**.

Sådan gemmer du dit seneste spor som en rute

Du kan gemme dit aktuelle spor som en rute, du senere kan navigere efter ved brug af ruteplanlægningen ([Navigation til en gemt rute, side 45](#)).

- 1 Vælg  > **TracBack**.
Dit seneste spor vises på kortet.
- 2 Vælg  > **Gem som rute**.
- 3 Indtast et navn til ruten, og vælg **Fuldført**.

Visning af vejrudsigten

BEMÆRK

Garmin er ikke ansvarlig for nøjagtighed eller tilgængelighed af vejrdato.

Før du kan bruge denne funktion, skal din enhed modtage vejrdato. Du kan slutte din enhed til Tread appen for at modtage vejrdato (*Parring med din smartphone, side 30*).

BEMÆRK: Vejrudsigter er ikke tilgængelige i alle områder.



- 1 Vælg  > **Vejr**.
Enheden viser de aktuelle vejrforhold og en vejrudsigt for de næste dage.
- 2 Vælg en dag.
Den detaljerede vejrudsigt for den pågældende dag vises.

Visning af vejrudsigten i nærheden af en anden by

- 1 Vælg  > **Vejr** > **Aktuel position**.
- 2 Vælg en funktion:
 - Hvis du vil se vejret for en foretrukken by, skal du vælge en by på listen.
 - Hvis du vil tilføje en foretrukken by, skal du vælge **Tilføj by** indtaste et bynavn.

Visning af vejrradaren

For at du kan bruge denne funktion, skal din enhed være tilsluttet en understøttet telefon, der kører Tread appen (*Parring med din smartphone, side 30*).



- 1 Vælg  > **Vejrradar**.
- 2 Vælg  for at animere radarkortet.

Visning af vejrvarsler

For at du kan bruge denne funktion, skal din enhed være tilsluttet en understøttet telefon, der kører Tread appen (*Parring med din smartphone, side 30*).

BEMÆRK: Denne funktion er ikke tilgængelig i alle områder.



Når du rejser med enheden, kan du få vist vejrvarsler på kortet. Du kan også få vist et kort over vejrvarsler i nærheden af din aktuelle position eller i nærheden af en valgt by.

- 1 Vælg  > **Vejr**.
- 2 Vælg en by, hvis det er nødvendigt.
- 3 Vælg  > **Vejrvarsler**.

Kontrol af vejforholdene





For at du kan bruge denne funktion, skal din enhed være tilsluttet en understøttet telefon, der kører Tread appen (*Parring med din smartphone, side 30*).

Du kan se vejrelaterede vejforhold for vejene i dit område, på din rute eller i en anden by.

- 1 Vælg  > **Vejr**.
- 2 Vælg en by, hvis det er nødvendigt.
- 3 Vælg  > **Vejforhold**.

Oprettelse af Tur-retur rute

Enheden kan oprette en tur-retur rute vha. en angivet startposition og en distance, varighed eller destination.

- 1 I hovedmenuen skal du vælge  > **Tur-retur**.
- 2 Vælg **Startposition**.
- 3 Vælg en position, og vælg **Ok**.
- 4 Vælg **Turattributter**.
- 5 Vælg en mulighed:
 - Vælg **Vælg distance** for at planlægge din rute efter distance.
 - Vælg **Vælg varighed** for at planlægge din rute baseret på tid.
 - Vælg **Vælg destination** for at planlægge din rute baseret på en angivet position.
- 6 Vælg **Næste**.
- 7 Indtast en distance, varighed eller destination.
- 8 Vælg en mulighed:
 - Hvis du har indtastet en distance eller varighed, skal du vælge **Fuldført**.
 - Hvis du har valgt en destination, skal du vælge **Ok**.
- 9 Vælg **Tilføj en retning**.
- 10 Vælg en retning, og vælg **Næste**.
- 11 Vælg **Beregn**.
- 12 Vælg en eller flere valgmuligheder:
 - Vælg  for at få vist højdestatistikker langs ruten.
 - Vælg  for at udforme din rute.
 - Brug skyderen til at øge eller reducere oplevelsesniveauet på din rute.
 - Vælg , og vælg en eller flere rutfunktioner.
- 13 Vælg en rute, og vælg **Start!**.

Visning af tidligere ruter og destinationer

Inden du kan anvende denne funktion, skal du aktivere funktionen rejsehistorik ([Enhedsoplysninger og personlige indstillinger, side 51](#)).

På kortet kan du se dine tidligere ruter og steder, du er standset.

Vælg  > **Hvor jeg har været**.

Indstillinger

Bluetooth indstillinger

Telefonindstillinger

Vælg  > **Telefon**, og vælg din telefon.

Afbryd forbindelse: Afbryder den parrede telefon.

Telefonnavn: Viser navnet på den parrede telefon. Du kan vælge navnet for at ændre, hvordan det vises på din navigationsenhed.

Medielyd: Gør det muligt for navigationsenheden at afspille medielyd fra din parrede telefon.

Garmin Tread: Viser, når navigationsenheden er tilsluttet Tread appen på din telefon.

Glem enhed: Fjerner den tilsluttede enhed fra listen over parrede enheder. Denne indstilling er kun tilgængelig, når en enhed er parret.

Headsetindstillinger

Vælg  > **Headset**, og vælg dit headset.

Afbryd forbindelse: Frakobl det parrede headset.

Headsetnavn: Viser navnet på det parrede headset. Du kan vælge navnet for at ændre, hvordan det vises på navigationsenheden.

Lydkvalitet for navigation: Indstiller lydkvaliteten for navigationsmeddelelser.

Headset: Aktiverer eller deaktiverer headsetfunktioner.

Medielyd: Aktiverer eller deaktiverer medielyd via headsettet.

Glem enhed: Fjerner headsettet fra listen over parrede enheder.

Wi-Fi indstillinger

Indstillingerne for trådløst netværk giver dig mulighed for at administrere Wi-Fi netværk.

Vælg  > **Wi-Fi**.

Wi-Fi: Aktiverer Wi-Fi radioen.

Gemte netværk: Giver dig mulighed for at redigere eller fjerne gemte netværk.

Søg efter netværk: Søger efter Wi-Fi netværk (*Tilslutning til et Wi-Fi netværk, side 52*).

Indstillinger for kortvisning

Vælg  > **Kortvisning**.

Køretøjsikon på kort: Indstiller køretøjsikonet, der repræsenterer din position på kortet.

Kortvisning for kørende: Indstiller perspektivet for kortet.

Kortdetaljer: Indstiller detaljeniveauet på kortet. Visning af flere detaljer kan bevirke, at kortet tegnes langsommere.

Korttema: Ændrer farven på kortdataene.

Kortlag: Angiver de data, der vises på kortsiden (*Tilpasning af kortlagene, side 28*).

Waypoint declutter: Skjuler waypoints, når der zoomes kraftigt på kortet.

Auto Zoom: Vælger automatisk det zoomniveau, der er optimalt til brug på kortet. Når funktionen er deaktiveret, skal du zoome ind eller ud manuelt.

Bekræft spring næste stop over: Vælg en bekræftelsesmeddelelse, som vises, når man springer over et sted på ruten.

myMaps: Angiver, hvilke installerede kort enheden anvender.

Aktivering af kort

Du kan aktivere kortprodukter, der er installeret på enheden.

TIP: Gå til garmin.com/maps, hvis du vil købe flere kortprodukter.

1 Vælg  > **Kortvisning** > **myMaps**.

2 Vælg et kort.

Navigationsindstillinger

Vælg  > **Navigation**.

Beregningstilstand: Indstiller ruteberegningstilstand.

Uden for rute-genberegning: Indstiller genberegningspræferencer ved navigering væk fra en aktiv rute.

Undgå: Indstiller vejegenskaber, man vil undgå på en rute.

Brugerdefinerede undgåelser: Giver dig mulighed for at undgå særlige veje eller områder.

Trafik: Angiver indstillinger for trafikfunktioner.

Miljøzoner: Indstiller undgåelsespræferencer for områder med miljømæssige eller udledningsmæssige restriktioner, der kan gælde for dit køretøj.

Begrænset tilstand: Deaktiverer alle funktioner, der kræver væsentlig betjeningsopmærksomhed.

GPS-simulator: Afbryder enhedens modtagelse af et GPS-signal og sparer på batteriet.

Trafikindstillinger

I hovedmenuen skal du vælge  > **Navigation** > **Trafik**.

Trafik: Aktiverer trafik.

Optimer rute: Gør det muligt for enheden at bruge optimerede alternative ruter automatisk eller efter forespørgsel (*Sådan undgår du trafikforsinkelser på ruten, side 16*).

Aktuel udbyder: Angiver den trafikudbyder, der skal bruges til trafikdata. Funktionen Auto vælger automatisk de bedste tilgængelige trafikdata.

Abonnementer: Viser aktuelle trafikabonnementer.

Indstilling af en simuleret position

Hvis du er indendørs eller ikke modtager satellitsignaler, kan du bruge GPS-simulatoren til at planlægge ruter fra en simuleret position.

- 1 Vælg  > **Navigation** > **GPS-simulator**.
- 2 Vælg **Vis kort** fra hovedmenuen.
- 3 Tryk to gange på kortet for at vælge et område.
Positionens adresse vises nederst på skærmen.
- 4 Vælg beskrivelsen af positionen.
- 5 Vælg **Sæt position**.

Indstillinger for Hjælp til chauffør

Vælg  > Hjælp til chauffør.

Advarsler for fører: Giver dig mulighed for at aktivere eller deaktivere advarsler for kommende zoner eller vejforhold (*Funktioner og advarsler for føreropmærksomhed, side 7*).

Advarsel om for høj hastighed: Advarer dig, når du overstiger hastighedsgrænsen.

Tone for reduceret hastighed: Giver dig besked, når hastighedsgrænsen falder.

Turoversigt: Viser en oversigt over din tur for enden af ruten.

Retningslinjer for hjelm: Viser ændringer for krav til hjelm, når du krydser grænser.

Alarm ved landegrænse: Viser en meddelelse, når du krydser internationale grænser.

Rutevisning: Viser et eksempel på hovedvejene på ruten, når du begynder navigationen.

Planlægning af pauser: Minder dig om at holde pause og viser forestående serviceeftersyn, når du har kørt i længere tid. Du kan aktivere eller deaktivere påmindelser om pause og forslag om forestående serviceeftersyn.

Automatisk hændelsesregistrering: Gør det muligt for navigatoren at registrere hændelser og underrette nødkontakter, når navigatoren registrerer en hændelse (*Registrering af og meddelelser om hændelser, side 8*).

Hændelsesbeskeder: Advarer dine nødkontakter, hvis der registreres en hændelse (*Registrering af og meddelelser om hændelser, side 8*).

Alarmpunktalarm: Advarer dig, når du nærmer dig hastighedskameraer eller rødt lys-kameraer.

Skærmindstillinger

Vælg  > Skærm.

Orientering: Giver dig mulighed for at indstille displayet til stående (lodret) eller liggende (vandret).

BEMÆRK: Denne funktion er ikke tilgængelig på alle produktmodeller.

Farvevalg: Giver dig mulighed for at vælge farve til dag eller nat. Hvis du vælger indstillingen Auto, skifter enheden automatisk til dag- eller nattefarver afhængigt af tidspunktet på dagen.

Lysstyrke: Giver dig mulighed for at justere skærmens lysstyrke.

Skærmtimeout: Giver dig mulighed for at angive tidsrummet med inaktivitet, før enheden går i dvaletilstand, når der bruges batteristrøm.

Skærmprint: Gør det muligt at tage et billede af enhedens skærm. Skærbilleder gemmes i mappen Screenshot i enhedens lager.

Systemindstillinger

Vælg  > System.

Talesprog: Skift sproget for stemmemeddelelser.

Tekstprog: Skift al skærmtekst til det valgte sprog.

BEMÆRK: Når du ændrer tekstsproget, ændres sproget af brugerindtastede data eller kortdata, f.eks. gadenavne, ikke.

Tastatursprog: Aktiverer tastatursprog.

Enheder: Indstiller måleenheden for afstande.

Aktuel tid: Indstiller enhedens tid.

Tidsformat: Gør det muligt at vælge tidsvisning med 12 timer, 24 timer eller UTC.

Positionsformat: Angiver det koordinatformat og datum, der skal bruges til geografiske koordinater.

Indstilling af tid

1 Vælg tiden i hovedmenuen.

2 Vælg en funktion:

- Du kan indstille tiden automatisk ved hjælp af GPS-oplysninger ved at vælge **Auto**.
- Du kan indstille tiden manuelt ved at trække tallene op eller ned.

Enhedsoplysninger og personlige indstillinger

Vælg  > **Enhed**.

Om: Viser softwareversionsnummer, enhedens ID-nummer og oplysninger om flere andre softwarefunktioner.

Lovgivning: Viser lovgivningsmæssige markeringer og oplysninger.

Slutbrugerlicensaftaler: Viser slutbrugerlicensaftalerne.

BEMÆRK: Du skal bruge disse oplysninger, når du opdaterer systemsoftwaren eller køber ekstra kortdata.

Softwarelicenser: Viser oplysninger om softwarelicenser.



Rapportering af enhedsdata: Deler anonyme data for at forbedre enheden.

Rejsehistorik: Tillader enheden at gemme en oversigt over de steder, du tager hen. Dette giver dig mulighed for at se din rejselog og bruge funktionen "Hvor har jeg været" samt myTrends™ foreslåede ruter.

Nulstil: Giver dig mulighed for at rydde din rejsehistorik, nulstille indstillinger eller slette alle brugerdata.

Gendannelse af indstillinger

Du kan gendanne en kategori af indstillinger eller alle indstillinger til standardindstillingerne.

- 1 Vælg .
- 2 Vælg en indstillingskategori, hvis det er nødvendigt.
- 3 Vælg  > **Gendan**.

Enhedsoplysninger

Visning af oplysninger om lovgivning og overensstemmelse via E-label

- 1 Fra indstillingsmenuen skal du stryge til bunden af menuen.
- 2 Vælg **Enhed** > **Lovgivning**.

Specifikationer

Vandtæthed	IEC 60529 IPX7 ¹
Driftstemperaturområde	Fra -15° til 55°C (fra 5° til 131°F)
Temperaturområde ved opladning	Fra 0 til 45°C (fra 32 til 113°F)
Strømtilførsel (køretøjets strømkabel, motorcykel eller ekstern strøm)	Fra 12 til 24 Vdc
Batteritype	Lithiumionbatteri
Batterispændingsinterval	Fra 3,5 til 4,1 V
Trådløse frekvenser og sendeeffekt	2,4 GHz ved 17,6 dBm maksimalt 5,1 GHz ved 17,4 dBm maksimalt 5,2 GHz ved 21,3 dBm maksimalt
EU SAR	0,1 W/kg torso, 0,17 W/kg lemmer

¹*Enheden tåler hændelig udsættelse for vand op til 1 meter i op til 30 minutter. Du kan finde flere oplysninger på www.garmin.com/waterrating.

Opladning af enheden

BEMÆRK: Dette Class III produkt strømforsynes fra en begrænset strømforsyning.

Du kan oplade batteriet i din enhed ved at anvende en af følgende metoder.

- Sæt enheden i holderen, og slut holderen til strømmen i bilen.

BEMÆRK

Slut ikke enheden direkte til bilens strømforsyning.

- Slut enheden til en alternativ strømforsyning, som f.eks. en strømadapter med vægtilslutning.
Du kan købe en godkendt Garmin AC/DC-adapter, der passer til privat brug eller kontorbrug, fra en Garmin forhandler eller www.garmin.com. Enheden oplades måske langsomt, når den er tilsluttet en tredjepartsadapter.

Vedligeholdelse af enhed

Garmin Support Center

Gå til support.garmin.com for at få hjælp og information, bl.a. produktvejledninger, ofte stillede spørgsmål, videoer og kundesupport.

Opdateringer af kort og software

Du bør holde kortene og softwaren på din enhed opdateret for at få den bedste navigationsoplevelse.

Kortopdateringer giver de nyeste ændringer af veje og adresser i de anvendte kort på din enhed. Kortene holdes ajour og hjælper din enhed med at finde nyligt tilføjede positioner og beregne mere præcise ruter. Kortopdateringer er store og kan tage flere timer at gennemføre.

Softwareopdateringer giver ændringer og forbedringer af enhedens funktioner og drift. Softwareopdateringer er små og tager få minutter at gennemføre.

Du kan opdatere din enhed på to måder.

- Du kan tilslutte enheden til et Wi-Fi netværk for at opdatere direkte på enheden (anbefales). Denne funktion giver dig mulighed for at opdatere din enhed bekvemt uden at slutte den til en computer.
- Du kan tilslutte enheden til en computer og opdatere den ved hjælp af Garmin Express applikationen (garmin.com/express).

Tilslutning til et Wi-Fi netværk

Første gang, du tænder enheden, beder den dig om at oprette forbindelse til et Wi-Fi netværk og registrere din enhed. Du kan også oprette forbindelse til et Wi-Fi netværk ved hjælp af indstillingsmenuen.

- 1 Vælg  > **Wi-Fi**.
- 2 Vælg om nødvendigt **Wi-Fi** for at aktivere Wi-Fi teknologi.
- 3 Vælg **Søg efter netværk**.
Enheden viser en liste over Wi-Fi netværk i nærheden.
- 4 Vælg et netværk.
- 5 Indtast om nødvendigt adgangskoden for netværket, og vælg **Fuldført**.

Enheden opretter forbindelse til netværket, og netværket tilføjes til listen over gemte netværk. Enheden genetablerer forbindelse til dette netværk automatisk, når den er inden for rækkevidde.



Opdatering af kort og software ved hjælp af et Wi-Fi netværk

BEMÆRK

Kort- og softwareopdateringer kræver eventuelt, at enheden downloader store filer. Almindelige datagrænser eller gebyrer fra din internetudbyder er gældende. Kontakt din internetudbyder for at få yderligere oplysninger om datagrænser eller gebyrer.

Du kan opdatere kortene og softwaren ved at tilslutte din enhed til et Wi-Fi netværk, der giver adgang til internettet. Dette giver dig mulighed for at holde din enhed opdateret uden tilslutning til en computer.

1 Tilslut enheden til et Wi-Fi netværk (*Tilslutning til et Wi-Fi netværk, side 52*).

Når enheden er tilsluttet et Wi-Fi netværk, søger den efter tilgængelige opdateringer. Når en opdatering er tilgængelig, vises  på ikonet  i hovedmenuen.

2 Vælg  > **Opdateringer**.

Enheden kontrollerer, om der er opdateringer tilgængelige. Når en opdatering er tilgængelig, vises **Opdatering tilgængelig** under Kort eller Software.

3 Vælg en mulighed:

- Hvis du vil installere alle tilgængelige opdateringer, skal du vælge **Installer alle**.
- Hvis du kun vil installere kortopdateringer, skal du vælge **Kort > Installer alle**.
- Hvis du kun vil installere softwareopdateringer, skal du vælge **Software > Installer alle**.

4 Læs licensaftaler, og vælg **Accepter alle** for at acceptere aftaler.

BEMÆRK: Hvis du ikke kan acceptere licensbetingelserne, kan du vælge Afvis. Dette afbryder opdateringen. Du kan ikke installere opdateringer, før du har accepteret licensaftalerne.

5 Brug det medfølgende USB-kabel til at tilslutte enheden til ekstern strømforsyning, og vælg **Fortsæt** (*Opladning af enheden, side 52*).

En USB-væglader, der leverer mindst 2 A, anbefales for det bedste resultat. Mange USB-strømadaptere til smartphones, tablets eller bærbare medieenheder kan være kompatible.

6 Hold enheden tilsluttet til ekstern strømforsyning og inden for rækkevidden af Wi-Fi netværket, indtil opdateringen er fuldført.

TIP: Hvis en kortopdatering afbrydes eller annulleres, før den er gennemført, kan din enhed komme til at mangle kortdata. Du skal opdatere kortene igen ved hjælp af enten Wi-Fi eller Garmin Express for at udbedre manglende kortdata.

Produktopdateringer

Installer Garmin Express (www.garmin.com/express) på din computer.

Dette giver nem adgang til disse tjenester for Garmin enheder:

- Softwareopdateringer
- Kortopdateringer
- Produktregistrering

Opdatering af kort og software med Garmin Express

Du kan bruge Garmin Express applikationen til at downloade og installere de nyeste kort- og softwareopdateringer til din enhed.

- 1 Hvis Garmin Express applikationen ikke er installeret på din computer, skal du gå til garmin.com/express og følge instruktionerne på skærmen for at installere den.
- 2 Åbn  Garmin Express programmet.
- 3 Tilslut GPS-enheden til din computer med et USB.

Det lille stik på kablet sluttes til USB-porten  på din zūmo enhed, og det store stik sluttes til en tilgængelig USB-port på computeren.

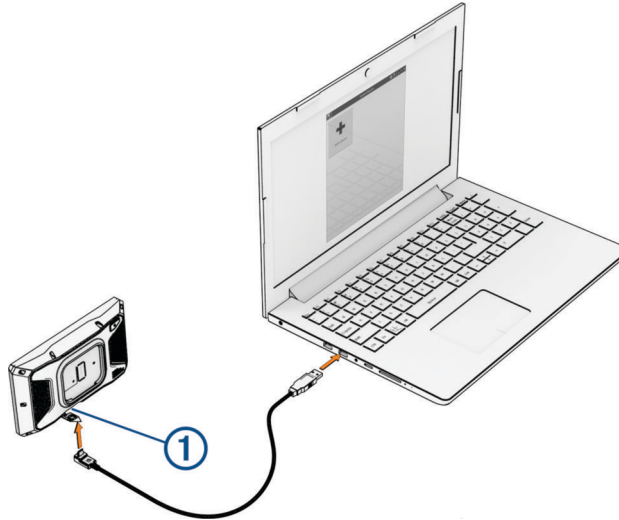

- 4 Fra din zūmo enhed skal du vælge **Tryk for at oprette forbindelse til computer**.
- 5 I Garmin Express applikationen skal du klikke på **Tilføj en enhed**.
Garmin Express applikationen søger efter din enhed og viser enhedsnavnet og serienummeret.
- 6 Klik på **Tilføj enhed**, og følg instruktionerne på skærmen for at tilføje din enhed i Garmin Express applikationen.
Når opsætningen er fuldført, søger Garmin Express applikationen efter tilgængelige opdateringer til din enhed.

Opdateringer tilgængelige Installer alle

Seneste kontrol: Lige nu 

Anslået installationstid: 1 time og 37 minutter

[Vis detaljer](#)

7 Vælg en mulighed:

- Hvis du vil installere alle tilgængelige opdateringer, skal du klikke på **Installer alle**.
- Hvis du vil installere en bestemt opdatering, skal du klikke på **Vis detaljer** og klikke på **Installer** ud for den ønskede opdatering.

Garmin Express applikationen bliver downloadet og installerer opdateringerne på din enhed. Kortopdateringer er meget store, og denne proces kan tage lang tid på langsomme internetforbindelser.

BEMÆRK: Hvis en kortopdatering er for stor til det interne lager på enheden, kan softwaren bede dig om at installere et microSD kort på din enhed for at tilføje lagerplads (*Installation af et hukommelseskort til kort og data, side 66*).

8 Følg instruktionerne på skærmen under opdateringsprocessen for at fuldføre installationen af opdateringerne.

Under en opdateringsproces kan Garmin Express applikationen f.eks. bede dig om at afbryde din enhed og tilslutte den igen.

Vedligeholdelse af enheden

BEMÆRK

Undgå at tabe enheden.

Du må ikke opbevare enheden på steder, hvor den kan blive udsat for ekstreme temperaturer i længere tid, da det kan føre til permanente skader på den.

Du må aldrig bruge en hård eller skarp genstand til at betjene touchscreenen, da det kan beskadige skærmen.

Rengøring af yderside

BEMÆRK

Undgå kemiske rengøringsmidler og opløsningsmidler, der kan beskadige plastikkomponenterne.

- 1 Rengør enhedens udvendige side (ikke berøringsskærmen) med en klud, der er fugtet med vand iblandet et mildt rengøringsmiddel.
- 2 Tør enheden af med en tør klud.

Rengøring af berøringsskærmen

- 1 Brug en blød, ren og fnugfri klud.
- 2 Hvis det er nødvendigt, kan du fugte kluden let med vand.
- 3 Hvis du bruger en fugtig klud, skal du slukke enheden og afbryde strømforbindelsen.
- 4 Tør skærmen forsigtigt af med kluden.

Genstart af enheden

Du kan genstarte din enhed, hvis den holder op med at fungere.

Hold tænd/sluk-knappen nede i 12 sekunder.

Fjernelse af enheden, holderen og sugekoppen

Sådan fjerner du enheden fra holderen

- 1 Tryk på udløserarmen eller knappen på holderen.
- 2 Vip toppen af enheden nedad, og løft enheden op af holderen.

Fjernelse af enheden fra sugekoppen

- 1 Drej enhedens holderen til højre eller venstre.
- 2 Bliv ved med at trykke, indtil stikket på holderen slipper kuglen på sugekoppen.

Fjernelse af sugekoppen fra forruden

- 1 Vip håndtaget på sugekoppen ind mod dig.
- 2 Træk knappen på sugekoppen imod dig.

Udskiftning af sikringen i sikringskablet

BEMÆRK

Når du udskifter sikringen, skal du kontrollere, at den nye sikring er sat helt ind i sikringshuset. Bilstrømkablet fungerer kun, hvis det er samlet korrekt.

Hvis enheden ikke oplader i dit køretøj, skal du muligvis skifte den sikring, der findes i det røde systemstrømkabel.

- 1 Løft dækslet op fra toppen af sikringshuset.
- 2 Indsæt en ny 3 A sikring.
- 3 Sæt dækslet på sikringshuset igen.

Fejlfinding

Enheden opfanger ingen satellitsignaler

- Kontroller, at GPS-simulatoren er slukket (*Navigationsindstillinger, side 49*).
- Bring enheden ud af garager og væk fra høje bygninger og træer.
- Stå stille i flere minutter.

Batteriet aflades hurtigt

- Reducer skærmens lysstyrke (*Skærmindstillinger, side 50*).
- Afkort længden af skærm-timeout (*Skærmindstillinger, side 50*).
- Reducer lydstyrken (*Justering af lydstyrken, side 3*).
- Sluk Wi-Fi-radioen, når den ikke er i brug (*Wi-Fi indstillinger, side 48*).
- Sæt enheden i strømsparetilstand, når den ikke er i brug (*Tænd eller sluk for enheden, side 1*).
- Udsæt ikke din enhed for ekstreme temperaturer.
- Efterlad ikke enheden i direkte sollys.

Min enhed kontakter ikke min nødkontakt

⚠ ADVARSEL

Med enheden kan du sende din position til en nødkontakt. Dette er en supplerende funktion, som ikke må betragtes som den primære metode til at få hjælp fra nødtjenester. Tread appen kontakter ikke nødtjenester for dig.

Du kan prøve disse muligheder, hvis din enhed ikke kontakter din nødkontaktperson.

- Kontroller, at zūmo navigatoren er tilsluttet en kompatibel ekstern strømkilde, såsom den medfølgende holder eller et USB-kabel (*Installation, side 4*).
- Kontroller, at zūmo navigatoren er forbundet til Tread appen på din smartphone ved hjælp af den trådløse Bluetooth teknologi (*Parring med din smartphone, side 30*).
- Kontroller, at din smartphone befinder sig i et område med netværksdækning, hvor datatilslutning er tilgængelig.
- Kontroller, at funktionen **Automatisk hændelsesregistrering** og funktionen **Hændelsesbeskeder** er aktiveret på din zūmo navigator (*Indstillinger for Hjælp til chauffør, side 50*).
- Kontroller, at du har oprettet en nødkontakt ved hjælp af Tread appen på din smartphone (*Sådan opretter du en nødkontakt, side 9*).
- Kontroller, at nødkontaktens telefon kan modtage SMS'er eller e-mail.

Min enhed opretter ikke forbindelse til min telefon

- Vælg  > **Telefon**, og kontroller, at din telefon er parret med navigatoren.
- Aktiver trådløs Bluetooth teknologi på din telefon, og anbring din telefon maks. 10 m (33 fod) fra enheden.
- Kontrollér, at din telefon er kompatibel.
Gå til www.garmin.com/bluetooth for at få yderligere oplysninger.
- Gennemfør parringsprocessen igen.
Hvis du vil gentage parringsprocessen, skal du annullere parringen af telefonen og enheden (*Afbrydelse af forbindelse til en Bluetooth enhed, side 32*) og gennemføre parringsprocessen (*Parring med din smartphone, side 30*).

Sugekoppen kan ikke sidde fast på forruden

- 1 Rengør sugekoppen og forruden med isopropylalkohol.
- 2 Tør efter med en ren, tør klud.
- 3 Monter sugekoppen (*Montering af enheden i en bil, side 58*).

Min enhed vises hverken som en bærbar enhed eller som et flytbart drev på min computer

- 1 Frakobl USB-kablet fra computeren.
- 2 Sluk enheden.
- 3 Slut USB-kablet til din enhed og til en USB-port på computeren.

TIP: USB-kablet skal sluttes til en USB-port på din computer, ikke til en USB-hub.

Enheden tændes automatisk og skifter til MTP-tilstand eller USB-lagerenhedstilstand. Der vises et billede af enheden, der er sluttet til en computer, på enhedens skærm.

BEMÆRK: Hvis du har flere netværksdrev på din computer, kan Windows® have problemer med at tildele drevbogstaver til dine Garmin drev. Du kan finde oplysninger om tildeling af drevbogstaver i hjælpefilen til dit operativsystem.

Appendiks

Montering af enheden i en bil

⚠ ADVARSEL

Se guiden *Vigtige produkt- og sikkerhedsinformationer* i æsken med produktet for at se produktadvarsler og andre vigtige oplysninger.

Dette produkt indeholder et litiumionbatteri. Opbevar enheden uden for direkte sollys for at undgå risiko for personskade eller produktskade, der skyldes, at batteriet udsættes for ekstrem varme.

Brug ikke sugekopholderen på en motorcykel.

BEMÆRK

Før du monterer enheden, skal du kontrollere de lokale regler for forrudeholder.

BEMÆRK: Bilholderen er et valgfrit tilbehør. Gå til garmin.com for at købe valgfrit tilbehør.

1 Tilslut køretøjsstrømkablet ① til stikket ② på enheden.

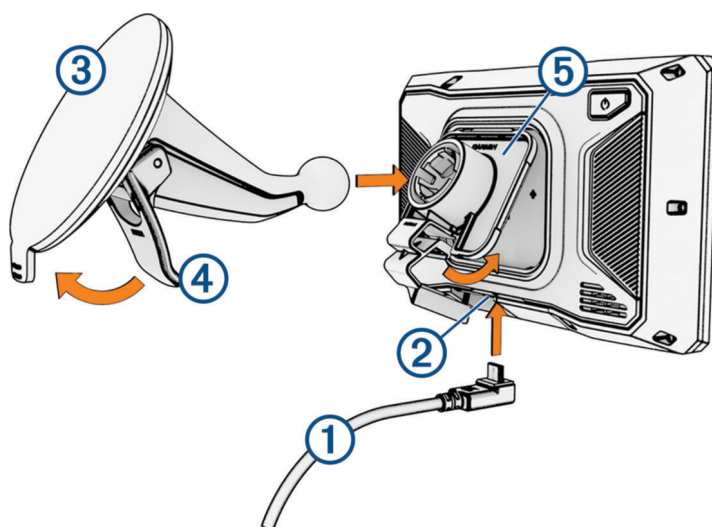

- 2 Fjern det gennemsigtige plastik fra sugekoppen ③.
- 3 Rengør og tør forruden og sugekoppen med en fnugfri klud.
- 4 Tryk sugekoppen fast på forruden, og skub armen ④ tilbage mod forruden.
- 5 Sæt holderen ⑤ fast på sugekoppens arm.
- 6 Placer toppen af enheden i holderen.
- 7 Tryk enheden ind i holderen, indtil den klikker på plads.
- 8 Tilslut den anden ende af bilens strømkabel til en stikkontakt.

Garmin PowerSwitch

⚠ ADVARSEL

Garmin anbefaler kraftigt, at du får en erfaren installatør med den rette viden om elektriske systemer til at installere enheden. Hvis du tilslutter strømkablet forkert, kan det beskadige køretøjet eller batteriet eller medføre personskade.

Du kan bruge en tilsluttet Garmin PowerSwitch enhed til at styre lys, blæsere og meget mere fra din zūmo enhed.

Overvejelser om montering

- Enheden skal monteres tæt på batteriet og inden for det medfølgende strømkabels rækkevidde.
- Monteringsoverfladen skal være kraftigt nok til at understøtte vægten af enheden.
- Placeringen skal give plads til føring og tilslutning af alle kabler.

Montering af enheden

Før du kan montere enheden, skal du vælge et monteringssted og købe udstyr, der passer til monteringsoverfladen.

BEMÆRK

Undgå ledninger, måleinstrumenter, airbags, airbag-dæksler, aircondition og andre elementer, når du borer huller og fastgør holderen til køretøjet. Garmin er ikke ansvarlig for skader eller konsekvenser, der opstår som følge af installationen.

- 1 Placer holderen det valgte sted.



- 2 Brug holderen som skabelon, og marker placeringen af de to skruer ①.
- 3 Forbor huller (valgfrit).
For nogle typer holdermateriale er det nødvendigt at forbore huller. Bor ikke gennem holderen.
- 4 Fastgør holderen sikkert til overfladen vha. udstyret, der passer til monteringsoverfladen.

Åbning af frontdækslet

Du skal åbne frontdækslet for at foretage de elektriske tilslutninger.

1 Løft frontdækslets lås ①, og drej det mod uret.



2 Træk frontdækslet af enheden.



Tilslutning af tilbehør

BEMÆRK

Brug ikke enheden til at styre eller sætte strøm til et spil. Hvis denne advarsel ignoreres, kan det medføre beskadigelse af køretøjet eller enheden.

Tilslut en strømkilde til en udgangsterminal til tilbehør. Hvis denne advarsel ignoreres, kan det medføre beskadigelse af køretøjet eller enheden.

Krav til tilbehør:

- Kontroller strømstyrken for det enkelte tilbehør, før du slutter ledningerne til Garmin PowerSwitch enheden. Enheden understøtter tilbehør op til 30 A for hver kanal og maks. 100 A for hele systemet.
 - Brug 10 AWG (6 mm²) ledninger til tilbehør, der bruger 20 til 30 A.
 - Brug 12 AWG (4 mm²) ledninger til tilbehør, der bruger 10 til 20 A.
 - Brug 14 AWG (2,5 mm²) ledninger til tilbehør, der bruger mindre end 10 A.
 - Brug terminaler af passende størrelse til alle tilbehørsforbindelser.
 - Krymp alle terminalstik godt fast.
- 1 Slut den positive ledning fra tilbehøret ① til en af tilbehørsterminalerne ② på Garmin PowerSwitch enheden.

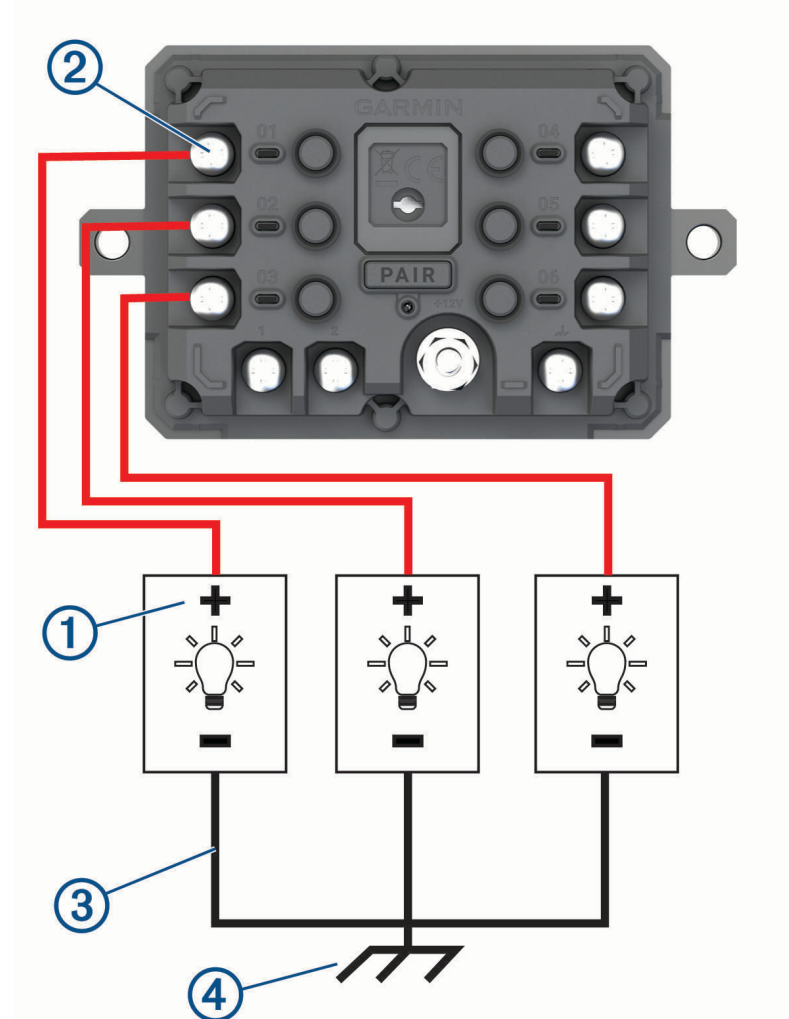

- 2 Slut den negative ledning eller stelledningen ③ til en ulakeret stelskrue ④ på køretøjets ramme, til en stelfordelingsblok eller direkte til den negative pol på batteriet.

⚠ FORSIGTIG

Tilslut ikke tilbehørets jordledninger til jordklemmen (GND) på Garmin PowerSwitch enheden, da dette kan medføre personskade eller tingskade eller have en negativ indvirkning på enhedens funktionalitet.

3 Kontroller, at alle elektriske forbindelser er tætte og ikke går løs under brug.

Tilslutning af en styreindgang

Du kan tilslutte styringens terminaler for at gøre Garmin PowerSwitch enheden i stand til at aktivere brugerdefinerbare udgange. Du kan f.eks. slutte køretøjets tændingskontakt til en styreindgangsterminal for at aktivere tilbehør automatisk, hver gang du starter køretøjet. Styreterminalerne registrerer et signal fra 3,3 V til 18 V. Du kan konfigurere udgangsfunktioner med Garmin PowerSwitch appen.

Slut styreledningen fra styrekilden i køretøjet til en af de to styreterminaler på Garmin PowerSwitch enheden.

Tilslutning af enheden til strømmen i bilen

Før du kan slutte enheden til køretøjets strøm, skal du fjerne advarselsskiltet fra +12V terminalen på enheden. Du skal altid kontrollere, at alle elektriske forbindelser er sikre og ikke går løs, når enheden betjenes.

1 Slut enden med den store ring på den medfølgende stelledning ① til den negative pol på køretøjets batteri.

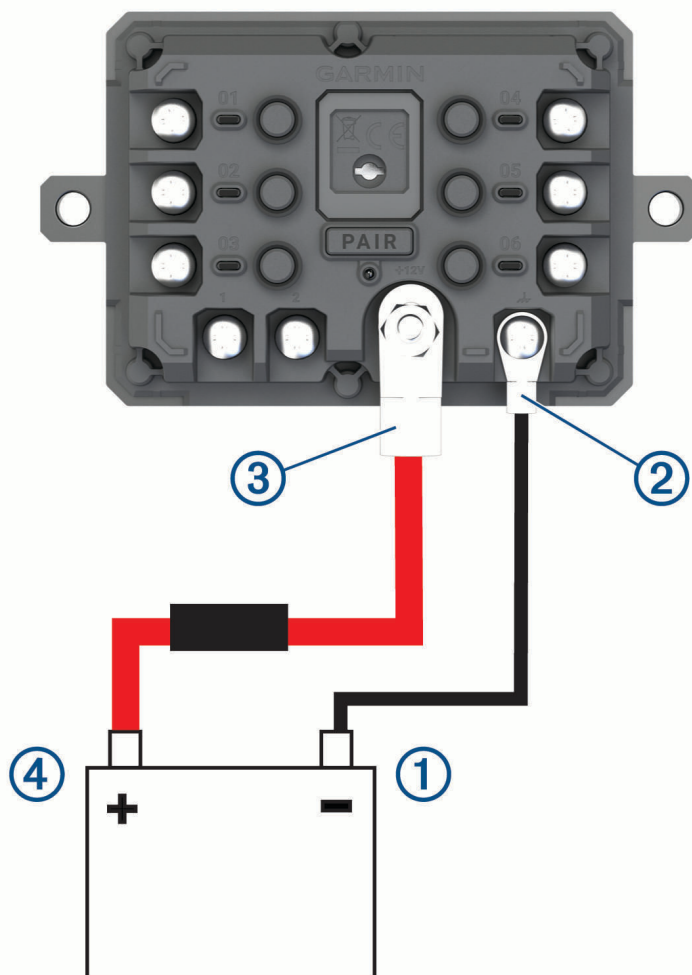

2 Slut enden med den lille ring på stelledningen til **GND** terminalen ② på enheden.

3 Slut enden med den lille ring på det medfølgende 12 V kabel til **+12V** terminalen ③ på enheden.

- 4 Spænd $\frac{3}{8}$ " møtrikken på +12 V terminalen til et maks. tilspændingsmoment på 4,52 Nm (40 lbf-in.). Du skal kontrollere, at møtrikken ikke kan løsnes med hånden.

BEMÆRK

Overspænd ikke 12 V terminalen for at undgå at beskadige terminalen.

- 5 Slut enden med den store ring på 12 V kablet ④ til den positive pol på køretøjets batteri.

Parring med en Garmin navigationsenhed

Du kan parre Garmin PowerSwitch enheden med en kompatibel Garmin navigationsenhed.

- 1 Tænd for strømmen til Garmin PowerSwitch enheden, og placer din compatible Garmin navigationsenhed inden for 1 m (3,3 fod) fra den.
- 2 Åbn Garmin PowerSwitch appen på den compatible navigationsenhed.
- 3 Følg instruktionerne på skærmen for at fuldføre parrings- og opsætningsprocessen.

Appens hoved-dashboard vises. Når enhederne er blevet parret, opretter de automatisk forbindelse, når de tændes og er inden for rækkevidde.

Specifikationer for Garmin PowerSwitch

Mål (D x B x H)	75 x 125 x 32 mm (2,95 x 4,92 x 1,26")
Driftstemperaturområde	Fra -25° til 85°C (fra -13° til 185°F)
Trådløs frekvens	2.4 GHz ved 10 dBm
Strømtilførsel	Fra 12 til 16 V ved hjælp af det inkluderede køretøjsstrømkabel.
Maks. tilbehørsudgang	30 A
Maks. systemudgang	100 A
Strømforbrug med alle udgange frakoblet	3 mA
Vandtæthedsklasse	IEC 60529 IPX7 ²

Min Garmin PowerSwitch vil ikke forblive tilsluttet

- Kontroller, at Garmin PowerSwitch enheden modtager strøm.
- Kontroller, at Bluetooth teknologien er aktiveret på din parrede navigationsenhed eller smartphone.
- Flyt navigationsenheden eller smartphonen tættere på din Garmin PowerSwitch enhed.
- Kontroller, at køretøjets batteri leverer mindst en strøm på 12 V.

Garmin PowerSwitch enheden slukker automatisk alle udgange for at beskytte bilens batteri, hvis den modtager mindre end 11 V af effekt (*Mit tilbehør får ikke strøm, side 64*).

²*Enheden tåler hændelig udsættelse for vand op til 1 meter i op til 30 minutter. Du kan finde flere oplysninger på www.garmin.com/waterrating.

Mit tilbehør får ikke strøm

- Kontroller, at Garmin PowerSwitch enheden modtager strøm fra køretøjets batteri.
- Kontroller, at køretøjets batteri leverer mindst en strøm på 12 V.
Garmin PowerSwitch enheden slukker automatisk for alle udgange for at beskytte bilens batteri, hvis den modtager mindre end 11 V. Udgange tændes igen, når enheden registrerer mere end 12 V strøm.
- Kontroller, at alle elektriske forbindelser er sikre og ikke går løs, når enheden betjenes.
- Kontroller, at hvert tilsluttet stykke tilbehør trækker mindre end 30 A.
Hvis et stykke tilbehør trækker mere end 30 A, slukker enheden automatisk for denne udgang.
- Kontroller, at den samlede systembelastning er mindre end 100 A.
Hvis enheden registrerer en systembelastning på mere end 100 A, slukker den automatisk for alle udgange.
- Kontrollér alle elektriske forbindelser for en elektrisk kortslutning.

Trådløse kameraer

Din enhed kan vise videofeedet fra et eller flere tilsluttede trådløse kameraer (sælges separat).

Parring af kamera med en Garmin navigationsenhed

Du kan parre kameraet med en kompatibel Garmin navigationsenhed. Du finder flere oplysninger om kompatible Garmin enheder ved at gå til produktsiden på garmin.com/bc40.

- 1 Opdater din navigationsenhed til den nyeste software.
Enheden understøtter muligvis ikke BC 40 kameraet uden den nyeste software. Du finder flere oplysninger om opdatering af softwaren i brugervejledningen til din navigationsenhed.
- 2 Sæt batterierne i kameraet.
Kameraet går automatisk i parringstilstand, og lysdioden blinker blå, mens kameraet er i parringstilstand. Kameraet forbliver i parringstilstand i to minutter. Hvis parringstilstand udløber, kan du tage batterierne ud og sætte dem i igen.
- 3 Tag den kompatible Garmin navigationsenhed med uden for bilen og i en afstand på 1,5 m (5 fod) fra kameraet, og tænd for navigationsenheden.
Enheden registrerer automatisk kameraet og beder dig om at parre det.
- 4 Vælg **Ja**.
TIP: Hvis navigationsenheden ikke registrerer kameraet automatisk, kan du vælge  > **Trådløse kameraer** > **Tilføj nyt kamera** for at parre det manuelt.
Enheden parres med dit kamera.
- 5 Indtast et navn til kameraet (valgfrit).
Du bør bruge et beskrivende navn, som klart identificerer kameraets placering.
- 6 Vælg **Fuldført**.

Parring af et BC™ 50 kamera med en Garmin navigationsenhed

Du kan parre BC 50 kameraet med en kompatibel Garmin navigationsenhed. Gå til garmin.com/bc50 for at få yderligere oplysninger om enhedskompatibilitet.

- 1 Opdater din navigationsenhed til den nyeste software.
Enheden understøtter muligvis ikke BC 50 kameraet uden den nyeste software. Du finder flere oplysninger om opdatering af enhedssoftwaren i brugervejledningen til din navigationsenhed.
- 2 Vælg  > **Trådløst kamera** > **Tilføj nyt kamera**.
- 3 Følg vejledningen på skærmen for at afslutte parringen og opsætningen af kameraet.
Når du har fuldført parringsprocessen med kameraet for første gang, tilknyttes det automatisk til Garmin navigationsenheden, når der tilsluttes strøm.

Visning af det trådløse kamera

⚠ ADVARSEL

Enheden er beregnet til at forbedre din situationsbevidsthed ved korrekt brug. Hvis den ikke bruges korrekt, kan brugeren blive distraheret af skærmen, og dette kan føre til en ulykke, der kan forårsage alvorlige personskader eller død. Kast altid blot et hurtigt blik på skærmen, når bilen er i bevægelse, for at undgå at blive distraheret.



Vælg  > Trådløse kameraer.

Justering af guidelinjer

Det bedste resultat opnås, hvis guidelinjerne justeres i forhold til yderkanterne på køretøjet. Du bør justere guidelinjerne separat for hvert enkelt bakkamera. På nogle modeller bliver justering automatisk tilgængelig efter parring af et kamera.

⚠ ADVARSEL

Du skal sikre dig, at guidelinjerne er korrekt justeret, før du bruger enheden, og hver gang du har justeret kameravinklen. Hvis guidelinjerne ikke er justeret korrekt, kan det medføre en ulykke eller kollision, som kan medføre dødsfald, alvorlig personskade eller tingsskade.

- 1 Placer køretøjet med den ene side tæt langs en kantsten, indkørsel eller linjerne i en parkeringsbås. Du kan evt. placere køretøjet midt i en parkeringsbås og derefter trille frem i næste bås. Derved får du mulighed for at bruge parkeringsbåsens linjer bag køretøjet som referencepunkter til placering. Kantstenen, indkørslen eller parkeringsbåsens linjer skal kunne ses tydeligt på enheden.
- 2 Vælg en mulighed:
 - På kameravisningen skal du trykke på skærmen og vælge .
 - På kameravisningen skal du vælge  > **Juster video**.
- 3 Træk i cirklerne i hjørnerne af guidelinjerne ①, eller tryk på pilene, så de passer til vinklen og placeringen i forhold til kantstenen, indkørslen eller parkeringsbåsens linjer. Guidelinjerne bør være placeret direkte oven på dine referencepunkter. Den røde eller orange del af guidelinjerne skal være på linje med bagenden af dit køretøj.

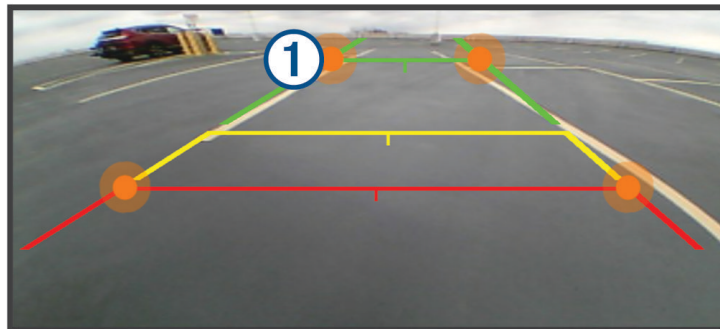

- 4 Du kan evt. prøve at placere køretøjet igen med den anden side tæt langs en kantsten, indkørsel eller parkeringsbåsens linjer og gentage justeringsprocessen. Forsøg at holde guidelinjerne symmetriske, selv når køretøjet ikke er perfekt justeret i forhold til kantsten, indkørsel eller parkeringsbåsens linjer.
- 5 Vælg , når justeringen er fuldført.

Installation af et hukommelseskort til kort og data

Du kan installere et hukommelseskort for at øge lagerpladsen for kort og andre data på din enhed. Du kan købe hukommelseskort hos en elektronikforhandler. Enheden understøtter microSD hukommelseskort fra 4 til 256 GB. Hukommelseskort skal bruge FAT32-filsystemformatet.

- 1 Find kort- og hukommelseskortstikket på enheden (*Oversigt over enheden, side 1*).
- 2 Indsæt et hukommelseskort i stikket.
- 3 Skub det ind, indtil det klikker på plads.

Datahåndtering

Enheden har en port til hukommelseskort til ekstra datalagring.

BEMÆRK: Enheden er kompatibel med Windows 7 og nyere samt Mac® OS 10.7 og nyere.

Om hukommelseskort

Du kan købe hukommelseskort fra en elektronikudbyder, eller du kan købe forudkonfigureret Garmin kortsoftware (www.garmin.com). Hukommelseskort kan bruges til at gemme filer som f.eks. kort og POI'er.

Tilslutning af enheden til din computer

Du kan slutte enheden til din computer ved hjælp af et USB-kabel.

- 1 Sæt det lille stik på USB-kablet ind i stikket på enheden.
- 2 Slut det store stik på USB-kablet til en port på din computer.
- 3 Fra din zūmo enhed skal du vælge **Tryk for at oprette forbindelse til computer**.

Der vises et billede af enheden, der er sluttet til en computer, på enhedens skærm.

Afhængigt af din computers operativsystem vises enheden enten som en bærbar enhed eller et flytbart drev.

Overførsel af GPX-filer fra computeren

Apple® computere kan kræve yderligere tredjepartssoftware som f.eks. Android File Transfer for at læse og skrive filer på denne enhed.

Hvis du allerede har oprettet ruter, som du vil bruge på din enhed, kan du overføre GPX-filer direkte fra din computer.

- 1 Slut enheden til computeren (*Tilslutning af enheden til din computer, side 66*).
Enheden vises som en bærbar enhed.
- 2 Åbn programmet til filsøgning på din computer.
- 3 Vælg en GPX-fil.
- 4 Vælg **Rediger > Kopier**.
- 5 Vælg GPX-mappen på enheden.
- 6 Vælg **Rediger > Indsæt**.

Overførsel af data fra computeren

- 1 Slut enheden til computeren (*Tilslutning af enheden til din computer, side 66*).
Afhængigt af din computers operativsystem vises enheden enten som en bærbar enhed eller et flytbart drev.
- 2 Åbn programmet til filsøgning på din computer.
- 3 Vælg en fil.
- 4 Vælg **Rediger > Kopier**.
- 5 Vælg en mappe på enheden.
BEMÆRK: På et flytbart drev bør du ikke placere filer i Garmin mappen.
- 6 Vælg **Rediger > Indsæt**.

Frakobling af USB-kablet

Hvis din enhed er forbundet til din computer som et flytbart drev, skal du frakoble din enhed fra din computer på en sikker måde for at forhindre tab af data. Hvis din enhed er forbundet til din Windows computer som en bærbar enhed, er det ikke nødvendigt at frakoble den på en sikker måde.

- 1 Fuldfør en handling:
 - På Windows computere skal du vælge **Sikker fjernelse af hardware** på proceslinjen og vælge din enhed.
 - For Apple computere skal du vælge enheden og derefter vælge **Fil > Skub ud**.
- 2 Tag kablet ud af computeren.

Tilføj BaseCamp™ data til Garmin Explore

Du kan eksportere dine BaseCamp datafiler og importere dem til Garmin Explore brug med din zūmo enhed.

- 1 Eksporter dine data fra BaseCamp:
 - Hvis du bruger en Apple computer, skal du gå til *Eksport af data fra BaseCamp med en Apple computer, side 67*.
 - Hvis du bruger en pc, skal du gå til *Eksport af data fra BaseCamp med en pc, side 67*.
- 2 Importer dine BaseCamp data til Garmin Explore webstedet (*Import af data til Garmin Explore, side 67*).
- 3 Synkroniser dine Garmin Explore data med din zūmo enhed (*Synkronisering af Garmin Explore kontodata, side 20*).

Eksport af data fra BaseCamp med en pc

- 1 Vælg en mulighed:
 - Hvis du vil eksportere alle BaseCamp data, der er gemt på din computer, skal du vælge **Min Samling** og vælge **Fil > Eksporter > Eksporter "My Collection"**.
 - For at eksportere et eller flere elementer eller en liste skal du vælge et eller flere elementer eller en liste og derefter vælge **Fil > Eksporter > Eksporter valgte**.
- 2 Indtast et navn, vælg en placering til den eksporterede fil, vælg filformatet, og vælg **Gem**.

Eksport af data fra BaseCamp med en Apple computer

- 1 Vælg en mulighed:
 - For at eksportere al BaseCamp data, der er lagret på din computer, skal du vælge **Min Samling** og vælge **Fil > Eksporter "My Collection"**.
 - Du kan eksportere et eller flere elementer eller en liste ved at vælge et eller flere elementer eller en liste og derefter vælge **Fil > Eksporter valgte brugerdata**.
- 2 Indtast et navn.
- 3 Vælg en placering til den eksporterede fil.
- 4 Vælg filformatet.
- 5 Vælg **Eksporter**.

Import af data til Garmin Explore

- 1 Gå til explore.garmin.com, og log på din konto.
- 2 Vælg fanen **Kort**.
- 3 Vælg .
- 4 Følg instruktionerne på skærmen.

Dataene synkroniseres automatisk til Tread appen og din zūmo enhed.

Visning af GPS-signalstatus

Hold  nede i tre sekunder.

Køb af flere kort

- 1 Gå til din enheds produktside på garmin.com.
- 2 Klik på fanen **Kort**.
- 3 Følg instruktionerne på skærmen.

