

GARMIN®
SPY™ POLE

**Korisnički
priručnik**

Sadržaj

Važne sigurnosne informacije.....	3	Zamjena baterije u daljinskom upravljaču za geste.....	18
Uključivanje i isključivanje Spy stupa.....	4	Zamjena baterija u sklopki za upravljanje stopalom Spy.....	19
Prilagođavanje dubine Spy štapa.....	5	Upotreba naprednih značajki šipke Spy.....	20
Uparivanje Spy upravljača za stopalo.....	6	Spremanje i otpuštanje.....	21
Uparivanje Spy daljinskog upravljača za geste.....	7	Spremanje ili otpuštanje šipke Spy na vanbrodskom motoru.....	21
Uparivanje Spy senzora smjera.....	8	Spremanje i otpuštanje šipke Spy na rubu palube.....	21
Uparivanje s Garmin® vanbrodskim motorom.....	9	Postavljanje postavki za automatsko spremanje šipke Spy.....	21
Povezivanje s Garmin® ploterom.....	10	Specifikacije.....	22
Nadogradnja softver šipke Spy.....	11	Specifikacije Spy stupa.....	22
Kalibriranje Spy senzora smjera.....	12	Specifikacije daljinskog upravljača za geste za Spy.....	22
Provedba kalibracije pomoću izbornika.....	12	Specifikacije upravljanja stopalom za Spy.....	22
Prilagođavanje funkcije Fino podešavanje smjera.....	12	Specifikacije Spy senzora smjera.....	22
Upravljanje uređajem s Spy upravljačem za stopalo.....	13	LED indikatori statusa.....	24
Upravljanje uređajem daljinskim upravljačem za geste Spy.....	14	Kombinacije gumba.....	25
Upravljanje uređajem putem plotera.....	15		
Programiranje gumba Spy upravljača za stopalo.....	16		
Programiranje gumba Spy daljinskog upravljača za geste.....	17		



Važne sigurnosne informacije

UPOZORENJE

U kutiji proizvoda potražite list *Važni podaci o sigurnosti i proizvodu* koji sadrži upozorenja i druge važne informacije o proizvodu.

Uključivanje i isključivanje Spy stupa

Spy stup uključuje se automatski nakon priključivanja napajanja, no uređaj je moguće i ručno uključiti i isključiti. Funkcije automatskog uključivanja moguće je omogućiti ili onemogućiti putem povezanog Garmin® plotera.

- 1 Provjerite je li na Spy stup i napajanje priključen kabel te je li prsten za zaključavanje potpuno zategnut. Uključuje se crveni LED indikator koji potom, nakon nekoliko sekundi, postaje zelen i pokazuje da je Spy stup uključen i spreman.
- 2 Pritisćite  na Spy stupu dok se LED indikator ne isključi. Spy stup je isključen.
- 3 Za ponovno uključivanje Spy stupa pritisnite i zadržite  dok se LED indikator ponovno ne uključi.

Prilagođavanje dubine Spy štapa

Možete promijeniti dubinu Spy štapa nakon što se montira. Uređaj se može pomicati gore ili dolje, ovisno o tome gdje ste postavili prsten za dubinu duž štapa.

OBAVIJEST

Ako ste Spy štap postavili na vanbrodski motor, morate postaviti prsten indikatora dubine na točku koja sprječava spuštanje štapa za špijuniranje dovoljno duboko da dođe u kontakt s propelerom vanbrodskog motora. Ako propeler vanbrodskog motora dođe u dodir s Spy štapom, može oštetiti Spy štap, sve priključke na štapu i propeler.

- 1 Otpuštanje prstena za podešavanje dubine
- 2 Štap provucite prema gore ili dolje kroz Spy kućište štapa do željene dubine.

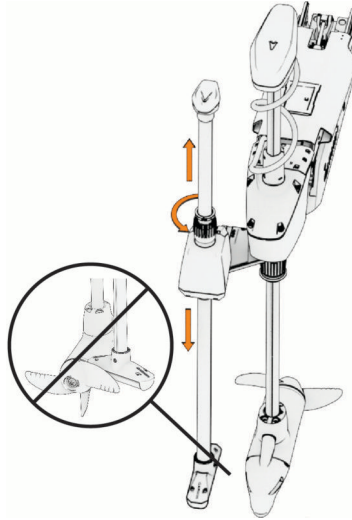

- 3 Zategnite prsten za podešavanje dubine kako biste postavili željenu dubinu.

Uparivanje Spy upravljača za stopalo

Spy stup moguće je istovremeno upariti s jednim upravljačem za stopalo. Spy stup je već uparen s priloženim upravljačem za stopalo, no po potrebi možete pokrenuti i ručno uparivanje.

- 1 Uključite Spy stup.
- 2 Triput pritisnite  na Spy stupu.
LED indikator postaje postojano plav, ukazujući na uparivanje uređaja.
- 3 Na upravljaču za stopalo istovremeno triput pritisnite dva programibilna gumb.
LED indikator na upravljaču za stopalo treperi plavo, ukazujući na uparivanje uređaja.
- 4 Pričekajte da se dva uređaja upare.
LED indikator na Spy stupu ponovno postaje zelen, a nakon uspješnog uparivanja uređaja LED indikator na upravljaču za stopalo treperi zeleno.

Uparivanje Spy daljinskog upravljača za geste

Spy stup moguće je upariti s do pet daljinskih upravljača za geste. Spy stup je već uparen s priloženim daljinskim upravljačem, no po potrebi možete pokrenuti i ručno uparivanje.

- 1 Uključite Spy stup.
- 2 Triput pritisnite  na Spy stupu.
LED indikator postaje postojano plav, ukazujući na uparivanje uređaja.
- 3 Na daljinskom upravljaču istovremeno triput pritisnite lijevi i desni gumb.
LED indikator na daljinskom upravljaču treperi plavo, ukazujući na uparivanje uređaja.
- 4 Pričekajte da se daljinski upravljač upari s Spy stupom.
LED indikator na Spy stupu ponovno postaje zelen, a nakon uspješnog uparivanja uređaja LED indikator na daljinskom upravljaču treperi zeleno.

Uparivanje Spy senzora smjera



Spy stup istovremeno može biti uparen s jednim Spy senzorom smjera. Spy stup je već uparen s priloženim senzorom, no po potrebi možete pokrenuti i ručno uparivanje. Ako imate više Spy stupova, jedan Spy senzor smjera može se povezati s do 4 Spy stupa.

Ako na Garmin® ploter već imate priključen pouzdan NMEA 2000® senzor smjera, ne morate ugrađivati Spy senzor smjera. Napredni upravljački načini rada za Spy stup radit će sukladno namjeni bez postojećeg senzora smjera.

- 1 Uključite Spy stup.
- 2 Triput pritisnite  na Spy stupu.
LED indikator postaje postojano plav, ukazujući na uparivanje uređaja.
- 3 Gumb na senzoru smjera pritisnite triput.
LED indikator na senzoru smjera postaje postojano plav, ukazujući na uparivanje uređaja.
- 4 Pričekajte da se senzor smjera upari sa Spy stupom.
LED indikator na Spy stupu ponovno postaje zelen, a nakon uspješnog uparivanja uređaja LED indikator na senzoru smjera treperi zeleno.

Uparivanje s Garmin® vanbrodskim motorom

Spy stup je istovremeno moguće upariti s jednim Garmin Force® vanbrodskim motorom. Vanbrodski motor istovremeno je moguće upariti samo s jednim Spy stupom.

- 1 Uključite Spy stup.
- 2 Triput pritisnite  na Spy stupu.
LED indikator postaje postojano plav, ukazujući na uparivanje uređaja.
- 3 Na vanbrodskom motoru triput pritisnite .
LED indikator uparivanja na vanbrodskom motoru treperi plavo, ukazujući na uparivanje uređaja.
- 4 Pričekajte da se vanbrodski motor upari s Spy stupom.
Nakon uspješnog uparivanja uređaja LED indikatori na Spy stupu i vanbrodskom motoru ponovno postaju zeleni.

Povezivanje s Garmin® ploterom

Spy stup moguće je u bilo kojem trenutku povezati s kompatibilnim Garmin ploterom. Nakon povezivanja Spy stupa s ploterom, s njim je moguće upravljati putem bilo kojeg plotera povezanog u istu Garmin BlueNet™ mrežu ili Garmin Marine Network.

U bilo kojem trenutku do četiri Spy stupa može istovremeno biti povezano u jednu Garmin Marine Network.

Popis kompatibilnih plotera potražite na web-mjestu www.garmin.com.

- 1 Uključite Spy stup.
- 2 Triput pritisnite  na Spy stupu.
LED indikator postaje postojano plav, ukazujući na povezivanje uređaja.
- 3 Na ploteru odaberite **Kuća > Postavke > Komunikacije > Bežični uređaji > Štapni nosač Spy™ > Početak**.
- 4 Pričekajte da se ploter poveže sa Spy stupom.
Nakon uspješnog povezivanja uređaja LED indikator na Spy stupu ponovno postaju zeleni.

Nadogradnja softver šipke Spy

Ako je šipka Spy povezana s kompatibilnim ploterom, nadogradit će se automatski, pri svakom ažuriranju softvera na ploteru. Šipku Spy možete ažurirati i ručno, iz aplikacije ActiveCaptain®.

- 1 Isključite šipku Spy.
- 2 Držite  dok statusni LED indikator ne poprimi žutu boju.
- 3 Povežite mobilni uređaj s namjenskom mrežom Wi-Fi® na šipku Spy.
Naziv namjenske mreže započinje sa „SPY“ te sadrži niz znamenki koje su jedinstvene za taj uređaj.
- 4 Otvorite aplikaciju ActiveCaptain na mobilnom uređaju.
- 5 Odvojite mobilni uređaj od šipke Spy i povežite ga s internetom.
- 6 U aplikaciji ActiveCaptain odaberite **Moji nautički uređaji > Preuzmi**.
NAPOMENA: Opcija preuzimanja nadogradnje prikazuje se samo ako je softverska nadogradnja dostupna za vaš uređaj.
Aplikacija ActiveCaptain će preuzeti nadogradnju na mobilni uređaj.
- 7 Uključite sve dodatke šipke Spy kako bi se i oni nadogradili.
- 8 Ponovo povežite mobilni uređaj s mrežom šipke Spy.
Nadogradnja će se prenijeti na šipku Spy. Postupak može trajati do 30 minuta.
Statusni LED na šipki Spy treperit će ljubičasto, čime označava nadogradnju softvera.
U slučaju dovršenja prijenosa, pri čemu statusni LED indikator na šipki Spy ne treperi, isključite šipku Spy i ponovo je uključite kako bi se nadogradnja dovršila.

Kalibriranje Spy senzora smjera

Kada Spy stup s uparenim senzorom smjera povežete s kompatibilnim Garmin® ploterom, u čarobnjaku za postavljanje Spy stupa dobit ćete upit za kalibriranje tijekom postavljanja. U suprotnom, možete provesti kalibraciju utemeljenu na izborniku putem alatne trake za Spy stup na ploteru (*Provedba kalibracije pomoću izbornika, stranica 12*). Popis kompatibilnih plotera potražite na web-mjestu www.garmin.com.

OBAVIJEST

Nakon dovršetka instalacije, morate kalibrirati senzor smjera Spy koji prije kalibracije ne daje podatke o smjeru.

Provedba kalibracije pomoću izbornika

Senzor smjera isporučuje se uparen s Spy stupom. Prije izvođenja kalibracije utemeljene na izborniku Spy stup se mora povezati s kompatibilnim Garmin® ploterom (*Povezivanje s Garmin® ploterom, stranica 10*).

Senzor smjera moguće je kalibrirati putem izbornika kompatibilnog Garmin plotera.

- 1 Na početnom zaslonu plotera odaberite **Alatn.trake > Spy™ drška**.
- 2 Odaberite lokaciju alatne trake za Spy stup.
- 3 Otvorite alatnu traku za Spy stup.
- 4 Odaberite **Izbornik > Instalacija > Kalibriraj > Senzor smjera Spy™**.
Otvara se čarobnjak za kalibraciju.
- 5 Odaberite **Početak**.
- 6 Slijedite upute na zaslonu dok kalibracija kompasa ne završi i za vrijeme kalibracije pazite da je plovilo što mirnije i u ravnini.

Za vrijeme kalibracije plovilo se ne smije nagnjati.

Ako je to moguće, plovilo možete i okretati na mjestu tako što ćete dva motora usmjeriti u suprotnim smjerovima.

Ako je izvedba smjera nakon kalibracije neprihvatljiva, može biti potrebno premjestiti senzor i ponovno kalibrirati kompas. Pogledajte upute za instalaciju Spy stupa za dodatne detalje.

- 7 Odaberite **Automatsko podešavanje smjera**.

Automatsko podešavanje smjera dostupno je samo ako u Garmin BlueNet™ mreži ili Garmin Marine Network postoji izvor GPS-a. Ako izvor GPS-a nije priključen, kao zamjenu morate provesti Fino podešavanje smjera (*Prilagođavanje funkcije Fino podešavanje smjera, stranica 12*).

- 8 Odaberite **Početak**.
- 9 Slijedite upute na zaslonu dok podešavanje ne završi.

Prilagođavanje funkcije Fino podešavanje smjera

Ako na Garmin BlueNet™ mreži ili Garmin® Marine Network nemate izvor GPS-a, opcija Automatsko podešavanje smjera neće biti dostupna kao dio kalibracije utemeljene na izborniku. Umjesto toga morate prilagoditi Fino podešavanje smjera.

Možete prilagoditi funkciju Fino podešavanje smjera zajedno s funkcijom Automatsko podešavanje smjera kako biste fino podesili izlaznu snagu smjera (nije obavezno).

- 1 Pokrenite kalibraciju senzora smjera Spy i prijedite izravno na **Fino podešavanje smjera**.
- 2 Pomoću orijentira ili kompasa za koji znate da dobro radi odredite smjer svog plovila.
- 3 Prilagodite smjer dok se ne podudara s rezultatima vašeg mjerenja.
- 4 Odaberite **Gotovo**.

Upravljanje uređajem s Spy upravljačem za stopalo

Spy štapom moguće je manevrirati uz pomoć upravljača za stopalo. Moguća je i primjena drugih funkcija uređaja putem programibilnih gumba.

1 Uz pomoć < ili > kontrolnih gumba Spy stup okrenite u tom smjeru.

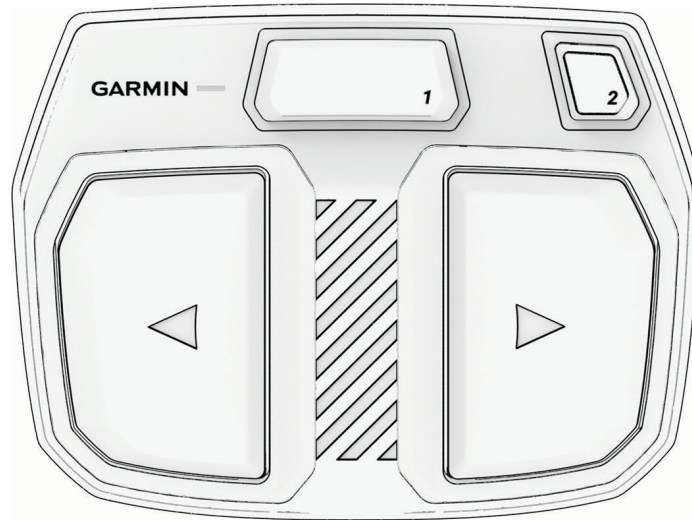

2 Kada je potrebno, pritisnite gornju stranu programibilnih gumba ① ili ② da biste pokrenuli druge funkcije Spy stupa.

NAPOMENA: Prema zadanim postavkama, tipka ① aktivira „Gestu za uklapanje“, a tipka ② aktivira „Pokretanje SpyScan™“.

NAPOMENA: Nakon povezivanja šipke Spy s kompatibilnim ploterom ([Programiranje gumba Spy upravljača za stopalo, stranica 16](#)) možete promijeniti radnje koje te tipke pokreću.

Upravljanje uređajem daljinskim upravljačem za geste Spy

Stupom Spy možete manevrirati putem daljinskog upravljača za geste. Moguća je i primjena drugih funkcija uređaja putem programibilnih gumba.

- 1 Prema zadanim postavkama, pritisnite ◀ i ▶ da biste uključili Spy stup.

Nakon povezivanja Spy stupa s kompatibilnim ploterom, te gube možete programirati za pokretanje drugih funkcija Spy stupa ([Programiranje gumba Spy daljinskog upravljača za geste, stranica 17](#)).



- 2 Pritisnite i zadržite gumb ① da biste omogućili upravljanje Spy stupom s gestama.

Nakon povezivanja Spy stupa s kompatibilnim ploterom možete programirati vrstu upravljanja gestama (pomicanje ili nagnjanje) ([Programiranje gumba Spy daljinskog upravljača za geste, stranica 17](#)).

Upravljanje uređajem putem plotera

Spy stupom možete manevrirati uz pomoć kompatibilnog Garmin® plotera. Putem plotera moguće je primjenjivati i druge funkcije uređaja.

Za više detalja pogledajte najnoviju verziju korisničkog priručnika za ploter.

- 1 Otvorite alatnu traku za Spy stup (*Provedba kalibracije pomoću izbornika, stranica 12*).
- 2 Odaberite ◀ i ▶ da biste okrenuli Spy stup.
- 3 Uz pomoć gumba na sučelju uključite i kontrolirajte funkcije Spy stupa.

Programiranje gumba Spy upravljača za stopalo

Prije programiranja na Spy upravljaču za stopalo Spy stup morate priključiti na kompatibilni ploter ([Povezivanje s Garmin® ploterom, stranica 10](#)).

Upravljač za stopalo sadrži 2 gumba koje možete programirati za izvedbu različitih funkcija.

- 1 Na ploteru otvorite alatnu traku za Spy stup i odaberite  > **Sklopka za upravljanje stopalom za Spy™ Pole.**
- 2 Odaberite funkciju za svaki od dva upravljačka gumba.

Programiranje gumba Spy daljinskog upravljača za geste

Prije programiranja na Spy daljinskom upravljaču za geste Spy stup morate priključiti na kompatibilni ploter ([Povezivanje s Garmin® ploterom, stranica 10](#)).

Gumbe < i > na daljinskom upravljaču za geste moguće je programirati za izvedbu više različitih funkcija.

- 1 Na ploteru otvorite alatnu traku za Spy stup i odaberite  > **Daljinski upravljač za geste**.
- 2 Odaberite funkciju < i gumbe >.
- 3 Odaberite vrstu upravljanja gestama (zamahnite ili okrenite za upravljanje) za gumb upravljanja gestama.

Zamjena baterije u daljinskom upravljaču za geste

UPOZORENJE

U kutiji proizvoda potražite list *Važni podaci o sigurnosti i proizvodu* koji sadrži upozorenja i druge važne informacije o proizvodu.

U daljinski upravljač za geste Spy već je postavljena baterija, a po potrebi je možete zamijeniti.

- 1 Uklonite daljinski upravljač za geste s mjesta na koje je postavljen.
- 2 Pomoću križnog odvijača broj 1 odvijte tri vijka na poleđini daljinskog upravljača.
- 3 Za pristup bateriji odvojite poleđinu daljinskog upravljača.
- 4 Uklonite praznu bateriju i odložite je na siguran način.
Bateriju ćete iz kućišta možda morati odvojiti s pomoću polugice.
- 5 Novu bateriju postavite u stražnje kućište tako da pozitivni pol (+) bude okrenut prema dolje.
- 6 Poleđinu kućišta postavite na daljinski upravljač i učvrstite je s pomoću tri vijka koja ste prethodno odvili.

OBAVIJEST

Poleđinu na daljinski upravljač zategnite vijcima. U slučaju nepravilnog zatezanja poleđine vijcima, može doći do prodiranja vode i oštećenja daljinskog upravljača.

Zamjena baterija u sklopki za upravljanje stopalom Spy

- 1 Povucite sklopku za upravljanje stopalom prema sebi kako biste je odvojili od montažne ploče.
- 2 Otvorite vratašca odjeljka za baterije s donje strane upravljača za stopalo.
- 3 Zamijenite baterije, pri čemu kod postavljanja novih baterija obratite pažnju na polaritet.
- 4 Zatvorite vratašca odjeljka za baterije.
- 5 Postavite upravljač za stopalo na montažnu ploču i gurnite ga od sebe, tako da sjedne na mjesto.

Upotreba naprednih značajki šipke Spy

Prije no što budete mogli iskoristiti sve značajke šipke Spy, morat ćete je povezati s kompatibilnim ploterom Garmin® te provesti potrebne postupke za konfiguriranje i kalibriranje.

- 1 Otvorite garmin.com/manuals.
- 2 Unesite naziv plotera i odaberite odgovarajući model.
- 3 Na stranici s priručnicima odaberite Korisnički priručnik.
- 4 U poglavlju za upravljanje šipkom Spy potražite upute za postavljanje i upotrebu značajki poput SpyLink™ sinkronizacije, SpyScan™ načina pretraživanja i SpyLock™ zaključavanja.

NAPOMENA: Napredne značajke dostupne na ploteru ovise o dostupnosti drugih hardverskih komponenti poput vanbrodskog motora Garmin i senzora smjera Spy.

Spremanje i otpuštanje

Šipku Spy možete spremite i otpustiti na različite načine, kako biste se najbolje prilagodili načinu montaže uređaja na plovilo.

OBAVIJEST

Šipku Spy spremite svaki put kad se plovilom krećete većim brzinama. Ako se krećete većim brzinama, a šipka Spy je otpuštena, može doći do oštećenja šipke Spy ili uređaja koji su postavljeni na šipku Spy.

Ako je šipka Spy postavljena na vanbrodski motor, proučite upute za spremanje vanbrodskog motora (*Spremanje ili otpuštanje šipke Spy na vanbrodskom motoru, stranica 21*).

Ako je šipka Spy postavljena na sustav za montažu na rub palube (nije priložen), proučite upute za spremanje sustava za montažu na rub palube (*Spremanje i otpuštanje šipke Spy na rubu palube, stranica 21*).

Možete upravljati načinom na koji će šipka Spy reagirati u slučaju spremanja ili otpuštanja podešavanjem postavki za automatsko spremanje s plotera (*Postavljanje postavki za automatsko spremanje šipke Spy, stranica 21*).

Spremanje ili otpuštanje šipke Spy na vanbrodskom motoru

Ako je šipka Spy montirana na vanbrodski motor, šipka Spy će se automatski spremite i otpustiti nakon što spremite i otpustite vanbrodski motor.

- 1 Kako biste spremili šipku Spy, poslužite se kabelom za povlačenje vanbrodskog motora kako biste motor izvukli iz vode i stavili ga u spremljeni položaj.
Šipka Spy će se izvući iz vode s vanbrodskim motorom i ostati u spremljenom položaju.
- 2 Želite li otpustiti šipku Spy, povucite kabel za povlačenje na vanbrodskom motoru prema natrag sve dok se ne zaustavi kako biste otpustili zasun i čvrsto ga primite.
- 3 Podignite motor i sklop šipke Spy prema gore i naprijed s pomoću vučnog kabela, a zatim ga polako spustite u uporabni položaj.
- 4 Ako je potrebno, pritisnite krak postolja prema dolje kako biste zaključali sklop u uporabnom položaju.
Šipka Spy i vanbrodski motor otpustit će se u vodu i biti spremni za uporabu.

Spremanje i otpuštanje šipke Spy na rubu palube

Ako je šipka Spy montirana na rub palube, šipku Spy možete spremite ili otpustiti ručno, pomicanjem nosača.

- 1 Kako biste spremili šipku Spy, otpustite polugu za brzo otpuštanje na horizontalnoj cijevi sustava za montažu na rub palube.
- 2 Okrenite šipku Spy tako da bude paralelna s površinom vode.
- 3 Zatvorite polugu za brzo otpuštanje tako da šipka Spy bude izvan vode.
- 4 Povucite jedan od srebrnih sigurnosnih klinova s priključnog nosača cijevi i gurnite ga kroz koncentrične utore na nosaču i horizontalnoj cijevi.
Šipka Spy se nalazi izvan vode.
- 5 Kako biste otpustili šipku Spy, izvadite srebrni sigurnosni klin i vratite ga u otvor za pohranu na priključnom nosaču cijevi.
- 6 Primite šipku Spy dok otpuštate polugu za brzo otpuštanje.
- 7 Pažljivo spustite šipku Spy u vodu.
- 8 Zatvorite polugu za brzo otpuštanje.
Šipka Spy je otpuštena i spremna za upotrebu.

Postavljanje postavki za automatsko spremanje šipke Spy

Značajka automatskog spremanja omogućava postavljanje šipke Spy za automatsko rotiranje u spremljeni položaj u slučaju sklapanja. Nakon otpuštanja, šipka Spy će se automatski rotirati u aktivni položaj. Značajka je po zadanim postavkama onemogućena, ali možete je omogućiti iz postavki povezanog plotera.

OPREZ

Ako su omogućene značajke automatskog spremanja, budite oprezni dok pridržavate vratilo šipke Spy tijekom spremanja uređaja. Uređaj vam se u rukama može rotirati te potencijalno uzrokovati manje ozljede ili oštećenja uređaja.

- 1 Na povezanom ploteru otvorite upravljačku traku za šipku Spy.
- 2 Odaberite  > **Instalacija** > **Auto. odlaganje sonde**.
- 3 Po potrebi podesite postavke automatskog spremanja šipke Spy.

Specifikacije

Specifikacije Spy stupa

Težina (motor, nosač i kabeli)	Model od 42 in.: 4,1 kg (9 lbs) Model od 49 in.: 4,24 kg (9,35 lbs)
Radna temperatura	Od -5 do 55 °C (23 do 131 °F)
Temperatura za skladištenje	Od -40 do 85 °C (-40 do 185 °F)
Duljina kabela napajanja	2 m (6,6 ft)
Ulazni napon	Od 10 do 45 Vdc
Ulazna jakost	1.5 A, RMS 7 A, vršno
Informacije o osiguraču	8 A (priložen)
Potrošnja energije	Isključeno: < 10 mW Uobičajeno: 18 W Maks.: 70 W
Radijske frekvencije	2400 – 2483,5 MHz pri < 20 dBm, nazivno
Vodootpornost	IEC 60529 IPX7 ¹
Sigurna udaljenost od kompasa	48,3 cm (19 in)

Specifikacije daljinskog upravljača za geste za Spy

Dimenzije (Š × V × D)	Promjer 32 mm x debljina 13 mm (promjer 1,25 in. x debljina 0,5 in)
Težina (s priloženom baterijom)	14 g (0,5 oz)
Radna temperatura	Od -15 do 55 °C (od 5 do 131 °F)
Temperatura za skladištenje	Od -40 do 85 °C (-40 do 185 °F)
Vrsta baterije	1 CR2032 (priložena)
Trajanje baterije	1 puna sezona, pri uobičajenoj upotrebi
Radijske frekvencije	2400 – 2483,5 MHz pri < 20 dBm, nazivno
Vodootpornost	IEC 60529 IPX7 ¹
Sigurna udaljenost od kompasa	2,5 cm (1 in)

Specifikacije upravljanja stopalom za Spy

Dimenzije (Š × V × D)	198 x 147 x 46 mm (7,8 x 5,8 x 1,8 in)
Težina (bez baterija)	0,48 kg (1,06 lbs)
Radna temperatura	Od -15 do 55 °C (od 5 do 131 °F)
Temperatura za skladištenje	Od -40 do 85 °C (-40 do 185 °F)
Vrsta baterije	2 AA (ne isporučuju se)
Trajanje baterije	1 puna sezona, pri uobičajenoj upotrebi
Radijske frekvencije	2400 – 2483,5 MHz pri < 20 dBm, nazivno
Vodootpornost	IEC 60529 IPX7 ¹
Sigurna udaljenost od kompasa	12,7 cm (5 in)

Specifikacije Spy senzora smjera

Dimenzije (Š × V × D)	90 x 50 x 25 mm (3,5 x 2 x 1 in)
Težina	122 g (4,3 oz)
Radna temperatura	Od -15 ° do 70 °C (5 ° do 158 °F)
Temperatura za skladištenje	Od -40 do 85 °C (-40 do 185 °F)

¹ Uređaj može izdržati slučajno izlaganje vodi do 1 m dubine na 30 minuta. Dodatne informacije potražite na web-mjestu www.garmin.com/water-ting.

Ulazni napon	Od 10 do 45 Vdc
Ulazna jakost	Maks. 0,1 A
Informacije o osiguraču	1 A (priložen)
Potrošnja energije	Isključeno: < 10 mW Uobičajeno: 0,1 W Maks.: 5 W
Radijske frekvencije	2400 – 2483,5 MHz pri < 20 dBm, nazivno
Vodootpornost	IEC 60529 IPX7 ¹
Sigurna udaljenost od kompasa	2,5 cm (1 in)

¹ Uređaj može izdržati slučajno izlaganje vodi do 1 m dubine na 30 minuta. Dodatne informacije potražite na web-mjestu www.garmin.com/waterra-ting.

LED indikatori statusa

Šipka Spy i pripadajuća oprema imaju LED indikator koji mijenja boju ovisno o stanju.

Šipka Spy

Događaj	LED	Komentar
Pokretanje uređaja	Svijetli crveno	Pokretanje u tijeku
	Svijetli zeleno	Sustav je pokrenut i spreman
Uparivanje	Svijetli plavo	Način rada za uparivanje omogućen
	Svijetli zeleno	Uparivanje je uspjelo
Nadogradnja uređaja	Treperi ljubičasto	Nadogradnja u tijeku
Pogreška uređaja	Treperi crveno	Prepoznata pogreška servo motora (nastavit će svijetliti i nakon ponovnog pokretanja, čak i u slučaju otklanjanja pogreške)
Oporavak sustava	Svijetli žuto	Uređaj je u načinu rada za oporavak

Daljinski upravljač za geste Spy

Događaj	LED	Komentar
Pokretanje uređaja	Treperi zeleno	Baterija normalna
	Treperi žuto	Baterija slaba
	Treperi crveno	Baterija pri kraju
Pritisak tipke	Treperi zeleno	Povezano
	Treperi crveno	Nije povezano
Uparivanje	Treperi plavo	Način rada za uparivanje omogućen
	Treperi zeleno	Uparivanje je uspjelo
Uklanjanje uparivanja	Dvaput treperi crveno	
Nadogradnja uređaja	Treperi ljubičasto	Nadogradnja u tijeku

Sklopka za upravljanje stopalom Spy

Događaj	LED	Komentar
Pokretanje uređaja	Treperi zeleno	Baterija normalna
	Treperi žuto	Baterija slaba
	Treperi crveno	Baterija pri kraju
Pritisak tipke	Treperi zeleno	Povezano
	Treperi crveno	Nije povezano
Uparivanje	Treperi plavo	Način rada za uparivanje omogućen
	Treperi zeleno	Uparivanje je uspjelo
Uklanjanje uparivanja	Dvaput treperi crveno	
Nadogradnja uređaja	Treperi ljubičasto	Nadogradnja u tijeku



Spy senzor smjera

Događaj	LED	Komentar
Pritisak tipke	Treperi zeleno	Povezano
	Treperi crveno	Nije povezano
Uparivanje	Svijetli plavo	Način rada za uparivanje omogućen
	Treperi zeleno	Uparivanje je uspjelo
Uklanjanje uparivanja i kalibracija	Dvaput treperi crveno	
Nadogradnja uređaja	Treperi ljubičasto	Nadogradnja u tijeku
Magnetska kalibracija	Svijetli ljubičasto	Način rada za kalibraciju
	Treperi zeleno	Kalibracija uspješna
	Treperi crveno	Kalibracija neuspješna





Kombinacije gumba

Različite kombinacije gumba upravljaju raznim značajkama na šipki Spy i dodatnoj opremi.



Šipka Spy

Funkcija	Opis
Isključivanje tipkom napajanja	Pritisnite i držite  tri sekunde za isključivanje uređaja.
Uparivanje	Pritisnite  triput zaredom kako biste prebacili šipku Spy u način rada za uparivanje.
Nadogradnja softvera	Pritisnite i zadržite  dok je šipka Spy isključena sve dok statusni LED indikator ne poprimi žutu boju. Time će uređaj prijeći u način nadogradnje.
Uklanjanje uparivanja	Unutar 2 minute od uključivanja uređaja, pritisnite tipku za geste 12 puta zaredom kako biste ručno potaknuli brisanje svih spremljenih uparivanja s uređaja, uključujući sva spremljena BLE uparivanja. LED indikator će dvaput zatreperiti crveno.

Daljinski upravljač za geste Spy

Funkcija	Opis
Uparivanje	Istovremeno pritisnite tipke  i  triput zaredom kako biste daljinski upravljač za geste prebacili u način rada za uparivanje.
Ponovo postavi	Istovremeno pritisnite i zadržite tipke  i  dok ne zatreperi LED indikator (najmanje 8 sekundi) kako biste ponovo postavili uređaj.
Uklanjanje uparivanja	Unutar 2 minute od uključivanja uređaja, pritisnite tipku za geste 12 puta zaredom kako biste ručno potaknuli brisanje svih spremljenih uparivanja s uređaja.

Sklopka za upravljanje stopalom Spy

Funkcija	Opis
Uparivanje	Istovremeno pritisnite tipke  i  triput zaredom kako biste sklopku za upravljanje stopalom prebacili u način rada za uparivanje.
Uklanjanje uparivanja	Unutar 2 minute od uključivanja uređaja, pritisnite  12 puta zaredom kako biste ručno potaknuli brisanje svih spremljenih uparivanja s uređaja.

Spy senzor smjera

Funkcija	Opis
Uparivanje	Pritisnite tipku triput zaredom kako biste senzor smjera prebacili u način rada za uparivanje.
Ponovno pokretanje	Za ponovno pokretanje uređaja pritisnite tipku i zadržite je na 3 sekunde.
Uklanjanje uparivanja i kalibracija	Unutar 2 minute od uključivanja uređaja, pritisnite tipku 12 puta zaredom kako biste ručno potaknuli brisanje svih spremljenih uparivanja i magnetske kalibracije s uređaja.

© 2026 Garmin Ltd. ili njezine podružnice

Garmin® i logotip Garmin trgovački su znakovi tvrtke Garmin Ltd. ili njezinih podružnica, registrirani u SAD-u i drugim državama.

Force®, LiveScope™ i Spy™ trgovački su znakovi tvrtke Garmin Ltd. ili njezinih podružnica. Ovi trgovački znakovi ne smiju se koristiti bez izričitog dopuštenja tvrtke Garmin.

NMEA®, NMEA 2000® i logotip NMEA 2000 registrirani su trgovački znakovi Nacionalnog udruženja za pomorsku elektroniku (National Maritime Electronics Association).