

**GARMIN®**

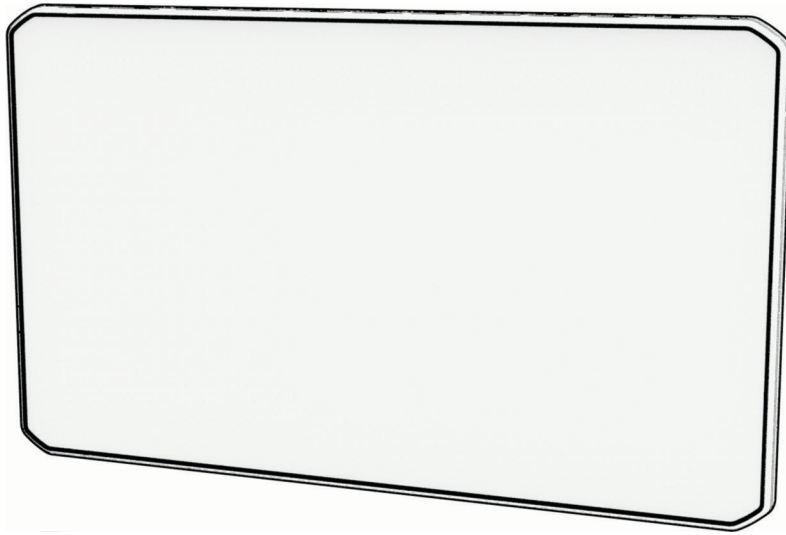

# **RVCAM 795 / CAMPERCAM 795 / AVTEX® TOURER THREE PLUS**

---

**Brugervejledning**

© 2022 Garmin Ltd. eller dets datterselskaber

Alle rettigheder forbeholdes. I henhold til lovgivningen om ophavsret må denne vejledning ikke kopieres, helt eller delvist, uden skriftligt samtykke fra Garmin. Garmin forbeholder sig retten til at ændre eller forbedre sine produkter og til at ændre indholdet af denne vejledning uden at være forpligtet til at varsle sådanne ændringer og forbedringer til personer eller organisationer. Gå til [www.garmin.com](http://www.garmin.com) for at finde aktuelle opdateringer og supplerende oplysninger om brugen af dette produkt.

Garmin® og Garmin logoet er varemærker tilhørende Garmin Ltd. eller dets datterselskaber, registreret i USA og andre lande. Disse varemærker må ikke anvendes uden udtrykkelig tilladelse fra Garmin.

BC™, Garmin Drive™, Garmin Express™, Garmin PowerSwitch™ og myTrends™ er varemærker tilhørende Garmin Ltd. eller dets datterselskaber. Disse varemærker må ikke anvendes uden udtrykkelig tilladelse fra Garmin.

Android™ er et varemærke tilhørende Google Inc. Apple® og Mac® er varemærker tilhørende Apple Inc., registreret i USA og andre lande. Avtex® er et registreret varemærke tilhørende Avtex Limited. Ordmerkete BLUETOOTH® og de tilhørende logoer ejes af Bluetooth SIG, Inc., og enhver brug deraf af Garmin foregår på licens. Foursquare® er et varemærke tilhørende Foursquare Labs, Inc. i USA og andre lande. microSD® og microSDHC logoet er varemærker tilhørende SD-3C, LLC. Pilot Flying J™ og Pilot Flying J Travel Centers™ er varemærker tilhørende Pilot Travel Centres LLC og dets associerede selskaber. TripAdvisor® er et registreret varemærke tilhørende TripAdvisor LLC. Ultimate Campgrounds er et varemærke tilhørende Ultimate Public Campground Project. Windows® er et registreret varemærke tilhørende Microsoft Corporation i USA og andre lande. Wi-Fi® er et registreret mærke tilhørende Wi-Fi Alliance Corporation.

# Indholdsfortegnelse

## Sådan kommer du i gang..... 1

Garmin® Enhedsoversigt.....	1
Installation af bilkameraets hukommelseskort.....	2
Overvejelser om montering.....	2
Montering og strømtilførsel til Garmin enheden i dit køretøj.....	3
Tænd eller sluk for enheden.....	4
Opfangning af GPS-signaler.....	5
Statuslinjens ikoner.....	5
Brug af skærmknapper.....	5
Justering af lydstyrken.....	6
Brug af lydmixer.....	6
Justering af skærmens lysstyrke.....	6

## Køretøjsprofiler..... 6

Tilføjelse af en køretøjsprofil.....	7
Tilføjelse af en køretøjsprofil for miljøzone.....	7
Bilprofil.....	7
Justering af køretøjsprofil.....	7
Redigering af en køretøjsprofil.....	7
Tilføjelse af propantanke.....	8

## Dash Cam..... 8

Justering af kameraet.....	8
Kørselskameraoptagelse.....	8
Lagring af en dash cam-optagelse.....	9
Sådan stopper eller starter du bilkameraoptagelse.....	9
Slå lydoptagelse til eller fra.....	9
Visning af videoer og fotos.....	9
Videoer på din computer.....	9
Slette en video eller et foto.....	10
Vault.....	10
Opgradering af dit Vault abonnement.....	10
Deling af en video.....	10
Redigering og eksport af en video....	10
Deaktivering af et delt videolink.....	11
Fjernelse af en video fra Vault.....	11

## Stemmeaktiverede funktioner..... 11

Tip til stemmekommando.....	11
-----------------------------	----

Start Garmin stemmeaktiveret navigation.....	11
Sådan startes en rute.....	11
Ring op ved hjælp af din stemme.....	12
Ændring af enhedsindstillinger ved hjælp af din stemme.....	13

## Funktioner og advarsler for chaufførøpmærksomhed..... 13

Aktivering eller deaktivering af chaufføradvarsler.....	14
Rødt lys- og fartkameraer.....	14
Advanced Driver Assistance System... Forward Collision Warning System..	14
Lane Departure Warning System.....	15
Advarsels- og alarmsymboler.....	16
Begrænsningsadvarsler.....	17
Advarsler om vejforhold.....	17
Alarmer.....	18

## Søg efter og gem positioner..... 18

Søgning efter positioner ved anvendelse af søgelinjen.....	18
Populære steder.....	19
Udførelse af en søgning efter populære steder.....	19
Søgning efter en adresse.....	19
Positionssøgningens resultater.....	19
Ændring af søgeområdet.....	20
Interessepunkter.....	20
Søgning efter en position efter kategori.....	20
Søgning efter campingpladser.....	21
Søgning efter autocamperområder.....	21
Søgning efter autocamper-service... Søgning efter nationalparker.....	21
Foursquare®.....	22
Tripadvisor.....	22
Navigation til interessepunkter inden for et sted.....	22
Søgeværktøjer.....	23
Søgning efter et vejkryds.....	23
Søgning efter en position ved hjælp af koordinater.....	23
Visning af nyligt fundne positioner.....	23
Rydning af listen over nyligt fundne steder.....	23

Visning af oplysninger om aktuel position.....	23	Up Ahead.....	32
Finde nødtjenester og brændstof.....	23	Visning af kommende positioner.....	32
Få retningsanvisninger til din aktuelle position.....	24	Sådan tilpasses Up Ahead-kategorierne.....	33
Sådan tilføjer du en genvej.....	24	Byer forude.....	33
Fjernelse af en genvej.....	24	Visning af kommende byer og frakørsler med service.....	33
Gemme positioner.....	24	Rejseoplysninger.....	33
Sådan gemmer du en position.....	24	Visning af tripdata på kortet.....	33
Lagring af din aktuelle position.....	24	Visning af rejsedata.....	34
Redigering af en gemt position.....	24	Nulstilling af rejseoplysninger.....	34
Tildeling af kategorier til en gemt position.....	25	Visning af kommende trafikhændelser.....	34
Sletning af en gemt position.....	25	Visning af trafik på kortet.....	35
<b>Sådan følger du en rute.....</b>	<b>25</b>	Søgning efter trafikhændelser.....	35
Ruter.....	25	Tilpasning af kortet.....	35
Sådan startes en rute.....	25	Tilpasning af kortlagene.....	35
Start af en rute ved hjælp af kortet... ..	26	Ændring af feltet til kortdata.....	35
Sådan starter du en rute ved hjælp af funktionen RoadTrip-ruter.....	26	Ændring af kortperspektiv.....	35
Sådan kører du hjem.....	26	<b>Live-tjenester, trafik og smartphone-funktioner.....</b>	<b>35</b>
Ændring af ruteberegningstilstand.....	26	Parring med din smartphone.....	36
Din rute på kortet.....	27	Deaktivering af Bluetooth funktioner (Android™).....	36
Aktiv vognbaneanvisning.....	28	Deaktivering af Bluetooth funktioner (iPhone®).....	36
Visning af sving og retningsanvisninger.....	28	Visning af videoer og fotos på din smartphone.....	37
Visning af hele ruten på kortet.....	28	Sletning af en video eller et foto ved hjælp af din smartphone.....	37
Ankomst til din destination.....	28	Bluetooth ikoner for funktionsstatus... ..	37
Ændring af aktiv rute.....	29	Smart-notifikationer.....	37
Tilføjelse af en position til din rute... ..	29	Modtagelse af meddelelser.....	38
Udform din rute.....	29	Visning af listen med meddelelser... ..	38
Valg af en omvej.....	29	Sådan går du til en adresse eller position ved hjælp af Garmin Drive appen.....	39
Sådan stopper du en rute.....	29	Håndfri opkald.....	39
Brug af Foreslåede ruter.....	30	Foretagelse af et opkald.....	39
Undgå forsinkelser, gebyrer og områder.....	30	Modtagelse af et opkald.....	39
Sådan undgår du trafikforsinkelser på ruten.....	30	Brug af opkaldshistorikken.....	40
Undgåelse af betalingsveje.....	30	Brug af indstillinger for indgående opkald.....	40
Undgåelse af vejegenskaber.....	30	Lagring af et hjemmetelefonnummer.....	40
Undgå miljøzoner på din rute.....	30	Afbrydelse af forbindelse til en Bluetooth enhed.....	40
Brugerdefinerede undgåelser.....	30	Sletning af en parret telefon.....	40
<b>Brug af kortet.....</b>	<b>31</b>		
Kortværktøjer.....	32		
Visning af et kortværktøj.....	32		

<b>Trafik.....</b>	<b>41</b>	Indstillinger for kort og køretøj.....	49
Modtagelse af trafikdata med din smartphone.....	41	Aktivering af kort.....	50
Aktivering af trafik.....	41	Navigationsindstillinger.....	50
<b>Brug af programmerne.....</b>	<b>41</b>	Indstilling af en simuleret position... ..	50
Sådan får du vist brugervejledningen til din enhed.....	41	Indstillinger for trådløst netværk.....	51
Visning af vejrudsigten.....	41	Indstillinger for Hjælp til chauffør.....	51
Visning af vejrudsigten i nærheden af en anden by.....	42	Indstillinger for alarmpunkter.....	51
Visning af vejradaren.....	42	Indstillinger for kørselskamera.....	52
Visning af vejvarsler.....	42	Indstillinger for trådløst kamera.....	52
Kontrol af vejforholdene.....	42	Indstillinger for bakkamera.....	52
Ruteplanlægning.....	42	Skærmindstillinger.....	52
Planlægning af en rute.....	43	Trafikindstillinger.....	53
Redigering og ændring af rækkefølgen af steder på en rute.....	43	Indstillinger for enheder og tid.....	53
Ændring af indstillinger til ruteplanlægning for en rute.....	43	Indstilling af tid.....	53
Navigation til en gemt rute.....	43	Indstillinger for sprog og tastatur.....	53
Redigering og lagring af din aktive rute.....	44	Enhedsoplysninger og personlige indstillinger.....	53
Loyalitetsprogrammer.....	44	Gendannelse af indstillinger.....	53
Logning af servicehistorik.....	44	<b>Enhedsoplysninger.....</b>	<b>54</b>
Tilføjelse af servicekategorier.....	44	Visning af oplysninger om lovgivning og overensstemmelse via E-label.....	54
Sletning af servicekategorier.....	44	Specifikationer.....	54
Omdøbning af servicekategorier.....	44	Opladning af enheden.....	54
Redigering af en servicepost.....	45	<b>Vedligeholdelse af enhed.....</b>	<b>54</b>
Sletning af serviceposter.....	45	Garmin Support Center.....	54
photoLive trafikameraer.....	45	Opdateringer af kort og software.....	54
Sådan får du vist og gemmer photoLive trafikameraer.....	45	Tilslutning til et Wi-Fi netværk.....	55
Visning af photoLive trafikameraer på kortet.....	45	Opdatering af kort og software ved hjælp af et Wi-Fi netværk.....	55
Lagring af et trafikamera.....	45	Opdatering af kort og software med Garmin Express.....	56
Garmin PowerSwitch™ App.....	46	Vedligeholdelse af enheden.....	57
Aktivering af en afbryderkontakt.....	46	Rengøring af yderside.....	57
Deaktivering af alle kontakter.....	46	Rengøring af berøringsskærmen.....	57
Sådan tilpasses en knap.....	47	Rengøring af keralinsen.....	58
Tildeling af en kontakt til en styreindgang.....	47	Sådan undgår du tyveri.....	58
Tilføjelse af et brugerdefineret layout.....	47	Genstart af enheden.....	58
Rutiner.....	48	Fjernelse af enheden, holderen og sugekoppen.....	58
<b>Indstillinger.....</b>	<b>49</b>	Sådan fjerner du enheden fra holderen.....	58
		Sådan fjerner du holderen fra sugekoppen.....	58
		Fjernelse af sugekoppen fra forruden.....	58

<b>Fejlfinding</b> .....	<b>58</b>
Mine videooptagelser er slørede.....	58
Mine videooptagelser hakker eller er ufuldstændige.....	59
Mit hukommelseskort er blevet forringet og skal udskiftes.....	59
Sugekoppen kan ikke sidde fast på forruden.....	59
Enheden opfanger ingen satellitsignaler.....	59
Enheden oplades ikke i bilen.....	59
Batteriet aflades hurtigt.....	60
Min enhed opretter ikke forbindelse til min telefon.....	60
<b>Appendiks</b> .....	<b>60</b>
Installation af et hukommelseskort til kort og data.....	60
Datahåndtering.....	60
Om hukommelseskort.....	60
Formatering af kørselskameraets hukommelseskort.....	61
Tilslutning af enheden til din computer.....	61
Overførsel af data fra computeren...	61
Frakobling af USB-kablet.....	61
Visning af GPS-signalstatus.....	61
Køb af flere kort.....	61
Køb af tilbehør.....	61
Europæiske emissionsstandarder.....	62
Garmin PowerSwitch.....	62
Overvejelser om montering.....	62
Montering af enheden.....	62
Åbning af frontdækslet.....	63
Tilslutning af tilbehør.....	64
Tilslutning af en styreindgang.....	64
Tilslutning af enheden til strømmen i bilen.....	65
Parring med en Garmin navigationsenhed.....	65
Specifikationer for Garmin PowerSwitch.....	66
Fejlfinding.....	66

# Sådan kommer du i gang

## ⚠ ADVARSEL

Se guiden *Vigtige produkt- og sikkerhedsinformationer* i æsken med produktet for at se produktadvarsler og andre vigtige oplysninger.

- Installer kameraets hukommelseskort (*Installation af bilkameraets hukommelseskort*, side 2).
- Opdater kortene og softwaren på enheden (*Opdateringer af kort og software*, side 54).
- Monter enheden i dit køretøj, og slut den til strøm (*Montering og strømtilførsel til Garmin enheden i dit køretøj*, side 3).
- Juster kørselskameraet (*Justering af kameraet*, side 8).
- Find GPS-signaler (*Opfangning af GPS-signaler*, side 5).
- Juster lydstyrken (*Justering af lydstyrken*, side 6) og lysstyrken i displayet (*Justering af skærmens lysstyrke*, side 6).
- Opret en køretøjsprofil (*Tilføjelse af en køretøjsprofil*, side 7).
- Naviger til din destination (*Sådan startes en rute*, side 25).

## Garmin® Enhedsoversigt



① Mikrofon til stemmekommando eller håndfri opkald

② Tænd/sluk-knap

③ USB-port til strøm og data

④ Kamerahukommelseskort slot

⑤ Hukommelseskortstik til kort og data



## Installation af bilkameraets hukommelseskort

Før enheden kan optage video fra det integrerede bilkamera, skal du installere et kamerahukommelseskort. Kameraet kræver et microSD® hukommelseskort fra 4 til 256 GB i hastighedsklasse 10 eller højere. Du kan bruge det inkluderede hukommelseskort, eller du kan købe et kompatibelt hukommelseskort fra en elektronikforhandler.

**BEMÆRK:** Et hukommelseskort medfølger, så enheden er klar til brug direkte fra emballagen. Alle hukommelseskort har en begrænset levetid og skal udskiftes med jævne mellemrum. Enheden giver dig besked, når hukommelseskortet har overskredet sin brugslevetid og skal udskiftes. Du kan følge tips til fejlfinding for at forlænge brugslevetiden for hukommelseskortet (*Mit hukommelseskort er blevet forringet og skal udskiftes, side 59*).

- 1 Isæt hukommelseskortet ① i kameraets kortstik ②.

**BEMÆRK:** Hvis du installerer hukommelseskortet i det forkerte stik, kameraet kan ikke optage video.



- 2 Skub det ind, indtil det klikker på plads.

## Overvejelser om montering

- Monter ikke enheden et sted, hvor det blokerer førerens udsyn til vejen.

### ⚠ ADVARSEL

Det er dit ansvar at sørge for, at monteringsstedet overholder alle love og regler, og at bakkameraet ikke blokerer dit udsyn over vejen, når du kører køretøjet.

- Vælg et sted, hvor du kan føre strømkablet sikkert.

### ⚠ ADVARSEL

Når du installerer enheden i et køretøj, skal du installere enheden og strømkablet sikkert, så de ikke forstyrrer køretøjets betjeningsfunktioner. Forstyrrelse af køretøjets betjeningsfunktioner kan resultere i en kollision, som kan forårsage personskade eller død.

- Vælg en placering, hvor enheden tydeligt kan høre din stemme.  
Du bør undgå at placere enheden i nærheden af en højttaler eller en ventilationskanal, som kan give støj, der forstyrrer mikrofonerne.
- Vælg et sted, der er nemt at nå.
- Vælg en placering, der giver kørselskameraet et klart udsyn til vejen.  
Du bør kontrollere, at bilens vinduesviskere sikrer frit udsyn af forruden foran kørselskameraet, og du bør undgå at placere kørselskameraet bag et tonet område på forruden.
- Rengør forruden grundigt, før du monterer holderen.



## Montering og strømtilførsel til Garmin enheden i dit køretøj

### ADVARSEL

Dette produkt indeholder et lithiumionbatteri. Opbevar enheden uden for direkte sollys for at undgå risiko for personskade eller produktskade, der skyldes, at batteriet udsættes for ekstrem varme.

Før du bruger enheden med batteristrøm, skal batteriet oplades.

- 1 Tryk sugekoppen fast på forruden, og skub armen ① tilbage mod forruden.



- 2 Tilslut bilstrømkablet til USB-stikket ② på enheden.

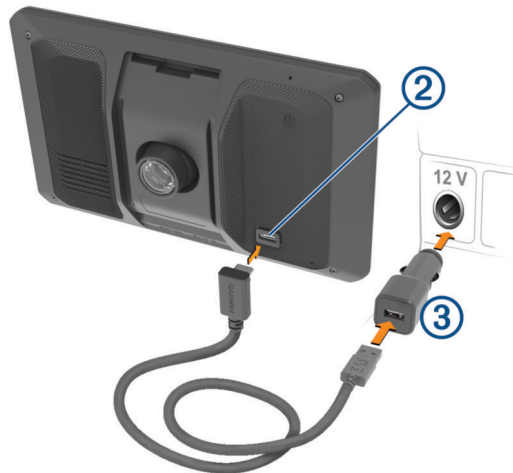

- 3 Sæt den anden ende af bilstrømkablet ③ i en stikkontakt i bilen.
- 4 Placer tappen nederst på holderen i åbningen ④ på bagsiden af enheden, og tryk enheden ind i holderen, indtil den klikker på plads.



## Tænd eller sluk for enheden

- For at tænde enheden skal du trykke på tænd/sluk-knappen ① eller slutte enheden til en strømkilde.



- Tryk på tænd/sluk-knappen, mens enheden er tændt, for at få enheden til at gå i strømsparetilstand. Når enheden er i strømsparetilstand, er skærmen slukket, og enheden bruger meget lidt strøm, men den kan vækkes til brug med det samme.  
**TIP:** Du kan oplade din enhed hurtigere ved at sætte den i strømsparetilstand, mens batteriet oplader.
- Du kan slukke enheden ved at holde tænd/sluk-knappen nede, indtil der vises en meddelelse på skærmen og vælge **Sluk**.  
Meddelelsen vises efter fem sekunder. Hvis du slipper tænd/sluk-knappen, før meddelelsen vises, aktiverer enheden strømsparetilstand.

## Opfangning af GPS-signaler









Når du tænder for navigationsenheden, skal GPS-modtageren indsamle satellitdata og bestemme den nuværende position. Hvor lang tid, det tager at finde satellitsignaler, varierer ud fra flere faktorer, herunder hvor langt du befinder dig fra den position, hvor du sidst brugte navigationsenheden, om du har frit udsyn til himlen, og hvor længe siden det er, du sidst har brugt navigationsenheden. Første gang du tænder navigationsenheden, kan det tage nogle minutter at finde satellitsignaler.

- 1 Tænd for enheden.
- 2 Vent, mens enheden finder satellitsignaler.
- 3 Gå om nødvendigt til et åbent område, som ikke er i nærheden af høje bygninger eller træer.

 i statuslinjen angiver satellitsignalstyrken. Når mindst halvdelen af søjlerne er fyldt, er enheden klar til navigation.







## Statuslinjens ikoner

Statuslinjen er placeret øverst på hovedmenuen. Statuslinjeikonerne viser oplysninger om funktioner på enheden. Du kan vælge nogle ikoner for at ændre indstillinger eller se yderligere oplysninger.



	GPS-signalstatus. Hold nede for at se oplysninger om GPS-nøjagtighed og satellitforbindelse ( <a href="#">Visning af GPS-signalstatus, side 61</a> ).
	Bluetooth® teknologistatus. Vælg for at få vist Bluetooth indstillingerne ( <a href="#">Indstillinger for trådløst netværk, side 51</a> ).
	Wi-Fi® signalstyrke. Vælg for at ændre Wi-Fi indstillingerne ( <a href="#">Indstillinger for trådløst netværk, side 51</a> ).
	Tilsluttet til håndfri opkald. Vælg for at foretage et telefonopkald ( <a href="#">Håndfri opkald, side 39</a> ).
	Aktiv køretøjsprofil. Vælg for at se indstillinger for køretøjsprofil ( <a href="#">Redigering af en køretøjsprofil, side 7</a> ).
<b>9:10</b>	Aktuel tid. Vælg for at indstille tiden ( <a href="#">Indstilling af tid, side 53</a> ).
	Batteriopladningsniveau.
	Garmin Drive™ appens forbindelsesstatus ( <a href="#">Parring med din smartphone, side 36</a> ).
<b>53°C</b>	Temperatur. Vælg for at se vejrudsigten ( <a href="#">Visning af vejrudsigten, side 41</a> ).
	Status for Dash Cam-optagelse. Vælg for at åbne bilkameraets kontrolelementer.

## Brug af skærmknapper

Knapper på skærmen giver dig mulighed for at navigere i siderne, menuerne og menuindstillingerne på din enhed.

- Vælg  for at vende tilbage til det forrige menuskærm billede.
- Tryk og hold på  for at gå tilbage til hovedmenuen.
- Vælg  eller  for at rulle igennem listerne eller menuerne.
- Hold  eller  inde for at rulle hurtigere.
- Vælg  for at se en kontekstbaseret menu med valgmuligheder for den aktuelle skærm.

## Justering af lydstyrken

- 1 Vælg .
- 2 Vælg en mulighed:
  - Juster lydstyrken ved hjælp af skyderbjælken.
  - Vælg  for at slå lyden fra på enheden.
  - Vælg et afkrydsningsfelt for at aktivere eller deaktivere yderligere lydindstillinger.

## Brug af lydmixer

Du kan bruge lydmixeren til at indstille lydstyrken for forskellige lydtyper, f.eks. navigationsmeddelelser eller telefonopkald. Niveauet for hver enkelt lydtype er en procentdel af masterlydstyrken.

- 1 Vælg .
- 2 Vælg **Lydmixer**.
- 3 Brug skyderne til at justere lydstyrken for hver enkelt lydtype.

## Justering af skærmens lysstyrke

- 1 Vælg  > **Skærm** > **Lysstyrke**.
- 2 Brug skyderbjælken til at justere lysstyrken.

## Køretøjsprofiler

### ADVARSEL



Angivelse af dit køretøjs profilegenskaber er ikke nogen garanti for, at der vil blive taget højde for dit køretøjs egenskaber ved alle forslag til ruter, eller at du vil modtage advarselsikonerne i alle tilfælde. Der kan være begrænsninger i kortdataene, som bevirker, at din enhed ikke i alle tilfælde kan tage højde for disse begrænsninger eller for vejforholdene. Vær altid opmærksom på vejskilte og vejbetingelser, når du træffer beslutninger under kørslen.

Ruteplanlægning og navigation beregnes forskelligt afhængigt af din køretøjsprofil. Den aktiverede køretøjsprofil er angivet med et ikon i statuslinjen. Indstillingerne for navigation og kort på din enhed kan tilpasses særskilt for hver køretøjstype.

Når du aktiverer en køretøjsprofil for en campingvogn, undgår enheden at medtage områder med begrænset adgang eller ufremkommelige områder i ruterne ud fra dimensionerne, vægten og andre egenskaber, du har indtastet for dit køretøj.

## Tilføjelse af en køretøjsprofil

Du skal tilføje en køretøjsprofil for hver enkelt campingvogn, der skal bruges sammen med din enhed.

- 1 Vælg ikonet for køretøjsprofilen i statuslinjen, f.eks.  eller .
- 2 Vælg **+**
- 3 Vælg køretøjstypen:
  - Hvis du vil tilføje en autocamper med en permanent påsat campingvogn, skal du vælge **Autocamper**.
  - Hvis du vil tilføje en autocamper, der trækker en anhænger, skal du vælge **Autoc. m. anh.**
  - Hvis du vil tilføje en campingvogn, der trækkes efter et personkøretøj, skal du vælge **Med anhænger**.
- 4 Vælg en anhængertype, hvis det er relevant:
  - Hvis du vil tilføje en campingvogn, der trækkes ved hjælp af en almindelig trækkrog, skal du vælge **Campingvogn**.
  - Hvis du vil tilføje en campingvogn, der trækkes ved hjælp af en husvognskrog, skal du vælge **Husvogn**.  
**BEMÆRK:** Denne anhængertype er ikke tilgængelig i alle områder.
  - Hvis du vil tilføje en bådtrailer, der trækkes ved hjælp af en almindelig trækkrog, skal du vælge **Bådtrailer**.
  - Hvis du vil tilføje en anhænger, der trækkes ved hjælp af en almindelig trækkrog, skal du vælge **Trailer**.
- 5 Følg instruktionerne på skærmen til indtastning af egenskaber for køretøjet.

Når du har tilføjet en køretøjsprofil, kan du redigere profilen ved at indtaste yderligere detaljerede oplysninger ([Redigering af en køretøjsprofil, side 7](#)).

## Tilføjelse af en køretøjsprofil for miljøzone

Du kan tilføje en køretøjsprofil for de miljøzoneindstillinger, som er specifikke for dit køretøj, f.eks. brændstoftype og udledningsstandard.

**BEMÆRK:** Denne funktion er ikke tilgængelig i alle områder eller på alle produktmodeller.



- 1 Vælg  > **Navigation** > **Miljøzoner**.
- 2 Følg instruktionerne på skærmen.

## Bilprofil

Bilprofilen er en forudindlæst køretøjsprofil, der er beregnet til brug i en bil uden anhænger. Ved brug af bilprofilen beregner enheden standardbilruter, og ruter til store køretøjer er ikke tilgængelige. Visse funktioner og indstillinger, der er specifikke for store køretøjer, er ikke tilgængelige, når du bruger bilprofilen.







## Justering af køretøjsprofil

Du kan til enhver tid manuelt skifte til en anden køretøjsprofil.

- 1 Vælg ikonet for køretøjsprofilen i statuslinjen, f.eks.  eller .
- 2 Vælg en køretøjsprofil.  
Køretøjets profiloplysninger vises, herunder mål og vægt.
- 3 Vælg **Ok**.

## Redigering af en køretøjsprofil

Du kan ændre grundlæggende profiloplysninger eller tilføje detaljerede oplysninger til en køretøjsprofil, som f.eks. maksimal hastighed.

- 1 Vælg  > **Køretøjsprofil**.
- 2 Vælg en køretøjsprofil, du vil redigere.
- 3 Vælg en mulighed:
  - Hvis du vil redigere oplysningerne om køretøjsprofilen, skal du vælge  og vælge et felt, du vil redigere.
  - Hvis du vil omdøbe køretøjsprofilen, skal du vælge  >  > **Omdøb profil**.
  - Hvis du vil slette køretøjsprofilen, skal du vælge  >  > **Slet**.

## Tilføjelse af propantanke

**BEMÆRK:** Denne funktion er ikke tilgængelig på alle produktmodeller.

Når du tilføjer propantanke til din køretøjsprofil, undgår enheden at lægge ruter gennem områder med restriktioner for propantank, hvilket kan påvirke din rute. Enheden advarer dig også, når du nærmer dig områder, hvor du skal slukke for dine propantanke.

- 1 Fra køretøjsprofilen skal du vælge  > **Tilføj tank**.
- 2 Indtast vægten for propantanken, og vælg **OK**.

## Dash Cam

### Justering af kameraet

#### ADVARSEL

Du må ikke forsøge at justere kameraet, mens du kører, da det kan forårsage distraktioner, der kan føre til en ulykke, som kan medføre alvorlig personskade eller dødsfald.

Avanceret chaufførhjælp virker muligvis ikke korrekt, hvis kameraet ikke er justeret. Du skal justere bilkameraet, hver gang du monterer eller flytter enheden til en ny position.

- 1 Vælg  > **Dash Cam** > **Kameraplacering**.
- 2 Vælg **Horisontal placering**, og vælg den vandrette placering på køretøjets forrude.
- 3 Vælg **Køretøjets højde**, og vælg køretøjets type.
- 4 Vælg **Justering**.
- 5 Vip enheden, og drej kameraet mod venstre eller højre for at justere kameraet.  
Kameraet skal pege lige frem, og horisonten skal være centreret mellem skærmens top og bund.

### Kørselskameraoptagelse

#### **BEMÆRK**

Nogle retskredse kan forbyde eller regulere optagelsen af video og lyd, eller fotografering. Retskredse kan kræve, at alle parter har kendskab til optagelsen og giver samtykke, før du optager lyd og video eller tager fotografier. Det er dit ansvar at kende til og overholde alle love, bestemmelser og andre begrænsninger i din jurisdiktion.

Kørselskamera optager video til kameraets hukommelseskort (*Installation af bilkameraets hukommelseskort, side 2*). Som standard starter enheden med at optage video, når den tændes, og stopper med at optage, når den slukkes. Hvis hukommelseskortet er fyldt, sletter enheden automatisk den ældste video, som ikke er gemt, for at gøre plads til nye videoer.

Når muligheden for straks at slette videoer, som ikke er gemt, er valgt, sletter enheden altid videoer, som ikke er gemt, hvis de er mere end tre minutter gamle, og sletter alle videoer, som ikke er gemt, hver gang enheden slukkes. Du kan aktivere eller deaktivere denne funktion i kameraindstillingerne (*Indstillinger for kørselskamera, side 52*).

Du kan gemme en videooptagelse, så den ikke kan overskrives eller slettes.

## Lagring af en dash cam-optagelse

Du kan gemme en del af den optagede video, så den ikke bliver overskrevet af en ny video. Som standard bruger enheden en sensor til at registrere kollisioner, og den gemmer videooptagelsen under, før og efter den registrerede hændelse. Du kan også til hver en tid gemme video manuelt.

1 Mens kørselskameraet optager, skal du vælge **Dash Cam** > .

Enheden gemmer videooptagelsen før, under og efter, du vælger .

2 Vælg  igen for at forlænge den gemte optagelsestid (valgfrit).

En meddelelse angiver, at videoen gemmer.

Hukommelseskortet har begrænset lagringsplads. Når du har gemt en videooptagelse, skal du overføre optagelsen til din computer eller en anden ekstern lagerplads for permanent lagring ([Videoer på din computer, side 9](#)).

## Sådan stopper eller starter du bilkameraoptagelse

1 Vælg **Dash Cam**.

2 Vælg en mulighed:

- For at standse optagelse skal du vælge .

**TIP:** Optagelsen starter som standard automatisk, næste gang du tænder enheden. Du kan deaktivere denne indstilling i kamerainstillingerne ([Indstillinger for kørselskamera, side 52](#)).

- For at starte optagelse skal du vælge .

## Slå lydoptagelse til eller fra

### BEMÆRK

Nogle retskredse kan forbyde optagelse af lyd i bilen eller kræve, at alle passagerer har kendskab til optagelsen og giver samtykke, før du optager lyd i bilen. Det er dit ansvar at kende og overholde alle love og begrænsninger i din retskreds.

Enheden kan optage lyd og bruge integreret mikrofon under optagelse af video. Du kan til enhver tid slå lydoptagelse til eller fra.

Vælg  > **Dash Cam** > **Optag lyd**.

## Visning af videoer og fotos

**BEMÆRK:** Enheden stopper med at optage video, når du får vist video eller fotos.

1 Vælg **Galleri** > **Ja**.

2 Vælg en video eller et foto.

Enheden viser videoen eller fotoet. Afspilning af videoer startes automatisk. Hvis videoen eller fotoet indeholder placeringsoplysninger, vises placeringen på et kort.

## Videoer på din computer

Medier gemmes i DCIM mappen på kameraets hukommelseskort. Videoer gemmes i MP4 filformat. Fotos gemmes i JPG format. Du kan få vist og overføre medier ved at tilslutte hukommelseskortet eller enheden til computeren ([Tilslutning af enheden til din computer, side 61](#)).

Medierne sorteres i forskellige mapper.

**100EVENT:** Indeholder videoer, som gemmes automatisk, når enheden registrerer en hændelse.

**101PHOTO:** Indeholder fotos.

**102SAVED:** Indeholder videoer, som er gemt manuelt af brugeren.

**105UNSVD:** Indeholder videooptagelser, som ikke er gemt. Enheden overskriver de ældste ikke-gemte videooptagelser, når lagerpladsen for ikke-gemt video er fyldt.



## Slette en video eller et foto

- 1 Vælg **Galleri** > **Ja**.
- 2 Vælg en video eller et foto.
- 3 Vælg  > **Ja**.

## Vault

**BEMÆRK:** Denne funktion er ikke tilgængelig i alle lande.

Du kan uploade, administrere og dele bilkameraoptagelser på et sikkert onlinelagringsdrev ved hjælp af Vault. Bilkameraet overfører automatisk gemte videoer til Vault, så længe det har forbindelse til et Wi-Fi netværk.

Du kan gemme videoer i Vault i op til 24 timer med din Garmin Drive konto. Der er ingen størrelsesbegrænsning for den mængde data, du kan gemme. Du kan købe et valgfrit Vault abonnement fra Garmin Drive appen på din smartphone for at forlænge din lagringstid.

**BEMÆRK:** Dit bilkamera skal have forbindelse til Wi-Fi et netværk for at bruge denne funktion.

## Opgradering af dit Vault abonnement

Du kan købe et valgfrit Vault abonnement for at forlænge din lagringstid.

- 1 I Garmin Drive appen på din smartphone skal du vælge  > **Vault adgang** > **Har du brug for mere tid?**.
- 2 Følg instruktionerne på skærmen.

## Deling af en video

Du kan dele et sikkert link til en bilkameravideo fra Vault.

- 1 Fra Garmin Drive appen på din smartphone skal du vælge **Vault**.
- 2 Vælg en video, og vælg **Sikker deling**.
- 3 Følg instruktionerne på skærmen.



## Redigering og eksport af en video

Du kan beskære længden af videoen for at fjerne unødvendige optagelser, før du eksporterer den til Vault.

**BEMÆRK:** Videoer, der er gemt i Vault, kan ikke beskæres.

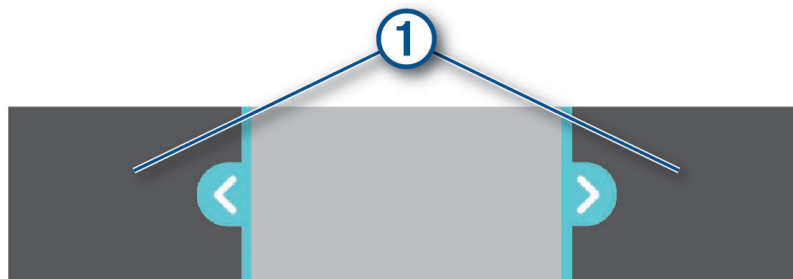
- 1 Mens du ser en video, skal du trække beskæringshåndtagene  på videostatuslinjen til venstre eller højre for at trimme videolængden.



- 2 Marker afkrydsningsfeltet **Medtag lyd** for at medtage den optagede lyd (valgfrit).
- 3 Vælg , eller vælg **Eksporter**.  
**BEMÆRK:** Du skal beholde appen i forgrunden, når du eksporterer en video. Appen eksporterer den beskårne video til Vault og gemmer videoen på din smartphone.
- 4 Når videoen er blevet eksporteret, skal du vælge en indstilling (valgfri):
  - Hvis du vil fjerne videoen fra kameraets hukommelseskort, skal du vælge **Slet fra kamera**.
  - Hvis du vil vende tilbage til galleriet, skal du vælge  eller vælge **Fuldført**.

## Deaktivering af et delt videolink

Du kan deaktivere et link til en video, som du tidligere har delt fra Vault. Når du deaktiverer et delt videolink, er videoen indstillet til privat, og det delte link og adgangskoden deaktiveres.

- 1 Fra Garmin Drive appen på din smartphone skal du vælge **Vault**.
- 2 Vælg en video, og vælg **Deaktiver link > Fortsæt**.

## Fjernelse af en video fra Vault

- 1 Fra Garmin Drive appen på din smartphone skal du vælge **Vault**.
- 2 Vælg en video, og vælg **Fjern fra {0} > Fortsæt**.

# Stemmeaktiverede funktioner

### ADVARSEL

Garmin enheden anvender naturlig sprogbehandling for at forstå hensigten med dine talte anmodninger. Du kan stille spørgsmål eller sige kommandoer i et naturligt sprog ved hjælp af hele sætninger. Der findes mange eksempler på sætninger i vejledningen, men du kan eksperimentere med at tale til enheden i det sprog, der passer dig bedst.

Garmin stemmeaktiveret navigation giver dig mulighed for at søge efter positioner og adresser, starte ruter med sving for sving-vejledning, foretage håndfri telefonopkald og meget mere. Du kan starte Garmin stemmeaktiveret navigation ved at sige *OK, Garmin* efterfulgt af en anmodning.

**BEMÆRK:** Denne funktion er ikke tilgængelig for alle produktmodeller eller sprog.

## Tip til stemmekommando

- Tal med normal stemme mod enheden.
- Reducer baggrundsstøj, f.eks. stemmer eller radioen, for at øge nøjagtigheden af stemmegenkendelsen.
- Reager på enhedens meddelelser efter behov.

## Start Garmin stemmeaktiveret navigation

Garmin stemmeaktiveret navigation giver dig mulighed for at bruge stemmekommandoer til at søge efter positioner og adresser, starte ruter med sving for sving-vejledning, foretage håndfri telefonopkald og meget mere.

- Sig *OK, Garmin*, og foretag en taleanmodning.  
Du kan f.eks. sige sætninger som disse:
  - *OK, Garmin, take me home.*
  - *OK, Garmin, where's the library?*

## Sådan startes en rute

### Gå til en gemt position ved hjælp af din stemme

Det er nyttigt at starte en rute på din Garmin enhed, hver gang du rejser til en gemt position, selvom du måske allerede ved, hvordan du kommer dertil. Din enhed kan hjælpe dig med at undgå rapporterede trafikforsinkelser og vejarbejder, der kan påvirke din rute.

Du kan sige sætninger som disse for at starte en rute til dine gemte positioner (*Gemme positioner*, side 24).

- *OK, Garmin, take me home.*
- *OK, Garmin, take me to work.*
- *OK, Garmin, start a route to school.*

## At køre til en adresse ved hjælp af din stemme

Du kan sige sætninger som disse for at starte en rute til en adresse i nærheden eller til en adresse i en bestemt by.

- *OK, Garmin, take me to One Garmin Way.*
- *OK, Garmin, start a route to twelve hundred East 151st Street in Olathe, Kansas.*

## At køre til en forretning eller navngivet position ved hjælp af din stemme

Du kan sige sætninger som disse for at finde og navigere til forretninger eller steder efter navn eller kategori.

### Steder i nærheden

- *OK, Garmin, find a coffee shop.*
- *OK, Garmin, where's the library?*
- *OK, Garmin, take me to Starbucks.*

### Steder i nærheden af en anden by

- *OK, Garmin, find Mexican food near Denver, Colorado.*
- *OK, Garmin, find The Field Museum near Chicago, Illinois.*
- *OK, Garmin, find Casa Bonita near Denver, Colorado.*

### Steder i nærheden af et vejkryds

- *OK, Garmin, find barbecue near 12th Street and Vine Street.*
- *OK, Garmin, find Arthur Bryant's Barbecue near 12th Street and Vine Street.*

## Gå til en by eller et vejkryds med din stemme

Du kan sige sætninger som disse for at finde og navigere til en by eller et vejkryds.

- *OK, Garmin, find Chandler, Arizona.*
- *OK, Garmin, find Michigan Avenue and Erie Street.*

## Tjek din ankomsttid

Mens en rute er aktiv, kan du sige en sætning for at kontrollere dit forventede ankomsttidspunkt på din destination.

Sig *OK, Garmin, what time will we arrive?*

## At stoppe en rute ved hjælp af din stemme

Du kan sige sætninger som disse for at stoppe med at navigere en rute.

- *OK, Garmin, stop the route.*
- *OK, Garmin, stop navigating.*

## Styring af kameraet med stemmekommandoer

- 1 Sig **OK Garmin** for at aktivere stemmestyring.  
Kameraet afspiller en tone og lytter derefter efter en kommando.
- 2 Sig en kommando:
  - Sig **Gem video** for at gemme en video.
  - Sig **Tag et billede** for at tage et billede.Kameraet afspiller en tone, når det genkender din kommando.

## Ring op ved hjælp af din stemme

Du kan bruge en stemmekommando til at ringe til en kontakt fra telefonbogen på din parrede smartphone.

Sig *OK, Garmin, call*, og sig kontaktnavnet.

Du kan f.eks. sige *OK, Garmin, call Mom*.

## Ændring af enhedsindstillinger ved hjælp af din stemme

Du kan sige sætninger som disse for at indstille enheden til en værdi fra 0 til 10.

- *OK, Garmin, increase the volume.*
- *OK, Garmin, set the volume to 0.*
- *OK, Garmin, set the volume to 9.*
- *OK, Garmin, decrease the brightness.*
- *OK, Garmin, set the brightness to 5.*

## Funktioner og advarsler for chaufførøpmærksomhed

### FORSIGTIG

Chaufføradvarsler og fartbegrænsning er kun beregnet til oplysningsformål og træder ikke i stedet for dit ansvar for at overholde alle opsatte skilte om fartbegrænsning samt for at bruge din egen dømmekraft for sikker kørsel på alle tidspunkter. Garmin er ikke ansvarlig for eventuelle trafikbøder eller stævninger, du måtte modtage for ikke at overholde alle gældende trafiklove og -skilte.

Enheden tilbyder funktioner, som kan give sikrere kørsel og øget effektivitet, selv når du kører i et velkendt område. Enheden afspiller en hørbar tone eller meddelelse og viser oplysninger for hver advarsel. Du kan aktivere eller deaktivere den hørbare tone for visse typer chaufføradvarsler. Det er ikke alle advarsler, der er tilgængelige i alle områder.

**Skoler:** Enheden afspiller en tone og viser fartbegrænsningen (hvis tilgængelig) for en kommende skole eller skolezone.

**Meddelelse om overskredet fartgrænse:** Enheden viser en rød kant på fartbegrænsningsikonet, hvis du overskrider fartbegrænsningen for den vej, du kører på.

**Fartbegrænsning:** Enheden afspiller en tone og viser den kommende fartbegrænsning, så du kan være forberedt på at tilpasse farten.

**Forkert retning på ensrettet vej:** Enheden afspiller en meddelelse og viser en advarsel på hele skærmen, hvis du kører i den forkerte retning på ensrettet vej. Skærmkanterne bliver røde, og der vises en advarsel øverst på skærbilledet, indtil du forlader den ensrettede vej eller ændrer kørselsretning.

**Jernbaneoverskæring:** Enheden afspiller en tone for at angive en kommende jernbaneoverskæring.

**Dyr krydser vej:** Enheden afspiller en tone for at angive et kommende område, hvor dyr krydser vejen.

**Sving:** Enheden afspiller en tone for at angive et sving på vejen.

**Langsom trafik:** Enheden afspiller en tone for at angive langsommere trafik, når du nærmer dig langsommere trafik med høj fart. Enheden skal modtage trafikoplysninger for at kunne anvende denne funktion (*Trafik, side 41*).

**Vejarbejde:** Enheden afspiller en tone og viser en meddelelse, når du nærmer dig vejarbejde.

**Spærret vejbane:** Enheden afspiller en tone og viser en meddelelse, når du nærmer dig en spærret vejbane.

**Planlægning af pause:** Enheden afspiller en tone og foreslår kommende rasteplasser, når du har kørt i lang tid.

**Risiko for at køre fast:** Enheden afspiller en tone og viser en meddelelse, når du nærmer dig en vej, som ikke er farbar for dit køretøj.

**Sidevind:** Enheden afspiller en tone og viser en meddelelse, når du nærmer dig en vej, hvor der er risiko for sidevind.

**Smal vej:** Enheden afspiller en tone og viser en meddelelse, når du nærmer dig en vej, der er for smal til dit køretøj.

**Stejl bakke:** Enheden afspiller en tone og viser en meddelelse, når du nærmer dig en stejl bakke.

**Stats- og landegrænser:** Enheden afspiller en tone og viser en meddelelse, når du nærmer dig stats- og landegrænser.

**Slå propan fra:** Enheden afspiller en tone og viser en meddelelse, når du nærmer dig et område, hvor propan skal være slået fra.

**Advarsel om sammenstød:** Funktionen advarer dig, når enheden registrerer, at du ikke opretholder en sikker afstand mellem dig og køretøjet foran dig.

**Advarsel når bane forlades:** Enheden advarer dig, når den registrerer, at du muligvis krydser en vognbanelinje utilsigtet.

## Aktivering eller deaktivering af chaufføradvarsler

Du kan aktivere eller deaktivere flere typer chaufføradvarsler.

- 1 Vælg  > **Hjælp til chauffør** > **Chaufføradvarsler**.
- 2 Vælg eller ryd feltet ud for hver advarsel.

## Rødt lys- og fartkameraer

### BEMÆRK

Garmin er ikke ansvarlig for nøjagtigheden eller konsekvenserne af at bruge et brugertilpasset POI eller en sikkerhedskameradatabase.

**BEMÆRK:** Denne funktion er ikke tilgængelig i alle områder eller på alle produktmodeller.

Oplysninger om placeringer af rødt lys-kameraer og hastighedskameraer er tilgængelige i visse områder for visse produktmodeller. Enheden advarer dig, når du nærmer dig et rapporteret fartkamera eller rødt lys-kamera.

- I nogle områder kan din enhed modtage-data om rødt lys- og hastighedskameraer, når den er tilsluttet en smartphone, der kører Garmin Drive appen.
- Du kan bruge Garmin Express™ softwaren ([garmin.com/express](http://garmin.com/express)) til at opdatere kameradatabasen på din enhed. Du bør opdatere din enhed ofte for at modtage de nyeste kameraoplysninger.

## Advanced Driver Assistance System

Din enhed omfatter ADAS (advanced driver assistance system), som bruger det integrerede bilkamera til at levere advarsler og meddelelser om omgivelserne, mens du kører.

Du kan aktivere eller deaktivere disse ADAS-funktioner i indstillingerne for Hjælp til chauffør ([Indstillinger for Hjælp til chauffør](#), side 51).

## Forward Collision Warning System

### ADVARSEL

FCWS (front collision warning system) er kun beregnet til oplysningsformål og træder ikke i stedet for dit ansvar for at tage hensyn til alle vej- og kørebetingelser, overholde alle færdselsregler og bruge din egen dømmekraft for sikker kørsel på alle tidspunkter. FCWS er afhængig af kameraet for at kunne give en advarsel om køretøjer, der nærmer sig, og derfor kan funktionens effektivitet være begrænset under forhold med dårlig sigtbarhed. Du kan finde flere oplysninger på [garmin.com/warnings](http://garmin.com/warnings).

FCWS funktionen advarer dig, når enheden registrerer, at der ikke er en sikker afstand mellem dig og køretøjet foran dig. Enheden registrerer køretøjets hastighed ved hjælp af GPS og beregner en anslået sikker afstand baseret på din hastighed. FCWS aktiveres automatisk, når køretøjets hastighed overskrider 65 km/t (40 miles/time).

Når enheden registrerer, at du er for tæt på køretøjet foran dig, afspiller enheden en lydalarm, og der vises en advarsel på skærmen.



## Tips til Forward Collision Warning System

Flere faktorer påvirker FCWS (forward collision warning system). Visse forhold kan forhindre, at FCWS registrerer et køretøj foran dig.

- FCWS aktiveres, når køretøjets hastighed overskrider 65 km/t (40 mph).
- FCWS kan muligvis ikke registrere et køretøj foran dig, hvis kameraets udsyn til køretøjet er sløret af regn, tåge, sne, solskin, forlygter eller mørke.
- FCWS fungerer muligvis ikke korrekt, hvis kameraet er forkert justeret (*Justering af kameraet, side 8*).
- FCWS kan muligvis ikke registrere køretøjer, som er mere end 40 m (130 fod) eller mindre end 5 m (16 fod) væk.
- FCWS fungerer muligvis ikke korrekt, hvis indstillingen af kameraplacering ikke korrekt angiver køretøjets højde eller enhedens placering i køretøjet (*Justering af kameraet, side 8*).

## Lane Departure Warning System

### ⚠ ADVARSEL

LDWS (lane departure warning system) er kun beregnet til oplysningsformål og træder ikke i stedet for dit ansvar for at tage hensyn til alle vej- og kørebetingelser, overholde alle færdselsregler og bruge din egen dømmekraft for sikker kørsel på alle tidspunkter. LDWS er afhængig af kameraet for at kunne give advarsler om vognbanemarkeringer, og derfor kan funktionens effektivitet være begrænset under forhold med dårlig sigtbarhed. Du kan finde flere oplysninger på [garmin.com/warnings](http://garmin.com/warnings).

LDWS advarer dig, når enheden registrerer, at du muligvis er ved at skifte vognbane utilsigtet. Enheden advarer dig f.eks., hvis du krydser en malet vognbanemarkering. LDWS aktiveres kun, når køretøjets hastighed overskrider 65 km/t (40 mph). Advarslen vises i skærmens venstre eller højre side for at angive, hvilken vognbane du har krydset.

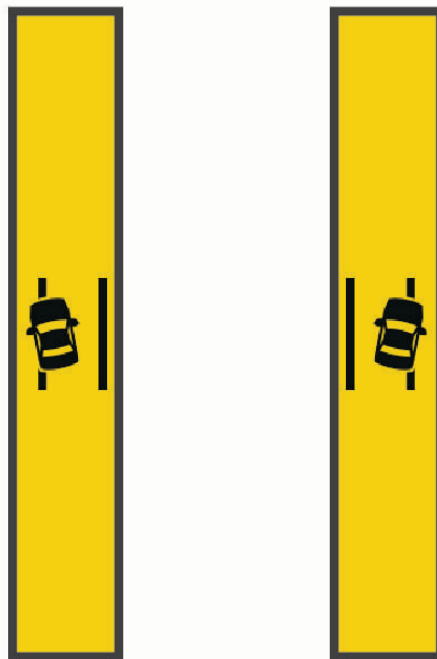

**BEMÆRK:** For at opnå den bedste LDWS funktion, bør indstillingen Kameraplacering angive enhedens placering i køretøjet.

## Indstilling af kameraplacering

Du kan montere enheden til venstre, højre eller i midten på forruden eller instrumentbrættet. For at opnå den bedste LDWS funktion, bør indstillingen Kameraplacering angive enhedens placering i køretøjet.

1 Vælg  > Dash Cam > Kameraplacering > Horizontal placering.

2 Vælg enhedens placering.

### Tip til funktion af advarsel om vognbaneskift

Flere faktorer påvirker funktionen af LDWS (lane departure warning system). Visse forhold kan forhindre, at LDWS registrerer et køretøj foran dig.

- LDWS aktiveres kun, når køretøjets hastighed overskrider 65 km/t (40 mph).
- LDWS advarer ikke på visse typer veje, f.eks. hovedvejstilkørsler eller vognbanefletning.
- LDWS fungerer muligvis ikke korrekt, hvis kameraet er forkert justeret.
- LDWS fungerer muligvis ikke korrekt, hvis indstillingen af kameraplacering ikke korrekt angiver køretøjets højde eller enhedens placering i køretøjet (*Justering af kameraet, side 8*).
- LDWS kræver en klar, kontinuerlig visning af vognbanelinjerne.
  - Vognbaneskift registreres muligvis ikke, hvis linjerne er sløret af regn, tåge, sne, kraftige skygger, solskin eller forlygter, vejarbejde eller andre visuelle forhindringer.
  - Vognbaneskift registreres muligvis ikke, hvis vognbanelinjerne er forkerte, mangler eller er meget slidt.
- LDWS kan muligvis ikke registrere vognbaneskift på meget brede, smalle eller bugtede veje.

## Advarsels- og alarmsymboler



### ADVARSEL

Angivelse af dit køretøjs profilegenskaber er ikke nogen garanti for, at der vil blive taget højde for dit køretøjs egenskaber ved alle forslag til ruter, eller at du vil modtage advarselsikonerne i alle tilfælde. Der kan være begrænsninger i kortdataene, som bevirker, at din enhed ikke i alle tilfælde kan tage højde for disse begrænsninger eller for vejforholdene. Vær altid opmærksom på vejskilte og vejbetingelser, når du træffer beslutninger under kørslen.







Der kan vises advarsels- og alarmsymboler på kortet eller i rutevejledningen for at advare dig om potentielle farer og vejforhold.





## Begrænsningsadvarsler

	Højde
	Vægt
	Længde
	Bredde
	Anhængerhøjde
	Anhængervægt
	Anhængerlængde
	Anhængerbredde
	Bådtrailere ikke tilladt
	Campingvogne ikke tilladt
	Anhængere ikke tilladt
	Ingen propan
	Venstresving forbudt
	Højresving forbudt
	U-vending forbudt

## Advarsler om vejforhold

	Risiko for at køre fast
	Sidevind
	Smal vej
	Skarpt sving
	Stejl nedadgående bakke
	Udhængende træer

## Alarmer

	Vejestation
	Vej ikke evalueret for autocampere

## Søg efter og gem positioner

De kort, der er indlæst på enheden, indeholder positioner, f.eks. restauranter, hoteller, bilværksteder og detaljerede gadeoplysninger. Menuen Find hjælper dig med at finde din destination gennem flere forskellige metoder til at gennemse, søge og gemme disse oplysninger.

Vælg **Find** i hovedmenuen.

- Hvis du hurtigt vil søge efter alle positioner på din enhed, skal du vælge **Søg** (*Søgning efter positioner ved anvendelse af søgelinjen, side 18*).
- Hvis du vil finde en adresse, skal du vælge **Adresse** (*Søgning efter en adresse, side 19*).
- Hvis du vil gennemse eller søge i forudindlæste interessepunkter efter kategori, skal du vælge **Kategorier** (*Søgning efter en position efter kategori, side 20*).
- Hvis du vil søge i nærheden af en anden by eller et område, skal du vælge  ud for det aktuelle søgeområde (*Ændring af søgeområdet, side 20*).
- Hvis du vil se og redigere dine gemte positioner, skal du vælge **Gemt** (*Gemme positioner, side 24*).
- Hvis du vil se positioner, du har valgt for nylig fra søgeresultaterne, skal du vælge **Nylige** (*Visning af nyligt fundne positioner, side 23*).
- Hvis du vil søge efter autocamperpladser og campingpladser, skal du vælge **Camp.pladser** (*Søgning efter campingpladser, side 21*).
- For at gennemse og søge efter Tripadvisor® rejseanmeldelser skal du vælge **Tripadvisor** (*Tripadvisor, side 22*).
- Hvis du vil navigere til bestemte geografiske koordinater, skal du vælge **Koordinater** (*Søgning efter en position ved hjælp af koordinater, side 23*).

## Søgning efter positioner ved anvendelse af søgelinjen

Du kan bruge søgelinjen til at søge efter positioner ved at indtaste en kategori, et varenavn, en adresse eller et bynavn.

- 1 Vælg **Find**.
- 2 Vælg **Søg** i søgelinjen.
- 3 Indtast en del af eller hele søgeordet.  
Forslag til søgeord vises under søgelinjen.
- 4 Vælg en funktion:
  - Hvis du vil søge efter en bestemt type virksomhed, kan du indtaste et kategorinavn (f.eks. "biografer").
  - Du kan søge efter en forretning vha. dens navn ved at indtaste hele eller del af navnet.
  - Du kan søge efter en adresse i nærheden af dig ved at indtaste husnummeret og gadenavnet.
  - Du kan søge efter en adresse i en anden by ved at indtaste husnummer, gadenavn, by og stat.
  - Du kan søge efter en by ved at indtaste by og stat/land.
  - Du kan søge efter koordinater ved at indtaste koordinater på længde- og breddegrad.
- 5 Vælg en funktion:
  - Vælg et ord for at bruge det som søgeord.
  - Vælg **S** for at søge ved hjælp af din indtastede tekst.
- 6 Vælg en position, hvis det er nødvendigt.

## Populære steder

### BEMÆRK

Garmin er ikke ansvarlig for Tripadvisor eller Michelin® oplysningernes nøjagtighed eller tilgængelighed. Du er ansvarlig for at forstå og overholde alle gældende regler, love eller bestemmelser for interessepunkter.

Søgefunktionen Trendy steder omfatter både Tripadvisor og Michelin interessepunkter og bedømmelser, hvilket giver en omfattende liste over seværdigheder. Du kan filtrere søgeresultaterne efter kategorier, bedømmelser og afstand fra ruten.

**BEMÆRK:** Tripadvisor og Michelin interessepunkter er ikke tilgængelige i alle områder.

### Udførelse af en søgning efter populære steder

- 1 Vælg **Trendy steder**.
- 2 Vælg **Søgefiltre** for at filtrere de viste interessepunkter efter kategori eller bedømmelse (valgfrit).
- 3 Vælg **Q**, og indtast et søgeord (valgfrit).

### Søgning efter en adresse

**BEMÆRK:** Rækkefølgen af disse trin kan være anderledes afhængigt af de kortdata, der er indlæst på din enhed.

- 1 Vælg **Find**.
- 2 Hvis nødvendigt, skal du vælge **📍** for at søge i nærheden af en anden by eller et andet område.
- 3 Vælg **Adresse**.
- 4 Følg instruktionerne på skærmen til indtastning af adresseoplysninger.
- 5 Vælg adressen.

### Positionssøgningens resultater

Positionssøgningens resultater vises på en liste med den nærmeste position øverst. Hver nummereret position vises også på kortet. Du kan rulle ned for at se flere resultater.

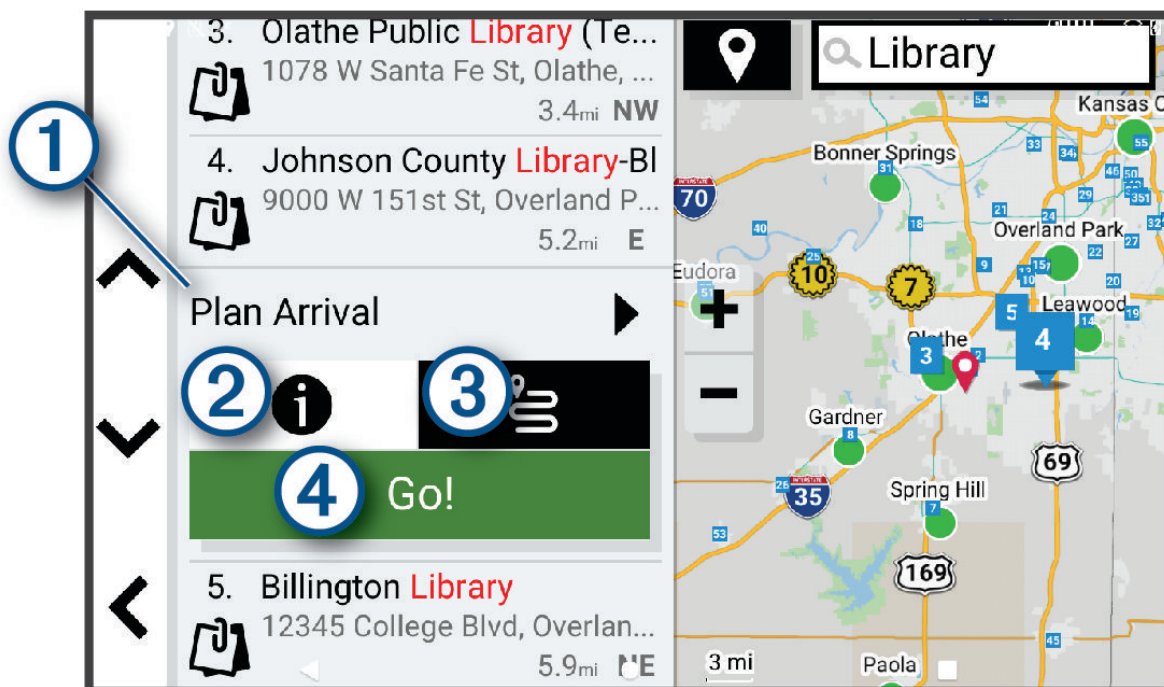



①	Planlæg ankomst	Vælg for at bruge værktøjet Planlæg ankomst.
②	<b>i</b>	Vælg for at få vist detaljerede oplysninger om positionen.
③		Vælg for at oprette en rute til positionen ved hjælp af funktionen ( <i>Sådan starter du en rute ved hjælp af funktionen RoadTrip-ruter, side 26</i> ).
④	Start!	Vælg for at starte navigation til positionen ved hjælp af den anbefalede rute.

## Ændring af søgeområdet

Som standard søger enheden efter positioner i nærheden af din aktuelle position. Du kan også søge i andre områder, f.eks. i nærheden af din destination, i nærheden af en anden by eller langs din aktive rute.

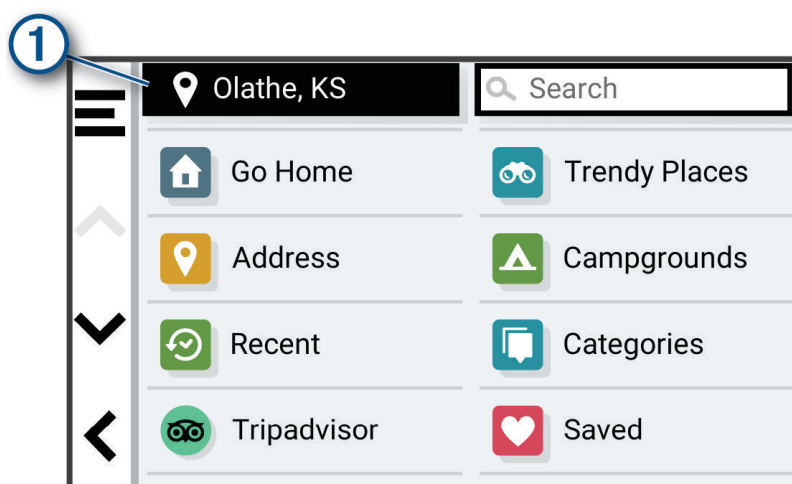
- 1 Vælg **Find**.
- 2 Vælg  ved siden af det aktuelle søgeområde ①.



- 3 Vælg et søgeområde.
  - 4 Følg om nødvendigt vejledningen på skærmen for at vælge en specifik position.
- Det valgte søgeområde vises ved siden af . Når du søger efter en position ved hjælp af en af mulighederne i menuen Find, foreslår enheden først positioner nær dette område.

## Interessepunkter

### BEMÆRK

Du er ansvarlig for at forstå og overholde alle gældende regler, love eller bestemmelser for interessepunkter.

Et interessepunkt er et sted, du muligvis finder nyttigt eller interessant. Interessepunkter er organiseret efter kategori og kan omfatte populære rejsedestinationer, f.eks. tankstationer, restauranter, hoteller og underholdningssteder.

### Søgning efter en position efter kategori

- 1 Vælg **Find**.
- 2 Vælg en kategori, eller vælg **Kategorier**.
- 3 Vælg en underkategori, hvis det er nødvendigt.
- 4 Vælg en position.

## Søgning i en kategori

Når du har udført en søgning efter et interessepunkt, viser visse kategorier muligvis listen Hurtig søgning, der viser de sidste fire destinationer, du har valgt.

- 1 Vælg **Find > Kategorier**.
- 2 Vælg en kategori.
- 3 Vælg en mulighed:
  - Vælg en destination på listen til hurtig søgning i højre side af skærmen.  
Listen til hurtig søgning viser en oversigt over nyligt fundne positioner i den valgte kategori.
  - Vælg en underkategori, hvis det er nødvendigt, og vælg en destination.

## Søgning efter campingpladser

### BEMÆRK

Du er ansvarlig for at forstå og overholde alle gældende regler, love eller bestemmelser for campingpladser.

Vælg **Find > Camp.pladser**.

## Søgning efter autocamperområder

**BEMÆRK:** Denne funktion er ikke tilgængelig i alle områder.

Vælg **Find > PlanRV™ Parks**.

## Søgning efter autocamper-service

**BEMÆRK:** Denne funktion er ikke tilgængelig i alle områder.

Du kan finde steder i nærheden, der tilbyder reparation, bugsering og andre services til autocampere.

Vælg **Find > PlanRV™ Services**.

## Søgning efter nationalparker

Enhedsmodeller, der indeholder kort over Nordamerika eller USA, indeholder også detaljerede oplysninger om nationalparker i USA. Du kan navigere til en nationalpark eller til en position i en nationalpark.

### BEMÆRK

Du er ansvarlig for at forstå og overholde alle gældende regler, love eller bestemmelser for nationalparker.

- 1 Vælg **Find > Nationalparker**.  
Der vises en liste over nationalparker med nærmeste park øverst.
- 2 Vælg **Søg**, og indtast hele eller en del af parkens navn for at indsnævre søgeresultaterne (valgfrit).
- 3 Vælg en nationalpark.  
En liste over kategorier for positioner for attraktioner og faciliteter i parken vises under parkens navn.
- 4 Vælg en mulighed:
  - For at starte navigation til parken skal du vælge **Start!**.
  - Hvis du vil se flere parkoplysninger eller udforske parkens attraktioner og faciliteter, skal du vælge **i**.
  - Hvis du hurtigt vil finde en position i parken, skal du vælge en kategori fra listen under parkens navn og vælge en position.

## Udforsk attraktioner og faciliteter i nationalparker

På nordamerikanske produktmodeller kan du udforske detaljerede oplysninger om de attraktioner og faciliteter, der findes i en nationalpark, og navigere til bestemte positioner i parken. For eksempel kan du finde campingpladser, landemærker, besøgscentre og populære attraktioner.

- 1 Vælg en nationalpark ud fra resultaterne for positionssøgning.  
Der vises en liste over kategorier for parkens attraktioner og faciliteter.
- 2 Vælg en kategori.
- 3 Vælg en position, og vælg **Start!**.

## Foursquare

### BEMÆRK

Garmin er ikke ansvarlig for nøjagtigheden eller aktualiteten af oplysninger, der leveres af Foursquare.

Du er ansvarlig for at forstå og overholde alle gældende regler, love eller bestemmelser for interessepunkter.

Foursquare er et stedbaseret socialt netværk. Din enhed indeholder millioner af præinstallerede Foursquare interessepunkter, der er angivet med Foursquare logoet i dine søgeresultater for steder.

### Søgning i Foursquare interessepunkter

Du kan søge efter Foursquare interessepunkter, der er indlæst på din enhed.

Vælg **Find** > **Foursquare**.

### Visning af Foursquare oplysninger om et sted

Du kan få vist Foursquare positionsoplysninger og brugerbedømmelser.

- 1 Fra søgeresultaterne for et sted kan du vælge et Foursquare interessepunkt.
- 2 Vælg .

## Tripadvisor

### BEMÆRK

Garmin er ikke ansvarlig for Garmin oplysningernes nøjagtighed eller tilgængelighed.

Du er ansvarlig for at forstå og overholde alle gældende regler, love eller bestemmelser for interessepunkter.

Din enhed omfatter Tripadvisor rejseanmeldelser. Tripadvisor anmeldelser vises automatisk på listen med søgeresultater for restauranter, hoteller og seværdigheder. Du kan også søge efter Tripadvisor interessepunkter i nærheden og sortere efter distance eller popularitet.

### Søgning efter Tripadvisor interessepunkter

- 1 Vælg **Find** > **Tripadvisor**.
- 2 Vælg en kategori.
- 3 Vælg en underkategori, hvis det er nødvendigt.  
Der vises en liste med nærliggende Tripadvisor interessepunkter for kategorien.
- 4 Vælg **Sorter resultat** for at filtrere de viste interessepunkter efter afstand eller popularitet (valgfrit).
- 5 Vælg , og indtast et søgeord (valgfrit).

### Navigation til interessepunkter inden for et sted

**BEMÆRK:** Denne funktion er måske ikke tilgængelig i alle områder eller for alle produktmodeller.

Du kan oprette en rute til et interessepunkt (POI) inden for et større sted, f.eks. en butik i et indkøbscenter eller en bestemt terminal i en lufthavn.

- 1 Vælg **Find** > **Søg**.
- 2 Indtast navnet på stedet, og vælg .
- 3 Vælg stedet.  
Der vises en liste over interessepunkter på stedet.
- 4 Vælg en kategori, vælg en position, og vælg **Start!**.

Enheden opretter en rute til det parkeringsområde eller den indgang til stedet, der er tættest på interessepunktet. Når du ankommer til destinationen, angiver et ternet flag det anbefalede parkeringsområde. Et mærket punkt angiver placeringen af interessepunktet inden for stedet.

## Udforskning af et sted

**BEMÆRK:** Denne funktion er måske ikke tilgængelig i alle områder eller for alle produktmodeller.

Du kan få vist en liste over alle interessepunkter på hvert sted.

- 1 Vælg et sted.
- 2 Vælg **i** > **Udforsk dette sted**.

## Søgeværktøjer

Søgeværktøjer giver dig mulighed for at søge efter bestemte typer positioner ved at svare på forespørgsler på skærmen.

### Søgning efter et vejkryds

Du kan søge efter et vejkryds eller en sammenfletning mellem to gader, motorveje eller andre veje.

- 1 Vælg **Find** > **Vejkryds**.
- 2 Følg instruktionerne på skærmen til indtastning af gadeoplysninger.
- 3 Vælg vejkrydset.

### Søgning efter en position ved hjælp af koordinater

Du kan søge efter en position ved hjælp af bredde- og længdegraden.

- 1 Vælg **Find** > **Koordinater**.
- 2 Om nødvendigt skal du vælge  og ændre koordinatformatet eller datum.
- 3 Vælg **Koordinater**.
- 4 Indtast koordinaterne for breddegraden og længdegraden og vælg **Fuldført**.
- 5 Vælg en mulighed:
  - Vælg **Gem** for at gemme koordinaterne som en position.
  - For at starte en rute til koordinaterne skal du vælge **Start!**.

## Visning af nyligt fundne positioner

Enheden gemmer en historik med de sidste 50 positioner, du har fundet.

Vælg **Find** > **Nylige**.

### Rydning af listen over nyligt fundne steder

Vælg **Find** > **Nylige** >  > **Ryd** > **Ja**.

## Visning af oplysninger om aktuel position

Du kan bruge siden *Hvor er jeg?* til at få vist oplysninger om din aktuelle position. Dette er en nyttig funktion, hvis du skal oplyse en redningstjeneste om, hvor du befinder dig.

På kortet vælges køretøjet.

## Finde nødtjenester og brændstof

Du kan bruge siden *Hvor er jeg?* til at finde de nærmeste hospitaler, politistationer og tankstationer.

- 1 På kortet vælges køretøjet.
- 2 Vælg **Skadestuer**, **Politi stationer** eller **Brændstof**.  
Der vises en liste over de valgte tjenester, med de nærmeste steder øverst.
- 3 Vælg en position.
- 4 Vælg en funktion:
  - Hvis du vil navigere til stedet, skal du vælge **Start!**
  - Hvis du vil have vist telefonnummeret og andre oplysninger om stedet, skal du vælge **i**.



## Få retningsanvisninger til din aktuelle position

Hvis du skal fortælle en anden person, hvordan man kommer til din aktuelle position, kan din enhed give dig en liste med retningsanvisninger.

- 1 På kortet vælges køretøjet.
- 2 Vælg  > **Rute til mig**.
- 3 Vælg en startposition.
- 4 Vælg **Ok**.

## Sådan tilføjer du en genvej

Du kan tilføje genveje til menuen Find. En genvej kan vise hen til en position, en kategori eller et søgeværktøj. Menuen Find kan indeholde op til 36 genvejsikoner.

- 1 Vælg **Find** > **Tilføj genvej**.
- 2 Vælg et emne.

## Fjernelse af en genvej

- 1 Vælg **Find** >  > **Fjern genvej(e)**.
- 2 Vælg den genvej, der skal fjernes.
- 3 Vælg genvejen igen for at bekræfte.
- 4 Vælg **Fuldført**.

## Gemme positioner



### Sådan gemmer du en position

- 1 Søg efter en position (*Søgning efter en position efter kategori, side 20*).
- 2 Vælg en position fra søgeresultaterne.
- 3 Vælg  > **Gem**.
- 4 Indtast om nødvendigt et navn, og vælg **Fuldført**.
- 5 Vælg **Gem**.

### Lagring af din aktuelle position

- 1 På kortet vælges køretøjsikonet.
- 2 Vælg **OK**.
- 3 Indtast et navn, og vælg **Fuldført**.



### Redigering af en gemt position

- 1 Vælg **Find** > **Gemt**.
- 2 Vælg en kategori, hvis det er nødvendigt.
- 3 Vælg en position.
- 4 Vælg .
- 5 Vælg  > **Rediger**.
- 6 Vælg en mulighed:
  - Vælg **Navn**.
  - Vælg **Telefonnummer**.
  - Vælg **Kategorier**, hvis du vil tildele kategorier til den gemte position.
  - Vælg **Skift kortsymbol**, hvis du vil ændre det symbol, der bruges til at markere positionen på et kort.
- 7 Rediger oplysningerne.
- 8 Vælg **Fuldført**.

## Tildeling af kategorier til en gemt position

Du kan tilføje tilpassede kategorier for at organisere dine gemte positioner.

**BEMÆRK:** Kategorier vises i menuen med gemte positioner, når du har gemt mindst 12 positioner.

- 1 Vælg **Find > Gemt**.
- 2 Vælg en position.
- 3 Vælg .
- 4 Vælg  > **Rediger > Kategorier**.
- 5 Indtast et eller flere navne på kategorier, adskilt af komma.
- 6 Vælg evt. en foreslået kategori.
- 7 Vælg **Fuldført**.

## Sletning af en gemt position

**BEMÆRK:** Slettede positioner kan ikke gendannes.

- 1 Vælg **Find > Gemt**.
- 2 Vælg  > **Slet**.
- 3 Vælg feltet ved siden af de gemte positioner, der skal slettes, og vælg **Slet > Ja**.



# Sådan følger du en rute

## Ruter

En rute er en sti fra din aktuelle placering til en eller flere destinationer.

- Enheden beregner en anbefalet rute til din destination på basis af de præferencer, du angiver, f.eks. ruteberegningstilstanden (*Ændring af ruteberegningstilstand, side 26*) og undgåelser (*Undgå forsinkelser, gebyrer og områder, side 30*).
- Enheden kan automatisk undgå veje, der ikke passer til den aktive køretøjsprofil.
- Du kan hurtigt begynde at navigere til din destination ved hjælp af den anbefalede rute, eller du kan vælge en alternativ rute (*Sådan startes en rute, side 25*).
- Hvis der er bestemte veje, du gerne vil benytte eller undgå, kan du tilpasse ruten (*Udform din rute, side 29*).
- Du kan tilføje flere destinationer til en rute (*Tilføjelse af en position til din rute, side 29*).

## Sådan startes en rute

- 1 Vælg **Find**, og søg efter en position (*Søg efter og gem positioner, side 18*).
- 2 Vælg en position.
- 3 Vælg en mulighed:
  - Vælg **Start!** for at begynde at navigere ved hjælp af den anbefalede rute.
  - Hvis du vil redigere rutens forløb, skal du vælge  >  og tilføje udformningspunkter til ruten (*Udform din rute, side 29*).

Enheden beregner en rute til positionen og vejleder dig ved hjælp af stemmemeddelelser og oplysninger på kortet (*Din rute på kortet, side 27*). En eksempelvisning af hovedvejene på ruten vises i kanten af kortet i flere sekunder.

Hvis du har behov for at standse på yderligere destinationer, kan du tilføje positionerne til din rute (*Tilføjelse af en position til din rute, side 29*).



## Start af en rute ved hjælp af kortet

Du kan starte en rute ved at vælge en position på kortet.

- 1 Vælg **Vis kort**.
- 2 Træk og zoom kortet for at få vist søgeområdet.
- 3 Vælg om nødvendigt  for at filtrere de viste interessepunkter efter kategori. Positionsmarkører (farvede prikker) vises på kortet.
- 4 Vælg en mulighed:
  - Vælg en positionsmarkør.
  - Vælg et punkt, f.eks. en gade, et vejkryds eller en adresse.
- 5 Vælg **Start!**.

## Sådan starter du en rute ved hjælp af funktionen RoadTrip-ruter

Enheden kan beregne ruter, der foretrækker flere sving, bakker og færre hovedveje. Denne funktion kan give en smukkere tur, men den kan også forlænge tiden eller afstanden til din destination.

- 1 Vælg **Find > Kategorier**.
- 2 Vælg en underkategori, hvis det er nødvendigt.
- 3 Vælg en position.
- 4 Vælg .
- 5 Brug skyderen til at øge eller reducere længden af din rute.
- 6 Hvis det er nødvendigt, skal du vælge  for at tilføje udformningspunkter til din rute.
- 7 Vælg **Start!**.

## Sådan kører du hjem

Første gang, du starter en rute hjem, beder enheden dig om at indtaste din hjemmeposition.

- 1 Vælg **Find > Kør hjem**.
- 2 Indtast din hjemmeposition, hvis det er nødvendigt.

## Redigering af din hjemmeposition

- 1 Vælg **Find >  > Indtast Hjem position**.
- 2 Indtast din hjemmeposition.

## Ændring af ruteberegningstilstand

- 1 Vælg  > **Navigation > Beregningstilstand**.
- 2 Vælg en mulighed:
  - Vælg **Sving-for-sving** for at beregne ruter på veje, der er hurtigere at køre, men som kan være længere afstandsmæssigt.
  - Vælg **Lige linje** for at beregne direkte linje, punkt-til-punkt-ruter i en lige linje.

## Din rute på kortet

Mens du kører, guider enheden dig til destinationen med stemmekommandoer og oplysninger på kortet. Vejledninger til det næste sving, den næste afkørsel eller andre handlinger vises hen over den øverste del af kortet.

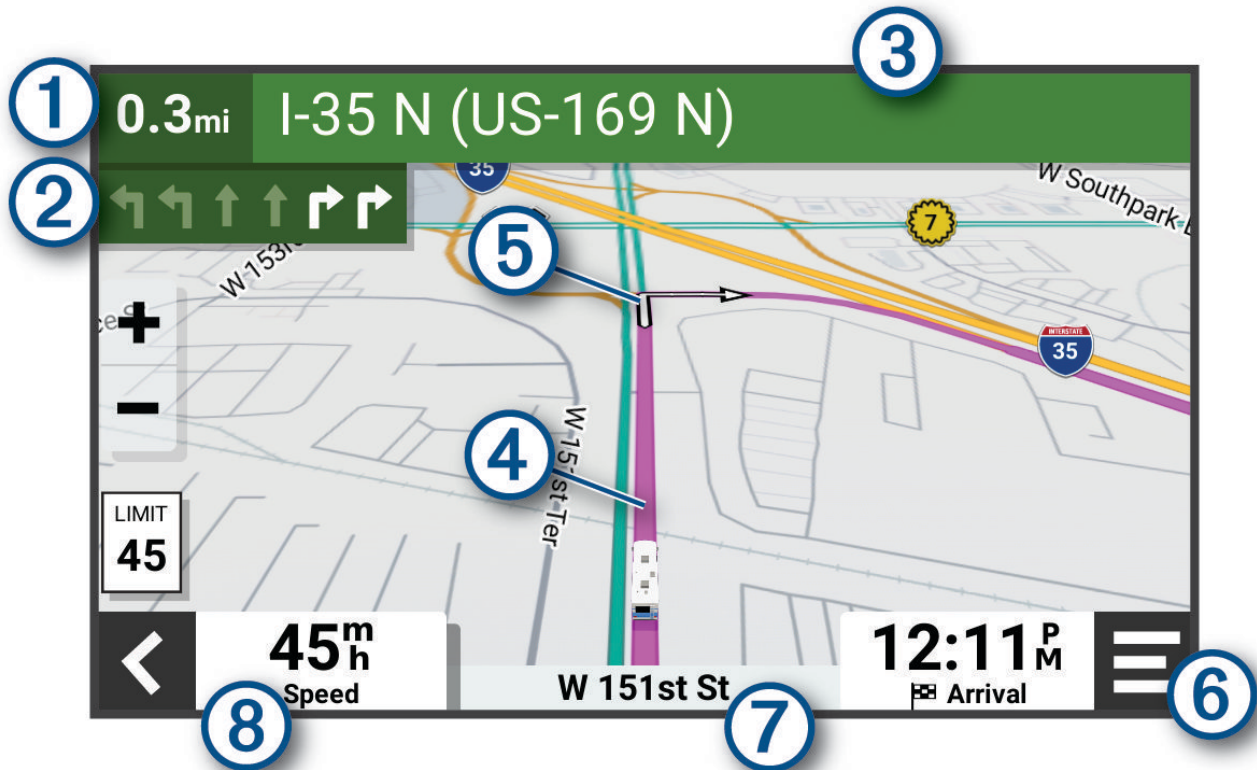

- 1 Afstand til næste handling.
- 2 Næste handling på ruten. Angiver det næste sving, den næste afkørsel eller andre handlinger samt den vognbane, du bør køre i, hvis det er muligt.
- 3 Navnet på den gade eller afkørsel, der er knyttet til den næste handling.
- 4 Rute fremhævet på kortet.
- 5 Næste handling på ruten. Pile på kortet angiver placeringen af kommende handlinger.
- 6 Kortværktøjer. Indeholder værktøjer til at vise dig flere oplysninger om ruten og omgivelserne.
- 7 Navnet på den vej, du kører på.
- 8 Køretøjshastighed.

## Aktiv vognbaneanvisning

Når du nærmer dig sving, afkørsler eller kryds på din rute, vises en detaljeret simulering af vejen ved siden af kortet, hvis tilgængeligt. En farvet streg ① angiver den rigtige vognbane til svinget.

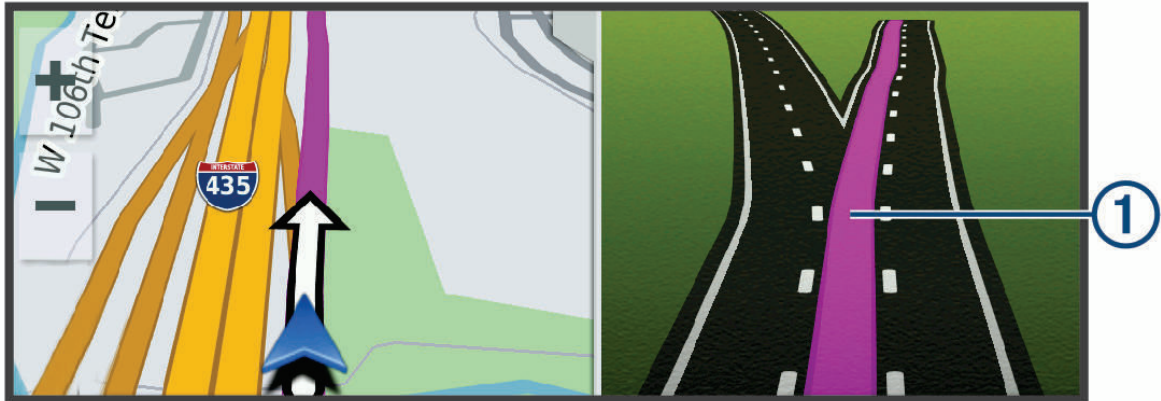

## Visning af sving og retningsanvisninger

Mens du navigerer en rute, kan du se kommende sving, vognbaneskit og andre retningsangivelser for din rute.

1 Vælg en funktion på kortet:

- Vælg > **Sving** for at se kommende sving og retningsanvisninger, mens du navigerer. Kortværktøjet viser de næste sving eller retningsangivelser ved siden af kortet. Listen opdateres automatisk, mens du navigerer ruten.
- Hvis du vil have vist den komplette liste med sving og retningsanvisninger for hele ruten, skal du vælge tekstlinjen øverst på kortet.

2 Vælg et sving eller en retningsangivelse (valgfrit).

Der vises detaljerede oplysninger. Der vises muligvis et billede af vejkrydset for vejkryds på større hovedveje, hvis det er tilgængeligt.

## Visning af hele ruten på kortet

1 Vælg et vilkårligt sted på kortet, mens du navigerer en rute.

2 Vælg

## Ankomst til din destination

Når du nærmer dig din destination, leverer enheden oplysninger for at hjælpe dig med at gennemføre din rute.

- angiver positionen for din destination på kortet, og en stemmemeddelelse annoncerer, at du nærmer dig din destination.
- Når du nærmer dig nogle destinationer, mens du bruger en autocamperprofil, beder enheden dig automatisk om at planlægge din ankomst til en autocamperdestination, f.eks. et parkeringsområde. Du kan vælge et foreslået punkt på kortet og vælge Start! for at navigere til den pågældende destination.
- Når du stopper ved din destination, afslutter enheden automatisk ruten. Hvis enheden ikke registrerer din ankomst automatisk, kan du vælge > **Stop** for at afslutte ruten.

## Ændring af aktiv rute

### Tilføjelse af en position til din rute

Før du kan tilføje et sted til din rute, skal du navigere en rute (*Sådan startes en rute, side 25*).

Du kan tilføje positioner til midten eller enden af ruten. Du kan f.eks. tilføje en tankstation som næste destination på din rute.

**TIP:** Hvis du vil oprette komplekse ruter med flere destinationer eller planlagte stop, kan du bruge ruteplanlægningen til at planlægge, redigere og gemme en rute (*Ruteplanlægning, side 42*).

- 1 Vælg på kortet  > **Find**.
- 2 Søg efter en position (*Søg efter og gem positioner, side 18*).
- 3 Vælg en position.
- 4 Vælg **Start!**.
- 5 Vælg en mulighed:
  - Hvis du vil tilføje stedet som næste destination på din rute, skal du vælge **Tilføj som næste stop**.
  - Hvis du vil tilføje stedet til slutningen af ruten, skal du vælge **Tilføj som sidste stop**.
  - Hvis du vil tilføje stedet og redigere rækkefølgen af destinationerne på din rute, skal du vælge **Tilføj til aktiv rute**.





Enheden genberegner ruten, så den også omfatter det tilføjede sted, og guider dig til destinationerne i rækkefølge.

### Udform din rute

Før du kan udforme din rute, skal du starte en rute (*Sådan startes en rute, side 25*).

Du kan manuelt udforme din rute for at ændre dens forløb. Det giver dig mulighed for at tvinge ruten til at følge en bestemt vej eller gå igennem et bestemt område, uden at du tilføjer en destination til ruten.

- 1 Vælg  > **Rediger rute** > **Udform rute** på kortet.

**TIP:** Du kan vælge  for at zoome ind på kortet og vælge et mere præcist sted.  
Enheden går ind i tilstanden ruteudformning og genberegner ruten for at rejse gennem det valgte sted.
- 2 Vælg  > .
- 3 Vælg om nødvendigt en indstilling:
  - Hvis du vil tilføje flere udformningspunkter til ruten, skal du vælge flere steder på kortet.
  - Hvis du vil fjerne et udformningspunkt, skal du vælge udformningspunktet og vælge .

### Valg af en omvej

Du kan tage en omvej på en angivet strækning langs ruten eller en omvej ad bestemte veje. Dette er nyttigt, hvis du kommer ud for vejarbejde, lukkede veje eller veje i dårlig stand.

- 1 På kortet skal du vælge  > **Rediger rute**.
- 2 Vælg en mulighed:
  - Hvis du vil tage en omvej på en angivet strækning langs ruten, skal du vælge **Omvej baseret på strækning**.
  - Hvis du vil undgå en bestemt vej ved hjælp af omvejen, skal du vælge **Omvej baseret på vej**.

### Sådan stopper du en rute

På kortet skal du vælge  > **Stop**.

## Brug af Foreslåede ruter

Inden du kan anvende denne funktion, skal du gemme mindst én position og aktivere rejsehistorikfunktionen (*Enhedsoplysninger og personlige indstillinger, side 53*).

Når du anvender funktionen myTrends™, forudser din enhed din destination baseret på din rejsehistorik, ugedagen og tidspunktet på dagen. Når du er kørt til en gemt position flere gange, kan positionen vises i navigationslinjen på kortet sammen med den estimerede rejsetid og trafikoplysninger.

Vælg navigationslinjen for at se en foreslået rute til positionen.

## Undgå forsinkelser, gebyrer og områder

### Sådan undgår du trafikforsinkelser på ruten

Før du kan undgå trafikforsinkelser, skal du modtage trafikoplysninger (*Modtagelse af trafikdata med din smartphone, side 41*).

Som standard optimerer enheden automatisk din rute for at undgå trafikforsinkelser. Hvis du har deaktiveret denne indstilling i trafikindstillingerne (*Trafikindstillinger, side 53*), kan du se og undgå trafikforsinkelser manuelt.

- 1 Vælg  > **Trafik** under navigation af en rute.
- 2 Vælg **Alternativ rute**, hvis det er muligt.
- 3 Vælg **Start!**.

### Undgåelse af betalingsveje

Enheden kan undgå at føre dig gennem områder, der kræver vejafgifter, såsom betalingsveje, betalingsbroer eller områder med trængselsafgifter. Enheden medtager muligvis et betalingsområde i din rute, hvis der ikke er andre tilgængelige fornuftige ruter.

- 1 Vælg  > **Navigation** > **Undgå** > **Betalingsveje**.
- 2 Vælg **OK**.

### Undgåelse af vejegenskaber

- 1 Vælg  > **Navigation** > **Undgå**.
- 2 Vælg de vejegenskaber, du vil undgå på dine ruter, og vælg **Gem**.

### Undgå miljøzoner på din rute

Enheden kan undgå områder med miljømæssige eller udledningsmæssige restriktioner, der kan gælde for dit køretøj.

Før du kan bruge denne funktion, skal du tilføje en køretøjsprofil for miljøzoner til din enhed (*Tilføjelse af en køretøjsprofil for miljøzone, side 7*).

Før du kan undgå miljøzoner på din rute, skal du starte en rute.

**BEMÆRK:** Denne funktion er ikke tilgængelig i alle områder eller på alle produktmodeller.

Når enheden beder dig om det, skal du vælge **Start!** for at tage en alternativ rute.

### Brugerdefinerede undgåelser

Brugerdefinerede undgåelser giver dig mulighed for at vælge særlige områder og veje, som du vil undgå. Når enheden beregner en rute, undgår den disse områder og veje, medmindre ingen anden fornuftig rute er tilgængelig.



## Sådan undgår du en vej



- 1 Vælg  > **Navigation** > **Brugerdefinerede undgåelser**.
- 2 Vælg **Tilføj Undgå vej**.
- 3 Vælg startpunktet på den del af vejen, der skal undgås, og vælg **Næste**.
- 4 Vælg slutpunktet på den del af vejen, der skal undgås, og vælg **Næste**.
- 5 Vælg **Fuldført**.

## Sådan undgår du et område



- 1 Vælg  > **Navigation** > **Brugerdefinerede undgåelser**.
- 2 Vælg **Tilføj undgåelse**, hvis det er nødvendigt.
- 3 Vælg **Tilføj Undgå område**.
- 4 Vælg det øverste venstre hjørne på området, der skal undgås, og vælg **Næste**.
- 5 Vælg det nederste højre hjørne på området, der skal undgås, og vælg **Næste**.  
Det valgte område er nedtonet på kortet.
- 6 Vælg **Fuldført**.

## Deaktivering af en brugerdefineret undgåelse

Du kan deaktivere en brugerdefineret undgåelse uden at slette den.





- 1 Vælg  > **Navigation** > **Brugerdefinerede undgåelser**.
- 2 Vælg en undgåelse.
- 3 Vælg  > **Deaktiver**.

## Sletning af brugerdefinerede undgåelser

- 1 Vælg  > **Navigation** > **Brugerdefinerede undgåelser** > .
- 2 Vælg en mulighed:
  - Vil du slette alle brugerdefinerede undgåelser, skal du vælge **Vælg alle** > **Slet**.
  - Slet en brugerdefineret undgåelse ved at vælge undgåelsen og derefter vælge **Slet**

## Brug af kortet

Du kan bruge kortet til at navigere efter en rute (*Din rute på kortet, side 27*) eller til at få vist et kort over omgivelserne, når der ikke er nogen aktiv rute.

- 1 Vælg **Vis kort**.
- 2 Vælg et vilkårligt sted på kortet.
- 3 Vælg en mulighed:
  - Træk kortet for at panorere til venstre, højre, op eller ned.
  - Hvis du vil zoome ind eller ud, skal du vælge  eller .
  - Vælg  for at skifte North Up, 2D og 3D visninger.
  - Vælg  (Ruteplanlægning, side 42) for at åbne ruteplanlægningen.
  - Du starter en rute ved at vælge en placering på kortet og derefter vælge **Start!** (*Start af en rute ved hjælp af kortet, side 26*).

## Kortværktøjer

Kortværktøjer giver hurtig adgang til oplysninger og enhedsfunktioner, mens du ser på kortet. Når du aktiverer et kortværktøj, vises det i et panel i kanten af kortet.

**Stop:** Stopper navigation af den aktive rute.

**Kamera:** Leverer bilkamera-kontrollementer og viser advarsler om sammenstød og vognbaneskift. Giver dig også mulighed for at åbne bilkameraets søger og indstillinger for hjælp til chauffør.

**Rediger rute:** Giver dig mulighed for at tage en omvej eller springe positioner på ruten over ([Ændring af aktiv rute, side 29](#)).

**Sæt nav på lydløs:** Slår enhedens lyd fra.

**Byer forude:** Viser kommende byer og tjenester langs din aktive rute eller langs en motorvej ([Byer forude, side 33](#)).

**Forude:** Viser kommende positioner på ruten eller på den vej, du kører på ([Up Ahead, side 32](#)).

**Elevation:** Visning af kommende elevationsændringer.

**Trafik:** Viser trafikforhold langs ruten eller i området ([Visning af kommende trafikhændelser, side 34](#)). Denne funktion er ikke tilgængelig i alle områder eller for alle enhedsmodeller.

**Tripdata:** Viser tripdata, der kan tilpasses, såsom hastighed eller kilometertal ([Visning af tripdata på kortet, side 33](#)).

**Sporregistrering:** Viser spordata for din aktive rute.

**Sving:** Viser en liste med kommende sving på ruten ([Visning af sving og retningsanvisninger, side 28](#)).

**Telefon:** Viser en liste med de seneste opkald fra din tilsluttede telefon og viser valgmuligheder for indgående opkald, mens et opkald er aktivt ([Brug af indstillinger for indgående opkald, side 40](#)).

**Vejr:** Viser vejrforhold for området.

**Musikkontrol:** Viser mediekontrolfunktioner og medieoplysninger.

**Planlæg ankomst:** Viser et kort over din destination og giver dig mulighed for at finde en lastbilsdestination.

**Pilot Flying J:** Viser kommende Pilot Flying J Travel Centers™ langs ruten.

**BEMÆRK:** Denne funktion er kun tilgængelig i Nordamerika.

## Visning af et kortværktøj

- 1 Vælg  fra kortet.
- 2 Vælg et kortværktøj.  
Kortværktøjet vises i et panel i kanten af kortet.
- 3 Når du er færdig med at bruge kortværktøjet, skal du vælge .

## Up Ahead

Værktøjet Forude giver oplysninger om kommende positioner langs den rute eller vej, du kører på. Du kan få vist kommende interessepunkter efter kategori såsom restauranter, tankstationer eller rasteplasser.



Du kan tilpasse de kategorier, som skal vises i værktøjet Forude.

## Visning af kommende positioner

- 1 På kortet skal du vælge  > **Forude**.  
Når du kører, viser kortværktøjet den næste position på din vej eller langs din rute.
- 2 Vælg en mulighed:
  - Hvis kortværktøjet viser kategorier, skal du vælge en kategori for at få vist en liste over nærliggende positioner i denne kategori.
  - Hvis kortværktøjet viser kommende positioner, skal du vælge en position for at se positionsoplysninger eller starte en rute til positionen.

## Sådan tilpasses Up Ahead-kategorierne

Du kan ændre de positionskategorier, som vises i værktøjet Forude.

- 1 På kortet skal du vælge  > **Forude**.
- 2 Vælg en kategori.
- 3 Vælg .
- 4 Vælg en mulighed:
  - Hvis du vil flytte en kategori op eller ned på listen, skal du vælge og trække pilen ved siden af kategorinavnet.
  - Hvis du vil ændre en kategori, skal du vælge kategorien.
  - Hvis du vil vælge en brugerdefineret kategori, skal du vælge en kategori, vælge **Brugerdefineret søgning**, og indtaste navnet på virksomheden eller kategorien.
- 5 Vælg **Gem**.

## Byer forude

Mens du kører på en motorvej eller navigerer ad en rute, som omfatter en motorvej, giver kortværktøjet Byer forude oplysninger om kommende byer langs motorvejen. For hver by viser kortværktøjet afstanden til den nærmeste motorvejsfrakørsel og de tilgængelige tjenester, der svarer til oplysningerne på motorvejsskiltene.

### Visning af kommende byer og frakørsler med service

- 1 På kortet skal du vælge  > **Byer forude**.  
Når du kører langs en motorvej eller en aktiv rute, viser kortværktøjet oplysninger om kommende byer og frakørsler.
- 2 Vælg en by.  
Enheden viser en liste over interessepunkter, som ligger på frakørslen til den valgte by, f.eks. tankstationer, overnatningsmuligheder og restauranter.
- 3 Vælg en position, og vælg **Start!** for at begynde at navigere.

## Rejseoplysninger

### Visning af tripdata på kortet

Før du kan få vist turdata på kortet, skal du tilføje værktøjet til menuen med kortværktøjer.

På kortet vælges  > **Tripdata**.

## Visning af tilpassede turoplysninger på kortet

Du kan bruge værktøjet til turdatakort til at vise tilpassede turoplysninger på kortet.

- 1 På kortet vælges  > Tripdata.
- 2 Vælg en mulighed:

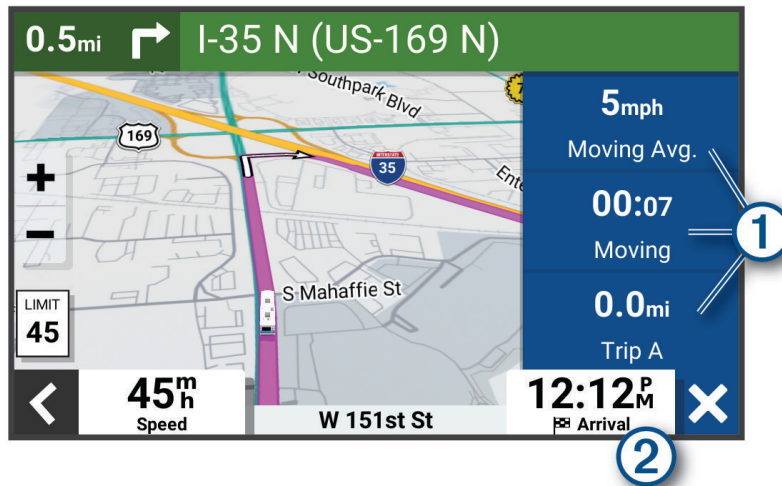

- Vælg et datafelt i turdataværktøjet ①, og vælg de oplysninger, der skal vises i feltet.
- Vælg det brugerdefinerbare kortdatafelt ②, og vælg de oplysninger, der skal vises i feltet.

## Visning af rejsedata

Rejsedataværktøjet viser hastigheden og giver oplysninger om rejsen.

På kortet skal du vælge **Fart**.

## Nulstilling af rejseoplysninger

- 1 På kortet skal du vælge **Fart**.
- 2 Vælg  > **Nulstil felt(er)**.
- 3 Vælg en mulighed:
  - Mens du ikke kører en rute, skal du trykke på **Vælg alle** for at nulstille alle datafelter på den første side med undtagelse af speedometeret.
  - Vælg **Nulstil generelle data** for at nulstille Tur A og samlede data.
  - Vælg **Nulstil trip B** for at nulstille distancetælleren.
  - Vælg **Nulstil maks. hastighed** for at nulstille maksimumhastigheden.

## Visning af kommende trafikhændelser

### BEMÆRK

Garmin er ikke ansvarlig for trafikoplysningernes nøjagtighed eller tilgængelighed.

Før du kan bruge denne funktion, skal din enhed modtage trafikdata (*Trafik, side 41*).

Du kan se kommende trafikhændelser langs ruten eller langs den vej, du kører på.

- 1 Vælg  > **Trafik** under navigation af en rute.



Den nærmeste kommende trafikhændelse vises i et panel i højre side af kortet.
- 2 Vælg den trafikhændelse, du vil have yderligere oplysninger om.

## Visning af trafik på kortet

Trafikkortet viser ved hjælp af farvekodede trafikforløb og forsinkelser på nærliggende veje.

- 1 Vælg  > **Trafik** fra hovedmenuen.
- 2 Om nødvendigt skal du vælge  > **Forklaring** for at få vist forklaringen til trafikkortet.

## Søgning efter trafikhændelser

- 1 Vælg  > **Trafik** fra hovedmenuen.
- 2 Vælg  > **Hændelser**.
- 3 Vælg et element på listen.
- 4 Hvis der er mere end én hændelse, skal du trykke på pilene for at få vist yderligere hændelser.

## Tilpasning af kortet

### Tilpasning af kortlagene

Du kan tilpasse, hvilke data der skal vises på kortet, f.eks. ikoner for interessepunkter og vejforhold.

- 1 Vælg  > **Kortvisning** > **Kortlag**.
- 2 Marker afkrydsningsfeltet ud for hvert lag, som du vil have vist på kortet.

### Ændring af feltet til kortdata

- 1 Vælg et datafelt på kortet.  
**BEMÆRK:** Du kan ikke tilpasse **Fart**.
- 2 Vælg en type af data, du vil have vist.

### Ændring af kortperspektiv

- 1 Vælg  > **Kortvisning** > **Kortvisning for kørende**.
- 2 Vælg en mulighed:
  - Vælg **Spor op** for at vise kortet i to dimensioner (2D) med retningen for rejsen øverst.
  - Vælg **Nord op** for at få vist kortet i 2D med nord øverst.
  - Vælg **3-D** for at få vist kortet i tre dimensioner.

## Live-tjenester, trafik og smartphone-funktioner

### ADVARSEL

Du må ikke læse eller interagere med meddelelser under kørslen, da det kan forårsage distraktioner, der kan føre til en ulykke, som kan medføre alvorlig personskade eller dødsfald.

Med Garmin Drive appen kan din enhed modtage smart-notifikationer og direkte oplysninger, såsom live-trafikdata og oplysninger om vejret.

**Direkte trafikdata:** Sender trafikdata i realtid til din enhed, f.eks. trafikhændelser og forsinkelser, vejarbejde og spærrede veje (*Trafik, side 41*).

**Vejroplysninger:** Sender vejrudsigter, vejforhold og vejrradar i realtid til din enhed (*Visning af vejrudsigten, side 41*).

**Smart-notifikationer:** Viser telefonmeddelelser og beskeder på din enhed. Denne funktion er ikke tilgængelig for alle sprog.

**Håndfri opkald:** Giver dig mulighed for at foretage eller modtage opkald ved hjælp af din enhed og bruge enheden som en håndfri højttalertelefon. Hvis det valgte sprog understøtter stemmekommandofunktionen, kan du foretage opkald ved hjælp af stemmekommandoer.

**Send positioner til enheden:** Giver dig mulighed for at sende positioner fra din smartphone til din navigationsenhed.

## Parring med din smartphone

Du kan parre din Garmin enhed med din smartphone og Garmin Drive appen for at aktivere yderligere funktioner og tilgå live-oplysninger (*Live-tjenester, trafik og smartphone-funktioner, side 35*).

- 1 Fra app-butikken på din telefon skal du installere Garmin Drive appen.
- 2 Tænd Garmin enheden, og placer enheden og din telefon inden for 3 meter (10 ft.) fra hinanden.
- 3 Åbn Garmin Drive appen på telefonen.
- 4 Følg instruktionerne på skærmen for at logge på en Garmin konto og fuldføre parrings- og konfigurationsprocessen.

Appens hoved-dashboard vises. Når enhederne er blevet parret, opretter de automatisk forbindelse, når de tændes og er inden for rækkevidde.

## Deaktivering af Bluetooth funktioner (Android™)

Alle kompatible Bluetooth funktioner aktiveres som standard, når du parrer telefonen. Du kan deaktivere specifikke Bluetooth funktioner og forblive tilsluttet til andre funktioner.

- 1 Vælg  > **Trådløse netværk**.
- 2 Vælg en mulighed:
  - Hvis du vil deaktivere alle Bluetooth funktioner, skal du fjerne markeringen i afkrydsningsfeltet Bluetooth.
  - For kun at deaktivere håndfri opkald skal du vælge telefonens navn og fjerne markeringen i afkrydsningsfeltet **Telefonopkald**.

## Sådan vises eller skjules appmeddelelser (Android)

Du kan bruge Garmin Drive appen til at tilpasse, hvilke typer meddelelser der vises på din Garmin enhed.

- 1 Åbn Garmin Drive appen på telefonen.
- 2 Vælg  > **Smart Notifications**.  
Der vises en liste over smartphone-appkategorier.
- 3 Vælg en kategori for at aktivere eller deaktivere notifikationer for den pågældende type app.



## Deaktivering af Bluetooth funktioner (iPhone)

Alle kompatible Bluetooth funktioner aktiveres som standard, når du parrer telefonen. Du kan deaktivere specifikke Bluetooth funktioner og forblive tilsluttet til andre funktioner.

- 1 Vælg  > **Trådløse netværk**.
- 2 Vælg en mulighed:
  - Hvis du vil deaktivere alle Bluetooth funktioner, skal du fjerne markeringen i afkrydsningsfeltet Bluetooth.
  - For at deaktivere håndfri opkald skal du vælge telefonens navn og fjerne markeringen i afkrydsningsfeltet **Telefonopkald**.

## Sådan vises eller skjules meddelelseskategorier (iPhone)

Du kan filtrere de meddelelser, som vises på enheden, ved at vise eller skjule kategorier.

- 1 Vælg  > **Trådløse netværk**.
- 2 Vælg **Smartphone-tjenester**.  
**TIP:**  vises farvede, når tjenesterne er aktive.
- 3 Vælg **Smart Notifications**.
- 4 Vælg feltet ud for hver meddelelse for at få den vist.

## Visning af videoer og fotos på din smartphone

Før du kan få vist videoer og fotos på din smartphone, skal du parre din Garmin enhed med Garmin Drive appen ([Parring med din smartphone, side 36](#)).

**BEMÆRK:** Enheden stopper optagelsen og alarmer deaktiveres, mens der vises videoer eller fotos.

- 1 Fra Garmin Drive appen på din smartphone skal du vælge **Videoer og fotos**.
- 2 Vælg en mulighed:
  - For at få vist et foto eller en video, du har gemt, skal du vælge en fil fra kategorien **Gemte**.
  - Vælg en video fra kategorien **Midlertidig** for at få vist seneste videooptagelse, som ikke er blevet gemt.

## Sletning af en video eller et foto ved hjælp af din smartphone



- 1 Når du får vist listen over gemte videoer eller fotos på din smartphone, skal du vælge **Vælg**.
- 2 Vælg en eller flere filer.
- 3 Vælg .

## Bluetooth ikoner for funktionsstatus

Statusikoner vises i Bluetooth indstillingerne ved siden af hver parrede enhed.

Vælg  > **Trådløse netværk**.

- Et gråt ikon angiver, at funktionen er deaktiveret eller frakoblet for pågældende enhed.
- Et farvet ikon angiver, at funktionen er tilsluttet og aktiv for pågældende enhed.

	Håndfri opkald
	Smart-notifikationer
	Garmin Drive funktioner og tjenester

## Smart-notifikationer

Mens enheden er tilsluttet Garmin Drive appen, kan du se meddelelser fra din smartphone på Garmin enheden, f.eks. sms'er, indgående opkald og kalenderaftaler.

**BEMÆRK:** Du skal muligvis vente et par minutter på at modtage meddelelser på din navigationsenhed, når den har oprettet forbindelse til Garmin Drive appen.  vises farvet i Bluetooth indstillingerne, når smart-notifikationerne er tilsluttet og aktive ([Bluetooth ikoner for funktionsstatus, side 37](#)).



## Modtagelse af meddelelser

### ADVARSEL

Du må ikke læse eller interagere med meddelelser under kørslen, da det kan forårsage distraktioner, der kan føre til en ulykke, som kan medføre alvorlig personskade eller dødsfald.

For at du kan bruge denne funktion, skal din enhed være tilsluttet til en understøttet telefon, der kører Garmin Drive appen (*Live-tjenester, trafik og smartphone-funktioner, side 35*).

Fra de fleste sider vises en popup-meddelelse, når enheden modtager en meddelelse fra din smartphone. Hvis enheden er i bevægelse, skal du bekræfte, at du er passager, og ikke chaufføren, før du kan se meddelelser.

**BEMÆRK:** Hvis du får vist kortet, vises meddelelser i et kortværktøj.

- Hvis du vil ignorere en meddelelse, skal du vælge **OK**.  
Popup-meddelelsen lukkes, men meddelelsen forbliver aktiv på telefonen.
- Hvis du vil have vist en meddelelse, skal du vælge **Vis**.
- Hvis du vil lytte til meddelelsen, skal du vælge **Vis > Spil**.  
Enheden læser meddelelsen ved hjælp af tekst-til-tale-teknologi. Denne funktion er ikke tilgængelig for alle sprog.
- Hvis du vil udføre yderligere handlinger, såsom at afvise meddelelsen fra telefonen, skal du vælge **Vis** og vælge en mulighed.

**BEMÆRK:** Yderligere handlinger er kun tilgængelige for visse meddelelsetyper og skal være understøttet af den app, som genererer meddelelsen.

## Modtagelse af meddelelser under visning af kortet

### ADVARSEL

Du må ikke læse eller interagere med meddelelser under kørslen, da det kan forårsage distraktioner, der kan føre til en ulykke, som kan medføre alvorlig personskade eller dødsfald.

For at du kan bruge denne funktion, skal din enhed være tilsluttet en understøttet telefon, der kører Garmin Drive appen (*Live-tjenester, trafik og smartphone-funktioner, side 35*).

Når du får vist kortet, vises nye meddelelser i kanten af skærmen. Hvis enheden er i bevægelse, skal du bekræfte, at du er passager, og ikke chaufføren, før du kan se meddelelser.

- Hvis du vil ignorere en meddelelse, skal du vælge **X** eller vente på, at en popup-meddelelse udløber.  
Popup-meddelelsen lukkes, men meddelelsen forbliver aktiv på telefonen.
- Hvis du vil have vist en meddelelse, skal du vælge meddelelsesteksten.
- Hvis du vil lytte til meddelelsen, skal du vælge **Afspil meddelelse**.  
Enheden læser meddelelsen ved hjælp af tekst-til-tale-teknologi. Denne funktion er ikke tilgængelig for alle sprog.

## Visning af listen med meddelelser

Du kan se en liste med alle aktive meddelelser.

### 1 Vælg > **Smart Notifications**.

Der vises en oversigt over meddelelser. Ulæste meddelelser vises med sort, og læste meddelelser vises med gråt.

### 2 Vælg en mulighed:

- Hvis du vil have vist en meddelelse, skal du vælge meddelelsesbeskrivelsen.
- Hvis du vil lytte til en meddelelse, skal du vælge .

Enheden læser meddelelsen ved hjælp af tekst-til-tale-teknologi. Denne funktion er ikke tilgængelig for alle sprog.

## Sådan går du til en adresse eller position ved hjælp af Garmin Drive appen

Du kan bruge Garmin Drive appen til at søge efter en adresse, virksomhed eller et interessepunkt og sende det til din Garmin enhed for navigation.

1 I Garmin Drive appen vælges **Find**.

2 Vælg en funktion:

- Du kan søge efter en adresse i nærheden af dig ved at indtaste husnummeret og gadenavnet.
- Du kan søge efter en adresse i en anden by ved at indtaste husnummer, gadenavn, by og stat.
- Du kan søge efter en forretning vha. dens navn ved at indtaste hele eller del af navnet.
- Du kan søge efter en by ved at indtaste by og stat/land.

Når du skriver, vises der forslag under søgefeltet.

3 Vælg et foreslået søgeresultat.

Appen viser positionen på et kort.

4 Vælg **Start!** for at starte en rute.

Garmin enheden begynder at navigere til den valgte position, og positionen føjes til dine seneste søgninger i Find-menuen.

## Håndfri opkald

**BEMÆRK:** Selvom de fleste telefoner understøttes, kan det ikke garanteres, at en bestemt telefon kan benyttes. Muligvis er ikke alle funktioner tilgængelige for din telefon.

Ved hjælp af Bluetooth trådløs teknologi kan din enhed oprette forbindelse til din mobiltelefon og på den måde blive til en håndfri enhed (*Live-tjenester, trafik og smartphone-funktioner, side 35*). Når der er forbindelse, kan du foretage og modtage opkald fra din enhed.

## Foretagelse af et opkald

### Opkald til et nummer



- 1 Vælg  > **Telefon** > **Ring**.
- 2 Indtast nummeret.
- 3 Vælg **Ring**.

### Opkald til en kontaktperson i din telefonbog

Din telefonbog indlæses fra telefonen til enheden, hver gang der oprettes forbindelse mellem telefonen og enheden. Det kan tage et par minutter, før telefonbogen er tilgængelig. Nogle telefoner understøtter ikke denne funktion.

- 1 Vælg  > **Telefon** > **Telefonbog**.
- 2 Vælg en kontaktperson.
- 3 Vælg **Opkald**.

### Opkald til en position

- 1 Vælg  > **Telefon** > **Gennemse kategorier**.
- 2 Vælg et interessepunkt.
- 3 Vælg  > **Opkald**.

## Modtagelse af et opkald

Når du modtager et opkald, skal du vælge **Besvar** eller **Ignorer**.

## Brug af opkaldshistorikken

Opkaldshistorikken indlæses fra telefonen til enheden, hver gang der oprettes forbindelse mellem telefonen og enheden. Det kan tage et par minutter, før opkaldshistorikken er tilgængelig. Nogle telefoner understøtter ikke denne funktion.

1 Vælg  > **Telefon** > **Opkaldshistorik**.

2 Vælg en kategori.

Der vises en oversigt over opkald med de seneste opkald øverst.

3 Vælg et opkald.

## Brug af indstillinger for indgående opkald

Valgmuligheder for indgående opkald er tilgængelige, når du besvarer et opkald. Nogle valgmuligheder er muligvis ikke kompatible med din telefon.

**TIP:** Hvis du lukker siden med valgmuligheder for indgående opkald, kan du åbne den igen ved at vælge  fra enhver skærm. Du kan også vælge opkalderen fra kortet.

- Hvis du vil konfigurere et telefonmøde, skal du vælge **Tilføj opkald**.
- Vælg **Opkald i gang i navigationsenheden** for at viderestille lyden til telefonen.  
**TIP:** Du kan bruge denne funktion, hvis du ønsker at afbryde Bluetooth forbindelsen og fastholde opkaldet, eller hvis du har brug for at tale privat.
- Hvis du vil bruge nummerpanelet, skal du vælge **Tastatur**.  
**TIP:** Du kan bruge denne funktion til at benytte automatiske systemer som f.eks. telefonsvarer.
- Vælg **Tavs** for at slå mikrofonen fra.
- Vælg **Afslut opkald** for at lægge på.

## Lagring af et hjemmetelefonnummer

**TIP:** Når du har gemt et hjemmenummer, kan du redigere nummeret ved at redigere "Hjem" på din liste med gemte positioner (*Redigering af en gemt position, side 24*).

1 Vælg  > **Telefon** >  > **Indtast hjemmenummer**.

2 Indtast dit telefonnummer.

3 Vælg **Fuldført**.

## Opkald til hjemmet

Før du kan ringe hjem, skal du indtaste et telefonnummer til din hjemmeposition.

Vælg  > **Telefon** > **Ring hjem**.

## Afbrydelse af forbindelse til en Bluetooth enhed

Du kan midlertidigt afbryde forbindelsen til en Bluetooth enhed uden at slette den fra listen over parrede enheder. Bluetooth enheden kan oprette automatisk forbindelse til Garmin enheden i fremtiden.

1 Vælg  > **Trådløse netværk**.

2 Vælg den enhed, der skal afbrydes.

3 Vælg **Afbryd forbindelse**.

## Sletning af en parret telefon

Du kan slette en parret telefon for at forhindre, at den automatisk opretter forbindelse til enheden fremover.

1 Vælg  > **Trådløse netværk**.

2 Vælg telefonen, og vælg **Glem enhed**.

# Trafik

## BEMÆRK

Garmin er ikke ansvarlig for trafikoplysningernes nøjagtighed eller tilgængelighed.

Din enhed kan levere oplysninger om trafik på vejen forude eller på din rute. Du kan konfigurere din enhed til at undgå trafik ved beregning af ruter og til at finde en ny rute til din destination, hvis der forekommer større trafikforsinkelser på din aktive rute (*Trafikindstillinger, side 53*). Trafikkortet gør det muligt for dig at gennemse kortet for trafikforsinkelser i dit område.

Din enhed skal modtage trafikdata for at kunne levere trafikoplysninger.

- Alle produktmodeller kan modtage gratis trafikdata via Garmin Drive appen.

Trafikdata er ikke tilgængelige i alle områder. Du kan finde oplysninger om trafikdækningsområder på [garmin.com/traffic](http://garmin.com/traffic).

## Modtagelse af trafikdata med din smartphone

Din enhed kan modtage abonnementsfri trafikdata, når den er tilsluttet en smartphone, som kører Garmin Drive appen.

- 1 Tilslut din enhed til Garmin Drive appen (*Live-tjenester, trafik og smartphone-funktioner, side 35*).
- 2 På din Garmin enhed skal du vælge  > **Trafik** > **Trafik** og kontrollere, at afkrydsningsfeltet **Trafik** er markeret.

## Aktivering af trafik



Du kan aktivere eller deaktivere trafikdata.

- 1 Vælg  > **Trafik**.
- 2 Marker afkrydsningsfeltet **Trafik**.

## Brug af programmerne

### Sådan får du vist brugervejledningen til din enhed

Du kan få vist den komplette brugervejledning på mange sprog på enhedens skærm.

- 1 Vælg  > **Brugervejledning**.  
Brugervejledningen vises på samme sprog som softwareteksten (*Indstillinger for sprog og tastatur, side 53*).
- 2 Vælg  for at søge i brugervejledningen (valgfrit).

## Visning af vejrudsigten

## BEMÆRK

Garmin er ikke ansvarlig for nøjagtighed eller tilgængelighed af vejrdato.

Før du kan bruge denne funktion, skal din enhed modtage vejrdato. Du kan slutte din enhed til Garmin Drive appen for at modtage vejrdato (*Live-tjenester, trafik og smartphone-funktioner, side 35*).

**BEMÆRK:** Vejrudsigter er ikke tilgængelige i alle områder.



- 1 Vælg  > **Vejr**.  
Enheden viser de aktuelle vejrforhold og en vejrudsigt for de næste dage.
- 2 Vælg en dag.  
Den detaljerede vejrudsigt for den pågældende dag vises.

## Visning af vejrudsigten i nærheden af en anden by

- 1 Vælg  > **Vejr** > **Aktuel position**.
- 2 Vælg en funktion:
  - Hvis du vil se vejret for en foretrukken by, skal du vælge en by på listen.
  - Hvis du vil tilføje en foretrukken by, skal du vælge **Tilføj by** indtaste et bynavn.

## Visning af vejrradaren

For at du kan bruge denne funktion, skal din enhed være tilsluttet en understøttet telefon, der kører Garmin Drive appen ([Live-tjenester, trafik og smartphone-funktioner, side 35](#)).



- 1 Vælg  > **Vejrradar**.
- 2 Vælg  for at animere radarkortet.

## Visning af vejrvarsler

For at du kan bruge denne funktion, skal din enhed være tilsluttet en understøttet telefon, der kører Garmin Drive appen ([Live-tjenester, trafik og smartphone-funktioner, side 35](#)).

**BEMÆRK:** Denne funktion er ikke tilgængelig i alle områder.



Når du rejser med enheden, kan du få vist vejrvarsler på kortet. Du kan også få vist et kort over vejrvarsler i nærheden af din aktuelle position eller i nærheden af en valgt by.

- 1 Vælg  > **Vejr**.
- 2 Vælg en by, hvis det er nødvendigt.
- 3 Vælg  > **Vejrvarsler**.

## Kontrol af vejforholdene

For at du kan bruge denne funktion, skal din enhed være tilsluttet en understøttet telefon, der kører Garmin Drive appen ([Live-tjenester, trafik og smartphone-funktioner, side 35](#)).

Du kan se vejrelaterede vejforhold for vejene i dit område, på din rute eller i en anden by.

- 1 Vælg  > **Vejr**.
- 2 Vælg en by, hvis det er nødvendigt.
- 3 Vælg  > **Vejforhold**.



## Ruteplanlægning

Du kan bruge ruteplanlægningen til at oprette og gemme en rute, som du senere kan følge. Det kan være nyttigt til planlægning af en leveringsrute, en ferie eller en biludflugt. Du kan redigere en gemt rute for at tilpasse den yderligere, herunder ændre rækkefølgen af steder, tilføje foreslåede seværdigheder og tilføje udformningspunkter.





Du kan også bruge ruteplanlægningen til at redigere og gemme din aktive rute.

## Planlægning af en rute

En rute kan omfatte mange positioner, og den skal omfatte mindst et startpunkt og en destination. Startpunktet er det sted, du planlægger at starte din rute fra. Hvis du starter ruten fra et andet sted, giver enheden dig mulighed for først at køre hen til dit startpunkt. På en rundtur kan startpunktet og den endelige destinationen være samme sted.



- 1 Vælg  > **Ruteplanlægning** > **Opret rute**.
- 2 Vælg **Vælg startposition**.
- 3 Vælg en placering for startpunktet, og vælg **Ok**.
- 4 Vælg **Vælg destination**.
- 5 Vælg en placering for en destination, og vælg **Ok**.
- 6 Vælg **Tilføj position** for at tilføje flere positioner (valgfrit).
- 7 Når du har tilføjet alle de nødvendige positioner, skal du vælge **Næste** > .
- 8 Indtast et navn, og vælg **Fuldført**.

## Redigering og ændring af rækkefølgen af steder på en rute

- 1 Vælg **Ruteplanlægning**.
- 2 Vælg en gemt rute.
- 3 Vælg **Liste**.
- 4 Vælg en position.
- 5 Vælg en mulighed:
  - Hvis du vil ændre positionen, skal du vælge  og indtaste en ny position.
  - Hvis du vil flytte positionen op eller ned, skal du vælge  og trække positionen til en ny placering på ruten.
  - Hvis du vil tilføje en ny position efter den valgte position, skal du vælge .
  - Vælg  for at fjerne positionen.

## Ændring af indstillinger til ruteplanlægning for en rute

Du kan tilpasse, hvordan enheden beregner din rute.

- 1 Vælg  > **Ruteplanlægning**.
- 2 Vælg en gemt rute.
- 3 Vælg .
- 4 Vælg en mulighed:
  - Hvis du vil føje udformningspunkter til din rute, skal du vælge  og vælge mindst én position.
  - Hvis du vil ændre beregningstilstanden for ruten, skal du trykke på et rutesegment og vælge en beregningstilstand.

## Navigation til en gemt rute

- 1 Vælg  > **Ruteplanlægning**.
- 2 Vælg en gemt rute.
- 3 Vælg **Start!**.
- 4 Vælg den første position, du vil navigere til, og vælg **OK**.
- 5 Vælg **Start**.

Enheden beregner en rute fra din aktuelle position til den valgte position, og guider dig til de resterende rutedestinationer.

## Redigering og lagring af din aktive rute

Hvis en rute er aktiv, kan du bruge ruteplanlægningen til at redigere og gemme den.

- 1 Vælg  > **Ruteplanlægning** > **Min aktive rute**.
- 2 Rediger din rute ved hjælp af en af ruteplanlægningens funktioner.  
Ruten genberegnes, hver gang du foretager en ændring.
- 3 Vælg **OK** for at gemme din rute, som du senere kan navigere efter (valgfrit).

## Loyalitetsprogrammer

Fra din Garmin enhed kan du få adgang til loyalitetsprogrammer fra nogle af rejsebureauerne i USA, herunder Pilot Flying J Travel Centers. Du kan bruge loyalitetsprogram-apps på din Garmin enhed til at kontrollere saldi for bonuspoint og andre loyalitetsprogramoplysninger. Log på din loyalitetsprogramkonto i Garmin Drive appen for at aktivere loyalitetsprogrammet.

**BEMÆRK:** Denne funktion er kun tilgængelig i USA.

## Logning af servicehistorik

Du kan logge dato- og kilometertællerudlæsninger, når der udføres service eller vedligeholdelse på dit køretøj. Enheden indeholder flere forskellige servicekategorier, og du kan tilføje tilpassede kategorier (*Tilføjelse af servicekategorier, side 44*).

- 1 Vælg  > **Servicehistorik**.
- 2 Vælg en servicekategori.
- 3 Vælg **Tilføj post**.
- 4 Indtast kilometertællerudlæsningen, og vælg **Næste**.
- 5 Indtast en kommentar (valgfrit).
- 6 Vælg **Fuldført**.

## Tilføjelse af servicekategorier



- 1 Vælg  > **Servicehistorik**.
- 2 Vælg  > **Tilføj kategori**.
- 3 Indtast kategorinavnet, og vælg derefter **Fuldført**.

## Sletning af servicekategorier

Når du sletter en servicekategori, slettes alle serviceposter i den pågældende kategori også.

- 1 Vælg  > **Servicehistorik**.
- 2 Vælg  > **Slet kategorier**.
- 3 Vælg de servicekategorier, der skal slettes.
- 4 Vælg **Slet**.

## Omdøbning af servicekategorier



- 1 Vælg  > **Servicehistorik**.
- 2 Vælg den kategori, der skal omdøbes.
- 3 Vælg  > **Omdøb kategori**
- 4 Indtast et navn, og vælg **Fuldført**.

## Redigering af en servicepost

Du kan redigere kommentaren, kilometertællerudlæsningen og datoen for en servicepost.

- 1 Vælg  > **Servicehistorik**.
- 2 Vælg en kategori.
- 3 Vælg et felt.
- 4 Indtast den nye koordinat, og vælg **Fuldført**.

## Sletning af serviceposter

- 1 Vælg  > **Servicehistorik**.
- 2 Vælg en servicekategori.
- 3 Vælg  > **Slet post**.
- 4 Vælg de serviceposter, der skal slettes.
- 5 Vælg **Slet**.

## photoLive trafikameraer

For at du kan bruge denne funktion, skal din enhed være tilsluttet Garmin Drive appen (*Live-tjenester, trafik og smartphone-funktioner, side 35*).

photoLive trafikameraer viser direkte billeder af trafikforholdene ved større hovedveje og i vejkryds. photoLive tjenesten er ikke tilgængelig i alle områder.

## Sådan får du vist og gemmer photoLive trafikameraer

Du kan få vist livebilleder fra trafikameraer i nærheden. Du kan også gemme trafikameraer for områder, som du ofte rejser i.

- 1 Vælg  > **photoLive**.
- 2 Vælg **Tryk for at tilføje**
- 3 Vælg en vej.
- 4 Vælg en position for et trafikamera.  
Der vises en eksempelvisning fra kameraet ved siden af et kort med kameraets position. Du kan vælge eksempelbilledet for at se det i fuld størrelse.
- 5 Vælg **OK** for at gemme kameraet (valgfrit).  
Et miniaturebillede fra kameraet tilføjes til photoLive appens startskærmbillede.

## Visning af photoLive trafikameraer på kortet

photoLive kortværktøjet viser trafikameraer på vejen længere fremme.

- 1 På kortet skal du vælge  > **photoLive**.  
Enheden viser livebilledet fra det nærmeste trafikamera længere fremme, sammen med afstanden til kameraet. Når du passerer kameraet, indlæser enheden livebilledet fra det næste kamera på vejen.
- 2 Hvis der ikke findes nogen kameraer på vejen, skal du vælge **Find kamera** for at få vist eller gemme trafikameraer i nærheden (valgfrit).

## Lagring af et trafikamera

- 1 Vælg  > **photoLive**.
- 2 Vælg **Tryk for at tilføje**.
- 3 Vælg et trafikamera.
- 4 Vælg **OK**.



## Garmin PowerSwitch™ App

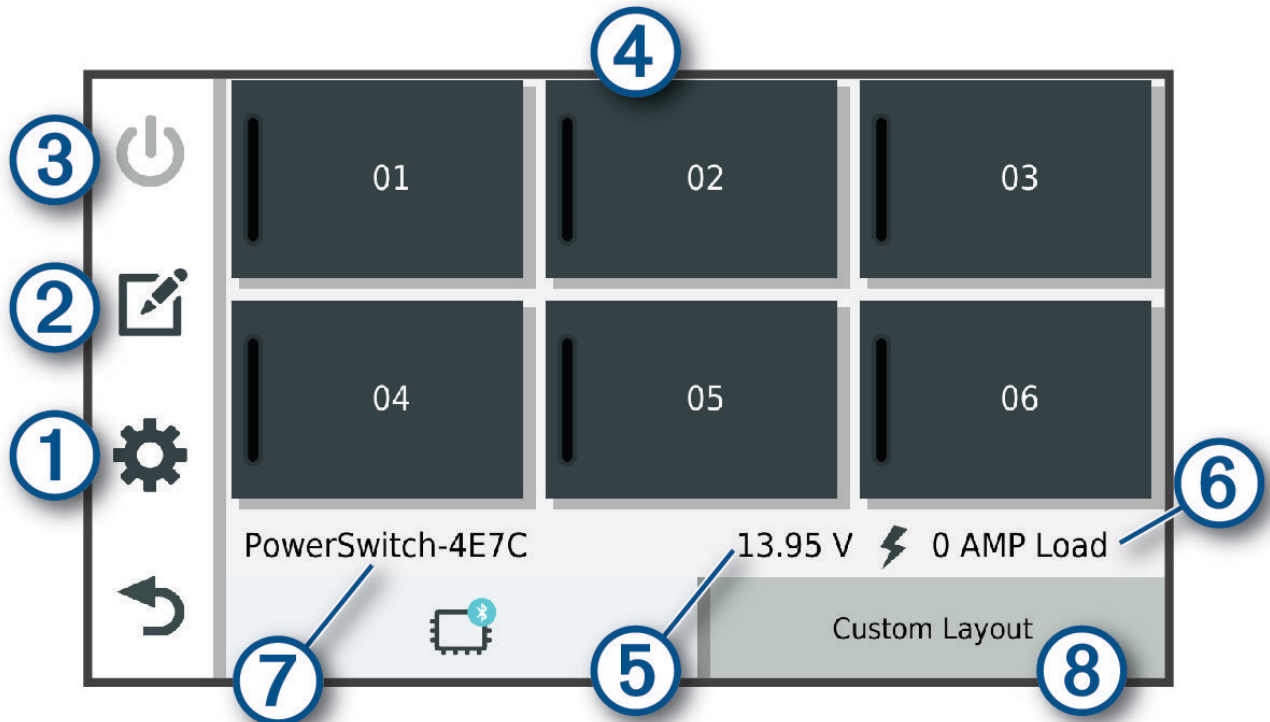

①	Åbner menuen for app-indstillinger
②	Åbner redigeringstilstand for at tilpasse app-layout og -funktioner
③	Deaktiverer alle udgange
④ Tænd/sluk-knapper	Aktiverer hver tilsluttet udgang
⑤	Skærmindgangsspænding
⑥	Viser den valgte Garmin PowerSwitch enheds samlede strømstyrke
⑦	Viser enhedens navn
⑧	Viser Garmin PowerSwitch enhedsfaner og brugerdefinerede layoutfaner

### Aktivering af en afbryderkontakt



Før du kan bruge Garmin PowerSwitch appen til at aktivere en kontakt, skal du installere din Garmin PowerSwitch enhed i køretøjet og parre den med Garmin PowerSwitch appen.

Vælg en tænd/sluk-knap for at tænde eller slukke for en kontakt i Garmin PowerSwitch appen.

### Deaktivering af alle kontakter

Vælg

## Sådan tilpasses en knap

- 1 Vælg  fra Garmin PowerSwitch app-skærmen.  
Appen går i redigeringstilstand.
- 2 Vælg  på den knap, du vil tilpasse.
- 3 Vælg en mulighed:
  - Hvis du vil ændre navnet på knappen, skal du vælge feltet **Knapmærkat** og indtaste et navn.
  - Hvis du vil føje et ikon til knappen, skal du vælge feltet **Ikon** og vælge et ikon.
  - For at skifte knapfarven skal du vælge en farve.
  - For at skifte knaptilstanden skal du vælge en knaptilstand.
  - Brug skyderen til at justere kontaktens intensitet.
  - Vælg en styreindgang for at indstille knappen til aktivering med en styreindgang.
- 4 Vælg .
- 5 Vælg **Fuldført**.



## Tildeling af en kontakt til en styreindgang

Før du kan bruge styreindgangsfunktions, skal du tilslutte en styreindgang til din Garmin PowerSwitch enhed. Du kan tildele en eller flere kontakter til at tænde, når Garmin PowerSwitch enheden modtager et signal fra en styreindgang.



- 1 Vælg .
- 2 Vælg din Garmin PowerSwitch enhed.
- 3 Vælg en styreindgang.
- 4 Vælg en eller flere kontakter.

## Tilføjelse af et brugerdefineret layout



Du kan tilføje en brugerdefineret layoutfane til Garmin PowerSwitch appen. Knapper, som er føjet til en brugerdefineret layoutfane, kan styre flere kontakter på samme tid.

- 1 Vælg  fra Garmin PowerSwitch appen.  
Enheden går i redigeringstilstand.
- 2 Vælg .



## Tilføjelse af en knap til et brugerdefineret layout

- 1 Vælg en brugerdefineret layoutfane i Garmin PowerSwitch appen.
- 2 Vælg .  
Appen går i redigeringstilstand.
- 3 Vælg **Tilføj knap**.
- 4 Vælg  på den nye knap.
- 5 Vælg en mulighed:
  - Hvis du vil ændre navnet på knappen, skal du vælge feltet **Knapmærkat** og indtaste et navn.
  - Hvis du vil føje et ikon til knappen, skal du vælge feltet **Ikon** og vælge et ikon.
  - For at skifte knapfarven skal du vælge en farve.
- 6 Vælg **Tilføj handling**.
- 7 Vælg om nødvendigt en Garmin PowerSwitch enhed og en kontakt.
- 8 Vælg en handling:
  - For at indstille knappen til at tænde eller slukke for kontakten ved hvert tryk skal du vælge **Skift**.
  - Vælg **Aktiver** for at indstille knappen til at tænde for kontakten.
  - Vælg **Sluk** for at indstille knappen til at slukke for kontakten.
- 9 Vælg en knaptilstand:
  - Vælg **Normal** for at indstille knappen til aktivering med et enkelt tryk.
  - Hvis du vil indstille knappen til kun at aktivere, mens du trykker på knappen, skal du vælge **Øjeblikkeligt**.
  - Hvis du vil indstille knappen til at tænde og slukke gentagne gange, skal du vælge **Blink** og vælge tidsintervaller.
- 10 Hvis det er relevant, kan du bruge skyderen til at indstille lysstyrken for lyset.
- 11 Vælg .
- 12 Vælg om nødvendigt **Tilføj handling** for at føje en yderligere handling til knappen.  
Du kan tilføje én handling for hver kontakt på Garmin PowerSwitch enheden.

## Arrangere knapper i et brugerdefineret layout

- 1 Vælg en brugerdefineret layoutfane i Garmin PowerSwitch appen.
- 2 Vælg .  
Appen går i redigeringstilstand.
- 3 På den knap, du vil flytte, skal du holde  nede og trække knappen til en ny position.

## Sletning af et brugerdefineret layout eller knap

- 1 Vælg en brugerdefineret layoutfane i Garmin PowerSwitch appen.
- 2 Vælg .  
Appen går i redigeringstilstand.
- 3 Vælg en mulighed:
  - Hvis du vil slette en knap, skal du vælge  på den knap, du vil slette.
  - Hvis du vil slette en layoutfane, skal du vælge  på layoutfanen.



## Rutiner

Rutiner automatiserer din Garmin PowerSwitch enhed. Når du definerer en rutine på din kompatible Garmin navigationsenhed, tændes eller slukkes den automatisk, når betingelserne for rutinen er opfyldt. Du kan eksempelvis indstille en rutine til at tænde en kontakt på et bestemt tidspunkt hver dag, eller når dit køretøj når en bestemt hastighed. Rutiner er kun tilgængelige, når du bruger en kompatibel Garmin navigationsenhed.



## Tilføjelse af en rutine

- 1 Vælg  > **Rutiner** i Garmin PowerSwitch appen.
- 2 Vælg **Tilføj rutine**, hvis det er nødvendigt.
- 3 Vælg **Hvornår**.
- 4 Vælg en udløser:
  - Hvis du vil indstille en kontakt til at udløse, når dit køretøj når en bestemt hastighed, skal du vælge **Fart > Næste** og følge instruktionerne på skærmen for at indtaste hastighedsgrænser.
  - Hvis du vil indstille en kontakt til at udløse på et bestemt tidspunkt hver dag, skal du vælge **Tid > Næste** og indtaste et tidspunkt.
  - Hvis du vil indstille en kontakt til at udløse ved solopgang, skal du vælge **Solopgang**.
  - Hvis du vil indstille en kontakt til at udløse ved solnedgang, skal du vælge **Solnedgang**.
- 5 Vælg **Tilføj handling**.
- 6 Vælg en enhed, en kontakt, en handling og en knaptilstand.
- 7 Brug skyderen til at justere dæmpning, hvis det er nødvendigt.
- 8 Vælg **Gem**.

## Redigering af en rutine

- 1 Vælg  > **Rutiner** i Garmin PowerSwitch appen.
- 2 Vælg  på den rutine, du ønsker at redigere.
- 3 Vælg en mulighed:
  - Hvis du vil ændre udløseren for rutinen, skal du vælge **Hvornår**, og vælge en udløser.
  - Hvis du vil ændre en handling, skal du vælge  på den handling, du vil ændre, og opdatere handlingen.
  - Hvis du vil føje en handling til rutinen, skal du vælge **Tilføj handling** og indtaste oplysninger om handlingen.
- 4 Vælg **Gem**.

## Sletning af en rutine

- 1 Vælg  > **Rutiner** i Garmin PowerSwitch appen.
- 2 Vælg  på den rutine, som du vil slette.

# Indstillinger

## Indstillinger for kort og køretøj

Vælg  > **Kortvisning**.

**Køretøjsikon på kort:** Indstiller køretøjsikonet, der repræsenterer din position på kortet.

**Kortvisning for kørende:** Indstiller perspektivet for kortet.

**Kortdetaljer:** Indstiller detaljeniveauet på kortet. Visning af flere detaljer kan bevirke, at kortet tegnes langsommere.

**Korttema:** Ændrer farven på kortdataene.

**Kortlag:** Angiver de data, der vises på kortsiden (*Tilpasning af kortlagene, side 35*).

**Auto Zoom:** Vælger automatisk det zoomniveau, der er optimalt til brug på kortet. Når funktionen er deaktiveret, skal du zoome ind eller ud manuelt.

**Skip Next Stop Confirmation:** Vælg en bekræftelsesmeddelelse, som vises, når man springer over et sted på ruten.

**myMaps:** Angiver, hvilke installerede kort enheden anvender.

## Aktivering af kort

Du kan aktivere kortprodukter, der er installeret på enheden.

**TIP:** Gå til [garmin.com/maps](https://garmin.com/maps), hvis du vil købe flere kortprodukter.

- 1 Vælg  > **Kortvisning** > **myMaps**.
- 2 Vælg et kort.

## Navigationsindstillinger

Vælg  > **Navigation**.

**Beregningstilstand:** Indstiller ruteberegningstilstand.

**Undgå:** Indstiller vejegenskaber, man vil undgå på en rute.

**Brugerdefinerede undgåelser:** Giver dig mulighed for at undgå særlige veje eller områder.

**Miljøzoner:** Indstiller undgåelsespræferencer for områder med miljømæssige eller udledningmæssige restriktioner, der kan gælde for dit køretøj.

**Begrænset tilstand:** Deaktiverer alle funktioner, der kræver væsentlig betjeningsopmærksomhed.

**GPS-simulator:** Afbryder enhedens modtagelse af et GPS-signal og sparer på batteriet.

## Indstilling af en simuleret position

Hvis du er indendørs eller ikke modtager satellitsignaler, kan du bruge GPS-simulatoren til at planlægge ruter fra en simuleret position.

- 1 Vælg  > **Navigation** > **GPS-simulator**.
- 2 Vælg **Vis kort** fra hovedmenuen.
- 3 Tryk to gange på kortet for at vælge et område.  
Positionens adresse vises nederst på skærmen.
- 4 Vælg beskrivelsen af positionen.
- 5 Vælg **Sæt position**.

## Indstillinger for trådløst netværk

Indstillingerne for trådløst netværk giver dig mulighed for at administrere Wi-Fi netværk, parrede Bluetooth enheder og Bluetooth funktioner.

Vælg  > **Trådløse netværk**.

**Bluetooth:** Aktiverer Bluetooth trådløs teknologi.

**Navn på parret enhed:** Navnene på parrede Bluetooth enheder vises i menuen. Du kan vælge et enhedsnavn for at ændre Bluetooth funktionsindstillinger for den pågældende enhed.

**Søg efter enheder:** Søger efter Bluetooth enheder i nærheden.

**Genkendt navn:** Gør det muligt at angive et kaldenavn, der identificerer dine enheder med Bluetooth trådløs teknologi.

**Wi-Fi:** Aktiverer Wi-Fi teknologien.

**Gemte netværk:** Giver dig mulighed for at redigere eller fjerne gemte netværk.

**Søg efter netværk:** Søger efter Wi-Fi netværk ([Tilslutning til et Wi-Fi netværk, side 55](#)).

## Indstillinger for Hjælp til chauffør

Vælg  > **Hjælp til chauffør**.

**Chaufføradvarsler:** Giver dig mulighed for at aktivere eller deaktivere advarsler for kommende zoner eller vejforhold ([Funktioner og advarsler for chaufførøpmærksomhed, side 13](#)).

**Advarsel om for høj hastighed:** Advarer dig, når du overstiger hastighedsgrænsen.

**Reduced Speed Tone:** Giver dig besked, når hastighedsgrænsen falder.

**Rutevisning:** Viser et eksempel på hovedvejene på ruten, når du begynder navigationen.

**Alarmpunktalarm:** Advarer dig, når du nærmer dig hastighedskameraer eller rødt lys-kameraer.

**Planlæg ankomst:** Viser et kort over din destination for enden af ruten. Du kan også gøre det muligt for din enhed at downloade satellitbilleder ved hjælp af mobildata på din parrede smartphone.

**Advarsel om sammenstød:** Gør det muligt at aktivere og indstille følsomheden for advarsel om sammenstød. En højere følsomhed advarer dig tidligere end en lav følsomhed.

**Advarsel når bane forlades:** Sætter enheden i stand til at advare dig, når den registrerer, at du muligvis krydser en vognbanelinje utilsigtet.

## Indstillinger for alarmpunkter

**BEMÆRK:** Du skal have brugerdefinerede interessepunkter (POIs) indlæst til at vise alarmpunkter.

**BEMÆRK:** Denne funktion er ikke tilgængelig i alle områder.

Vælg  > **Hjælp til chauffør** > **Alarmpunktalarm**.

**Lyd:** Indstiller typen af alarm, der afspilles, når du nærmer dig alarmpunkter.

**Alarmer:** Indstiller typen af alarmpunkter, som der afspilles alarmer for.

## Indstillinger for kørselskamera

Vælg  > Dash Cam.

**Kameraplacering:** Giver dig mulighed for at indstille køretøjets højde og kameraets position og justere dit dash cam (*Justering af kameraet, side 8*).

**Optag ved start:** Aktiverer bilkameraet, så det automatisk begynder at optage video, når du tænder enheden.

**Videopløsning:** Indstiller opløsningen og kvaliteten for kørselskameraoptagelser.

**Registrering af hændelse:** Indstiller følsomheden for funktioner til registrering af hændelser. Enheden gemmer video automatisk, når den registrerer en mulig færdselsulykke.

**Optag lyd:** Aktiverer eller deaktiverer lydoptagelse, når du optager med bilkameraet.

**Data-overlay:** Omfatter oplysninger om dato, klokkeslæt, position og hastighed i den optagne video.

**Ikke-gemte videoer:** Bestemmer, hvornår enheden sletter videooptagelser, som ikke er gemt. Når funktionen **Slet, når fuld** er valgt, sletter enheden den ældste video, som ikke er gemt, når hukommelseskortet er fyldt. Når funktionen **Slet straks** er valgt, sletter enheden altid videoer, som ikke er gemt, hvis de er mere end tre minutter gamle, og sletter alle videoer, som ikke er gemt, hver gang enheden slukkes. Dette er nyttigt til beskyttelse af personlige oplysninger. Mens indstillingen Slet straks er valgt, kan du ikke se ikke-gemt optagelse i galleriet.

## Indstillinger for trådløst kamera

Indstillingerne for trådløst kamera giver dig mulighed for at administrere parrede trådløse Garmin kameraer og kameraindstillinger. Indstillinger i denne menu vises kun, når et trådløst kamera er tilsluttet din Garmin enhed. Se manualen til dit trådløse kamera for flere oplysninger om, hvordan du parrer et trådløst kamera med din Garmin enhed.

## Indstillinger for bakkamera

Vælg  > Trådløst kamera, og vælg bakkameraets navn.

**Flip-video:** Giver dig mulighed for at vende eller spejlvende videoen.

**Guidelinjer:** Angiver præferencer for guidelinjer, der vises på kameravideoen.

**Omdøb:** Giver dig mulighed for at omdøbe det parrede kamera.

**Indstil standardkamera:** Angiver den rækkefølge, som kameraerne vises i i kameravisningen. Kameraet øverst på listen er standardkameraet og vises som det første, når kameravisningen åbnes.

**Annuller parring:** Fjern det parrede kamera.

**Automatisk aktivering:** Gør Garmin navigationsenheden i stand til at vise standardkameravisningen automatisk, hver gang navigationsenheden tændes. Hvis navigationsenheden er tilsluttet en tændingsaktiveret stikkontakt, giver denne funktion dig mulighed for automatisk at få vist bakkameraet, når du starter køretøjet.

**Videopløsning:** Giver dig mulighed for at indstille kvaliteten af kameravideoen. Indstillinger med højere opløsning giver et mere detaljeret billede, men bruger mere batteristrøm.

**BEMÆRK:** Denne indstilling er ikke tilgængelig på alle navigationsenheder.

## Skærmindstillinger

Vælg  > Skærm.

**Farvevalg:** Giver dig mulighed for at vælge farve til dag eller nat. Hvis du vælger indstillingen Auto, skifter enheden automatisk til dag- eller nattefarver afhængigt af tidspunktet på dagen.

**Lysstyrke:** Giver dig mulighed for at justere skærmens lysstyrke.

**Skærmtimeout:** Giver dig mulighed for at angive tidsrummet med inaktivitet, før enheden går i dvaletilstand, når der bruges batteristrøm.

**Skærmprint:** Gør det muligt at tage et billede af enhedens skærm. Skærbilleder gemmes i mappen Screenshot i enhedens lager.

## Trafikindstillinger

Vælg  > **Trafik** fra hovedmenuen.

**Trafik:** Aktiverer trafikfunktionen.

**Aktuel udbyder:** Angiver den trafikudbyder, der skal bruges til trafikdata. Funktionen Auto vælger automatisk de bedste tilgængelige trafikdata.

**Abonnementer:** Viser aktuelle trafikabonnementer.

**Optimer rute:** Gør det muligt for enheden at bruge optimerede alternative ruter automatisk eller efter forespørgsel (*Sådan undgår du trafikforsinkelser på ruten, side 30*).

## Indstillinger for enheder og tid

For at åbne siden med indstillinger for enheder og tid fra hovedmenuen skal du vælge  > **Enheder og tid**.

**Aktuel tid:** Indstiller enhedens tid.

**Tidsformat:** Gør det muligt at vælge tidsvisning med 12 timer, 24 timer eller UTC.

**Enheder:** Indstiller måleenheden for afstande.

**Positionsformat:** Angiver det koordinatformat og datum, der skal bruges til geografiske koordinater.

### Indstilling af tid

1 Vælg tiden i hovedmenuen.

2 Vælg en funktion:

- Du kan indstille tiden automatisk ved hjælp af GPS-oplysninger ved at vælge **Auto**.
- Du kan indstille tiden manuelt ved at trække tallene op eller ned.

## Indstillinger for sprog og tastatur

Hvis du vil åbne Indstillinger for sprog og tastatur fra hovedmenuen skal du vælge  > **Sprog og tastatur**.

**Talesprog:** Skift sproget for stemmemeddelelser.

**Tekstsprog:** Skift al skærmttekst til det valgte sprog.

**BEMÆRK:** Når du ændrer tekstsproget, ændres sproget af brugerindtastede data eller kortdata, f.eks. gadenavne, ikke.

**Tastatursprog:** Aktiverer tastatursprog.

## Enhedsoplysninger og personlige indstillinger

Vælg  > **Enhed**.

**Om:** Viser softwareversionsnummer, enhedens ID-nummer og oplysninger om flere andre softwarefunktioner.

**Lovgivning:** Viser lovgivningsmæssige markeringer og oplysninger.

**Slutbrugerlicensaftaler:** Viser slutbrugerlicensaftalerne.

**BEMÆRK:** Du skal bruge disse oplysninger, når du opdaterer systemsoftwaren eller køber ekstra kortdata.

**Softwarelicenser:** Viser oplysninger om softwarelicenser.

**Rapportering af enhedsdata:** Deler anonyme data for at forbedre enheden.

**Rejsehistorik:** Tillader enheden at gemme en oversigt over de steder, du tager hen. Dette giver dig mulighed for at se din rejse og bruge funktionen Turhistorik samt myTrends foreslåede ruter.

**Nulstil:** Giver dig mulighed for at rydde din rejsehistorik, nulstille indstillinger eller slette alle brugerdata.

## Gendannelse af indstillinger

Du kan gendanne en kategori af indstillinger eller alle indstillinger til standardindstillingerne.

1 Vælg .

2 Vælg en indstillingskategori, hvis det er nødvendigt.

3 Vælg  > **Gendan**.



# Enhedsoplysninger

## Visning af oplysninger om lovgivning og overensstemmelse via E-label

- 1 Fra indstillingsmenuen skal du stryge til bunden af menuen.
- 2 Vælg **Enhed > Lovgivning**.

## Specifikationer

Driftstemperaturområde	Fra -20° til 55°C (fra -4° til 131°F)
Temperaturområde ved opladning	Fra 0° til 45°C (fra 32° til 113°F)
Strømtilførsel	Jævnstrøm fra køretøj vha. det medfølgende strømkabel. Vekselstrøm via valgfrit tilbehør (kun til hjemme- eller kontorbrug).
Batteritype	Genopladeligt litiumion

## Opladning af enheden

**BEMÆRK:** Dette Class III produkt strømforsynes fra en begrænset strømforsyning.

Du kan oplade batteriet i din enhed ved at anvende en af følgende metoder.

- Tilslut enheden til strømmen i bilen.
- Slut enheden til en alternativ strømforsyning, som f.eks. en strømadapter med vægttilslutning.  
Du kan købe en godkendt Garmin AC/DC-adapter, der passer til privat brug eller kontorbrug, fra en Garmin forhandler eller [www.garmin.com](http://www.garmin.com). Enheden oplades måske langsomt, når den er tilsluttet en tredjepartsadapter.

## Vedligeholdelse af enhed

### Garmin Support Center

Gå til [support.garmin.com](http://support.garmin.com) for at få hjælp og information, bl.a. produktvejledninger, ofte stillede spørgsmål, videoer og kundesupport.

### Opdateringer af kort og software

Du bør holde kortene og softwaren på din enhed opdateret for at få den bedste navigationsoplevelse.

Kortopdateringer giver de nyeste ændringer af veje og adresser i de anvendte kort på din enhed. Kortene holdes ajour og hjælper din enhed med at finde nyligt tilføjede lokationer og beregne mere præcise ruter. Kortopdateringer er store og kan tage flere timer at gennemføre.

Softwareopdateringer giver ændringer og forbedringer af enhedens funktioner og drift.

Du kan opdatere din enhed på to måder.

- Du kan tilslutte enheden til et Wi-Fi netværk for at opdatere direkte på enheden (anbefales). Denne funktion giver dig mulighed for at opdatere din enhed bekvemt uden at slutte den til en computer.
- Du kan tilslutte enheden til en computer og opdatere den ved hjælp af Garmin Express applikationen ([garmin.com/express](http://garmin.com/express)).

## Tilslutning til et Wi-Fi netværk

Første gang, du tænder enheden, beder den dig om at oprette forbindelse til et Wi-Fi netværk og registrere din enhed. Du kan også oprette forbindelse til et Wi-Fi netværk ved hjælp af indstillingsmenuen.

- 1 Vælg  > **Trådløse netværk**.
- 2 Vælg om nødvendigt **Wi-Fi** for at aktivere Wi-Fi teknologi.
- 3 Vælg **Søg efter netværk**.  
Enheden viser en liste over Wi-Fi netværk i nærheden.
- 4 Vælg et netværk.
- 5 Indtast om nødvendigt adgangskoden for netværket, og vælg **Fuldført**.



Enheden opretter forbindelse til netværket, og netværket tilføjes til listen over gemte netværk. Enheden genetablerer forbindelse til dette netværk automatisk, når den er inden for rækkevidde.

## Opdatering af kort og software ved hjælp af et Wi-Fi netværk

### BEMÆRK

Kort- og softwareopdateringer kræver eventuelt, at enheden downloader store filer. Almindelige datagrænser eller gebyrer fra din internetudbyder er gældende. Kontakt din internetudbyder for at få yderligere oplysninger om datagrænser eller gebyrer.

Du kan opdatere kortene og softwaren ved at tilslutte din enhed til et Wi-Fi netværk, der giver adgang til internettet. Dette giver dig mulighed for at holde din enhed opdateret uden tilslutning til en computer.

- 1 Tilslut enheden til et Wi-Fi netværk (*Tilslutning til et Wi-Fi netværk, side 55*).  
Når enheden er tilsluttet et Wi-Fi netværk, søger den efter tilgængelige opdateringer. Når en opdatering er tilgængelig, vises  på ikonet  i hovedmenuen.
- 2 Vælg  > **Opdateringer**.  
Enheden kontrollerer, om der er opdateringer tilgængelige. Når en opdatering er tilgængelig, vises **Opdatering tilgængelig** under Kort eller Software.
- 3 Vælg en mulighed:
  - Hvis du vil installere alle tilgængelige opdateringer, skal du vælge **Installer alle**.
  - Hvis du kun vil installere kortopdateringer, skal du vælge **Kort** > **Installer alle**.
  - Hvis du kun vil installere softwareopdateringer, skal du vælge **Software** > **Installer alle**.
- 4 Læs licensaftaler, og vælg **Accepter alle** for at acceptere aftaler.  
**BEMÆRK:** Hvis du ikke kan acceptere licensbetingelserne, kan du vælge Afvis. Dette afbryder opdateringen. Du kan ikke installere opdateringer, før du har accepteret licensaftalerne.
- 5 Brug det medfølgende USB-kabel til at tilslutte enheden til ekstern strømforsyning, og vælg **Fortsæt** (*Opladning af enheden, side 54*).  
En USB-vægooplader, der leverer mindst 2 A, anbefales for det bedste resultat. Mange USB-strømadaptere til smartphones, tablets eller bærbare medieenheder kan være kompatible.
- 6 Hold enheden tilsluttet til ekstern strømforsyning og inden for rækkevidden af Wi-Fi netværket, indtil opdateringen er fuldført.

**TIP:** Hvis en kortopdatering afbrydes eller annulleres, før den er gennemført, kan din enhed komme til at mangle kortdata. Du skal opdatere kortene igen ved hjælp af enten Wi-Fi eller Garmin Express for at udbedre manglende kortdata.

## Opdatering af kort og software med Garmin Express

Du kan bruge Garmin Express applikationen til at downloade og installere de nyeste kort- og softwareopdateringer til din enhed.

- 1 Hvis Garmin Express applikationen ikke er installeret på din computer, skal du gå til [garmin.com/express](http://garmin.com/express) og følge instruktionerne på skærmen for at installere den (*Installation af Garmin Express, side 57*).
- 2 Åbn  Garmin Express programmet.
- 3 Tilslut GPS-enheden til din computer med et USB.

Det lille stik på kablet sluttes til USB-porten  på din Garmin enhed, og det store stik sluttes til en tilgængelig USB-port på computeren.

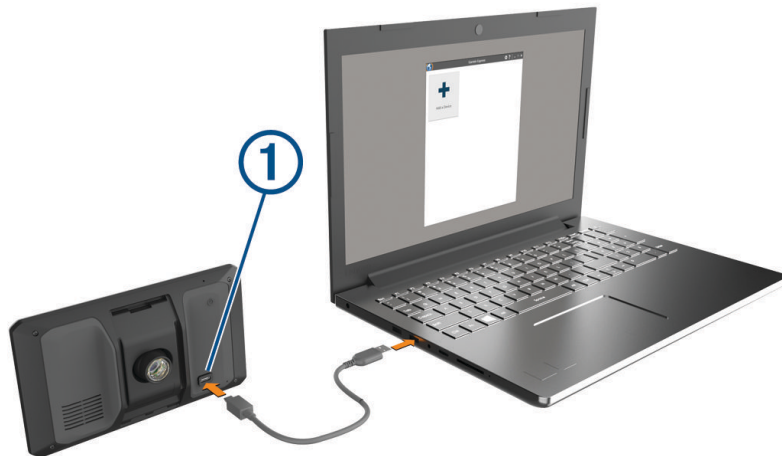

- 4 Fra din Garmin enhed skal du vælge **Tryk for at oprette forbindelse til computer**.
- 5 Når din Garmin enhed beder dig om at gå ind i filoverførselstilstand, skal du vælge **Fortsæt**.
- 6 I Garmin Express applikationen skal du klikke på **Tilføj en enhed**.  
Garmin Express applikationen søger efter din enhed og viser enhedsnavnet og serienummeret.
- 7 Klik på **Tilføj enhed**, og følg instruktionerne på skærmen for at tilføje din enhed i Garmin Express applikationen.  
Når opsætningen er fuldført, søger Garmin Express applikationen efter tilgængelige opdateringer til din enhed.

**Opdateringer tilgængelige** Installer alle

Seneste kontrol: Lige nu 

Anslået installationstid: 1 time og 37 minutter

[Vis detaljer](#)

## 8 Vælg en mulighed:

- Hvis du vil installere alle tilgængelige opdateringer, skal du klikke på **Installer alle**.
- Hvis du vil installere en bestemt opdatering, skal du klikke på **Vis detaljer** og klikke på **Installer** ud for den ønskede opdatering.

Garmin Express applikationen bliver downloadet og installerer opdateringerne på din enhed. Kortopdateringer er meget store, og denne proces kan tage lang tid på langsomme internetforbindelser.

**BEMÆRK:** Hvis en kortopdatering er for stor til det interne lager på enheden, kan softwaren bede dig om at installere et microSD kort på din enhed for at tilføje lagerplads (*Installation af et hukommelseskort til kort og data, side 60*).

## 9 Følg instruktionerne på skærmen under opdateringsprocessen for at fuldføre installationen af opdateringerne.

Under en opdateringsproces kan Garmin Express applikationen f.eks. bede dig om at afbryde din enhed og tilslutte den igen.

## Installation af Garmin Express

Garmin Express applikationen fås til Windows® og Mac® computere.

### 1 Gå til [garmin.com/express](http://garmin.com/express)

## 2 Vælg en mulighed:

- Hvis du vil se systemkravene og kontrollere, at Garmin Express applikationen er kompatibel med din computer, skal du vælge **Systemkrav**.
- Hvis du vil installere på en Windows computer, skal du vælge **Download til Windows**.
- Hvis du vil installere på en Mac computer, skal du vælge **Download til Mac**.

## 3 Åbn den downloadede fil, og følg instruktionerne på skærmen for at gennemføre installationen.

## Vedligeholdelse af enheden

### BEMÆRK

Undgå at tabe enheden.

Du må ikke opbevare enheden på steder, hvor den kan blive udsat for ekstreme temperaturer i længere tid, da det kan føre til permanente skader på den.

Du må aldrig bruge en hård eller skarp genstand til at betjene touchscreenen, da det kan beskadige skærmen.

Undgå at udsætte enheden for vand.

## Rengøring af yderside

### BEMÆRK

Undgå kemiske rengøringsmidler og opløsningsmidler, der kan beskadige plastikkomponenterne.

- 1 Rengør enhedens udvendige side (ikke berøringsskærmen) med en klud, der er fugtet med vand iblandet et mildt rengøringsmiddel.
- 2 Tør enheden af med en tør klud.

## Rengøring af berøringsskærmen

- 1 Brug en blød, ren og fnugfri klud.
- 2 Hvis det er nødvendigt, kan du fugte kluden let med vand.
- 3 Hvis du bruger en fugtig klud, skal du slukke enheden og afbryde strømforbindelsen.
- 4 Tør skærmen forsigtigt af med kluden.

## Rengøring af kameralinsen

### BEMÆRK

Undgå kemiske rengøringsmidler og opløsningsmidler, der kan beskadige plastikkomponenterne.

Du bør rengøre kameralinsen jævnligt for at forbedre videokvaliteten.

- 1 Aftør linsen med en ikke-ridsende linseklud, som eventuelt er fugtet med isopropylalkohol.
- 2 Lad linsen lufttørre.

### Sådan undgår du tyveri

- Fjern enheden og holderen, og placer dem uden for synsvidde, når enheden ikke er i brug.
- Fjern det mærke, som sugekoppen efterlader på forruden.
- Opbevar ikke enheden i handskerummet.

### Genstart af enheden

Du kan genstarte din enhed, hvis den holder op med at fungere.

Hold tænd/sluk-knappen nede i 12 sekunder.

### Fjernelse af enheden, holderen og sugekoppen

#### Sådan fjerner du enheden fra holderen

- 1 Tryk på udløserarmen eller knappen på holderen.
- 2 Vip toppen af enheden nedad, og løft enheden op af holderen.

#### Sådan fjerner du holderen fra sugekoppen

- 1 Løsn om nødvendigt den møtrik, der fastgør holderen til sugekopkuglen.
- 2 Drej holderen til højre eller venstre.
- 3 Bliv ved med at trykke, indtil fatningen på holderen slipper kuglen på sugekoppen.

#### Fjernelse af sugekoppen fra forruden

- 1 Vip håndtaget på sugekoppen ind mod dig.
- 2 Træk knappen på sugekoppen imod dig.

## Fejlfinding

### Mine videooptagelser er slørede

- Rengør kameralinsen ([Rengøring af kameralinsen, side 58](#)).
- Rengør forruden foran kameraet.
- Kontroller, at vinduesviskerne ikke sidder ved den del af forruden, der er lige foran kameraet, og flyt om nødvendigt enheden.

## Mine videooptagelser hakker eller er ufuldstændige

- Du får de bedste kamera- og videoresultater ved at bruge et hukommelseskort af høj kvalitet i hastighedsklasse 10 eller højere.  
Et langsommere hukommelseskort kan muligvis ikke optage video hurtigt nok.
- Hvis du får vist videoer på din smartphone via en trådløs forbindelse til kameraet, skal du prøve at få dem vist et andet sted med mindre trådløs interferens eller prøve at overføre videoer til din smartphone .
- Overfør vigtige optagelser til en computer eller smartphone, og formater hukommelseskortet .
- Hvis enheden viser en fejlmeddelelse om et hukommelseskort, skal du først forsøge at formatere hukommelseskortet og derefter om nødvendigt udskifte hukommelseskortet ([Installation af bilkameraets hukommelseskort, side 2](#)).
- Opdater din enhed til den nyeste software ([Opdateringer af kort og software, side 54](#)).

## Mit hukommelseskort er blevet forringet og skal udskiftes

Alle microSD hukommelseskort bliver slidt, når de er blevet overskrevet mange gange. Regelmæssig formatering af kortet kan forlænge levetiden og forbedre ydeevnen. Fordi kørselskameraet optager løbende, skal du muligvis udskifte hukommelseskortet med jævne mellemrum ([Installation af bilkameraets hukommelseskort, side 2](#)). Enheden registrerer automatisk hukommelseskortfejl og advarer dig, når det er tid til at formatere eller udskifte dit hukommelseskort.

Du kan gøre følgende for at bidrage til en øget brugslevetid for hukommelseskortet.

- Formater hukommelseskortet mindst én gang hver sjette måned .
- Hvis enheden viser en fejlmeddelelse om et hukommelseskort, skal du først forsøge at formatere hukommelseskortet og derefter om nødvendigt udskifte hukommelseskortet ([Installation af bilkameraets hukommelseskort, side 2](#)).
- Sluk for enheden, når køretøjet ikke er i brug.  
Hvis din enhed ikke er sluttet til strømudtag i køretøjet, som styres af køretøjets tændingskontakt, bør du slukke enheden, når dit køretøj ikke er i brug for at forhindre bilkameraet i at optage, når det ikke er nødvendigt.
- Brug et hukommelseskort med en større lagerkapacitet.  
Da hukommelseskort med større kapacitet overskrives sjældnere, holder de normalt længere.
- Brug et hukommelseskort af høj kvalitet i hastighedsklasse 10 eller højere.
- Køb hukommelseskort fra en kvalitetsproducent og en velrenommeret forhandler.

## Sugekoppen kan ikke sidde fast på forruden

- 1 Rengør sugekoppen og forruden med isopropylalkohol.
- 2 Tør efter med en ren, tør klud.
- 3 Monter sugekoppen ([Montering og strømtilførsel til Garmin enheden i dit køretøj, side 3](#)).

## Enheden opfanger ingen satellitsignaler

- Kontroller, at GPS-simulatoren er slukket ([Navigationsindstillinger, side 50](#)).
- Bring enheden ud af garager og væk fra høje bygninger og træer.
- Stå stille i flere minutter.

## Enheden oplades ikke i bilen

- Kontroller, at bilen er tændt, og at stikkontakten forsynes med strøm.
- Kontroller, at temperaturen i køretøjet er inden for det opladningstemperaturområde, der er angivet i specifikationerne.
- I køretøjets sikringsboks skal du kontrollere, at sikringen til køretøjets strømudtag ikke er sprunget.

## Batteriet aflades hurtigt

- Reducer skærmens lysstyrke (*Skærmindstillinger, side 52*).
- Afkort længden af skærm-timeout (*Skærmindstillinger, side 52*).
- Reducer lydstyrken (*Justering af lydstyrken, side 6*).
- Sluk Wi-Fi-radioen, når den ikke er i brug (*Indstillinger for trådløst netværk, side 51*).
- Sæt enheden i strømsparetilstand, når den ikke er i brug (*Tænd eller sluk for enheden, side 4*).
- Udsæt ikke din enhed for ekstreme temperaturer.
- Efterlad ikke enheden i direkte sollys.

## Min enhed opretter ikke forbindelse til min telefon

- Vælg  > **Trådløse netværk** > **Bluetooth**.  
Indstillingen Bluetooth skal aktiveres.
- Aktiver trådløs Bluetooth teknologi på din telefon, og anbring din telefon maks. 10 m (33 fod) fra enheden.
- Kontrollér, at din telefon er kompatibel.  
Gå til [www.garmin.com/bluetooth](http://www.garmin.com/bluetooth) for at få yderligere oplysninger.
- Gennemfør parringsprocessen igen.  
Hvis du vil gentage parringsprocessen, skal du annullere parringen af telefonen og enheden (*Sletning af en parret telefon, side 40*) og gennemføre parringsprocessen (*Live-tjenester, trafik og smartphone-funktioner, side 35*).

# Appendiks

## Installation af et hukommelseskort til kort og data

Du kan installere et hukommelseskort for at øge lagerpladsen for kort og andre data på din enhed. Du kan købe hukommelseskort hos en elektronikforhandler. Enheden understøtter microSD hukommelseskort fra 4 til 256 GB. Hukommelseskort skal bruge FAT32-filsystemformatet. Hukommelseskort på mere end 32 GB skal formateres ved hjælp af enheden .

- 1 Find kort- og hukommelseskortstikket på enheden (*Garmin® Enhedsoversigt, side 1*).
- 2 Indsæt et hukommelseskort i stikket.
- 3 Skub det ind, indtil det klikker på plads.

## Datahåndtering

Enheden har en port til hukommelseskort til ekstra datalagring.

**BEMÆRK:** Enheden er kompatibel med Windows 7 og nyere samt Mac OS 10.7 og nyere.

## Om hukommelseskort



Du kan købe hukommelseskort fra en elektronikudbyder, eller du kan købe forudkonfigureret Garmin kortsoftware ([www.garmin.com](http://www.garmin.com)). Hukommelseskort kan bruges til at gemme filer som f.eks. kort og brugerdefinerede POI'er.

## Formatering af kørselskameraets hukommelseskort

Kørselskameraet kræver et hukommelseskort, der er formateret ved hjælp af FAT32-filsystemet. Du kan bruge enheden til at formatere dit kort ved hjælp af dette filsystem.

Du bør formatere hukommelseskortet mindst én gang hver 6. måned for at forlænge hukommelseskortets levetid. Du skal også formatere et helt nyt hukommelseskort, hvis det ikke er formateret ved hjælp af FAT32-filsystemet.

**BEMÆRK:** Hvis du formaterer hukommelseskortet, bliver al data på kortet slettet.

- 1 Vælg  > **Galleri**.
- 2 Vælg  > **Formater hukommelseskort**.

## Tilslutning af enheden til din computer

Du kan slutte enheden til din computer ved hjælp af et USB-kabel.

- 1 Sæt det lille stik på USB-kablet ind i stikket på enheden.
- 2 Slut det store stik på USB-kablet til en port på din computer.
- 3 Fra din Garmin enhed skal du vælge **Tryk for at oprette forbindelse til computer**.
- 4 Når din Garmin enhed beder dig om at gå ind i filoverførselstilstand, skal du vælge **Fortsæt**.

Der vises et billede af enheden, der er sluttet til en computer, på enhedens skærm.

Afhængigt af din computers operativsystem vises enheden enten som en bærbar enhed eller et flytbart drev.

## Overførsel af data fra computeren

- 1 Slut enheden til computeren (*Tilslutning af enheden til din computer, side 61*).  
Afhængigt af din computers operativsystem vises enheden enten som en bærbar enhed eller et flytbart drev.
- 2 Åbn programmet til filsøgning på din computer.
- 3 Vælg en fil.
- 4 Vælg **Rediger > Kopier**.
- 5 Vælg en mappe på enheden.  
**BEMÆRK:** På et flytbart drev bør du ikke placere filer i Garmin mappen.
- 6 Vælg **Rediger > Indsæt**.

## Frakobling af USB-kablet

Hvis din enhed er forbundet til din computer som et flytbart drev, skal du frakoble din enhed fra din computer på en sikker måde for at forhindre tab af data. Hvis din enhed er forbundet til din Windows computer som en bærbar enhed, er det ikke nødvendigt at frakoble den på en sikker måde.

- 1 Fuldfør en handling:
  - På Windows computere skal du vælge **Sikker fjernelse af hardware** på proceslinjen og vælge din enhed.
  - For Apple® computere skal du vælge enheden og derefter vælge **Fil > Skub ud**.
- 2 Tag kablet ud af computeren.

## Visning af GPS-signalstatus

Hold  nede i tre sekunder.

## Køb af flere kort

- 1 Gå til din enheds produktside på [garmin.com](http://garmin.com).
- 2 Klik på fanen **Kort**.
- 3 Følg instruktionerne på skærmen.

## Køb af tilbehør

- Valgfrit tilbehør kan købes på [garmin.com](http://garmin.com) eller hos din Garmin forhandler.



## Europæiske emissionsstandarder

De europæiske emissionsstandarder er standarder for udstødningsemissioner, der begrænser mængden af luftforurenende stoffer, som udledes fra nye køretøjer, der sælges i Europa.

Du kan finde køretøjets emissionsstandarder i køretøjets brugervejledning, registreringsdokumenter eller trykt på køretøjets dørramme. Hvis du ikke kan finde emissionsstandarden for dit køretøj, kan du kontakte din bilforhandler eller producent for at få yderligere oplysninger.

## Garmin PowerSwitch

### ⚠ ADVARSEL

Garmin anbefaler kraftigt, at du får en erfaren installatør med den rette viden om elektriske systemer til at installere enheden. Hvis du tilslutter strømkablet forkert, kan det beskadige køretøjet eller batteriet eller medføre personskaade.

Du kan bruge en tilsluttet Garmin PowerSwitch enhed til at styre lys, blæsere og meget mere fra din Garmin enhed.

### Overvejelser om montering

- Enheden skal monteres tæt på batteriet og inden for det medfølgende strømkabels rækkevidde.
- Monteringsoverfladen skal være kraftigt nok til at understøtte vægten af enheden.
- Placeringen skal give plads til føring og tilslutning af alle kabler.

### Montering af enheden

Før du kan montere enheden, skal du vælge et monteringssted og købe udstyr, der passer til monteringsoverfladen.

### BEMÆRK

Undgå ledninger, måleinstrumenter, airbags, airbag-dæksler, aircondition og andre elementer, når du borer huller og fastgør holderen til køretøjet. Garmin er ikke ansvarlig for skader eller konsekvenser, der opstår som følge af installationen.

- 1 Placer holderen det valgte sted.



- 2 Brug holderen som skabelon, og marker placeringen af de to skruer ①.
- 3 Forbor huller (valgfrit).  
For nogle typer holdermateriale er det nødvendigt at forbore huller. Bor ikke gennem holderen.
- 4 Fastgør holderen sikkert til overfladen vha. udstyret, der passer til monteringsoverfladen.

## Åbning af frontdækslet

Du skal åbne frontdækslet for at foretage de elektriske tilslutninger.

1 Løft frontdækslets lås ①, og drej det mod uret.



2 Træk frontdækslet af enheden.



## Tilslutning af tilbehør

### BEMÆRK

Brug ikke enheden til at styre eller sætte strøm til et spil. Hvis denne advarsel ignoreres, kan det medføre beskadigelse af køretøjet eller enheden.

Tilslut ikke en strømkilde til en udgangsterminal til tilbehør. Hvis denne advarsel ignoreres, kan det medføre beskadigelse af køretøjet eller enheden.

Krav til tilbehør:

- Kontroller strømstyrken for det enkelte tilbehør, før du slutter ledningerne til Garmin PowerSwitch enheden. Enheden understøtter tilbehør op til 30 A for hver kanal og maks. 100 A for hele systemet.
  - Brug 10 AWG (6 mm<sup>2</sup>) ledninger til tilbehør, der bruger 20 til 30 A.
  - Brug 12 AWG (4 mm<sup>2</sup>) ledninger til tilbehør, der bruger 10 til 20 A.
  - Brug 14 AWG (2,5 mm<sup>2</sup>) ledninger til tilbehør, der bruger mindre end 10 A.
  - Brug terminaler af passende størrelse til alle tilbehørsforbindelser.
  - Krymp alle terminalstik godt fast.
- 1 Slut den positive ledning fra tilbehøret ① til en af tilbehørsterminalerne ② på Garmin PowerSwitch enheden.

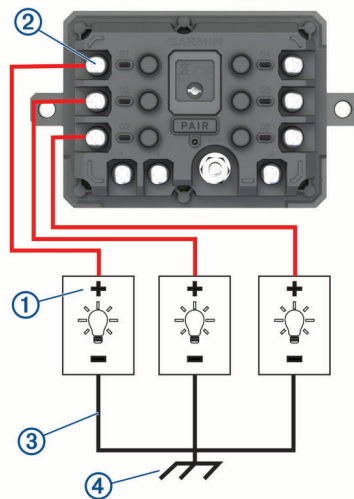

- 2 Slut den negative ledning eller stelledningen ③ til en ulakeret stelskrue ④ på køretøjets ramme, til en stelfordelingsblok eller direkte til den negative pol på batteriet.

### ⚠ FORSIGTIG

Tilslut ikke tilbehørets jordledninger til jordklemmen (GND) på Garmin PowerSwitch enheden, da dette kan medføre personskade eller tingskade eller have en negativ indvirkning på enhedens funktionalitet.

- 3 Kontroller, at alle elektriske forbindelser er tætte og ikke går løs under brug.

## Tilslutning af en styreindgang

Du kan tilslutte styringens terminaler for at gøre Garmin PowerSwitch enheden i stand til at aktivere brugerdefinerbare udgange. Du kan f.eks. slutte køretøjets tændingskontakt til en styreindgangsterminal for at aktivere tilbehør automatisk, hver gang du starter køretøjet. Styreterminalerne registrerer et signal fra 3,3 V til 18 V. Du kan konfigurere udgangsfunktioner med Garmin PowerSwitch appen.

Slut styreledningen fra styrekilden i køretøjet til en af de to styreterminaler på Garmin PowerSwitch enheden.

## Tilslutning af enheden til strømmen i bilen

Før du kan slutte enheden til køretøjets strøm, skal du fjerne advarselsskiltet fra +12V terminalen på enheden. Du skal altid kontrollere, at alle elektriske forbindelser er sikre og ikke går løs, når enheden betjenes.

- 1 Slut enden med den store ring på den medfølgende stelledning ① til den negative pol på køretøjets batteri.

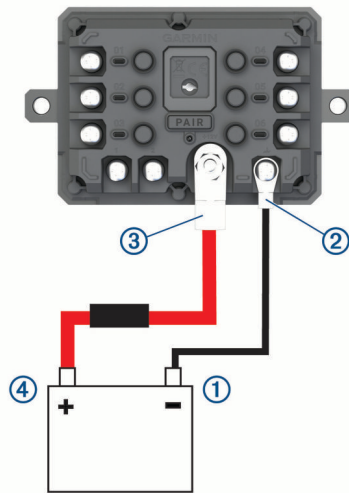

- 2 Slut enden med den lille ring på stelledningen til **GND** terminalen ② på enheden.
- 3 Slut enden med den lille ring på det medfølgende 12 V kabel til **+12V** terminalen ③ på enheden.
- 4 Spænd  $\frac{3}{8}$ " møtrikken på +12 V terminalen til et maks. tilspændingsmoment på 4,52 Nm (40 lbf-in.). Du skal kontrollere, at møtrikken ikke kan løsnes med hånden.

### BEMÆRK

Overspænd ikke 12 V terminalen for at undgå at beskadige terminalen.

- 5 Slut enden med den store ring på 12 V kablet ④ til den positive pol på køretøjets batteri.

## Parring med en Garmin navigationsenhed

Du kan parre Garmin PowerSwitch enheden med en kompatibel Garmin navigationsenhed.

- 1 Tænd for strømmen til Garmin PowerSwitch enheden, og placer din kompatible Garmin navigationsenhed inden for 1 m (3,3 fod) fra den.
- 2 Åbn Garmin PowerSwitch appen på den kompatible navigationsenhed.
- 3 Følg instruktionerne på skærmen for at fuldføre parrings- og opsætningsprocessen.

Appens hoved-dashboard vises. Når enhederne er blevet parret, opretter de automatisk forbindelse, når de tændes og er inden for rækkevidde.

## Specifikationer for Garmin PowerSwitch

Mål (D x B x H)	75 x 125 x 32 mm (2,95 x 4,92 x 1,26")
Driftstemperaturområde	Fra -25° til 85°C (fra -13° til 185°F)
Trådløs frekvens	2.4 GHz ved 13 dBm
Strømtilførsel	Fra 12 til 16 V ved hjælp af det inkluderede køretøjsstrømkabel.
Maks. tilbehørsudgang	30 A
Maks. systemudgang	100 A
Strømforbrug med alle udgange frakoblet	3 mA
Vandtæthedsklasse	IEC 60529 IPX7 <sup>1</sup>

## Fejlfinding

### Min Garmin PowerSwitch vil ikke forblive tilsluttet

- Kontroller, at Garmin PowerSwitch enheden modtager strøm.
- Kontroller, at Bluetooth teknologien er aktiveret på din parrede navigationsenhed eller smartphone.
- Flyt navigationsenheden eller smartphonen tættere på din Garmin PowerSwitch enhed.
- Kontroller, at køretøjets batteri leverer mindst en strøm på 12 V.  
Garmin PowerSwitch enheden slukker automatisk alle udgange for at beskytte bilens batteri, hvis den modtager mindre end 11 V af effekt (*Mit tilbehør får ikke strøm, side 66*).

### Mit tilbehør får ikke strøm

- Kontroller, at Garmin PowerSwitch enheden modtager strøm fra køretøjets batteri.
- Kontroller, at køretøjets batteri leverer mindst en strøm på 12 V.  
Garmin PowerSwitch enheden slukker automatisk for alle udgange for at beskytte bilens batteri, hvis den modtager mindre end 11 V. Udgange tændes igen, når enheden registrerer mere end 12 V strøm.
- Kontroller, at alle elektriske forbindelser er sikre og ikke går løs, når enheden betjenes.
- Kontroller, at hvert tilsluttet stykke tilbehør trækker mindre end 30 A.  
Hvis et stykke tilbehør trækker mere end 30 A, slukker enheden automatisk for denne udgang.
- Kontroller, at den samlede systembelastning er mindre end 100 A.  
Hvis enheden registrerer en systembelastning på mere end 100 A, slukker den automatisk for alle udgange.
- Kontrollér alle elektriske forbindelser for en elektrisk kortslutning.

<sup>1</sup> Enheden tåler hændelig udsættelse for vand op til 1 meter i op til 30 minutter. Du kan finde flere oplysninger på [www.garmin.com/waterrating](http://www.garmin.com/waterrating).



