

GARMIN®



**DĒZL™ OTR620 / OTR720 /
LGV620 / LGV720**

使用者手冊

© 2024 版權所有，Garmin Ltd. 或其子公司

版權所有。根據著作權法規定，未經 Garmin 書面同意，不得複製此手冊之全部或局部內容。Garmin 保留變更或改良其產品、以及變更此手冊內容之權利，而無義務知會任何人士或組織關於此類變更或改良。請至 www.garmin.com 取得關於使用本產品的最新更新及補充資訊。

Garmin® 及 Garmin 標誌為 Garmin Ltd. 或其子公司在美國及其他國家/地區註冊的商標。未獲得 Garmin 明確同意，不得使用這些商標。

BC™、dēzl™、Garmin eLog™、Garmin Express™ 和 myTrends™ 為 Garmin Ltd. 或其子公司的商標。未獲得 Garmin 明確同意，不得使用這些商標。

Android™ 是 Google LLC 的商標。Apple® 和 Mac® 是 Apple Inc. 的商標，已在美國及其他國家/地區註冊。BLUETOOTH® 標記字樣與標誌為 Bluetooth SIG, Inc. 所有，Garmin 使用這些標記字樣或標誌有經過授權。CAT Scale® 為 CAT Scale Company 的註冊商標。Foursquare® 是 Foursquare Labs, Inc. 在美國及其他國家/地區的商標。Love's® 和 Love's Travel Stops® 為 Love's Travel Stops & Country Stores, Inc. 的註冊商標。microSD® 和 microSDHC 標誌為 SD-3C, LLC 的商標。Pilot Flying J™ 和 Pilot Flying J Travel Centers™ 為 Pilot Travel Centers LLC 與其關係企業的商標。PrePass® 為 PrePass Safety Alliance 的商標。Tripadvisor® 為 TripAdvisor LLC 的註冊商標。TruckDown® 為 TruckDown Info International, Inc. 的商標。Windows® 為 Microsoft Corporation 在美國及其他國家/地區的註冊商標。Wi-Fi® 是 Wi-Fi Alliance Corporation 的註冊商標。

目錄

開始使用	1
dēzl OTR620 / LGV620 和 dēzl OTR720 / LGV720 裝置總覽.....	1
安裝考量事項.....	2
在車輛中安裝 dēzl OTR620 / LGV620 裝置並為其供電.....	2
在車輛中安裝 dēzl OTR720 / LGV720 裝置並為其供電.....	4
開啟或關閉裝置.....	5
取得 GPS 訊號.....	6
首頁.....	6
開啟應用程式.....	7
狀態列圖示.....	8
使用觸控螢幕.....	8
調整螢幕亮度.....	8
調整音量.....	8
車輛設定檔	9
新增車輛設定檔.....	9
汽車設定檔.....	9
切換車輛設定檔.....	9
變更您的拖車資訊.....	9
編輯車輛設定檔.....	10
駕駛警覺功能和警示	10
啟用或停用駕駛警示.....	10
闖紅燈和測速照相.....	11
尋找及儲存位置	11
使用搜尋列尋找位置.....	11
尋找地址.....	12
位置搜尋結果.....	12
變更搜尋區域.....	13
興趣點.....	13
尋找卡車興趣點 (POI).....	13
尋找 TruckDown® 興趣點.....	13
尋找 CAT Scale® 位置.....	14
Tripadvisor.....	14
Foursquare.....	14
依類別尋找位置.....	14
停車場.....	14
尋找卡車停車場.....	14
使用 Truck Parking Europe.....	15
尋找目前位置附近的停車場.....	15
搜尋工具.....	15

尋找交叉路口.....	15
使用座標尋找位置.....	15
檢視最近搜尋的位置.....	15
清除最近搜尋位置的清單.....	15
檢視目前位置的資訊.....	15
尋找緊急服務和加油站.....	16
取得您目前位置的方向.....	16
新增捷徑.....	16
移除捷徑.....	16
儲存位置.....	16
儲存位置.....	16
儲存目前位置.....	16
編輯儲存的位置.....	17
刪除儲存的位置.....	17
導航至您的目標點	17
航線.....	17
啟動航線.....	17
使用地圖啟動航線.....	18
返回自家點.....	18
您在地圖上的航線.....	18
主動車道引導.....	19
檢視地圖上的熱門卡車路徑.....	19
檢視轉彎和方向.....	20
在地圖上檢視完整的航線.....	20
計畫抵達點.....	20
即將抵達您的目標點.....	20
完成卡車航線.....	21
在目標點附近停車.....	21
變更您的現用航線.....	22
在航線中新增點位.....	22
設計航線.....	22
繞道行駛.....	22
變更航線計算模式.....	22
停止導航.....	22
使用建議的航線.....	23
避開延遲阻礙、收費道路和特定區域... ..	23
避開航線上的交通延遲.....	23
迴避道路功能.....	23
迴避低排放區.....	23
自訂迴避.....	23
使用地圖	24
導航資訊選單.....	25
檢視地圖工具.....	25
前方.....	25
檢視下個位置.....	25

自訂前方類別	26	調整駕駛時數	33
前方城市	26	Garmin eLog	33
檢視即將行經的城市和出口服務	26	在 dēzl 裝置上設定 Garmin eLog 功能	33
地圖上的道路限制	26	在 dēzl 裝置上查看 Garmin eLog 資訊	34
警告和提醒符號	26	檢視 Garmin eLog 診斷和故障事件 ..	34
限制警告	27	IFTA	34
路況警告	27	輸入燃料資料	34
提示	28	編輯燃料資料	35
里程資訊	28	檢視及匯出轄區摘要	35
從地圖檢視行程資訊	28	編輯及匯出里程報告	35
檢視行程紀錄	28	檢視匯出的轄區摘要和里程報告	35
重設里程資訊	28	記錄服務記錄	35
檢視下個交通路況	28	新增服務類別	36
在地圖上檢視交通路況	28	刪除服務類別	36
搜尋交通事件	29	重新命名服務類別	36
自訂地圖	29	刪除服務記錄	36
自訂地圖圖層	29	編輯服務記錄	36
變更地圖資料欄位	29	PrePass®	36
變更地圖透視	29	忠誠度計畫	36
即時服務、交通路況和智慧型手機功能	29	使用應用程式	37
與智慧型手機配對	29	在裝置上檢視使用手冊	37
使用 dēzl App 前往地址或位置	30	檢視卡車地圖	37
智慧通知	30	航線規劃功能	37
檢視地圖時接收通知	30	規劃航線	37
免持撥號	30	編輯和重新排列航線中的位置	37
啟用免持撥號	30	導航至儲存的航線	38
撥打電話	31	編輯和儲存現用航線	38
使用語音撥號撥打電話	31	檢視先前的航線和目標點	38
接聽來電	31	檢視天氣預報	38
使用來電選項	31	檢視天氣雷達	38
啟用或停用 Bluetooth 功能	31	檢視風力預報	38
顯示或隱藏 App 通知	31	檢視其他城市附近的天氣	38
中斷 Bluetooth 裝置連線	32	音樂播放	39
刪除已配對的手機	32	將音樂播放器新增至地圖	39
交通路況	32	Garmin PowerSwitch™ 應用程式	40
使用智慧型手機接收交通路況資料	32	啟動電源開關	40
在地圖上檢視交通路況	32	關閉所有開關	40
搜尋交通事件	32	自訂按鈕	41
車輛與駕駛工具	33	指派開關至控制輸入	41
休息規劃	33	新增自訂配置	41
依建議休息	33	例行活動	42
啟動休息計時器	33	語音命令	43
暫停與重設休息計時器	33	對裝置說話的秘訣	43

啟動 Garmin 聲控導航.....	43	裝置在車內無法充電.....	51
查看您的到達時間.....	44	電池無法長時間使用.....	51
使用語音撥打電話.....	44	我的裝置未連線至我的手機.....	52
使用您的語音變更裝置設定.....	44		
設定.....	44	附錄.....	52
電話設定.....	44	檢視 GPS 訊號狀態.....	52
Wi-Fi 設定.....	44	Garmin PowerSwitch.....	52
連接無線網路.....	44	安裝考量事項.....	52
地圖與車輛設定.....	45	安裝裝置.....	53
啟用地圖.....	45	打開前蓋.....	54
導航設定.....	45	連接配件.....	55
交通路況設定.....	45	連接控制輸入.....	55
駕駛人輔助功能設定.....	45	將裝置連接到車用電源.....	56
攝影機設定.....	46	與 Garmin 導航裝置配對.....	56
顯示設定.....	46	Garmin PowerSwitch 規格.....	56
系統設定.....	46	疑難排解.....	57
裝置設定與產品資訊.....	46	無線攝影機.....	57
重置資料和設定.....	46	配對 BC™ 50 攝影機和 Garmin 導航裝 置.....	57
回復設定.....	47	檢視倒車攝影機.....	58
裝置資訊.....	47	資料管理.....	58
檢視電子標籤法規及法規遵循資訊.....	47	關於記憶卡.....	58
規格.....	47	安裝地圖與資料記憶卡.....	58
為裝置充電.....	47	將裝置連接到電腦.....	59
裝置維護.....	47	從電腦傳輸資料.....	59
Garmin 支援中心.....	47	購買額外地圖.....	59
使用 Wi-Fi 網路更新地圖和軟體.....	48	購買配件.....	59
使用 Garmin Express 更新地圖和軟 體.....	49		
安裝 Garmin Express.....	50		
為裝置充電.....	50		
裝置保養.....	50		
清潔外殼.....	50		
清潔 USB 連接埠.....	50		
清潔觸控式螢幕.....	50		
重設裝置.....	50		
取下裝置、固定座及吸附式固定座.....	51		
從吸附式固定座取下固定座.....	51		
從擋風玻璃取下吸附式固定座.....	51		
疑難排解.....	51		
吸附式固定座無法持續黏附在擋風玻璃 上.....	51		
固定座在行駛時無法固定裝置.....	51		
裝置未取得衛星訊號.....	51		

開始使用

⚠ 警告

請見產品包裝內附的 GARMIN 安全及產品資訊須知，以瞭解產品注意事項及其他重要資訊。

- 更新裝置上的地圖和軟體 (使用 Wi-Fi 網路更新地圖和軟體, 第 48 頁)。
- 在車輛中安裝裝置並接上電源 (安裝考量事項, 第 2 頁)。
- 取得 GPS 訊號 (取得 GPS 訊號, 第 6 頁)。
- 調整音量 (調整音量, 第 8 頁) 和顯示亮度 (調整螢幕亮度, 第 8 頁)。
- 為您的卡車設定車輛設定檔 (新增車輛設定檔, 第 9 頁)。
- 導航至目的地 (啟動航線, 第 17 頁)。

dēzl OTR620 / LGV620 和 dēzl OTR720 / LGV720 裝置總覽



①	電源鍵
②	USB 電源及資料傳輸連接埠
③	地圖與資料記憶卡插槽
④	用於語音命令或免持撥號的麥克風

安裝考量事項

- 請勿將裝置安裝在會妨礙駕駛人查看道路視線的位置。

⚠ 警告

您有責任確保固定座位置符合所有適用的法律與法令，而且當您安全操作車輛時不會擋住您的視野。

- 選擇可讓您安全連接電源線的位置。

⚠ 警告

在車內安裝本裝置時，請將裝置和電源線安裝穩固，以免干擾車輛操作控制。干擾車輛操作控制可能會導致碰撞，造成傷亡。

- 選擇觸手可及的位置。
- 安裝固定座前，請徹底清潔擋風玻璃。

在車輛中安裝 dēzl OTR620 / LGV620 裝置並為其供電

⚠ 警告

本產品內含鋰電池。若要防止因電池暴露在高溫而導致人身傷害或產品損壞的可能性，請將裝置存放於陽光無法直接照射的地方。

您必須先充電才能以電池電源使用裝置。

- 1 將吸盤貼到擋風玻璃上，然後將小桿 ① 往擋風玻璃的方向壓。

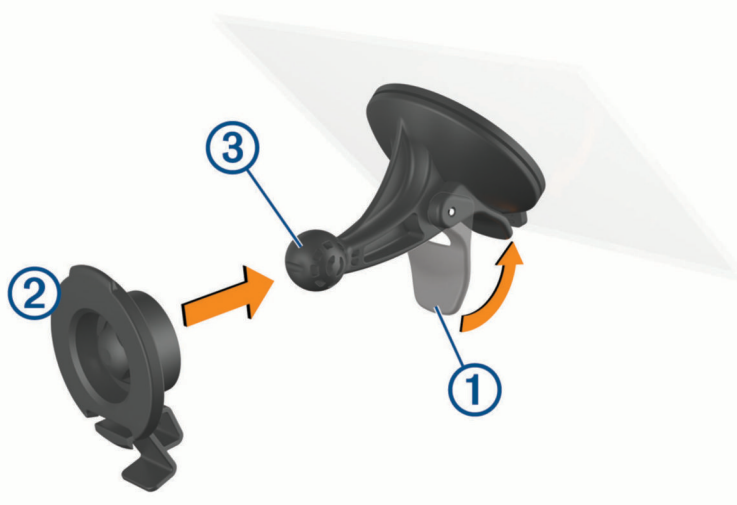

- 2 將固定座 ② 壓入吸附式固定座圓球 ③ 上，直到卡入定位。

3 將車用電源線插入裝置的 USB 電源及資料傳輸連接埠 ④。

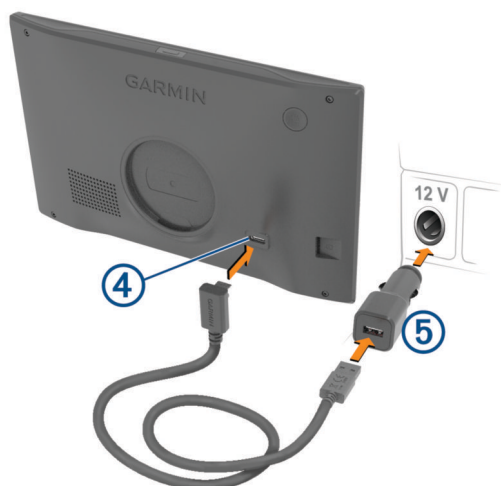

4 將車用電源線的一端插入車用電源變壓器 ⑤。

5 將車用電源變壓器插入車內的電源插座。

6 將固定座上方的調整片插入到裝置背面的插槽，然後將固定座底部壓入裝置，直到卡入定位。



在車輛中安裝 dēzl OTR720 / LGV720 裝置並為其供電

⚠ 警告

本產品內含鋰電池。若要防止因電池暴露在高溫而導致人身傷害或產品損壞的可能性，請將裝置存放於陽光無法直接照射的地方。

您必須先充電才能以電池電源使用裝置。

- 1 將吸盤貼到擋風玻璃上，然後將小桿 ① 往擋風玻璃的方向壓。

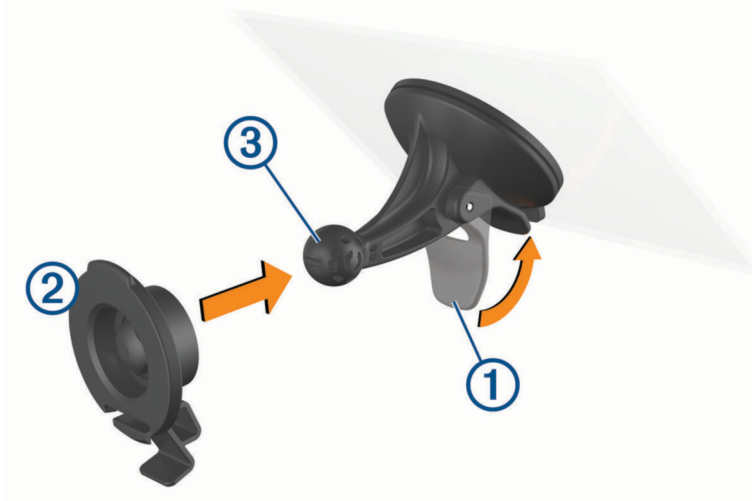

- 2 將固定座 ② 壓入吸附式固定座圓球 ③ 上，直到卡入定位。
- 3 將車用電源線插入裝置的 USB 電源及資料傳輸連接埠 ④。

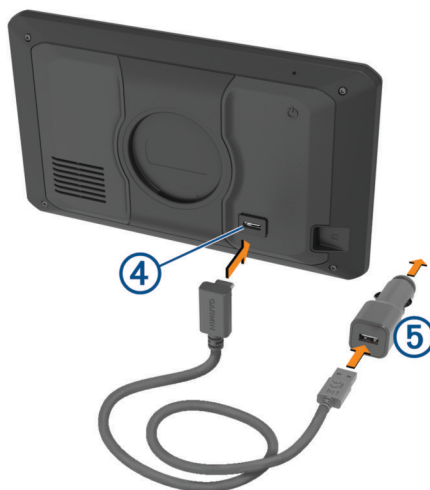

- 4 將車用電源線的另一端插入車用電源變壓器 ⑤。

- 5 將車用電源變壓器插入車內的電源插座。
- 6 將固定座上方的調整片插入到裝置背面的插槽，然後將固定座底部壓入裝置，直到卡入定位。



開啟或關閉裝置

- 若要開啟裝置，請按下電源鍵 ① 或將裝置連接電源。



- 若要讓裝置進入省電模式，請在裝置開啟時按下電源鍵。
裝置於省電模式時會使用少量的電力，螢幕此時關閉但可立即喚醒使用。
秘訣：電池充電時使其進入省電模式可以加速充電。
- 若要完全關閉裝置，請按住電源鍵直到畫面出現提示，然後選取**關閉**。
提示會在五秒後出現。如果在提示出現前放開電源鍵，裝置會進入省電模式。

取得 GPS 訊號

當您開啟導航裝置時，GPS 必須收集衛星資料並取得目前位置。取得衛星訊號所需時間依多項因素而有所不同：包括距離上次使用導航裝置的所在位置有多遠、天空是否開闊，以及距上次使用導航裝置的時間多久。第一次開啟導航裝置時，可能需要幾分鐘的時間來取得衛星訊號。

- 1 開啟裝置。
- 2 請等待裝置取得衛星訊號。
- 3 必要時請移至空曠區域，遠離高樓和樹木。

狀態列的  代表衛星訊號強度。當狀態列至少一半滿格時，裝置即可用於導覽。

首頁

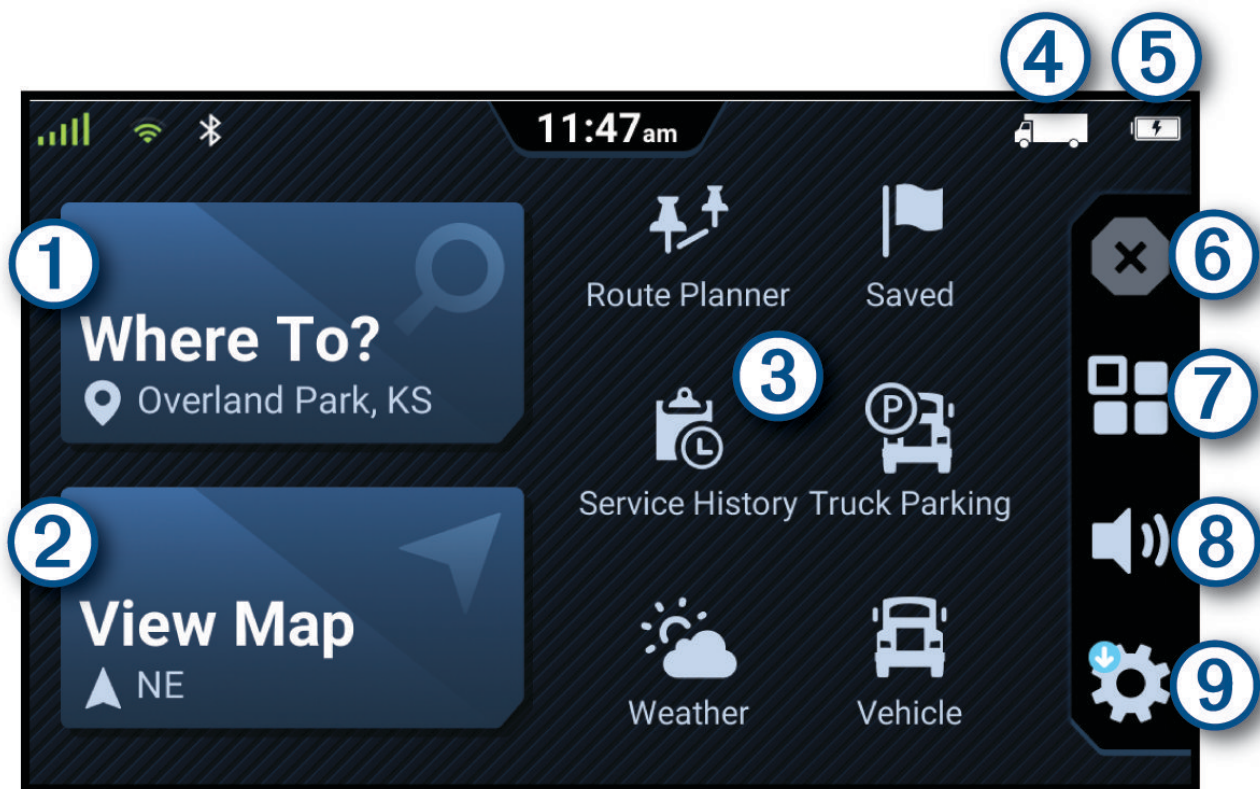

①	選擇以開始航線。
②	選擇以檢視地圖。
③	選擇各種應用程式捷徑，以在導航裝置上使用功能。
④	目前的車輛設定檔。
⑤	電池狀態。
⑥	選擇以停止現用航線。
⑦	選取以開啟應用程式選單。應用程式導覽匣包含裝置上所有可用應用程式的捷徑。
⑧	選擇以調整音量。
⑨	選擇以檢視裝置設定和更新軟體。

開啟應用程式

主畫面包含常用應用程式的捷徑。應用程式導覽匣包含裝置上所有已安裝的應用程式。

選擇一個選項：

- 從首頁選擇一個應用程式捷徑。
- 選取 ，然後選擇一個應用程式。

狀態列圖示

狀態列位於主功能表頂端。狀態列圖示會顯示裝置功能的相關資訊。您可以選取部分圖示以變更設定或檢視其他資訊。

	GPS 訊號狀態。長按可檢視 GPS 精確度及所取得的衛星資訊 (檢視 GPS 訊號狀態, 第 52 頁)。
	Bluetooth® 技術狀態。點選即可檢視 Bluetooth 設定 (電話設定, 第 44 頁)。
	Wi-Fi® 訊號強度。點選即可變更 Wi-Fi 設定 (連接無線網路, 第 44 頁)。
	已連線至免持撥號。點選即可撥打電話 (免持撥號, 第 30 頁)。
	使用中的車輛設定檔。點選即可檢視車輛設定檔設定 (編輯車輛設定檔, 第 10 頁)。
	Garmin eLog™ 狀態。點選即可檢視目前的 ELD 資訊。圖示為藍色時，表示裝置已連線到 Garmin eLog 應用程式。
	目前時間。點選即可設定時間。
	電池電量。
	dēzl 應用程式連線狀態 (與智慧型手機配對, 第 29 頁)。
	溫度。點選即可檢視天氣預報 (檢視天氣預報, 第 38 頁)。



使用觸控螢幕

- 點一下螢幕地圖可選取項目。
- 用手指拖過或滑過螢幕可平移或捲動。
- 捻緊兩根手指可縮小。
- 分開兩根手指可放大。

調整螢幕亮度

- 1 選取  > 顯示 > 亮度。
- 2 使用滑動軸列調整亮度。

調整音量

- 1 選取 。
- 2 選擇一個選項：
 - 使用滑動軸調整音量。
 - 選擇  可將裝置設為靜音。
 - 選取核取方塊以啟用或停用其他音效選項。

車輛設定檔

⚠ 警告



輸入車輛的設定檔特性無法保證所有航線建議都會考量到您的車輛特性，也無法保證在所有情況下都將收到警告圖示。地圖資料可能存在限制，因而您的裝置可能無法在所有情況下將這些限制或路況都納入考量。駕駛期間，請務必遵守所有路標並注意路況。

航線規劃和導航會根據車輛設定檔以不同方式計算。使用中的車輛設定檔會在狀態列中以圖示表示。裝置上的導航和地圖設定可針對每種車輛類型分別自訂。

啟動卡車設定檔時，裝置會根據您為車輛輸入的尺寸、重量和其他特性，避免在航線中加入受限或無法通行的區域。

新增車輛設定檔

您可以新增車輛設定檔，其中包含車輛的重量、尺寸和其他特性。

- 1 從首頁選擇  > 車輛設定檔 > 。
- 2 選擇一個選項：
 - 要新增具備固定式貨艙的單體車，請選擇**單體卡車**。
 - 要新增拖拉車或聯結車，請選擇**拖拉車**。
 - 要新增公車，請選擇**公車**。
- 3 依照畫面上的指示輸入車輛特性。



新增車輛設定檔後，可編輯設定檔來輸入其他詳細資訊，例如車輛識別碼或拖車號碼 ([編輯車輛設定檔, 第 10 頁](#))。

汽車設定檔

汽車設定檔是預先載入的車輛設定檔，供無拖車的汽車使用。使用汽車設定檔時，裝置會計算標準汽車航線，不提供大型車輛的航線規劃功能。使用汽車設定檔時，大型車輛特有的某些功能和設定無法使用。

切換車輛設定檔



每次開啟裝置時，系統會提示您選取車輛設定檔。您可以隨時手動切換成其他車輛設定檔。

- 1 從狀態列選取車輛設定檔圖示，例如  或 。
- 2 選取車輛設定檔。
畫面會顯示車輛設定檔資訊，包括測量資料和重量。
- 3 選取 **選擇**。

變更您的拖車資訊







要變更拖車資訊，您必須先輸入拖拉車的車輛設定檔 ([新增車輛設定檔, 第 9 頁](#))。

變更拖拉車上的拖車時，您可以變更車輛設定檔中的拖車資訊，而不必變更拖拉車資訊。您可以在經常使用的拖車之間快速切換。

- 1 從首頁選擇  > 車輛設定檔。
- 2 選擇要與拖車搭配使用的拖拉車設定檔。
- 3 選擇 。
- 4 選擇一個選項：
 - 要使用最近用過的拖車設定，請從清單中選擇拖車設定。
 - 要輸入新的拖車設定，請選擇**新設定**，然後輸入拖車資訊。

編輯車輛設定檔

您可以透過編輯車輛設定檔來變更車輛資訊，或將詳細資訊新增至新的車輛設定檔，例如車輛識別碼、拖車號碼或里程表讀數。您也可以重新命名或刪除車輛設定檔。

- 1 從首頁選擇  > 車輛設定檔。
- 2 選擇要編輯的車輛設定檔。
- 3 選擇一個選項：
 - 要編輯車輛設定檔資訊，請選擇 ，然後選擇要編輯的欄位。
 - 要重新命名車輛設定檔，請選擇  >  > 重新命名設定檔。
 - 要刪除車輛設定檔，請選擇  >  > 刪除。

駕駛警覺功能和警示

小心

駕駛警示和速限功能僅供參考，您必須責無旁貸地遵守所有公告的速限號誌，並運用安全的行車判斷力。Garmin® 對於您未遵守所有相關交通法規和號誌而收到的交通罰鍰或傳票，概不負責。

即使是行駛於熟悉的區域，裝置所提供的功能可促進更安全的駕駛並提高效率。裝置會播放音效或訊息，並顯示每種警示的資訊。您可以啟用或停用某些駕駛警示類型的音效。但並非所有警示都適用於所有區域。

學校：裝置會播放音效，並顯示即將行經之學校或學校區域的速限 (若有)。

超過速限：當超過目前道路的公告速限時，裝置會在速限圖示上顯示紅色框線。

降低速限：裝置會播放音效，並顯示下一個速限，讓您準備調整速度。

在單行道上逆向行駛：若逆向行駛於單行道上，裝置會播放訊息，並顯示全螢幕警告。螢幕邊緣會顯示紅色且螢幕頂端會持續顯示警示，直到您離開單行道或改正旅程行進方向。

鐵路平交道：裝置會顯示與下一個平交道的距離。

小心動物：裝置會播放音效來表示即將行經小心動物區域。

轉彎：裝置會播放音效來表示有彎道。

車速緩慢：以較高速度接近車速緩慢的區域時，裝置會播放音效來表示車速緩慢。您的裝置必須正在接收交通路況資訊，才能使用此功能 ([交通路況](#), 第 32 頁)。

施工區：當接近施工區時，裝置會播放音效並顯示訊息。

車道封閉：當接近車道封閉時，裝置會播放音效並顯示訊息。

休息規劃：若已長時間駕駛，裝置會播放音效並建議即將行經的休息站。

不允許卡車：當接近不允許卡車的道路時，裝置會播放音效。

有觸底風險：當車輛接近有可能觸底的道路時，裝置會播放音效並顯示訊息。

橫向風：當接近有橫向風風險的道路時，裝置會播放音效並顯示訊息。

狹窄道路：當接近可能對車輛而言太狹窄的道路時，裝置會播放音效並顯示訊息。

險降坡：當接近險降坡時，裝置會播放音效並顯示訊息。

縣市和國家/地區邊界：當接近縣市或國家/地區邊界時，裝置會播放音效並顯示訊息。

啟用或停用駕駛警示

您可以啟用或停用數種類型的駕駛警示。

- 1 選取  > 駕駛輔助功能 > 駕駛警示。
- 2 選取或清除每個警示旁的核取方塊。

闖紅燈和測速照相

注意

Garmin 對於紅燈或測速照相資料庫的精確度或其使用後果概不負責。

備忘錄：並非所有地區或產品皆提供此功能。

部分區域的部分型號會提供闖紅燈和測速照相位置的相關資訊。裝置會在您接近回報的測速或闖紅燈照相時提醒您。

- 在某些地區中，您的裝置可在連線至執行 dēzl 應用程式的智慧型手機時，接收闖紅燈和測速照相資料。
- 您可以使用 Garmin Express™ 軟體 (garmin.com/express) 更新裝置上儲存的照相資料庫。您應定期更新裝置，以接收最新的照相資訊。

尋找及儲存位置

裝置中載入的地圖包含位置 (例如：餐廳、飯店和汽車服務)，以及詳細的街道資訊。想去哪裡?選單提供數種瀏覽、搜尋和儲存此資訊的方法，藉此協助您尋找目標點。

在主選單中，選擇**想去哪裡?**。

- 要快速搜尋裝置上的所有位置，請選擇  **搜尋** (使用搜尋列尋找位置, 第 11 頁)。
- 要尋找地址，請選擇 **地址** (尋找地址, 第 12 頁)。
- 要依類別瀏覽或搜尋預先載入的興趣點，請選擇**類別** (依類別尋找位置, 第 14 頁)。
- 要搜尋不同城市或地區附近的區域，請選擇目前搜尋區域，然後選擇新的搜尋區域 (變更搜尋區域, 第 13 頁)。
- 要檢視和編輯已儲存的位置，請選擇**喜愛點** (儲存位置, 第 16 頁)。
- 要檢視您最近從搜尋結果中選擇的位置，請選擇**搜尋紀錄** (檢視最近搜尋的位置, 第 15 頁)。
- 要搜尋卡車休息處、卡車停車場和卡車服務點，請選擇**類別 > 貨運** (尋找卡車興趣點 (POI), 第 13 頁)。
- 要瀏覽和搜尋 Foursquare® 興趣點，請選擇 **Foursquare**。
- 要瀏覽和搜尋 TripAdvisor® 旅客評價，請選擇 **Tripadvisor** (Tripadvisor, 第 14 頁)。
- 要導航到特定的地理座標，請選擇**座標** (使用座標尋找位置, 第 15 頁)。

使用搜尋列尋找位置

您可以藉由輸入類別、品牌名稱、地址或城市名稱，使用搜尋列來搜尋位置。

- 1 選取 **想去哪裡?**。
- 2 選取搜尋列中的 **搜尋**。
- 3 輸入完整或部分搜尋詞彙。
建議的搜尋詞彙會出現在搜尋列下方。
- 4 選取一個選項：
 - 若要搜尋商店的類型，請輸入類別名稱 (例如「電影院」)。
 - 若要搜尋商店名稱，請輸入完整或部分名稱。
 - 若要搜尋您附近的地址，請輸入門牌號碼和街道名稱。
 - 若要搜尋另一個城市的地址，請輸入門牌號碼、街道名稱、城市和州。
 - 若要搜尋城市，請輸入城市和州。
 - 若要搜尋座標，請輸入緯度和經度座標。
- 5 選取一個選項：
 - 若要使用建議的搜尋詞彙進行搜尋，請選取該詞彙。
 - 若要使用輸入的文字搜尋，請選取 .
- 6 必要時，請選取一個位置。

尋找地址

備忘錄：步驟的順序可能會因您裝置上載入的地圖資料而異。

- 1 選擇想去哪裡？。
- 2 必要時，選擇目前搜尋區域，以搜尋不同城市或地區附近的區域。
- 3 選擇地址。
- 4 依照畫面上的指示輸入地址資訊。
- 5 選擇地址。

位置搜尋結果

會以清單方式顯示位置搜尋結果，並在頂端顯示距離最近的位置。地圖上也會顯示每個已編號的位置。您可以向下捲動以檢視更多結果。



①	點選位置即可檢視選項選單。
② 計畫抵達點	選擇後即可檢視目標點地圖，並尋找卡車目標點。
③ ⓘ	選擇後即可檢視位置的詳細資訊。
④ Y	選擇後即可檢視前往該位置的替代航線。
⑤ 走!	選擇後即可使用建議的航線開始導航至該位置。

變更搜尋區域

裝置依預設會搜尋您目前位置附近的地點。您也可以搜尋其他區域，例如目標點附近、另一個城市附近，或沿著現用航線。

- 1 選擇**想去哪裡?**。
- 2 選擇目前搜尋區域 ①。

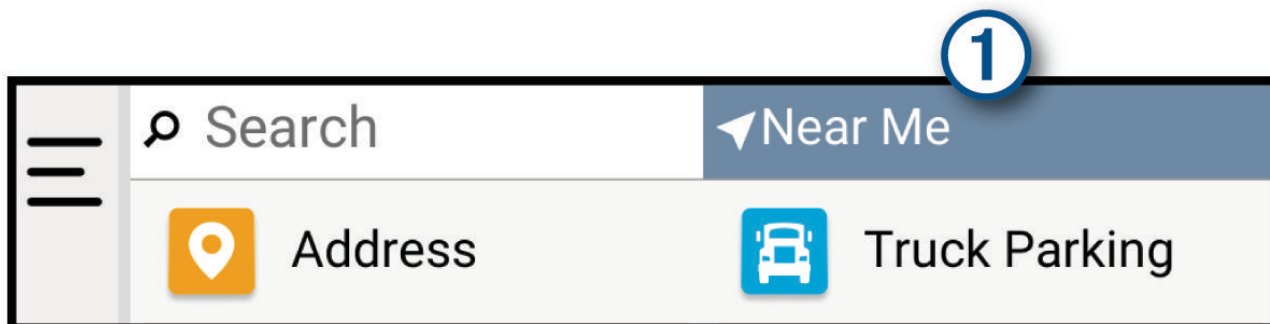

- 3 選擇搜尋區域。
- 4 若有需要，可依照螢幕上的指示操作來選擇特定的地點。

選擇的搜尋區域顯示於畫面頂端。使用**想去哪裡?**選單中的任何選項搜尋地點時，裝置會先顯示此區域附近的地點。

興趣點

注意

您有責任瞭解並遵守關於興趣點的任何適用規則、法律或規定。

興趣點是您可能覺得有用或感興趣的地點。興趣點是依類別排列，並可能包含熱門的旅遊目標點，例如加油站、餐廳、飯店和娛樂場所。

尋找卡車興趣點 (POI)

注意

您有責任瞭解並遵守關於興趣點的任何適用規則、法律或規定。

您裝置中載入的詳細地圖包含卡車興趣點，如：卡車休息處、休息區和過磅站。

選取**想去哪裡?** > **類別** > **貨運**。

尋找 TruckDown[®] 興趣點

TruckDown 目錄會列出隸屬於卡車產業的商家，例如卡車修理與輪胎銷售等。

TruckDown 目錄僅在北美地區提供。

- 1 選取 **想去哪裡?**。
- 2 選擇一個選項：
 - 選取卡車位置以尋找適合卡車的興趣點。**Truck Locations**
 - 選取卡車服務以尋找提供卡車維修保養服務的位置。**Truck Services**
- 3 選取一個類別。
- 4 必要時，請選取**依設施與品牌篩選**，選取一或多個設施，然後選取**儲存**。
備忘錄：此選項僅適用於卡車休息處。
- 5 選取一個目標點。

尋找 CAT Scale 位置

您可以使用隨附的資料庫來搜尋北美地區的 CAT Scale 位置。

- 1 選擇**想去哪裡?** > **CAT Scale**。
- 2 選擇一個目標點。

Tripadvisor

注意

Garmin 對於 Tripadvisor 資訊的準確度或及時性概不負責。

您有責任瞭解並遵守關於興趣點的任何適用規則、法律或規定。

您的裝置包含 Tripadvisor 旅客評價。Tripadvisor 評價會自動顯示在餐廳、飯店和景點搜尋結果清單中。您可搜尋鄰近的 Tripadvisor 興趣點，並以目標點距離或受歡迎程度排序。

尋找 Tripadvisor 興趣點

- 1 選擇**想去哪裡?** > **Tripadvisor**。
- 2 選擇一個類別。
- 3 必要時，選擇子類別。
該類別鄰近的 Tripadvisor 興趣點清單便會出現。
- 4 選擇**排序結果**，以目標點距離或受歡迎程度來篩選顯示的興趣點 (選用)。
- 5 選擇 ，然後輸入搜尋詞彙 (選用)。

Foursquare

注意

Garmin 對於 Foursquare 所提供的資訊準確度或及時性概不負責。

您有責任瞭解並遵守關於興趣點的任何適用規定、法律或規章。

Foursquare 是以位置為基礎的社交網路。裝置包含上百萬個預載的 Foursquare 興趣點，此類興趣點會在您的位置搜尋結果中以 Foursquare 標誌表示。

搜尋 Foursquare 興趣點

您可以搜尋裝置上載入的 Foursquare 興趣點。

選取**想去哪裡?** > **Foursquare**。

檢視 Foursquare 位置詳細資料

您可以檢視 Foursquare 位置資訊與使用者評分。

- 1 從位置搜尋結果中，選取 Foursquare 興趣點。
- 2 選取 。

依類別尋找位置

- 1 選擇 **想去哪裡?**。
- 2 選擇一個類別，或選擇類別。
- 3 必要時，選擇子類別。
- 4 選擇一個位置。

停車場

尋找卡車停車場

- 1 選擇**想去哪裡?** > **停車場**。
- 2 選擇停車場位置。
- 3 選擇**走!**。

使用 Truck Parking Europe

如果您將 dēzl 裝置與 dēzl app 配對，並登入您的 Truck Parking Europe 帳戶，您可以在導航裝置上檢視停車場的空位和評價。

備忘錄： 此功能僅提供歐洲地區使用。

- 1 選擇**想去哪裡?** > **Truck Parking Europe**。
- 2 必要時，選擇**依設施與品牌篩選**，選擇一或多個屬性，然後選擇**搜尋**。
- 3 選擇停車場位置。
- 4 選擇**走!**。

尋找目前位置附近的停車場

- 1 選擇 **想去哪裡?** > **類別** > **停車場**。
- 2 選擇停車場位置。
- 3 選擇**走!**。

搜尋工具

搜尋工具可讓您藉由回應畫面上的提示，搜尋指定地點類型。

尋找交叉路口

您可以搜尋兩條街道、高速公路或其他道路之間的交叉路口。

- 1 選取 **想去哪裡?** > **交叉路口**。
- 2 依照畫面上的指示輸入街道資訊。
- 3 選取交叉路口。

使用座標尋找位置

您可以使用經緯度座標尋找位置。

- 1 選擇 **想去哪裡?** > **座標**。
- 2 必要時，選擇 ，然後變更座標格式或大地座標系統。
- 3 選擇**座標**。
- 4 輸入經緯度座標，然後選擇**完成**。
- 5 選擇一個選項：
 - 要將座標儲存為位置，請選擇**儲存**。
 - 要開始前往座標的航線，請選擇**走!**。

檢視最近搜尋的位置

裝置會儲存您最近搜尋過的 50 個位置的紀錄。

選擇 **想去哪裡?** > **搜尋紀錄**。

清除最近搜尋位置的清單

選取**想去哪裡?** > **搜尋紀錄** >  > **清除** > **是**。

檢視目前位置的資訊

您可以使用 **我在哪裡?** 頁面檢視目前位置的相關資訊。如果您需要告知救難人員您所在的位置，這項功能非常實用。

從地圖選取車輛。

尋找緊急服務和加油站

您可以使用「我在哪裡？」頁面尋找最近的醫院、警察局和加油站。

- 1 從地圖選取車輛。
- 2 選取**醫院、警察局、卡車休息處或加油站**。
備忘錄： 部分地區不提供某些服務類別。
備忘錄： 若使用卡車設定檔，會出現卡車休息處選項而非加油站選項。
畫面會出現所選服務的位置清單，依距離由上而下排列。
- 3 選取一個位置。
- 4 選取任一選項：
 - 若要導航到該位置，請選取**走!**。
 - 若要檢視電話號碼和其他位置詳細資料，請選取 **i**。

取得您目前位置的方向

如果您必須告訴別人如何到達您目前的位置，您的裝置可以提供您方向清單。

- 1 從地圖選取車輛。
- 2 選取 **☰** > **路徑至目前位置**。
- 3 選取起點位置。
- 4 選取 **選擇**。

新增捷徑

您可以將捷徑新增至「想去哪裡？」功能表。捷徑可指向位置、類別或搜尋工具。

「想去哪裡？」功能表可包含最多 36 個捷徑圖示。

- 1 選取 **想去哪裡?** > **新增捷徑**。
- 2 選取項目。

移除捷徑

- 1 選擇 **想去哪裡?** > **☰** > **移除捷徑**。
- 2 選擇要移除的捷徑。
- 3 再次選擇捷徑以進行確認。
- 4 選擇**完成**。

儲存位置

儲存位置

- 1 搜尋位置 (依類別尋找位置, 第 14 頁)。
- 2 從搜尋結果中選擇位置。
- 3 選擇 **i** > **儲存**。
- 4 必要時，輸入名稱，並選擇**完成**。
- 5 選擇**儲存**。

儲存的位置會在您連線至相容手機上的 dēzl app 時，自動同步至您的 Garmin 帳戶。

儲存目前位置

- 1 從地圖選取車輛圖示。
- 2 選取**儲存**。
- 3 輸入名稱，然後選取**完成**。

編輯儲存的位置

- 1 選擇**想去哪裡?** > **喜愛點**。
- 2 必要時，選擇一個類別。
- 3 選擇一個位置。
- 4 選擇**編輯**。
- 5 選擇一個選項：
 - 選擇**名稱**。
 - 選擇**地圖符號**以變更地圖上用於標示儲存位置的符號。
 - 選擇**收藏**以從儲存的收藏類別中新增或移除位置。
 - 選擇**座標**以編輯該位置的 GPS 座標。
- 6 編輯資訊。
- 7 選擇**完成**。

刪除儲存的位置

備忘錄： 刪除的位置將無法還原。

- 1 選擇 **想去哪裡?** > **喜愛點**。
- 2 選擇一個航點。
- 3 選擇**編輯** > **刪除** > **是**。

導航至您的目標點

航線

航線是從您目前位置前往一個或多個目標點的路徑。

- 裝置會根據您的偏好設定來計算前往目標點的建議航線，包括航線計算模式 (**變更航線計算模式**, 第 22 頁) 和迴避設定 (**避開延遲阻礙、收費道路和特定區域**, 第 23 頁)。
- 裝置能自動避開不適於使用中車輛設定的道路。
- 您可以使用建議航線快速導航至目標點；或者也可以選擇替代航線 (**啟動航線**, 第 17 頁)。
- 如果有必須使用或避免的特定道路，您可以自訂航線 (**設計航線**, 第 22 頁)。
- 您可將多個目標點新增至航線 (**在航線中新增點位**, 第 22 頁)。

啟動航線

- 1 選取 **想去哪裡?** 並搜尋位置 (**尋找及儲存位置**, 第 11 頁)。
- 2 選取一個位置。
- 3 選取任一選項：
 - 若要使用建議的航線開始導航，請選取 **走!**。
 - 若要選擇替代航線，請選取 **Y**，然後選取航線。
替代航線會顯示於地圖右邊。
 - 若要編輯航線路線，請選取 **Y** > **編輯路線**，然後將成形點新增到航線 (**設計航線**, 第 22 頁)。

裝置會計算前往該位置的航線，並使用語音提示和地圖上的資訊為您導航 (**您在地圖上的航線**, 第 18 頁)。路線中的主要道路預覽會顯示在地圖旁數秒鐘。

如果需要在額外的中途點停靠，可將該位置新增至航線 (**在航線中新增點位**, 第 22 頁)。

使用地圖啟動航線

您可以在地圖上選取位置來啟動航線。

- 1 選取**檢視地圖**。
- 2 拖曳並縮放地圖以顯示要搜尋的區域。
- 3 選取一個選項：
 - 選取位置標示。
 - 選取某個點位，例如街道、交叉路口或地址位置。
- 4 選取**走!**。

返回自家點

您第一次開始導航回家時，裝置會提示您輸入自家點位置。

- 1 選擇**想去哪裡? > 回家**。
- 2 如果需要的話，輸入您的自家點位置。

編輯您的自家點位置

- 1 選擇 **想去哪裡? > 三 > 設定自家點位置**。
- 2 輸入您的自家點位置。

您在地圖上的航線

旅途中，裝置會使用語音提示和地圖上的資訊來引導您前往目標點。地圖頂部會出現下個轉彎、出口或其他動作的指示。



① 航線中的下一個動作。表示下個轉彎、出口或其他動作，以及您應行駛的車道 (若有的話)。

② 與下一個動作的距離。

③ 與下一個動作相關聯的街道或出口名稱。

④ 地圖上標示的航線。

⑤ 導航資訊選單。您可以選擇工具以顯示航線和周圍環境的詳細資訊。

⑥ 資料欄位
秘訣：點選此欄位可變更所顯示的資訊 ([變更地圖資料欄位, 第 29 頁](#))。

主動車道引導

航線中若接近一些彎道、出口或交流道時，地圖旁邊會顯示詳細的道路模擬 (若有的話)。彩色線條 ① 會指出適當的轉彎車道。

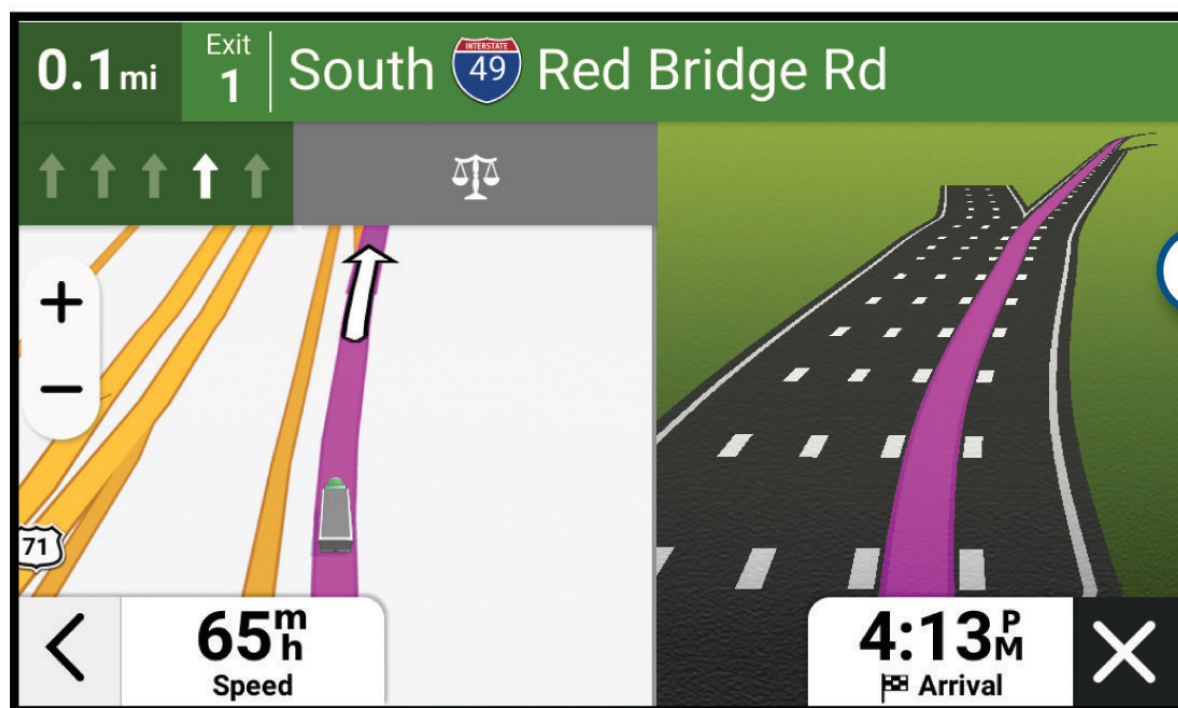

檢視地圖上的熱門卡車路徑

您可以讓裝置在地圖上反白顯示熱門的卡車路徑。這有助於您選擇車輛較容易到達的道路。

從地圖選擇 。

檢視轉彎和方向

導航時您可以檢視航線的下個轉彎、車道變更，或其他方向。

1 從地圖中選取選項：

- 若要在導航時檢視下個轉彎和方向，請選取  > 轉彎。
地圖工具會在地圖旁顯示接下來的數個轉彎或方向。當進行導航時，清單會自動更新。
- 若要檢視整個航線的完整轉彎和方向清單，請選取地圖頂端的文字列。

2 選取轉彎或方向 (選用)。

詳細資訊即會顯示。若地圖資料有的話，主要道路的交叉路口會顯示交叉路口影像。

在地圖上檢視完整的航線

1 進行航線導航時，請選取地圖上的任意位置。

2 選取 。

計畫抵達點

啟動行程前，您可以計畫抵達常見的卡車目標點，例如以裝卸月臺或卡車停車場做為行程終點。您也可以將自己的目標點新增至地圖。

1 選擇**想去哪裡?**，並搜尋位置 (尋找及儲存位置, 第 11 頁)。

2 選取一個位置。



3 選取**計畫抵達點**。

目標點預覽畫面會出現在地圖上。常見的卡車目標點會出現在地圖旁邊。如果您的 dēzl 裝置已與 dēzl 應用程式配對，裝置會自動下載 BirdsEye 衛星影像。

4 選取目標點，然後選取**走!**。

即將抵達您的目標點

當您接近目標點時，裝置會提供相關資訊，以協助您完成航線。

-  代表目標點在地圖上的位置，語音提示則會通知您正在接近目標點。
- 當您使用卡車車輛設定檔接近某些目標點時，裝置會自動提示您尋找卡車目標點，例如裝卸月臺或卡車停車場。您可以在地圖上選擇建議的點位，然後選擇**走!**以導航到該目標點。
- 當您停在目標點時，裝置會自動結束航線。如果裝置未自動偵測到您已抵達，您可以選取  > **停止**來結束航線。

完成卡車航線

當您接近某些卡車目標點時，會顯示導航資訊選單，協助您尋找常見的卡車目標點，例如停車區和裝卸月臺。

- 1 選擇導航資訊選單 ①。

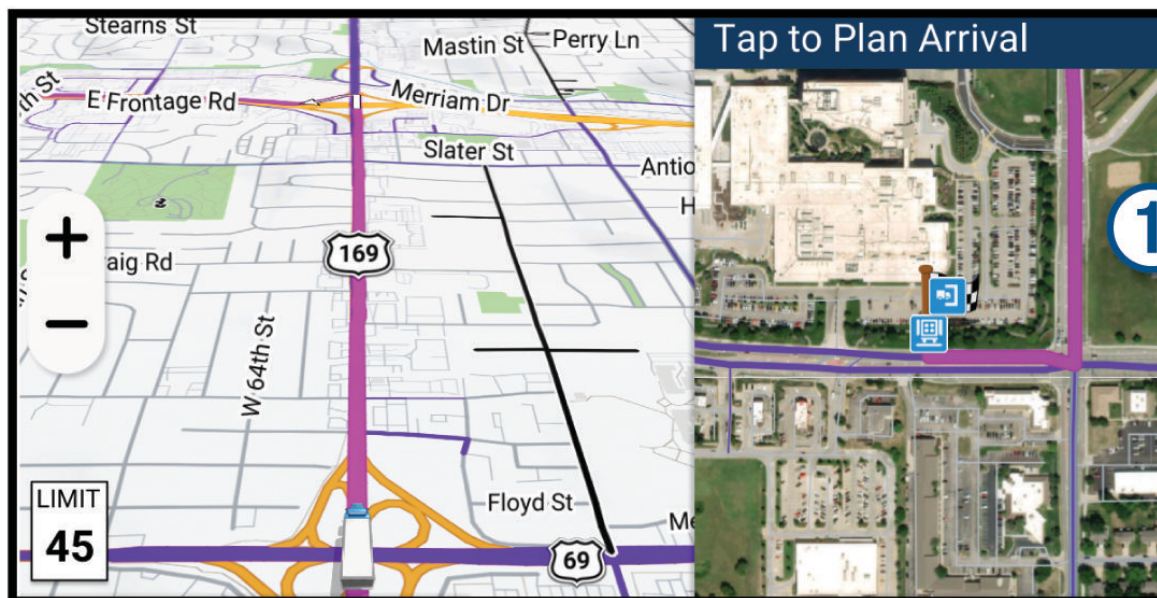

- 2 碰觸地圖，然後選擇卡車目標點。
- 3 選擇走!。

在目標點附近停車

裝置可協助您尋找目標點附近的停車點。當您接近某些目標點時，裝置會自動建議停車區域。

備忘錄：此功能只應在您使用汽車車輛設定檔時使用。在使用卡車車輛設定檔時，您可以搜尋目標點附近的卡車停車場 ([尋找卡車停車場, 第 14 頁](#))。

- 1 選擇一個選項：
 - 當裝置建議停車時，選擇**更多資訊**可查看所有建議的停車區域。
備忘錄：當您選擇建議的停車區域時，裝置會自動更新您的航線。
 - 如果裝置未建議停車位置，請選擇**想去哪裡? > 類別 > 停車場**，然後在搜尋區域選擇**接近目的地**。
- 2 選擇一個停車位置，然後選擇**走!**。
裝置會引導您前往停車區域。

變更您的現用航線

在航線中新增點位

若要將點位新增至航線，您必須先進行航線導航 (啟動航線, 第 17 頁)。

您可以在航線中間或結尾處新增點位，例如，加油站可新增為航線中的下一個目標點。

秘訣：若要建立包含多個目標點或排程停靠點的複雜航線，您可以使用航線規劃器來規劃、排程和儲存航線 (規劃航線, 第 37 頁)。





- 1 從地圖選擇  > 想去哪裡?。
- 2 搜尋位置 (尋找及儲存位置, 第 11 頁)。
- 3 選擇一個位置。
- 4 選擇走!。
- 5 選擇一個選項：
 - 要將位置新增為航線中的下個目標點，請選擇新增為下一個停靠點。
 - 要在航線結尾處新增位置，請選擇新增為最後一個停靠點。
 - 要新增點位並編輯航線中的目標點順序，請選擇新增為停靠點。

裝置會重新計算航線以包含新增的點位，並引導您依序抵達目標點。

設計航線

要調整航線，您必須先開始航線 (啟動航線, 第 17 頁)。

您可以手動調整航線來變更其路線。這讓您可以使用特定的道路或穿過特定的區域來規劃航線，而不必在航線中加入目標點。

- 1 從地圖選擇  > 編輯路線 > 調整路線。
裝置會進入航線調整模式。
- 2 選擇一個地圖位置以建立成形點。
秘訣：您可以點選  來放大地圖並選取更精確的位置。
- 3 如果需要的話，請選擇一個選項：
 - 要將更多成形點新增至航線，請在地圖上選擇其他位置。
 - 要移除成形點，請選擇該成形點，然後選擇 。
- 4 選擇 。

繞道行駛

您可以沿著航線繞道行駛指定距離或繞過特定路段。當遇到施工區、道路封閉或路況不佳的情形時，此功能非常實用。

- 1 從地圖選取  > 編輯路線。
- 2 選取一個選項：
 - 若要繞道行駛指定距離，請選取設定繞道距離。
 - 若要在航線上沿指定道路繞道，請選取設定繞道路段。

變更航線計算模式

- 1 選擇  > 導航 > 計算模式。
- 2 選擇一個選項：
 - 選擇較短時間，可計算行駛時間較短、但距離可能較長的航線。
 - 選擇直線導航，可計算直線的點對點航線。

停止導航

- 從地圖選取  > 停止。
- 從主畫面選取停止。

使用建議的航線

您必須先儲存至少一個位置並啟用旅程紀錄功能，才能使用此功能 (裝置設定與產品資訊, 第 46 頁)。

使用 myTrends™ 功能時，裝置會根據您的旅程紀錄、當週該日和當日該時段來預測目標點。在您多次行駛至儲存的位置後，地圖的導航列便可能會出現此位置，以及旅程的預估時間和交通路況資訊。

選取導航列即可檢視前往該位置的建議航線。

避開延遲阻礙、收費道路和特定區域

避開航線上的交通延遲

若要避開交通延遲，您必須先啟用接收交通資訊 (使用智慧型手機接收交通路況資料, 第 32 頁)。

依照預設，裝置會自動最佳化您的航線來避開交通延遲。若已在交通路況設定中停用此選項 (交通路況設定, 第 45 頁)，您可以手動檢視並迴避交通延遲。

- 1 進行航線導航時，選取  > 交通路況。
- 2 選取替代路線 (若有的話)。
- 3 選擇走!。

迴避道路功能

- 1 選擇  > 導航 > 迴避。
- 2 選擇要在航線中迴避的道路功能，並選擇儲存。

迴避低排放區

裝置可迴避可能適用於您的車輛之低排放或排氣限制區域。此選項適用於使用中車輛設定檔的車輛類型 (車輛設定檔, 第 9 頁)。

- 1 請點選  > 導航 > 環境保護區。
- 2 選擇一個選項：
 - 若要在每次航線納入低排放區前收到詢問通知，請選取總是詢問。
 - 若總是要迴避低排放區，請選取迴避。
 - 若總是要允許進入低排放區，請選取允許。
- 3 選擇儲存。

自訂迴避

自訂迴避可讓您選擇欲迴避的特定區域或路段。裝置在計算航線時，除非沒有其他合理的航線可用，否則會避開這些區域和道路。

迴避道路



- 1 選擇  > 導航 > 自訂迴避。
- 2 必要時，選擇新增迴避。
- 3 選擇新增迴避道路。
- 4 選擇要迴避的路段起點，然後選擇下一個。
- 5 選擇路段的終點，然後選擇下一個。
- 6 選擇完成。

迴避區域



- 1 選擇  > 導航 > 自訂迴避。
- 2 必要時，選擇新增迴避。
- 3 選擇新增迴避區域。
- 4 選擇要迴避區域的左上角，然後選擇下一個。
- 5 選擇要迴避區域的右下角，然後選擇下一個。
選擇的區域在地圖上會呈現陰影。
- 6 選擇完成。

停用自訂迴避

您可以停用自訂迴避而不必加以刪除。





- 1 選擇  > 導航 > 自訂迴避。
- 2 選擇一項迴避。
- 3 選擇  > 停用。

刪除自訂迴避

- 1 選擇  > 導航 > 自訂迴避 > 。
- 2 選擇一個選項：
 - 要刪除所有自訂迴避，請選擇全選 > 刪除。
 - 要刪除一個自訂迴避，請選擇該迴避項目，然後選擇刪除。

使用地圖

您可以使用地圖來執行航線導航 (您在地圖上的航線, 第 18 頁)，或在未使用航線時檢視您周遭環境的地圖。

- 1 選取檢視地圖。
- 2 選取地圖上的任意位置。
- 3 選取一個選項：
 - 拖曳地圖以向左、向右、向上或向下平移。
 - 若要新增或移除地形和 BirdsEye 影像等地圖圖層，請選取 。
 - 若要放大或縮小，請選取  或 。
 - 若要在北方向上、2-D 和 3-D 畫面之間切換，請選取 。
 - 若要開啟航線規劃器，請選取  (航線規劃功能, 第 37 頁)。
 - 若要啟動航線，請在地圖上選取位置，然後選取走! (使用地圖啟動航線, 第 18 頁)。

導航資訊選單

檢視地圖時，可使用導航資訊選單快速存取資訊和裝置功能。若啟動導航資訊選單，該工具會顯示在地圖邊緣的面板中。

停止：停止現用航線的導航。

編輯路線：可讓您繞道或略過航線中的地點 ([變更您的現用航線, 第 22 頁](#))。

將導航靜音：將裝置音訊靜音。

前方城市：顯示您現用航線或高速公路上即將行經的城市和服務設施 ([前方城市, 第 26 頁](#))。

前方資訊：顯示您行進航線或路程中的下一個位置 ([前方, 第 25 頁](#))。

海拔：檢視後續高度變化。

交通路況：顯示航線或區域內的交通路況 ([檢視下個交通路況, 第 28 頁](#))。並非所有區域或裝置型號都提供這項功能。

行程資訊：顯示可自訂的里程資訊，例如速度或里程 ([從地圖檢視行程資訊, 第 28 頁](#))。

轉彎：顯示航線中下個轉彎的清單 ([檢視轉彎和方向, 第 20 頁](#))。

電話：顯示來自於已連接電話的最近通話清單，並在通話時顯示來電選項 ([使用來電選項, 第 31 頁](#))。

天氣：顯示區域內的天氣狀況。

photoLive：顯示來自於 photoLive 訂閱的即時交通路況攝影機。

回報測速照相：讓您回報測速或闖紅燈照相機。此工具只在裝置上有測速或闖紅燈照相機資料，且您連線至 dēzl 應用程式時才可使用。

Garmin eLog：顯示來自於 Garmin eLog app 的連續駕駛時間資訊。。

音樂：顯示媒體控制項及媒體資訊。

智慧通知：顯示來自您的連線手機 ([智慧通知, 第 30 頁](#)) 的最近智慧通知。

PrePass®：顯示即將抵達的過磅站通知與直接通過決定 ([PrePass®, 第 36 頁](#))。

計畫抵達點：顯示目標點地圖，並讓您尋找卡車目標點。

Love's：顯示航線上的下一個 Love's Travel Stops®。

備忘錄：此功能僅提供北美地區使用。

Pilot Flying J：顯示航線上的下一個 Pilot Flying J Travel Centers™。

備忘錄：此功能僅提供北美地區使用。

休息規劃器：顯示每日駕駛時數、總駕駛時數及下一次休息的時間。

總覽地圖：在地圖上顯示航線的總覽。

檢視地圖工具

1 從地圖選取 。

2 選取地圖工具。

該地圖工具會顯示在地圖邊緣的面板中。

3 當地圖工具使用完畢，請選取 。

前方

前方資訊工具提供關於您行進航線或路程中的下個位置資訊。您可以依類別檢視即將行經的興趣點，例如餐廳、加油站或休息區。

您可以自訂要在前方資訊工具中顯示的類別。

檢視下個位置

1 從地圖選取  > 前方資訊。



行駛時，地圖工具會顯示沿路或航線上的下一個地點。

2 選取任一選項：

- 如果地圖工具顯示類別，選取類別即可檢視附近屬於該類別之地點的清單。
- 如果地圖工具顯示即將行經的地點，選取地點即可檢視該地點的詳細資料，或是啟動通往此地點的航線。

自訂前方類別

您可以變更在前方資訊工具中出現的位置類別。

- 1 從地圖選取  > 前方資訊。
- 2 選取一個類別。
- 3 選取 。
- 4 選擇一個選項：
 - 若要在清單中將類別往上或往下移動，請選取並拖曳類別名稱旁的箭頭。
 - 若要變更類別，請選取類別。
 - 若要建立自訂類別，請選取類別、**自訂搜尋**，然後輸入商店或類別的名稱。
- 5 選擇儲存。

前方城市

在高速公路上行駛或是在包含高速公路的航線上導航時，「前方城市」工具會提供高速公路上即將行經之城市的相關資訊。地圖工具與高速公路路標上的資訊相似，會為每個城市顯示其高速公路出口的距離以及提供的服務。

檢視即將行經的城市和出口服務

- 1 從地圖選取  > 前方城市。

在高速公路或現用航線上行駛時，地圖工具會顯示即將行經之城市和出口的相關資訊。
- 2 選取城市。



裝置會顯示一個清單，其中列出位於所選城市出口的興趣點，例如加油站、住宿或餐廳。
- 3 選取一個位置，然後選取  開始進行導航。

地圖上的道路限制

警告

輸入車輛的設定檔特性無法保證所有航線建議都會考量到您的車輛特性，也無法保證在所有情況下都將收到警告圖示。地圖資料可能存在限制，因而您的裝置可能無法在所有情況下將這些限制或路況都納入考量。駕駛期間，請務必遵守所有路標並注意路況。

地圖上的灰色和黑色道路表示針對您目前車輛設定檔的道路限制。

	快遞道路限制。該道路僅限特定條件下的快遞使用。
	所有其他道路限制。您目前的車輛設定檔可能無法於該道路通行。













警告和提醒符號

警告





輸入車輛的設定檔特性無法保證所有航線建議都會考量到您的車輛特性，也無法保證在所有情況下都將收到警告圖示。地圖資料可能存在限制，因而您的裝置可能無法在所有情況下將這些限制或路況都納入考量。駕駛期間，請務必遵守所有路標並注意路況。

地圖或航線方向上可能會出現警告和提醒符號，以提供您潛在危險、路況和下一個過磅站的提示。

限制警告

	高度
	重量
	車軸重量
	長度
	寬度
	不允許卡車
	不允許拖車
	材質限制
	不允許易燃物或爆裂物
	不允許載運水體污染物質
	不允許左轉
	不允許右轉
	不允許迴轉

路況警告

	有觸底風險
	橫向風
	狹窄道路
	急轉彎
	險降坡
	險升坡
	樹木突出

提示

	過磅站
	未確認道路是否適合卡車

里程資訊

從地圖檢視行程資訊

從地圖選取  > 行程資訊。

自訂里程資訊欄位

- 1 從地圖選取  > 行程資訊。
- 2 選取一個里程資訊欄位。
- 3 選取一個選項。

新的里程資訊欄位會出現在里程資訊地圖工具中。

檢視行程紀錄

裝置會保留您曾行經之路徑的紀錄。

- 1 選擇  > 地圖 > 地圖圖層。
- 2 選擇**旅程紀錄**核取方塊。

重設里程資訊

- 1 從地圖選取**速度**。
- 2 選取一個里程資訊欄位。
- 3 選取  > **重置欄位**。
- 4 選取一個選項：
 - 在未進行導航時，選取**全選**以重設第一頁的每個資料欄位 (測速器除外)。
 - 選取**總計資料歸零**可重設行程 A 和總計資料。
 - 選取**最大速度歸零**以重設最大速度。
 - 選取**里程 B 歸零**以重設里程表。

檢視下個交通路況

注意

Garmin 對於交通路況資訊的精確度或及時性概不負責。

裝置必須接收交通路況資料 ([交通路況](#), 第 32 頁)，您才能使用此功能。

您可以檢視行進航線或路上的下個的交通事件。



- 1 進行路線導航時，選取  > **交通路況**。
最接近的下個交通事件會出現在地圖右側的面板中。
- 2 選取交通事件以檢視其他細節。

在地圖上檢視交通路況

交通路況地圖會以色彩區隔顯示鄰近道路的交通流量及延遲。

- 1 從主功能表中，選取  > **交通路況**。
- 2 必要時，選取  > **圖例**以檢視交通路況地圖的圖例。

搜尋交通事件

- 1 從主選單中，選取  > 交通路況。
- 2 選取  > 事故。
- 3 選取清單中的項目。
- 4 如果有超過一個事件，請使用箭頭檢視其他事件。

自訂地圖

自訂地圖圖層

您可以自訂地圖上出現的資料，例如興趣點與路況的圖示。

- 1 選取  > 地圖 > 地圖圖層。
- 2 選取要包含在地圖中的圖層，然後選取 儲存。

變更地圖資料欄位

- 1 從地圖選取資料欄位。
備忘錄： 您無法自訂 速度。
- 2 選取要顯示的資料類型。

變更地圖透視

- 1 選取  > 地圖 > 地圖顯示視角。
- 2 選取任一選項：
 - 選取 車行方向向上以 2D 顯示地圖，旅程行進方向為上方。
 - 選取 上為北方以 2-D 顯示地圖，以北方為上方。
 - 選取 3D 顯示，立體顯示地圖。
- 3 選取 儲存。

即時服務、交通路況和智慧型手機功能

警告

請勿在駕駛期間閱讀通知或與通知互動，此舉可能導致分心並發生意外，進而造成人員重傷或死亡。

dēzl 應用程式可讓您的裝置接收智慧通知和即時資訊，例如即時交通路況資料和天氣資訊。

即時交通路況資料： 傳送即時交通路況資料到裝置，例如交通事件及延遲、施工區以及道路封閉 ([交通路況](#)，第 32 頁)。

天氣資訊： 傳送即時天氣預報、路況和天氣雷達到裝置 ([檢視天氣預報](#)，第 38 頁)。

智慧通知： 在裝置上顯示電話通知與訊息，但並非所有語言皆可使用此功能。

免持撥號： 讓您使用裝置撥打和接聽電話，裝置還可以當成免持擴音器使用。如果選取的語言支援語音命令功能，您可以使用語音命令來撥打電話。

傳送位置至裝置： 將位置從智慧型手機傳送至導航裝置。

與智慧型手機配對

您可以將 dēzl 裝置與智慧型手機和 dēzl 應用程式配對，以啟用額外功能，並存取即時資訊 ([即時服務、交通路況和智慧型手機功能](#)，第 29 頁)。

- 1 從智慧型手機的 App Store 安裝 dēzl 應用程式。
- 2 開啟 dēzl 裝置，然後將裝置與智慧型手機放置在相距不超過 3 公尺 (10 英尺) 的位置。
- 3 開啟電話的 dēzl 應用程式。
- 4 依照螢幕上的指示登入 Garmin 帳號並完成配對和設定程序。

主應用程式儀表板隨即顯示。裝置配對後，當其電源開啟且在範圍內時即自動連線。

使用 dēzl App 前往地址或位置

您可以使用 dēzl app 搜尋地址、商店或興趣點，然後將其傳送至您的 dēzl 裝置進行導航。

- 1 從 dēzl app 選擇**想去哪裡?**。
- 2 選擇一個選項：
 - 要搜尋您附近的地址，請輸入門牌號碼和街道名稱。
 - 要搜尋另一個城市的地址，請輸入門牌號碼、街道名稱、城市和州。
 - 要搜尋商店名稱，請輸入完整或部分名稱。
 - 要搜尋城市，請輸入城市和州。

搜尋欄位下方會隨著您輸入文字顯示建議項目。

- 3 選擇建議的搜尋結果。
app 即會在地圖上顯示該位置。
- 4 選擇**傳送至裝置**以開始航線。

dēzl 裝置會開始導航至所選的位置，且該位置會新增至想去哪裡?選單中的最近搜尋項目。

智慧通知

當裝置連線到 dēzl app 時，您可在 dēzl 裝置上檢視來自於智慧型手機的通知，例如文字訊息、來電，以及行事曆約會等。



檢視地圖時接收通知

⚠ 警告

請勿在駕駛時閱讀通知或與通知互動，這麼做可能會導致分心並發生意外，進而造成嚴重的人身傷害或死亡。

您的裝置必須先連線至執行 dēzl 應用程式的受支援手機，才能使用此功能。

您正在檢視地圖時，新通知會顯示在螢幕邊緣的地圖工具中。如果裝置正在移動，您必須確認自己是乘客而不是駕駛，才能檢視通知。

- 若要忽略通知，請選取 ，或等候快顯訊息過期。
快顯訊息即關閉，但是通知仍然在您的電話上作用中。
- 若要檢視通知，請選取通知文字。
- 若要接聽通知，請選取 。
裝置使用文字轉語音的技術來閱讀通知，但並非所有語言皆可使用此功能。

免持撥號

備忘錄：雖然大部分的手機均受支援且可以使用，但並不保證特定手機也可以使用。部分功能可能無法在您的手機上使用。

您的裝置可以使用 Bluetooth 無線技術連線至您的手機，讓手機成為免手持裝置 (與智慧型手機配對, 第 29 頁)。連線後，您就可以使用裝置撥打與接聽電話。

啟用免持撥號

在啟用免持撥號功能前，必須先將 dēzl 導航裝置與相容手機上的 dēzl app 配對 (與智慧型手機配對, 第 29 頁)。

- 1 選擇  > 手機。
- 2 選擇已配對的手機。
- 3 選擇電話。

撥打電話

- 1 選取  > 手機。
- 2 選取任一選項：
 - 若要撥打號碼，請選取**撥號**、輸入電話號碼，然後選取**撥號**。
 - 若要檢視最近、未接，或最近已撥或已接的電話，請依序選取**通話記錄**、紀錄，號碼，然後選取**撥號**。
 - 若要從電話簿撥打給聯絡人，請選取**電話簿**、選取聯絡人，然後選取**撥號**。
 - 若要撥打興趣點位置，例如餐廳或景點，請選取**瀏覽類別**、選取類別、選取位置，然後選取**撥號**。

撥打自家點電話

若要撥打自家點電話，您必須先輸入自家點位置的電話號碼。

選取  > 手機 > 撥打自家點電話。

使用語音撥號撥打電話



- 1 選取  > 手機 > 語音撥號。
- 2 聆聽語音提示。
- 3 說出 **Call**，並說出您要撥打的聯絡人姓名、電話號碼或位置。

接聽來電

收到來電時，選取**接聽**或**解除**。

使用來電選項

來電選項會在您接聽來電時顯示於地圖上。部分選項可能和您的電話不相容。

秘訣： 如果您關閉來電選項頁面，可以從任何畫面選取  以再次將其開啟。您也可以從地圖選取  > .

- 若要設定多方通話，請選取**新增通話**。
- 若要將音訊傳輸至手機，選取**正在導航裝置上進行通話**。
秘訣： 若您要中斷 Bluetooth 連線並保持通話，或若您希望保有隱私權，則可使用此功能。
- 若要使用撥號鍵盤，請選取**鍵盤**。
秘訣： 您可以使用此功能來使用自動化系統，例如語音信箱。
- 若要將麥克風設為靜音，請選取靜音。**靜音**
- 若要掛斷電話，請選取**結束通話**。

啟用或停用 Bluetooth 功能

您可以啟用或停用已配對智慧型手機的電話、媒體音訊和即時服務等 Bluetooth 功能。

- 1 選擇  > 手機。
- 2 選擇您的手機名稱。
- 3 選擇要啟用或停用的功能。

顯示或隱藏 App 通知

您可以使用 dēzl app 自訂要在 dēzl 裝置上顯示哪些類型的智慧型手機通知。

- 1 開啟手機的 dēzl app。
- 2 選擇  > **智慧通知**。
隨即顯示智慧型手機應用程式類別清單。
- 3 選擇一個類別，以啟用或停用該類型應用程式的通知。

中斷 Bluetooth 裝置連線

您可以暫時中斷 Bluetooth 裝置的連線，而不必將其從已配對裝置清單中移除。Bluetooth 裝置日後可自動連線至您的 dēzl 裝置。

- 1 選擇  > 手機。
- 2 選擇要中斷連線的裝置。
- 3 選擇中斷連結。

刪除已配對的手機

您可以刪除已配對的手機，防止該手機日後自動連線到您的裝置。

- 1 選擇  > 手機。
- 2 選擇手機，然後選擇刪除裝置。

交通路況

注意

Garmin 對於交通路況資訊的精確度或及時性概不負責。

裝置可提供與前方道路或航線相關的交通路況資訊。計算航線時，您可以設定裝置避開車潮，並在現用航線上發生嚴重交通延遲時，找出前往目標點的新航線 ([交通路況設定](#), 第 45 頁)。交通路況地圖可讓您在地圖上瀏覽您區域中的交通延遲情況。

為了提供交通路況資訊，裝置必須可以接收交通路況資料。

- 所有的產品型號都可透過 dēzl 應用程式接收免訂閱的交通路況資料 ([使用智慧型手機接收交通路況資料](#), 第 32 頁)。

並非所有地區皆提供交通路況資料。如需交通路況涵蓋區域相關資訊，請前往 garmin.com/traffic。

使用智慧型手機接收交通路況資料

您的裝置在連線至執行 dēzl app 的智慧型手機時，可以接收免訂閱的交通路況資料。



- 1 將裝置連線至 dēzl app。
- 2 在您的 dēzl 裝置上，選擇  > 交通路況 > 交通路況，並確認已選擇 **Garmin Live Traffic** 選項。

在地圖上檢視交通路況

交通路況地圖會以色彩區隔顯示鄰近道路的交通流量及延遲。

- 1 從主功能表中，選取  > 交通路況。
- 2 必要時，選取  > 圖例以檢視交通路況地圖的圖例。

搜尋交通事件

- 1 從主選單中，選取  > 交通路況。
- 2 選取  > 事故。
- 3 選取清單中的項目。
- 4 如果有超過一個事件，請使用箭頭檢視其他事件。

車輛與駕駛工具

休息規劃

注意

美國聯邦汽車運輸安全管理局 (FMCSA) 規定必須有 Logbook 記錄，此裝置本身並非核准的替代品。駕駛人應遵守所有適用的聯邦及州連續駕駛時間要求。當與 Garmin eLog 相容的電子記錄裝置 (ELD) 整合時，Garmin eLog 裝置可讓汽車運輸業者符合記錄連續駕駛時間和休息時間的規定。如需更多資訊，或要購買 Garmin eLog 裝置，請前往 garmin.com/elog。

當啟用休息規劃功能時，裝置會在建議的休息時間和到達駕駛時數限制的一小時前通知您，並建議航線中的休息位置。您可以使用此功能追蹤工作時數，協助您遵守安全法規。

備忘錄： 使用汽車車輛設定檔時無法使用休息規劃功能。

依建議休息

若休息時間到了，裝置會通知您並在航線中顯示建議的休息位置興趣點。

請從建議的休息位置清單中選取興趣點。

裝置會在航線中將該休息位置新增為下一個目標點。

啟動休息計時器

當車輛持續 30 秒移動速度至少為 8 公里/小時 (5 英里/小時) 時，即會自動啟動休息計時器。您可以隨時手動啟動計時器。

- 1 從地圖選擇  > 休息規劃器。
- 2 選取開始計時器。

暫停與重設休息計時器

休息計時器會在車輛停止超過三分鐘時自動暫停。車輛短暫停靠時您可以手動暫停計時器，例如停車或在卡車休息處暫停。您可以在駕駛活動結束時手動重設計時器。

- 1 選取停止計時器。
- 2 選取任一選項：
 - 如要暫停計時器，請選取**暫停**。
 - 如要停止及重設計時器，請選取**重設**。

調整駕駛時數

您可以調整駕駛總時數以更貼近您的連續駕駛時間紀錄。

- 1 使用休息規劃器功能時，請選取**總駕駛時數**。
- 2 輸入總駕駛時數。
- 3 選取**儲存**。

Garmin eLog

Garmin eLog 轉接器可讓汽車運輸業者遵循記錄連續駕駛時間與休息時間的規定。當 Garmin eLog 轉接器與您的相容行動裝置配對時，您可以在 dēzl 裝置上查看連續駕駛時間資訊。並非所有地區皆提供 Garmin eLog 轉接器。如需更多資訊，或要購買 Garmin eLog 轉接器，請前往 garmin.com/elog。

備忘錄： 使用汽車車輛設定檔時無法使用 Garmin eLog 功能。

在 dēzl 裝置上設定 Garmin eLog 功能

- 1 將 Garmin eLog 轉接器與行動裝置上的 Garmin eLog 應用程式配對 (設定 Garmin eLog 裝置, 第 34 頁)。
- 2 將 dēzl 裝置與相容的行動裝置配對。
- 3 啟用 Garmin eLog 應用程式以與 dēzl 裝置配對 (啟用 Garmin eLog 應用程式以與 dēzl 裝置配對, 第 34 頁)。
- 4 如有必要，請啟用 dēzl 裝置上的 Garmin eLog 連線 (在您的 Garmin eLog 裝置啟用或停用 dēzl 連線, 第 34 頁)。

設定 Garmin eLog 裝置

您必須設定 Garmin eLog 轉接器並與 Garmin eLog app 配對，才能使用裝置。

- 1 從行動裝置上的 App Store 安裝並開啟  Garmin eLog app。
- 2 在您的行動裝置上，請依照畫面上的指示設定 Garmin eLog 系統。

備忘錄： 在設定程序完成前，裝置的功能會受到限制。

啟用 Garmin eLog 應用程式以與 dēzl 裝置配對

- 1 從 Garmin eLog 應用程式登入駕駛人設定檔。
- 2 選取 **Settings > Pair to Nearby Garmin dēzl**。

在您的 Garmin eLog 裝置啟用或停用 dēzl 連線

- 1 從您的 dēzl 裝置選取  > 手機。
- 2 選取您配對之行動裝置的名稱。
- 3 選取或清除 **Garmin eLog 轉接器** 核取方塊。

在 dēzl 裝置上查看 Garmin eLog 資訊

在 dēzl 裝置上查看 Garmin eLog 資訊前，請務必先完成設定程序 ([設定 Garmin eLog 裝置, 第 34 頁](#))。

當您在開車時，裝置會在 Garmin eLog 地圖工具中顯示您的職務狀態和總駕駛時數。

選取欄位即可檢視剩餘駕駛時數摘要。

檢視 Garmin eLog 診斷和故障事件

當 Garmin eLog 裝置偵測到診斷或故障事件時，會在裝置螢幕上顯示通知。

選取診斷或故障通知即可檢視事件詳細資料。

備忘錄： 您可以在 Garmin eLog 應用程式中檢視其他關於診斷和故障事件的資訊。

IFTA

備忘錄： 但並非所有地區皆提供此功能。

必須先啟用卡車車輛設定檔，才能使用此功能。

您可以記錄 International Fuel Tax Agreement (IFTA) 文件所需的資料，例如燃料購買資料與行駛里程數。

輸入燃料資料



- 1 選取  > IFTA > 燃料資訊。
- 2 輸入每加侖油價。
- 3 選取已用燃料欄位。
- 4 輸入購買的燃料量。
- 5 必要時，選取燃料類型：
 - 若要以公升來記錄數量，請選取 **加侖 > 升 > 儲存**。
 - 若要以加侖來記錄數量，請選取 **升 > 加侖 > 儲存**。
- 6 必要時，選取 **已含稅** 核取方塊。
- 7 選取下一個。
- 8 選取選項以記錄您前往加油的加油站：
 - 從清單中選取鄰近的加油站。
 - 選取文字欄位，並輸入加油站名稱和地址。
- 9 選取燃料的購買者。

編輯燃料資料





- 1 選取  > IFTA > 燃料日誌。
- 2 必要時，選取車輛設定檔。
- 3 必要時，選取季度。
- 4 選取燃料紀錄。
- 5 選取一個選項：
 - 選取欄位以編輯資訊。
 - 選取  以刪除紀錄。

檢視及匯出轄區摘要

轄區摘要列出您在各個季度中行車的各地區或縣市資料。僅部份區域才提供轄區摘要。

- 1 選取  > IFTA > 管轄法院摘要。
- 2 必要時，選取卡車。
- 3 必要時，選取季度。
- 4 選取  > 匯出 > 確定以匯出轄區摘要。
裝置會將摘要匯出到 .csv 檔案，並儲存到裝置的報告資料夾中。

編輯及匯出里程報告

- 1 從主選單中，選取  > IFTA > 里程報告。
- 2 必要時，選取卡車。
- 3 必要時，選取季度。
- 4 選取報告。
- 5 選取一個選項：
 - 選取  > 刪除，並選取核取方塊以刪除報告。
 - 選取  > 合併，並選取核取方塊以合併報告。
 - 選取  > 匯出 > 確定。裝置會將報告匯出到 .csv 檔案，並儲存到裝置的報告資料夾中。

檢視匯出的轄區摘要和里程報告

注意

如果您不清楚檔案用途，請勿刪除檔案。裝置記憶體內含不應刪除的重要系統檔。



- 1 將裝置連接到電腦。
- 2 從電腦的檔案瀏覽器瀏覽至內部裝置儲存空間，然後開啟 **Reports** 資料夾。
- 3 開啟 IFTA 資料夾。
- 4 開啟 .csv 檔案。

記錄服務記錄

您可以記錄車輛在進行維修或保養時的日期和里程表讀數。裝置提供數種服務類別，您可新增自訂類別 ([新增服務類別](#), 第 36 頁)。



- 1 選取  > 服務記錄。
- 2 選取一項服務類別。
- 3 選取**新增記錄**。
- 4 輸入里程表讀數，然後選取下一個。
- 5 輸入註解 (選填)。
- 6 選取**完成**。

新增服務類別



- 1 選取  > 服務記錄。
- 2 選取  > 新增類別。
- 3 輸入類別名稱，然後選取完成。

刪除服務類別



當您刪除一項服務類別時，也會刪除該類別中的所有服務記錄。

- 1 選取  > 服務記錄。
- 2 選取  > 刪除類別。
- 3 選取要刪除的服務類別。
- 4 選取刪除。

重新命名服務類別

- 1 選取  > 服務記錄。
- 2 選取要重新命名的類別。
- 3 選取  > 重新命名類別。
- 4 輸入名稱，然後選取完成。

刪除服務記錄

- 1 選取  > 服務記錄。
- 2 選取一項服務類別。
- 3 選取  > 刪除記錄。
- 4 選取要刪除的服務記錄。
- 5 選取刪除。

編輯服務記錄

您可編輯註解、里程表讀數和服務記錄的日期。

- 1 選取  > 服務記錄。
- 2 選取一個類別。
- 3 選取一個欄位。
- 4 輸入新的資訊，然後選取完成。

PrePass[®]

注意

Garmin 對於 PrePass app 所提供資訊的精確度或及時性概不負責。

備忘錄： 在使用此功能前，您必須要具有有效的 PrePass 帳戶。

PrePass app 讓駕駛能在即將抵達過磅站前，確認商用車輛的安全度、憑證與重量。您可將 dēzl 裝置與 dēzl app 和 PrePass app 配對，以便在 dēzl 裝置上接收即將抵達過磅站的通知。

備忘錄： 此功能僅適用於美國。

忠誠度計畫



您可以從 dēzl 裝置存取美國部分旅遊休息站的忠誠度計畫，包括 Love's Travel Stops 和 Pilot Flying J Travel Centers。您可以使用 dēzl 裝置上的忠誠度計畫應用程式來查看獎勵點數餘額和其他忠誠度計畫資訊。要啟用忠誠度計畫功能，請在 dēzl 應用程式中登入您的忠誠度計畫帳戶。

備忘錄： 此功能僅適用於美國。

使用應用程式

在裝置上檢視使用手冊

您可以在裝置螢幕上檢視許多語言版本的完整使用手冊。

- 1 選取  > 使用手冊。
使用手冊顯示的語言會與軟體文字相同 (系統設定, 第 46 頁)。
- 2 選取  可搜尋使用手冊 (選用)。

檢視卡車地圖

卡車地圖會在地圖上強調顯示辨識出的卡車航線，例如美國地面交通支援法 (STAA) 建議的航線、TruckDown (TD) 建議的航線，及非放射性危險物質 (NRHM) 航線。辨識出的航線會依您的所在區域與裝置載入的地圖資料而異。

選擇  > 卡車地圖。



航線規劃功能

您可以使用航線規劃器建立並儲存可供日後導航用的航線。這對規劃送貨航線、假期或公路旅行相當有用。您可以編輯儲存的航線以進一步自訂該航線，包括重新排列位置、新增建議的吸引點，以及新增成形點。





您也可以使用航線規劃器來編輯並儲存現用航線。

規劃航線

一段航線可包含許多位置，且至少必須包含一個起點和一個目標點。起點是您打算開始航線的位置。如果您從不同的位置開始導航，裝置可讓您選擇先導航到您的起點。若是往返的行程，起點和最終目標點可以為同一個點。

- 1 選取  > 路線規劃器 > 建立行程。
- 2 選取選擇開始位置。
- 3 選擇起點，然後選取選擇。
- 4 選取選取目標點。
- 5 選擇目標點的位置，然後選取選擇。
- 6 選取新增地點以新增更多位置 (選用)。
- 7 新增所有必要的位置後，請選取下一個 > 。
- 8 輸入名稱，然後選取完成。

編輯和重新排列航線中的位置

- 1 選擇  > 路線。
- 2 選擇已儲存的航線。
- 3 選擇清單。
- 4 選擇一個位置。
- 5 選擇一個選項：
 - 要變更位置，請選擇 ，然後輸入新位置。
 - 要向上或向下移動位置，請選擇 ，並將位置拖曳到航線中的新位置。
 - 要在選擇位置後新增位置，請選擇 。
 - 要移除位置，請選擇 。

導航至儲存的航線

- 1 選取  > 路線規劃器。
- 2 選取儲存的航線。
- 3 選取走!。
- 4 選取要導航的第一個位置，然後選取確定。
- 5 選取開始。

裝置會計算從您目前位置到選取位置的航線，然後依序引導您前往其餘的航線目標點。

編輯和儲存現用航線

您可以透過航線規劃器編輯現用航線，並予以儲存。

- 1 選取  > 路線規劃器 > 我目前的路線。
- 2 使用任何航線規劃器功能來編輯您的航線。
航線會在每次變更後重新計算。
- 3 選取儲存以儲存航線，供日後再次導航使用 (選用)。

檢視先前的航線和目標點

您必須先啟用旅程紀錄功能才能使用此功能 (裝置設定與產品資訊, 第 46 頁)。

您可以在地圖上檢視先前造訪過的航線和位置。

選取  > 行程紀錄。

檢視天氣預報

注意

Garmin 對於天氣資料的精確度或及時性概不負責。

裝置必須接收氣象資料才有辦法使用此功能。您可以將裝置連線至 dēzl 應用程式以接收天氣資料。

備忘錄：並非所有地區皆有提供天氣預報功能。

- 1 選擇  > 天氣。
裝置顯示目前的天氣狀況，以及未來幾天的天氣預報。
- 2 選取特定的某一天。
出現當日詳細的天氣預報。

檢視天氣雷達



使用此功能前，您的裝置必須先連線至執行 dēzl app 的受支援手機 (與智慧型手機配對, 第 29 頁)。

選擇  > 天氣 > 雷達。

檢視風力預報

- 1 選擇  > 天氣 > 風。
- 2 選擇一個選項：
 - 要檢視您所在區域的平均風速預報地圖，請選擇**風速**。
 - 要檢視您所在區域的最強風速預報地圖，請選擇**陣風**。

檢視其他城市附近的天氣

- 1 選擇  > 天氣 > 。
- 2 選擇一個選項：
 - 要檢視喜愛城市的天氣，請選擇清單中的城市。
 - 要新增喜愛城市，請選擇**新增城市**，並輸入城市名稱。

音樂播放

音樂播放器允許您的裝置控制已配對手機上的媒體應用程式目前播放的音樂。您可以隨時從主功能表選取音樂，以開啟媒體播放器。



- | | |
|---|---------------------------------|
| ① | 目前播放的媒體的相關資訊，例如名稱、演出者、專輯、電台或頻道。 |
| ② | 目前媒體項目的進度。 |
| ③ | 播放控制項。控制項會根據提供媒體的來源而變更。 |
| ④ | 音量控制項。您可以使用滑桿調整音量。 |
| ⑤ | 已連接媒體來源的名稱。 |

將音樂播放器新增至地圖

音樂播放器地圖工具可讓您從地圖端控制音樂播放器。

- 1 開啟地圖。
- 2 選取  > 音樂控制。
音樂播放器控制隨即出現在地圖上。

Garmin PowerSwitch™ 應用程式

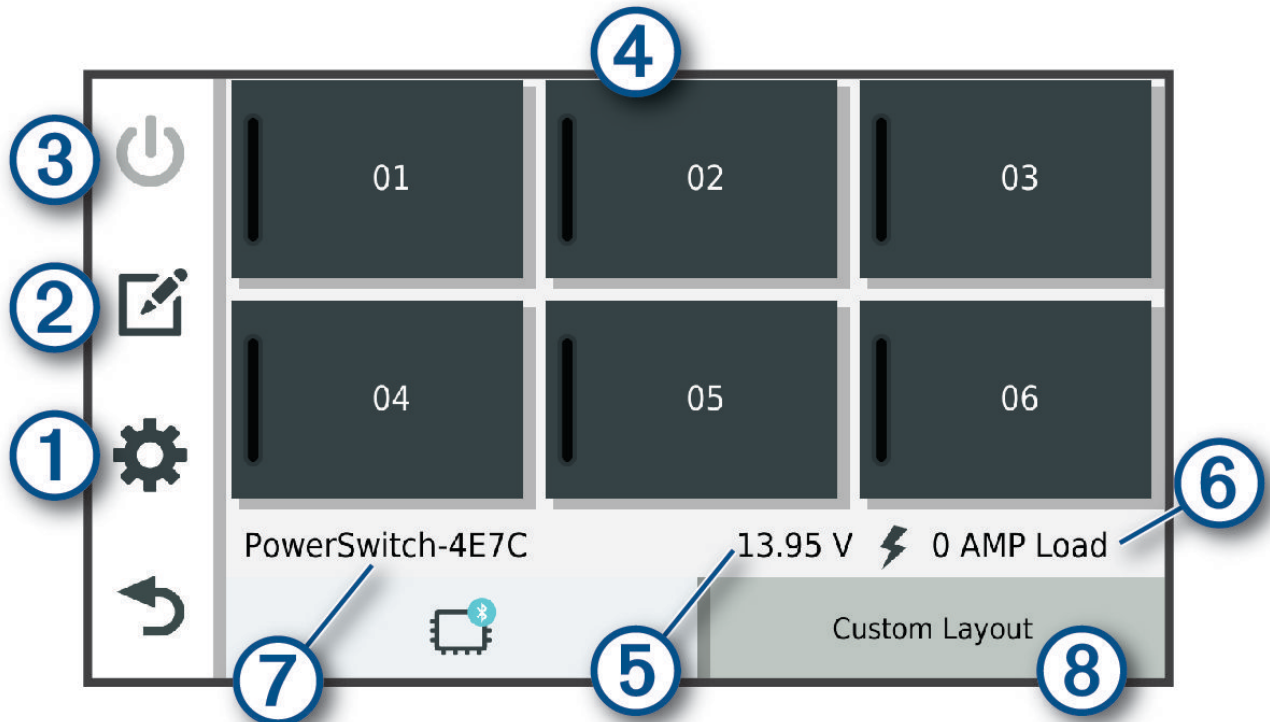

①	開啟應用程式設定功能表
②	進入編輯模式以自訂應用程式配置和功能
③	關閉所有輸出
④ 電源按鈕	啟動每個連接輸出
⑤	顯示輸入電壓
⑥	顯示選取的 Garmin PowerSwitch 裝置總安培數
⑦	顯示裝置名稱
⑧	顯示 Garmin PowerSwitch 裝置標籤和自訂配置標籤

啟動電源開關



若要使用 Garmin PowerSwitch 應用程式來啟動開關，您必須先在車輛中安裝 Garmin PowerSwitch 裝置，並將其與 Garmin PowerSwitch 應用程式配對。

從 Garmin PowerSwitch 應用程式中選取電源按鈕以開啟或關閉開關。

關閉所有開關

選取

自訂按鈕

- 1 從 Garmin PowerSwitch 應用程式畫面，選取 。
應用程式進入編輯模式。
- 2 在您要自訂的按鈕上選取 。
- 3 選取任一選項：
 - 若要變更按鈕名稱，請選取 **按鍵標籤** 欄位，然後輸入名稱。
 - 若要新增圖示至按鈕，請選取 **圖示** 欄位，然後選取圖示。
 - 若要變更按鈕色彩，請選取色彩。
 - 若要變更按鈕模式，請選取按鈕模式。
 - 若要調整開關的強度，請使用滑桿。
 - 若要設定以控制輸入啟動按鈕，請選擇一個控制輸入。
- 4 選取 。
- 5 選取 **完成**。

指派開關至控制輸入



使用控制輸入功能前，您必須將控制輸入連接到您的 Garmin PowerSwitch 裝置。

您可以指派一或多個開關在 Garmin PowerSwitch 裝置接收到來自控制輸入的訊號時開啟。



- 1 選取 。
- 2 選取您的 Garmin PowerSwitch 裝置。
- 3 選取控制輸入。
- 4 選取一或多個開關。

新增自訂配置



您可以新增自訂配置標籤至 Garmin PowerSwitch 應用程式。新增至自訂配置的按鈕可同時控制多個開關。

- 1 從 Garmin PowerSwitch 應用程式選取 。
裝置進入編輯模式。
- 2 選取 。



新增按鈕至自訂配置

- 1 從 Garmin PowerSwitch 應用程式中，選取自訂配置標籤。
- 2 選取 。
應用程式進入編輯模式。
- 3 選取**新增按鍵**。
- 4 選取新按鈕上的 。
- 5 選取一個選項：
 - 若要變更按鈕名稱，請選取**按鍵標籤**欄位，然後輸入名稱。
 - 若要新增圖示至按鈕，請選取**圖示**欄位，然後選取圖示。
 - 若要變更按鈕色彩，請選取**色彩**。
- 6 選取**新增動作**。
- 7 必要時，選取 Garmin PowerSwitch 裝置和開關。
- 8 選取動作：
 - 若要設定按鈕以在每次按下時開啟或關閉開關，請選取**切換**。
 - 若要設定按鈕以開啟開關，請選取**開啟**。
 - 若要設定按鈕以關閉開關，請選取**關閉**。
- 9 選取按鈕模式：
 - 若要將按鈕設定為單按啟動，請選取**標準**。
 - 若要將按鈕設為只在按下時啟動，請選取**常開開關**。
 - 若要將按鈕設為重複開啟和關閉，請選取**頻閃模式**，並且選取時間間隔。
- 10 若適用，使用滑桿設定光源亮度。
- 11 選取 。
- 12 必要時，請選取**新增動作**可為按鈕新增其他動作。
您可以為 Garmin PowerSwitch 裝置上的每個開關新增一個動作。

在自訂配置中排列按鈕

- 1 從 Garmin PowerSwitch 應用程式中，選取自訂配置標籤。
- 2 選取 。
應用程式進入編輯模式。
- 3 在您要移動的按鈕上，按住 ，並將按鈕拖曳至新位置。

刪除自訂配置或按鈕

- 1 從 Garmin PowerSwitch 應用程式中，選取自訂配置標籤。
- 2 選取 。
應用程式進入編輯模式。
- 3 選取一個選項：
 - 若要刪除按鈕，請在您要刪除的按鈕上選取 。
 - 若要刪除配置標籤，請在配置標籤上選取 。



例行活動

例行活動能讓您的 Garmin PowerSwitch 裝置自動化。當您在相容的 Garmin 導航裝置上定義例行活動時，可在符合例行活動條件時自動開啟或關閉開關。例如，您可以設定一個例行活動，在每天的特定時間或車輛達到特定速度時開啟開關。只有在使用相容的 Garmin 導航裝置時，才可使用例行活動。



新增例行活動

- 1 從 Garmin PowerSwitch 應用程式中選取  > 例行活動。
- 2 必要時，選取**新增例行活動**。
- 3 選取**時間**。
- 4 選取觸發條件：
 - 若要設定在車輛達到特定速度時觸發開關，請選取**速度** > 下一個，然後依照螢幕上的指示輸入速度閾值。
 - 若要設定在每天特定時間觸發開關，請選取**時間** > 下一個，然後輸入時間。
 - 若要設定在日出時間觸發開關，請選取**日出時間**。
 - 若要設定在日落時間觸發開關，請選取**日落時間**。
- 5 選取**新增動作**。
- 6 選取裝置、開關、動作和按鈕模式。
- 7 必要時，使用滑動軸調整調光器。
- 8 選取**儲存**。

編輯例行活動

- 1 從 Garmin PowerSwitch 應用程式中選取  > 例行活動。
- 2 在您要編輯的例行活動上，選取 。
- 3 選取一個選項：
 - 若要變更例行活動的觸發條件，請選取 **時間**，然後選取觸發條件。
 - 若要變更動作，請在您要變更的動作上選取 ，然後更新動作。
 - 若要在例行活動中新增動作，請選取**新增動作**，然後輸入該動作的相關資訊。
- 4 選取**儲存**。

刪除例行活動

- 1 從 Garmin PowerSwitch 應用程式中選取  > 例行活動。
- 2 在您要刪除的例行活動上選取 。

語音命令

備忘錄：並非所有語言和區域皆提供語音命令，且並非所有機型皆適用此功能。

備忘錄：聲控導航在吵雜環境中可能無法達到想要的效能。

語音命令讓您直接說出字句與命令，即可操作您的裝置。語音命令功能表提供語音提示和可用命令清單。

對裝置說話的秘訣

- 以清晰語調正對著裝置說話。
- 每個要求都以 *OK Garmin* 開始。
- 減少背景噪音 (例如人聲或無線電) 以協助裝置更準確解讀您的命令。
- 視需要回應裝置的語音提示。
- 如果沒有收到有幫助的回應，請嘗試重新表達您的要求。
- 如果裝置對您的要求沒有回應，請確認裝置並未放在喇叭或通風口附近，這可能會產生干擾麥克風的噪音。

啟動 Garmin 聲控導航

Garmin 聲控導航可讓您以簡明的語音要求搜尋位置和地址、利用路口轉彎提示開始航線、撥打免持電話及執行其他操作。

- 說出 *OK Garmin*，並進行語音要求。
例如，您可以說出類似以下字詞：
 - *OK, Garmin, take me home.*
 - *OK, Garmin, where's the library?*

查看您的到達時間

當航線啟用時，您可以說出字詞以檢查預計到達目的地的時間。

說 *OK, Garmin, what time will we arrive?*。

使用語音撥打電話

您可以使用語音命令，從配對的智慧型手機通訊錄中撥打給聯絡人。

說 *OK, Garmin, call*，並說出聯絡人姓名。

例如，您可以說 *OK, Garmin, call Mom.*。

使用您的語音變更裝置設定

您可以說出類似以下的字詞，將裝置設定設為 0 到 10 之間的值。

- *OK, Garmin, increase the volume.*
- *OK, Garmin, set the volume to 0.*
- *OK, Garmin, set the volume to 9.*
- *OK, Garmin, decrease the brightness.*
- *OK, Garmin, set the brightness to 5.*

設定

電話設定

選擇  > 手機，然後選擇您的電話。

中斷連結：中斷已配對的電話。

電話名稱：顯示已配對電話的名稱。您可以選擇名稱，以變更其在您導航裝置上的顯示方式。

電話：啟用導航裝置以控制已配對手機的電話。

Garmin dēzl：當導航裝置連線至手機上的 dēzl app 時會出現。

Garmin eLog 轉接器：顯示已配對的 Garmin eLog 轉接器狀態。但並非所有地區皆提供此設定。

刪除裝置：從已配對的裝置清單中移除已連線的裝置。此選項只有在裝置配對後才能使用。

Wi-Fi 設定

無線網路設定可讓您管理 Wi-Fi 網路。

選取  > Wi-Fi。

Wi-Fi：啟用 Wi-Fi 無線電。

儲存的網路：可讓您編輯或移除已儲存的網路。

搜尋網路：搜尋附近的 Wi-Fi 網路 ([連接無線網路, 第 44 頁](#))。

連接無線網路

第一次開啟裝置時，系統會提示您連線至 Wi-Fi 網路並註冊裝置。您也可以使用設定選單來連線至 Wi-Fi 網路。

- 1 選擇  > Wi-Fi。
- 2 必要時，請選擇 **Wi-Fi** 以啟用 Wi-Fi 技術。
- 3 選擇**搜尋網路**。
裝置會顯示附近的 Wi-Fi 網路清單。
- 4 選擇無線網路。
- 5 必要時，請輸入網路密碼並選擇**完成**。

裝置即會連線至無線網路。裝置會記住網路資訊，您以後返回此位置時將會自動連線。

地圖與車輛設定

選擇  > 地圖。

車輛圖示: 設定在地圖上代表您所在位置的車輛圖示。

地圖顯示視角: 設定地圖上的視圖。

地圖詳細度: 設定地圖的詳細程度。顯示愈多詳細資料會使地圖繪製速度愈慢。

地圖圖層: 設定在地圖頁面上顯示的資料 ([自訂地圖圖層, 第 29 頁](#))。

航點標籤: 設定地圖上的航點標籤大小。

精簡航點: 在高地圖縮放等級中隱藏航點圖示。

自動縮放: 自動選擇縮放等級，以最佳方式使用地圖。若停用此選項，您必須手動縮放地圖。

地圖管理: 設定裝置要使用的已安裝地圖。

啟用地圖

您可以啟用裝置上安裝的地圖產品。

秘訣: 若要購買其他地圖產品，請移至 garmin.com/maps。

1 選取  > 地圖 > 地圖管理。

2 選取地圖。

導航設定

選擇  > 導航。

計算模式: 設定航線計算方式。

迴避: 設定航線上要迴避的道路特徵。

自訂迴避: 迴避特定的道路或區域。

交通路況: 設定交通路況功能的選項。

環境保護區: 設定迴避可能適用於您的車輛之低排放或排氣限制區域的偏好設定。

限制模式: 停用所有需要大量注意力的功能。

GPS 模擬器: 讓裝置停止接收 GPS 訊號，並節省電力。

交通路況設定

從主選單中，選擇  > 導航 > 交通路況。

交通路況: 啟用交通路況功能。

目前的供應商: 設定交通路況資料的供應商。自動選項會自動選擇現有的最佳交通路況資料。

訂閱: 列出目前的交通路況資訊訂閱。

最佳化航線: 讓裝置自動使用最佳化替代航線，或在提出要求時才使用替代航線 ([避開航線上的交通延遲, 第 23 頁](#))。

駕駛人輔助功能設定

選擇  > 駕駛輔助功能。

駕駛警示: 讓您啟用或停用即將行經之區域或路況的警示 ([駕駛警覺功能和警示, 第 10 頁](#))。

超速警示: 在您超速時發出提醒。

速度降低警示: 速限降低時發出提醒。

國家邊界警示: 跨越國際邊界時顯示通知。

路線預覽: 開始導航後，顯示航線中主要道路的預覽。

休息規劃: 在駕駛一段較長的時間後，提醒您要休息，並顯示即將行經的服務設施。您可以啟用或停用休息提醒及即將行經之服務設施的建議。

警示點提示: 在您接近測速或闖紅燈照相時提醒您。

計畫抵達點: 顯示航線終點之目標點的地圖。您也可以啟用裝置，使用配對的智慧型手機上的行動資料下載衛星影像。

攝影機設定

攝影機設定可讓您管理已配對的 Garmin 攝影機及攝影機設定。只有在攝影機連結至您的 dēzl 裝置時，此選單中的設定才會出現。如需將攝影機與 dēzl 裝置配對的更多資訊，請參閱相容攝影機的手冊。

顯示設定

選取  > 顯示。

方向: 設定螢幕為直向 (垂直) 或橫向 (水平)。

備忘錄: 並非所有產品型號皆提供此功能。

顏色模式: 選擇白天或夜間顏色模式。如果您選擇自動選項，裝置會依每天當下的時間自動切換白天或夜間顏色。

亮度: 調整顯示亮度。

自動關閉螢幕背光: 設定使用電池電力時的閒置時間長短，閒置時間結束後裝置即進入睡眠模式。

螢幕截圖: 可拍攝裝置螢幕的照片。截錄畫面會儲存於裝置儲存空間的 Screenshot 資料夾內。

系統設定

選擇  > 系統。

語音語言: 設定語音提示的語言。

系統語言: 將所有螢幕文字設定為選取的語言。

備忘錄: 變更系統語言不會變更使用者輸入資料的語言或地圖資料的語言 (例如路名)。

鍵盤語言: 啟用鍵盤語言。

單位: 設定用於測量距離的單位。

目前時間: 設定裝置時間。

時間格式: 可讓您選擇 12 小時制、24 小時制或格林威治顯示時間。

座標格式: 設定地理座標的座標格式與大地座標系統。

裝置設定與產品資訊

選擇  > 裝置。

關於: 顯示硬體和軟體版本資訊。

法規資訊: 顯示電子標籤法規及法規遵循資訊。

使用者授權合約: 讓您檢視使用者授權合約 (EULA) 和軟體授權資訊。

軟體授權: 顯示軟體授權資訊。

裝置資料回報: 分享資料以改善裝置。

旅程紀錄: 可讓裝置儲存您造訪之地點的紀錄。這可讓您檢視里程紀錄，並使用其他里程紀錄功能。

重設: 可讓您清除旅程紀錄、重置設定或刪除所有使用者資料。

重置資料和設定

針對刪除使用者資料，以及將所有設定重置為出廠預設值等操作，裝置提供數種選項。

1 選擇  > 裝置 > 重設。

2 選擇一個選項：

- 要清除旅程紀錄，請選擇**清除旅程紀錄**。

此選項會刪除已行經地點的所有紀錄。不會刪除已儲存的位置或已安裝的地圖。

- 要將所有設定重置為出廠預設值，請選擇**重置預設設定**。



此選項不會刪除任何使用者資料。

- 要刪除所有使用者資料，並將所有設定重置為出廠預設值，請選擇**刪除資料並重置設定**。

此選項會刪除所有使用者資料，包括已儲存的位置、最近搜尋的位置及旅程紀錄。不會刪除已安裝的地圖。

回復設定

您可以將特定類別的設定或所有設定回復為出廠設定值。

- 1 選取 。
- 2 必要時，選取一個設定類別。
- 3 選取  > 重置設定。

裝置資訊

檢視電子標籤法規及法規遵循資訊

- 1 在設定功能表中，滑動到功能表底部。
- 2 選取裝置 > 法規資訊。

規格

作業溫度範圍	-20° 到 55°C (-4° 到 131°F)
充電溫度範圍	0° 到 45°C (32° 到 113°F)
電源輸入	使用隨附的車用電源線的車輛電源。使用選用配件的 AC 電源 (僅適用於家庭和辦公室使用)。
電池類型	充電式鋰離子電池

為裝置充電

備忘錄： 本 Class III 產品應使用 LPS 電源供應器供電。

您可以使用下列任一方式為裝置中的電池充電。

- 將裝置安裝在固定座中，然後將固定座連接到車用電源。
- 將裝置連接到選購的電源變壓器配件，例如插座變壓器。

您可以從 Garmin 經銷商或 www.garmin.com 購買經核准並適合家用或辦公室使用的 Garmin AC-DC 變壓器。裝置若連接第三方廠商的變壓器，充電可能會變慢。

裝置維護

Garmin 支援中心

若需說明與資訊，例如產品手冊、常見問題、影片及客戶支援，請前往 support.garmin.com。



使用 Wi-Fi 網路更新地圖和軟體

注意

更新地圖和軟體時，裝置可能需要下載大型檔案。此動作需遵守您網際網路服務供應商的一般數據資料限制，且需向您的供應商支付一般數據資料費用。如需更多數據資料限制或費用的相關資訊，請聯絡您的網際網路服務供應商。

您可以將裝置連線至可存取網際網路的 Wi-Fi 網路，來更新地圖和軟體。這可讓裝置不必連接至電腦即可保持在最新狀態。

1 將裝置連線至 Wi-Fi 網路 ([連接無線網路, 第 44 頁](#))。

裝置連線至 Wi-Fi 網路時，會檢查是否有可用的更新。如果有可用的更新， 會顯示在主功能表的  圖示上。

2 選取  > **更新**。

裝置會檢查是否有可用的更新。如果有可用的更新，地圖或軟體下方會顯示**有可用更新**。

3 選擇一個選項：

- 若要安裝所有可用的更新，請選取**全部安裝**。
- 若只要安裝地圖更新，請選取**地圖 > 全部安裝**。
- 若只要安裝軟體更新，請選取**軟體 > 全部安裝**。

4 閱讀授權合約，然後選取**全部接受**，來接受合約。

備忘錄：如果您不同意授權條款，可以選取拒絕。這麼做會停止更新程序。若不接受授權合約，便無法安裝更新。

5 使用隨附的 USB 傳輸線將裝置連接至外部電源，然後選取**繼續 (為裝置充電, 第 47 頁)**。

為獲得最佳效果，建議使用功率輸出至少有 2 安培的 USB 壁式充電器。許多智慧型手機、平板電腦或可攜式媒體裝置的 USB 電源變壓器可能相容。

6 在更新程序完成前，請讓裝置保持連接外部電源，並在 Wi-Fi 網路的範圍內。

秘訣：如果地圖更新程序在完成前遭到中斷或取消，裝置可能會遺失地圖資料。若要修復遺失的地圖資料，您必須使用 Wi-Fi 或 Garmin Express 重新更新地圖。

使用 Garmin Express 更新地圖和軟體

您可以使用 Garmin Express 應用程式，為您的裝置下載和安裝最新的地圖和軟體更新。

- 1 如果您的電腦尚未安裝 Garmin Express 應用程式，請前往 garmin.com/express 並依循畫面上的指示進行安裝 (安裝 Garmin Express, 第 50 頁)。
- 2 開啟  Garmin Express 應用程式。
- 3 使用 USB 傳輸線將您的裝置連接至電腦。
將傳輸線接頭較小的一端連接到 dēzl 裝置上的 USB 連接埠 ①，較大的一端則連接到電腦上可用的 USB 連接埠。

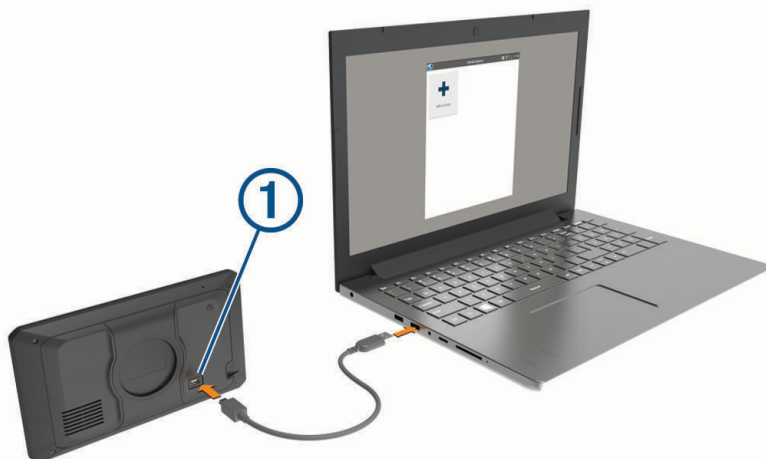

- 4 從您的 dēzl 裝置選取 **點選以連接至電腦**。
- 5 在 Garmin Express 應用程式中點選 **新增裝置**。
Garmin Express 應用程式會搜尋您的裝置並顯示裝置名稱和序號。
- 6 點選 **新增裝置**，然後按照畫面上的指示操作，將您的裝置新增至 Garmin Express 應用程式。
在設定完成後，Garmin Express 應用程式會顯示您裝置可用的更新。

有更新可用

上次檢查：現在 

預估安裝時間：1 小時 18 分鐘

[檢視詳細資料](#)

[全部安裝](#)

- 7 選取一個選項：

- 若要安裝所有可用的更新，請按一下 **全部安裝**。
- 若要安裝特定的更新，點選 **檢視詳細資料**，然後按一下您想要的更新旁的 **安裝**。

Garmin Express 應用程式會下載並安裝更新到您的裝置。地圖更新檔案很大，此程序在網際網路連線較慢的情況下，可能會需要很長的時間。

備忘錄： 如果地圖更新對裝置的內部儲存空間而言過大，軟體可能會提示您在裝置中插入 microSD® 卡，以增加儲存空間 (安裝地圖與資料記憶卡, 第 58 頁)。

- 8 在更新程序中依照畫面上的指示完成安裝更新。

例如在更新程序中，Garmin Express 應用程式可能會指示您中斷連接裝置後再重新連接。

安裝 Garmin Express

Garmin Express 應用程式適用於 Windows® 和 Mac® 電腦。

- 1 在您的電腦上，前往 garmin.com/express。
- 2 選擇一個選項：
 - 若要檢視系統需求並確認 Garmin Express 應用程式與您的電腦相容，請選取**系統需求**。
 - 若要在 Windows 電腦上安裝，請選取**下載 Windows 適用版本**。
 - 若要在 Mac 電腦上安裝，請選取**下載 Mac 適用版本**。
- 3 開啟下載的檔案，並依照畫面指示完成安裝。

為裝置充電

備忘錄： 本 Class III 產品應使用 LPS 電源供應器供電。

您可以使用下列任一方式為裝置中的電池充電。

- 將裝置安裝在固定座中，然後將固定座連接到車用電源。
- 將裝置連接到選購的電源變壓器配件，例如插座變壓器。
您可以從 Garmin 經銷商或 www.garmin.com 購買經核准並適合家用或辦公室使用的 Garmin AC-DC 變壓器。裝置若連接第三方廠商的變壓器，充電可能會變慢。

裝置保養

注意

請避免將裝置摔落。

請勿將裝置存放於可能長時間暴露於極端溫度之處，否則可能會造成永久損壞。

絕對不可使用堅硬或尖銳的物體來操作觸控式螢幕，否則可能會造成損壞。

請勿讓裝置接觸到水。

清潔外殼

注意

請勿使用可能會損壞塑膠元件的化學清潔劑或溶劑。

- 1 請使用以中性清潔劑稍微沾濕的布清潔裝置外殼 (不含觸控式螢幕)。
- 2 擦乾裝置。

清潔 USB 連接埠

- 1 關閉裝置，並且中斷裝置與電源的連接。
- 2 使用柔軟乾淨的無絨布或棉棒清潔 USB 連接埠。
備忘錄： 必要時，可將布或棉棒以異丙醇稍微沾濕。
- 3 將裝置連接至電源之前，請讓其完全乾燥。

清潔觸控式螢幕

- 1 使用柔軟、乾淨且沒有絨毛的布。
- 2 如有必要，則將布以水稍微沾濕。
- 3 如果使用濕布，請關閉裝置，並切斷裝置電源。
- 4 用布輕輕擦拭螢幕。

重設裝置

如果裝置停止運作，您可以重設裝置。

按住電源鍵 12 秒。

取下裝置、固定座及吸附式固定座

從吸附式固定座取下固定座

- 1 鬆開將磁鐵固定座固定至吸附式固定座圓球的螺帽。
- 2 將裝置固定座向右或向左旋轉。
- 3 施力直到固定座上的插槽與吸附式固定座上的圓球分離。

從擋風玻璃取下吸附式固定座

- 1 將吸附式固定座上的鎖定桿朝自己的方向扳。
- 2 將吸附式固定座上的調整片朝自己的方向拉。

疑難排解

吸附式固定座無法持續黏附在擋風玻璃上

- 1 使用外用酒精清潔吸附式固定座與擋風玻璃。
- 2 使用乾淨的乾布擦乾。
- 3 安裝吸附式固定座 ([安裝考量事項, 第 2 頁](#))。

固定座在行駛時無法固定裝置

為獲得最佳效果，您應保持車用固定座乾淨，而且將裝置靠近吸盤。

如果裝置在您行駛時會移動位置，您應完成這些動作。

- 從吸盤臂取下充電固定座，然後以布擦拭圓球和插槽。
灰塵和其他碎屑可能會降低圓球和插槽接合處內的摩擦力，使得接合處在您行駛時移動。
- 在擋風玻璃角度允許的狀況下，將樞紐臂儘量轉向吸盤。
讓裝置靠近擋風玻璃，以降低路面晃動和震動的影響。

裝置未取得衛星訊號

- 確認 GPS 模擬器已關閉 ([導航設定, 第 45 頁](#))。
- 將裝置帶離停車場，並遠離高樓和樹木。
- 保持靜止數分鐘。

裝置在車內無法充電

- 確認車輛已發動並且正供應電源到電源插座。
- 請確認車輛內部的溫度在充電溫度範圍內，充電溫度範圍標示於規格中。
- 確認車輛保險絲箱內，車輛電源插座的保險絲並未燒斷。

電池無法長時間使用

- 降低螢幕亮度 ([顯示設定, 第 46 頁](#))。
- 縮短顯示逾時時間 ([顯示設定, 第 46 頁](#))。
- 降低音量 ([調整音量, 第 8 頁](#))。
- 不使用 Wi-Fi 無線電時請將其關閉 ([連接無線網路, 第 44 頁](#))。
- 不使用裝置時，讓裝置進入睡眠模式 ([開啟或關閉裝置, 第 5 頁](#))。
- 讓裝置遠離極端的溫度。
- 請勿將裝置放於陽光直射處。

我的裝置未連線至我的手機

- 選擇  > 手機，並驗證您的手機已經與導航裝置配對。
- 在您的電話上啟用 Bluetooth 無線技術，並讓電話與裝置彼此相距 10 公尺 (33 英尺) 內。
- 確認您的手機可以相容。
請移至 www.garmin.com/bluetooth，以取得更多資訊。
- 再次完成配對程序。
要重複配對程序，您必須先取消配對手機和裝置 (刪除已配對的手機, 第 32 頁)，再完成配對程序。

附錄

檢視 GPS 訊號狀態

按住  三秒。

Garmin PowerSwitch

警告

Garmin 強烈建議由具有適當電氣系統知識的有經驗安裝人員來安裝裝置。不正確的電源線連接方式會導致車輛或電池損壞，並可能會造成人身傷害。

您可以使用連線的 Garmin PowerSwitch 裝置，從 dēzl 裝置控制燈光、風扇等。

安裝考量事項

- 裝置必須安裝在電池附近，並且位於隨附電源線的範圍內。
- 安裝表面必須有足夠強度，才能支撐裝置重量。
- 位置應有足夠空間可佈線與連接所有纜線。

安裝裝置

在您架設裝置前，您必須先選擇安裝位置，並且針對安裝表面購買適當的硬體。

注意

鑽定位孔以及將固定架附著於車輛時，請避開線路、儀錶板、安全氣囊、氣囊蓋板、HVAC 及其他物品。Garmin 對於因安裝所造成的任何損壞或後果概不負責。

- 1 將固定座放置在所選的位置。



- 2 使用固定座作為模板，標記兩個螺絲位置 ①。
- 3 鑽出引導孔 (選用)。某些類型的安裝材料必須鑽出引導孔。請勿鑽穿固定座。
- 4 使用最適合安裝表面的硬體，將固定座牢牢固定在表面上。

打開前蓋

您必須打開前蓋才能進行電力連接。

1 抬起前蓋門鎖 ①，逆時針旋轉。



2 拉出裝置前蓋。



連接配件

注意

請勿使用本裝置來控制絞盤或為其供電。如未遵守此注意事項，可能會導致車輛或裝置損壞。

請勿將電源連接到配件輸出端子。如未遵守此注意事項，可能會導致車輛或裝置損壞。

配件要求：

- 在配線至 Garmin PowerSwitch 裝置前，請確認每個配件的安培數額定值。本裝置每條電路支援的配件最高可達 30 A，整個系統最高可支援 100 A。
- 使用 20 至 30 A 的配件，請用 10 AWG (6 平方公釐) 的電線。
- 使用 10 至 20 A 的配件，請用 12 AWG (4 平方公釐) 的電線。
- 使用少於 10 A 的配件，請用 14 AWG (2.5 平方公釐) 的電線。
- 所有配件連線均需使用適當尺寸的端子。
- 穩固壓接所有端子接頭。

1 以電線連接配件 ① 的正極至 Garmin PowerSwitch 裝置的配件端子 ② 之一。

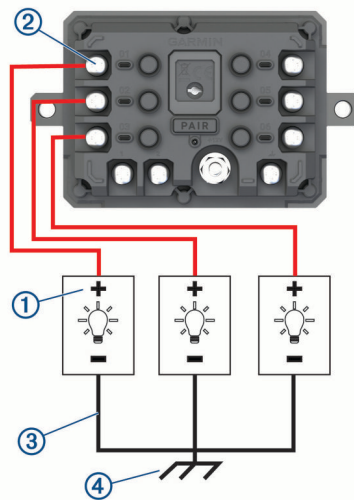

2 將負極電線或接地線 ③ 連接至汽車車架未上漆的接地柱 ④、接地配電板，或直接連接至電池的負極端。

⚠ 小心

請勿將配件的接地線連接至 Garmin PowerSwitch 裝置的接地端 (GND)，因為這麼做可能導致人員受傷或財產損害，或對裝置功能造成負面影響。

3 確認所有電力皆已連接妥當，使用時不會鬆脫。

連接控制輸入

您可以連接至控制端子，讓 Garmin PowerSwitch 裝置開啟可自訂輸出。例如，您可以將車輛點火開關連接至控制輸入端子，以便在每次啟動車輛時自動開啟配件。控制端子可偵測 3.3 V 到 18 V 的訊號。您可以使用 Garmin PowerSwitch 應用程式設定輸出功能。

將控制線從車輛的控制來源連接至 Garmin PowerSwitch 裝置的兩個控制端子之一。

將裝置連接到車用電源

將裝置連接至車輛電源前，您必須先從裝置上的 +12V 端子移除警告標籤。
操作裝置時，請務必確認所有電力連接皆已固定，不會鬆脫。

- 1 將隨附接地線 ① 的大型環端連接至車輛電池的負極。

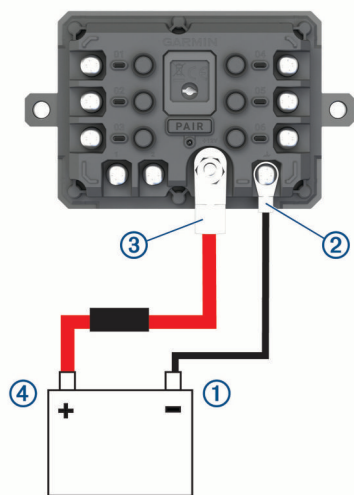

- 2 將接地線的小型環端連接至裝置的 GND 端子 ②。
- 3 將隨附 12V 電線的小型環端連接至裝置的 +12V 端子 ③。
- 4 旋緊 +12V 端子上的 $\frac{3}{8}$ 英吋螺帽至 4.52 N·m (40 lbf·in.) 最大扭力規格。
您應確認無法以手鬆開螺帽。

注意

請勿過度鎖緊 +12V 端子，以免損壞端子。

- 5 將 12V 電線 ④ 的大型環端連接至車輛電池的正極。

與 Garmin 導航裝置配對

您可以將 Garmin PowerSwitch 裝置與相容 Garmin 的導航裝置配對。

- 1 開啟 Garmin PowerSwitch 裝置電源，並將相容的 Garmin 導航裝置放在距離裝置 1 公尺 (3.3 英尺) 內。
- 2 在相容的導航裝置上開啟 Garmin PowerSwitch 應用程式。
- 3 依照畫面上的指示完成配對與設定程序。

主應用程式儀表板隨即顯示。裝置配對後，當其電源開啟且在範圍內時即自動連線。

Garmin PowerSwitch 規格

尺寸 (深 x 寬 x 高)	75 x 125 x 32 公釐 (2.95 x 4.92 x 1.26 英吋)
作業溫度範圍	從 -25° 到 85°C (-13° 到 185°F)
無線頻率	2.4 GHz @ +15 dBm
電源輸入	12 至 16 V，使用隨附的車用電源線。
最大配件輸出	30 A
最大系統輸出	100 A
所有輸出關閉時的電流消耗	3 mA
防水等級	IEC 60529 IPX7 ¹

¹ 裝置若意外暴露於水中，承受程度水深最深為 1 公尺，最多 30 分鐘。如需更多資訊，請至 www.garmin.com/waterrating。

疑難排解

我的 Garmin PowerSwitch 無法保持連線

- 確認 Garmin PowerSwitch 裝置通電中。
- 確認已在配對的導航裝置或智慧型手機上啟用 Bluetooth 技術。
- 將導航裝置或智慧型手機移近 Garmin PowerSwitch 裝置。
- 確認車輛電池供應至少 12 V 的電力。

如果 Garmin PowerSwitch 裝置接收到低於 11 V 的電力 ([我的配件沒有通電, 第 57 頁](#))，則會自動關閉所有輸出，以保留車輛的電池電力。

我的配件沒有通電

- 確認 Garmin PowerSwitch 裝置是從車輛電池接收電力。
- 確認車輛電池供應至少 12 V 的電力。

如果 Garmin PowerSwitch 裝置接收到低於 11 V 的電力，則會自動關閉所有輸出，以保留車輛的電池電力。當裝置偵測到超過 12 V 的電源時，會重新開啟輸出。

- 操作車輛時，請務必確認所有電力連接皆已固定，不會鬆脫。
- 確認每個連接的配件耗用少於 30 A。
如果配件耗用超過 30 A，裝置會自動關閉該輸出。
- 確認系統總負載少於 100 A。
如果裝置偵測到系統負載超過 100 A，會自動關閉所有輸出。
- 檢查所有電力連接是否有短路。

無線攝影機

您的裝置能顯示來自於一或多部連接的無線攝影機的视频摘要 (另售)。

配對 BC™ 50 攝影機和 Garmin 導航裝置

您可以將 BC™ 50 攝影機與相容的 Garmin 導航裝置配對。請造訪 garmin.com/backupcamera，以取得關於裝置相容性的詳細資訊。

- 1 將導航裝置更新至最新的軟體。

您的裝置如果沒有最新的軟體，可能無法支援 BC™ 50 攝影機。如需更新裝置軟體的詳細資訊，請參閱導航裝置的使用者手冊。

- 2 選取  > 攝影機 > 新增攝影機。

- 3 依照螢幕上的指示完成配對與設定攝影機。

完成攝影機的初次配對程序後，攝影機會在通電時自動連線到 Garmin 導航裝置。

檢視倒車攝影機

警告

此裝置在正確使用時，可增強您對環境的掌握度。若使用不當，顯示器可能會讓您分心，進而導致意外，造成嚴重的人身傷害或死亡。請僅以目光粗略掃視裝置所顯示的資訊。隨時注意周遭環境，請勿直視顯示器或因顯示器而分心。過於專注於顯示器的話，可能會讓您無法發覺障礙物或危險。

您將攝影機與相容的 Garmin 導航裝置配對後，攝影機畫面會在您開啟導航裝置時自動顯示，您也可以隨時手動顯示攝影機畫面。

- 若您的導航裝置連接到點火開關電源插座 (建議)，請啟動車輛。
- 若您的導航裝置連接到永遠開啟的電源插座，請開啟導航裝置。
- 若要手動顯示攝影機畫面，請選取
- 若要使用語音命令顯示或隱藏攝影機畫面，請說出 **顯示影片** 或 **隱藏影片**。

備忘錄：並非所有導航裝置皆能使用語音命令。語音命令可能會因您的導航裝置型號而異。並非所有語言皆可使用此功能，或可能需要針對某些語言進行額外的導航裝置設定。如需更多資訊，請參閱導航裝置上的 OK, Garmin 應用程式，或是導航裝置使用者手冊。

攝影機畫面隨即會顯示。攝影機偵測到車輛向前移動時，攝影機會自動停止傳送影片，而導航裝置會恢復正常運作。不論車輛是否已向前移動，攝影機影片會在 2 分 30 秒後自動解除。

切換攝影機

多部倒車攝影機傳輸資料到您的裝置時，您可以切換檢視不同攝影機的畫面。

從攝影機畫面中，選擇一個選項：

- 選擇
- 點一下螢幕，然後選擇畫面底部的攝影機。

隨即顯示來自攝影機的影片摘要。

變更攝影機方向

視攝影機在車輛上的位置而定，根據預設，您裝置上的影片可能看起來會上下顛倒或鏡射。您可以水平旋轉或垂直翻轉以校正影片。

- 1 從攝影機畫面中，選擇一個選項：
 - 選擇 > **調整影像**。
 - 點選畫面，然後選擇
- 2 選擇 以反轉影像，或 以翻轉影像。
- 3 選擇

資料管理

本裝置具有記憶卡插槽，可提供額外的資料儲存空間。

備忘錄：裝置與 Windows 7 和更新版本，以及 Mac OS 10.7 和更新版本相容。

關於記憶卡

您可以向電子供應商購買記憶卡，或購買預載的 Garmin 地圖軟體 (www.garmin.com)。記憶卡可用於儲存地圖和自訂興趣點等檔案。

安裝地圖與資料記憶卡

您可以安裝記憶卡來增加您裝置上儲存地圖和其他資料的空間。您可以向電子供應商購買記憶卡。裝置支援 4 到 256GB 的 microSD 記憶卡。記憶卡必須使用 FAT32 檔案系統格式。容量大於 32 GB 的記憶卡必須使用裝置格式化。

- 1 在裝置上找到地圖與資料記憶卡插槽 ([dēzl OTR620 / LGV620](#) 和 [dēzl OTR720 / LGV720 裝置總覽, 第 1 頁](#))。
- 2 將記憶卡插入插槽中。
- 3 下壓直到發出喀聲。

將裝置連接到電腦

您可以使用 USB 傳輸線將裝置連接至電腦。

- 1 將 USB 傳輸線接頭較小的一端插入裝置的連接埠。
- 2 將 USB 傳輸線接頭較大的一端插入電腦上的連接埠。
- 3 從您的 dēzl 裝置選取 **點選以連接至電腦**。

裝置畫面會顯示裝置連接到電腦的圖片。

裝置會依照您的電腦作業系統，顯示為可攜式裝置、卸除式磁碟機或卸除式磁碟區。

從電腦傳輸資料

- 1 將裝置連接到電腦 ([將裝置連接到電腦, 第 59 頁](#))。
裝置會依照您的電腦作業系統，顯示為可攜式裝置、卸除式磁碟機或卸除式磁碟區。
- 2 在電腦上開啟檔案瀏覽器。
- 3 選取檔案。
- 4 選取 **編輯 > 複製**。
- 5 瀏覽至裝置上的資料夾。
備忘錄： 如果顯示為卸除式磁碟機或磁碟區，請勿將檔案置於 Garmin 資料夾中。
- 6 選取 **編輯 > 貼上**。

購買額外地圖

- 1 前往 garmin.com 上的裝置產品頁面。
- 2 點選 **Maps** 索引標籤。
- 3 必要時，選擇洲和地圖類型。
- 4 選擇地圖。
- 5 依照螢幕指示進行操作。

購買配件

- 您可於 garmin.com 或向您的 Garmin 經銷商購買選用配件。

