

GARMIN®



**DĚZL™ OTR620 / OTR720 /
LGV620 / LGV720**

Manuel d'utilisation

© 2024 Garmin Ltd. ou ses filiales

Tous droits réservés. Conformément aux lois relatives au copyright en vigueur, toute reproduction du présent manuel, qu'elle soit partielle ou intégrale, sans l'autorisation préalable écrite de Garmin, est interdite. Garmin se réserve le droit de modifier ou d'améliorer ses produits et d'apporter des modifications au contenu du présent manuel sans obligation d'en avertir quelque personne physique ou morale que ce soit. Consultez le site Web de Garmin à l'adresse www.garmin.com pour obtenir les dernières mises à jour, ainsi que des informations complémentaires concernant l'utilisation de ce produit.

Garmin® et le logo Garmin sont des marques commerciales de Garmin Ltd. ou de ses filiales, déposées aux États-Unis d'Amérique et dans d'autres pays. Ces marques commerciales ne peuvent pas être utilisées sans l'autorisation expresse de Garmin.

BC™, dêzl™, Garmin eLog™, Garmin Express™ et myTrends™ sont des marques commerciales de Garmin Ltd. ou de ses filiales. Ces marques commerciales ne peuvent pas être utilisées sans l'autorisation expresse de Garmin.

Android™ est une marque commerciale de Google LLC. Apple® et Mac® sont des marques commerciales d'Apple Inc., déposées aux États-Unis et dans d'autres pays. La marque et les logos BLUETOOTH® sont la propriété de Bluetooth SIG, Inc., et leur utilisation par Garmin est soumise à une licence. CAT Scale® est une marque commerciale déposée par CAT Scale Company. Foursquare® est une marque commerciale de Foursquare Labs, Inc. aux États-Unis et dans d'autres pays. Love's® et Love's Travel Stops® sont des marques déposées par Love's Travel Stops & Country Stores, Inc. microSD® et le logo microSDHC sont des marques commerciales de SD-3C, LLC. Pilot Flying J™ et Pilot Flying J Travel Centers™ sont des marques commerciales de Pilot Travel Centers LLC et de ses filiales. PrePass® est une marque commerciale de PrePass Safety Alliance. TripAdvisor® est une marque déposée de TripAdvisor LLC. TruckDown® est la marque commerciale de TruckDown Info International, Inc. Windows® est une marque déposée de Microsoft Corporation aux États-Unis et dans d'autres pays. Wi-Fi® est une marque commerciale déposée de Wi-Fi Alliance Corporation.

Table des matières

Mise en route.....	1	Recherche de points d'intérêt pour les poids lourds.....	16
Présentation des appareils dēzl OTR620 / LGV620 et dēzl OTR720 / LGV720.....	1	Recherche de points d'intérêt TruckDown®.....	16
Considérations relatives au montage....	2	Recherche de positions CAT Scale®.....	17
Installation et alimentation de l'appareil dēzl OTR620 / LGV620 dans votre véhicule.....	2	Tripadvisor.....	17
Installation et alimentation de l'appareil dēzl OTR720 / LGV720 dans votre véhicule.....	4	Foursquare.....	17
Mise sous/hors tension de l'appareil....	6	Recherche d'une position par catégorie.....	17
Acquisition de signaux GPS.....	7	Parking.....	18
Ecran d'accueil.....	7	Recherche d'un parking pour poids lourds.....	18
Ouverture d'une application.....	8	Utilisation de Truck Parking Europe.....	18
Icônes de la barre d'état.....	9	Recherche de parking à proximité de votre position actuelle.....	18
Utilisation de l'écran tactile.....	9	Outils de recherche.....	18
Réglage de la luminosité de l'écran.....	9	Recherche d'une intersection.....	18
Réglage du volume.....	9	Recherche d'une position à l'aide de coordonnées.....	18
Profils de véhicule.....	10	Affichage des destinations récentes... ..	18
Ajout d'un profil de véhicule.....	10	Suppression de la liste des destinations récentes.....	19
Profil de voiture.....	10	Affichage d'informations sur la position actuelle.....	19
Changement du profil du véhicule.....	10	Recherche de services d'urgence et de stations-service.....	19
Modification des informations de votre remorque.....	11	Directions jusqu'à votre position actuelle.....	19
Modification d'un profil de véhicule....	11	Ajout d'un raccourci.....	19
Fonctions et alertes de vigilance du conducteur.....	12	Suppression d'un raccourci.....	19
Activation et désactivation des alertes destinées au conducteur.....	12	Enregistrement de positions.....	20
Zones de danger fixes et/ou mobiles..	13	Enregistrement d'une position.....	20
Recherche et enregistrement de destinations.....	13	Enregistrement de votre position actuelle.....	20
Recherche d'une position à l'aide de la barre de recherche.....	14	Modification d'une position enregistrée.....	20
Recherche d'une adresse.....	14	Suppression d'une position enregistrée.....	20
Résultats de la recherche de position.....	15	Navigation vers votre destination... ..	21
Modification de la zone de recherche.....	16	Itinéraires.....	21
Points d'intérêt.....	16	Démarrage d'un itinéraire.....	21
		Démarrage d'un itinéraire en utilisant la carte.....	21
		Retour à la position d'origine.....	21
		Votre itinéraire sur la carte.....	22

Assistant de voies de circulation actif.....	23
Affichage des routes populaires pour poids lourds sur la carte.....	23
Affichage des virages et des directions.....	23
Affichage de l'itinéraire complet sur la carte.....	23
Planification de votre arrivée.....	24
Arrivée à destination.....	24
Fin d'un itinéraire pour poids lourds.....	24
Parking à proximité de votre destination.....	25
Modification de votre itinéraire actif....	25
Ajout d'un lieu à votre itinéraire.....	25
Traçage de votre itinéraire.....	26
Suivi d'un détour.....	26
Modification du mode de calcul d'itinéraire.....	26
Arrêt de l'itinéraire.....	26
Utilisation des itinéraires suggérés.....	26
Eviter la circulation, les péages et certaines zones.....	27
Contournement des ralentissements sur votre itinéraire.....	27
Contournement de caractéristiques routières.....	27
Contourner des zones environnementales.....	27
Contournements personnalisés.....	27

Utilisation de la carte..... 28

Outils de carte.....	29
Affichage d'un outil de carte.....	29
Sur mon itinéraire.....	30
Affichage des positions à venir.....	30
Personnalisation des catégories Sur mon itinéraire.....	30
Villes sur l'itinéraire.....	30
Affichage des prochaines villes et des services à proximité des sorties.....	30
Restrictions routières sur la carte.....	31
Symboles d'avertissement et d'alerte..	31
Avertissements de restriction.....	32
Avertissements sur l'état de la route.....	32
Alarmes.....	33

Informations sur le trajet.....	33
Affichage des données de trajet sur la carte.....	33
Affichage de l'historique de trajet....	33
Réinitialisation des informations sur le trajet.....	33
Affichage des problèmes de circulation à venir.....	33
Visualisation du trafic sur la carte...	33
Recherche des problèmes de circulation.....	34
Personnalisation de la carte.....	34
Personnalisation des calques de la carte.....	34
Modification du champ de données cartographiques.....	34
Modification de la perspective de la carte.....	34

Services Live, info-traffic et fonctions pour smartphone..... 34

Couplage avec votre smartphone.....	35
Navigation vers une adresse ou un lieu à l'aide de l'application dēzl.....	35
Smart Notifications.....	35
Réception de notifications lorsque la carte est affichée.....	35
Appel mains libres.....	36
Activation de la fonction d'appel mains libres.....	36
Appels téléphoniques.....	36
Appel à l'aide de la numérotation vocale.....	36
Réception d'un appel.....	36
Utilisation des options en communication.....	37
Activation ou désactivation des fonctions Bluetooth.....	37
Affichage ou masquage des notifications de l'application.....	37
Déconnexion d'un appareil Bluetooth..	37
Suppression d'un téléphone couplé.....	37

Trafic..... 38

Réception de données d'info-traffic via votre smartphone.....	38
Visualisation du trafic sur la carte.....	38

Recherche des problèmes de circulation.....	38	Affichage de la carte des poids lourds.....	44
Outils pour le véhicule et le conducteur.....	39	Calculateur d'itinéraire.....	44
Planning des pauses.....	39	Planification d'itinéraire.....	44
Prendre une pause suggérée par l'appareil.....	39	Modification et réorganisation des positions d'un itinéraire.....	44
Démarrage du chronomètre de pause.....	39	Navigation jusqu'à un itinéraire enregistré.....	44
Mise en pause et réinitialisation du chronomètre de pause.....	39	Modification et enregistrement de votre itinéraire actif.....	45
Ajuster les heures de conduite.....	39	Affichage des destinations et itinéraires précédents.....	45
Garmin eLog.....	40	Affichage des prévisions météo.....	45
Configuration des fonctions Garmin eLog sur votre appareil dēzl.....	40	Affichage du radar météo.....	45
Visualisation des informations Garmin eLog sur votre appareil dēzl.....	40	Affichage des prédictions de vent... ..	45
Affichage des événements de diagnostic et de dysfonctionnement Garmin eLog.....	40	Consultation de la météo près d'une autre ville.....	45
IFTA.....	41	Lecteur audio.....	46
Saisie des données de carburant.....	41	Ajout de l'outil Lecteur audio à la carte.....	46
Modification des données de carburant.....	41	Application Garmin PowerSwitch™.....	47
Affichage et exportation d'un résumé par juridiction.....	41	Activation d'un commutateur d'alimentation.....	47
Modification et exportation de rapports de trajet.....	42	Désactivation de tous les commutateurs.....	47
Affichage de résumés par juridiction et de rapports de trajet exportés.....	42	Personnalisation d'un bouton.....	48
Journal de l'historique d'entretien.....	42	Affectation d'un commutateur à une entrée de commande.....	48
Ajout de catégories d'entretien.....	42	Ajout d'une disposition personnalisée.....	48
Suppression des catégories d'entretien.....	42	Routines.....	49
Attribution de nouveaux noms aux catégories d'entretien.....	43	Commande vocale.....	50
Suppression des enregistrements d'entretien.....	43	Conseils pour les commandes vocales.....	50
Modification d'un enregistrement d'entretien.....	43	Démarrage de la navigation Garmin par commandes vocales.....	51
PrePass®.....	43	Vérification de votre heure d'arrivée... ..	51
Programmes de fidélité.....	43	Appel téléphonique à l'aide d'une commande vocale.....	51
Utilisation des applications.....	43	Modification des paramètres de l'appareil à l'aide d'une commande vocale.....	51
Affichage du manuel d'utilisation sur votre appareil.....	43	Paramètres.....	51
		Paramètres du téléphone.....	51
		Paramètres Wi-Fi.....	52
		Connexion à un réseau sans fil.....	52

Mise en route

⚠ AVERTISSEMENT

Consultez le guide *Informations importantes sur le produit et la sécurité* inclus dans l'emballage du produit pour prendre connaissance des avertissements et autres informations sur le produit.

- Mettez à jour les cartes et le logiciel de votre appareil (*Mise à jour du logiciel et des cartes à l'aide d'un réseau Wi-Fi*, page 56).
- Installez l'appareil dans votre véhicule et connectez-le à l'alimentation (*Considérations relatives au montage*, page 2).
- Attendez l'acquisition de signaux GPS (*Acquisition de signaux GPS*, page 7).
- Réglez le volume (*Réglage du volume*, page 9) et la luminosité de l'écran (*Réglage de la luminosité de l'écran*, page 9).
- Configurez un profil de véhicule pour votre poids lourd (*Ajout d'un profil de véhicule*, page 10).
- Naviguez vers votre destination (*Démarrage d'un itinéraire*, page 21).

Présentation des appareils dēzl OTR620 / LGV620 et dēzl OTR720 / LGV720



①	Bouton Marche/Arrêt
②	Port USB d'alimentation et de données
③	Logement pour carte mémoire de données et de cartographies
④	Microphone pour commande vocale et appels mains libres

Considérations relatives au montage

- N'installez pas l'appareil à un emplacement qui gênerait la vue du conducteur.

⚠ AVERTISSEMENT

Il vous appartient de vous assurer que l'emplacement du support de montage est conforme à toutes les lois et tous les arrêtés en vigueur, et qu'il ne gêne pas votre vision de la route dans le cadre d'un fonctionnement sécurisé de votre véhicule.

- Choisissez un emplacement qui vous permet de positionner le câble d'alimentation en toute sécurité.

⚠ AVERTISSEMENT

Dans un véhicule, installez l'appareil et le câble d'alimentation de manière à ce qu'ils n'interfèrent pas avec les commandes du véhicule. S'ils gênent les commandes du véhicule, ils risquent de causer un accident susceptible d'entraîner des blessures graves, voire mortelles.

- Choisissez un emplacement facile d'accès.
- Nettoyez soigneusement le pare-brise avant d'installer le support.

Installation et alimentation de l'appareil dēzl OTR620 / LGV620 dans votre véhicule

⚠ AVERTISSEMENT

Ce produit contient une batterie lithium-ion. Pour éviter de vous blesser ou d'endommager le produit en exposant la batterie à une chaleur extrême, placez l'appareil à l'abri du soleil.

Vous devez charger l'appareil avant de l'utiliser sur batterie.

- 1 Pressez la ventouse contre le pare-brise et abaissez le levier ① vers le pare-brise.

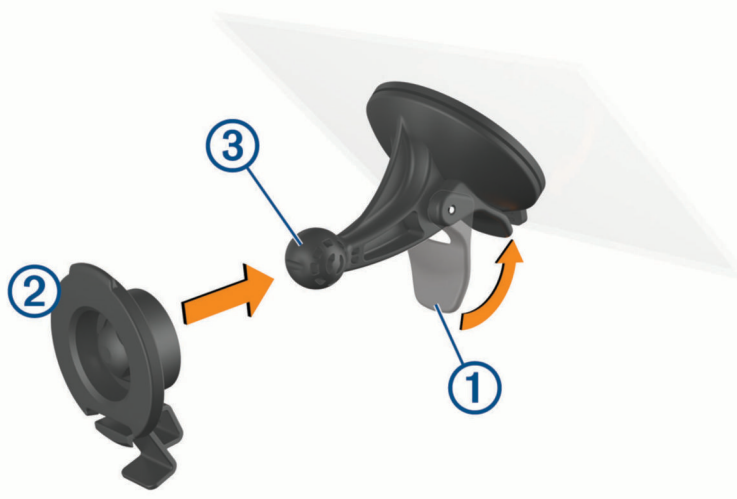

- 2 Appuyez sur le support ② contre la rotule de la ventouse ③ jusqu'à ce qu'il se mette en place.

3 Branchez le câble allume-cigare sur le port USB d'alimentation et de données ④ de l'appareil.

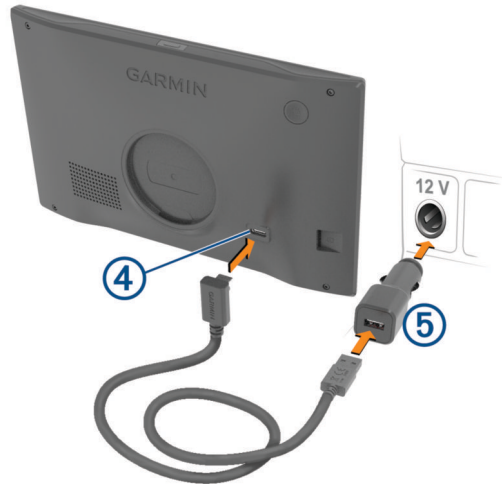

4 Raccordez l'autre extrémité du câble allume-cigare sur un adaptateur allume-cigare ⑤.

5 Branchez l'adaptateur allume-cigare sur une prise allume-cigare de votre véhicule.

6 Insérez la languette située en haut du support dans le logement à l'arrière de l'appareil, puis enfoncez le bas du support dans l'appareil jusqu'à entendre un petit clic.



Installation et alimentation de l'appareil dēzl OTR720 / LGV720 dans votre véhicule

⚠ AVERTISSEMENT

Ce produit contient une batterie lithium-ion. Pour éviter de vous blesser ou d'endommager le produit en exposant la batterie à une chaleur extrême, placez l'appareil à l'abri du soleil.

Vous devez charger l'appareil avant de l'utiliser sur batterie.

- 1 Pressez la ventouse contre le pare-brise et abaissez le levier ① vers le pare-brise.

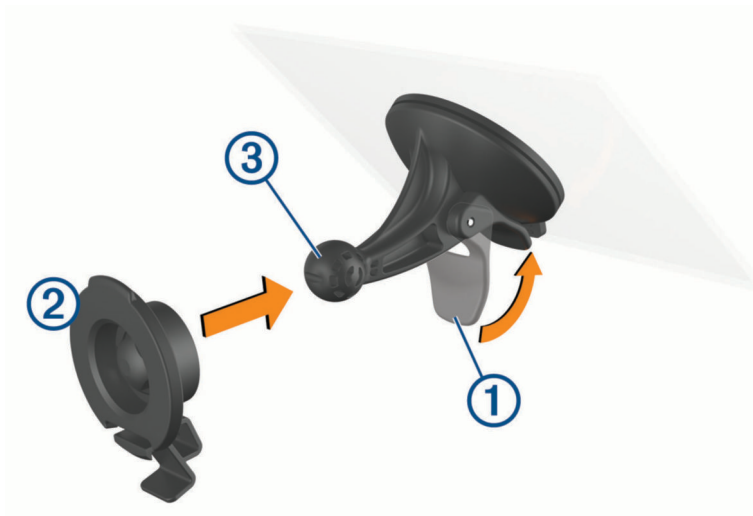

- 2 Appuyez sur le support ② contre la rotule de la ventouse ③ jusqu'à ce qu'il se mette en place.
- 3 Branchez le câble allume-cigare sur le port USB d'alimentation et de données ④ de l'appareil.

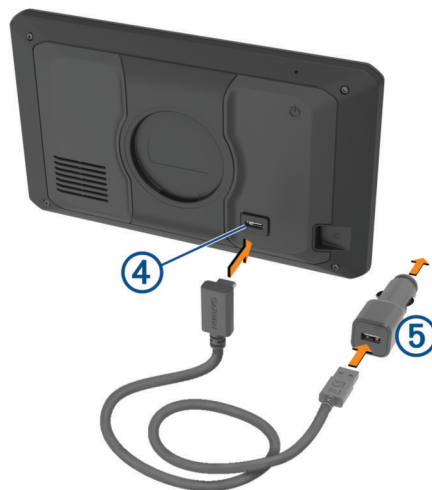

- 4 Raccordez l'autre extrémité du câble allume-cigare sur un adaptateur allume-cigare ⑤.

- 5 Branchez l'adaptateur allume-cigare sur une prise allume-cigare de votre véhicule.
- 6 Insérez la languette située en haut du support dans le logement à l'arrière de l'appareil, puis enfoncez le bas du support dans l'appareil jusqu'à entendre un petit clic.



Mise sous/hors tension de l'appareil

- Pour allumer l'appareil, appuyez sur la touche Marche/Arrêt ①, ou branchez l'appareil à une source d'alimentation.



- Pour mettre l'appareil en mode d'économie d'énergie, appuyez sur la touche Marche/Arrêt alors que l'appareil est allumé.

En mode d'économie d'énergie, l'écran est éteint et l'appareil n'utilise qu'une faible quantité d'énergie. Il peut toutefois être immédiatement réactivé.

ASTUCE : vous pouvez recharger votre appareil plus rapidement en activant le mode d'économie d'énergie lorsque vous rechargez la batterie.

- Pour éteindre totalement l'appareil, appuyez sur la touche Marche/Arrêt jusqu'à ce qu'une invite s'affiche sur l'écran, puis sélectionnez **Éteindre**.

L'invite apparaît au bout de cinq secondes. Si vous relâchez la touche Marche/Arrêt avant l'affichage de l'invite, l'appareil passe en mode d'économie d'énergie.

Acquisition de signaux GPS

Lorsque vous mettez votre appareil de navigation sous tension, le récepteur GPS doit collecter les données satellites et définir la position actuelle. Le délai d'acquisition des signaux satellites dépend de plusieurs facteurs, notamment de votre distance par rapport à l'endroit où vous vous trouviez la dernière fois que vous avez utilisé l'appareil, de la surface de ciel dégagé au-dessus de votre position et de quand date votre dernière utilisation de l'appareil. Lors du premier allumage de votre appareil de navigation, l'acquisition des signaux satellites peut prendre plusieurs minutes.

- 1 Allumez l'appareil.
- 2 Patientez pendant que l'appareil recherche des satellites.
- 3 Si nécessaire, placez-vous dans un endroit dégagé, loin de tout bâtiment ou arbre de grande taille.

▬▬▬ dans la barre d'état indique la force du signal satellite. Lorsqu'au moins la moitié des barres apparaît, l'appareil est prêt pour la navigation.

Ecran d'accueil

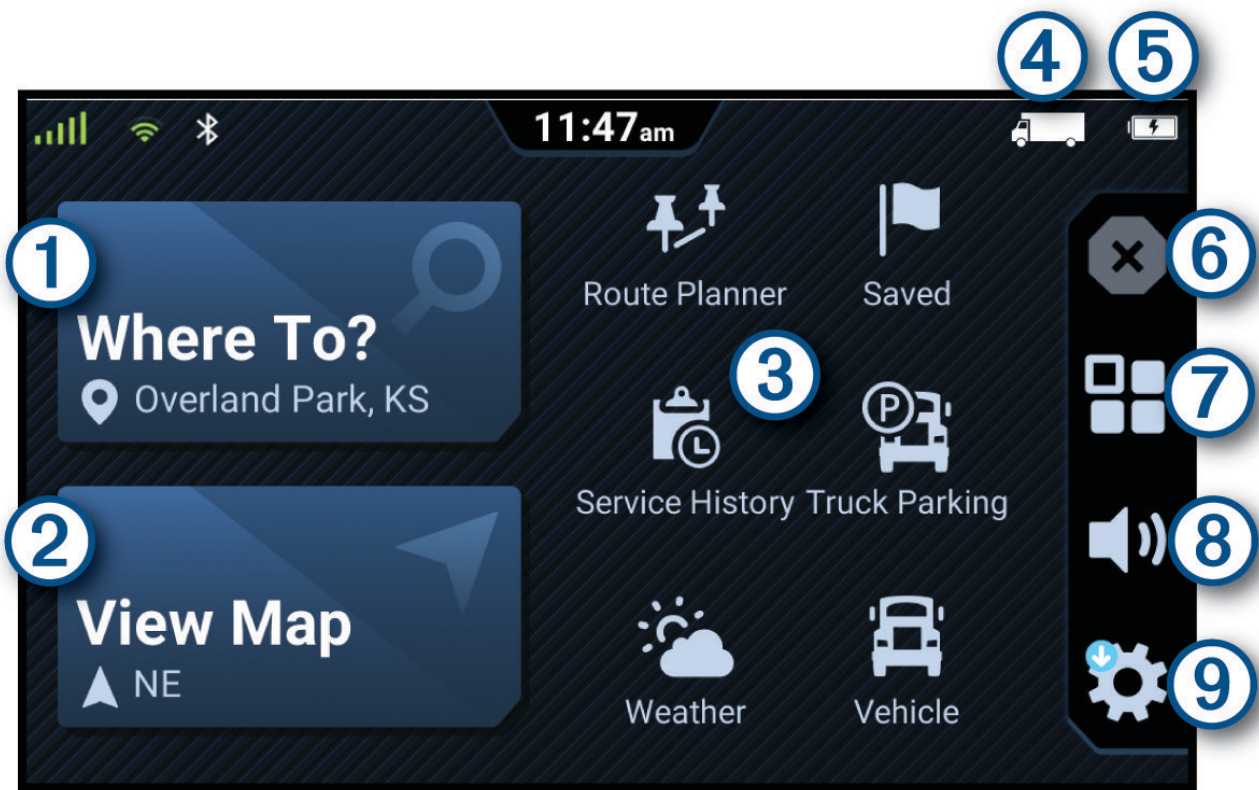

- ① Appuyez ici pour lancer un itinéraire.
- ② Permet d'afficher la carte.
- ③ Sélectionnez divers raccourcis d'applications pour utiliser les fonctions de votre appareil de navigation.
- ④ Le profil actuel du véhicule.
- ⑤ L'état de la batterie.
- ⑥ Icône pour interrompre un itinéraire actif.
- ⑦ Icône pour ouvrir le menu des applications. Celui-ci contient des raccourcis vers toutes les applications disponibles sur l'appareil.
- ⑧ Icône pour régler le volume.
- ⑨ Icône pour afficher les paramètres de l'appareil et mettre à jour le logiciel.

Ouverture d'une application











L'écran d'accueil contient des raccourcis pour les applications fréquemment utilisées. Le tiroir des applications contient toutes les applications installées sur l'appareil.

Sélectionner une option :

- Sélectionnez un raccourci vers une application sur l'écran d'accueil.
- Sélectionnez  puis sélectionnez une application.

Icônes de la barre d'état

La barre d'état est située en haut du menu principal. Les icônes de la barre d'état donnent des informations sur les fonctionnalités de l'appareil. Vous pouvez sélectionner certaines de ces icônes si vous souhaitez modifier les paramètres ou afficher des informations supplémentaires.

	État du signal GPS. Appuyez longuement sur ce symbole pour afficher des informations sur la précision GPS et les signaux satellites acquis (Affichage de l'état du signal GPS, page 60).
	État de la technologie Bluetooth® Appuyez sur ce symbole pour afficher les paramètres Bluetooth (Paramètres du téléphone, page 51).
	Force du signal Wi-Fi®. Sélectionnez pour modifier les paramètres Wi-Fi (Connexion à un réseau sans fil, page 52).
	Connecté à l'appel mains libres. Sélectionnez ce symbole pour passer un appel téléphonique (Appel mains libres, page 36).
	Profil du véhicule actif. Sélectionnez pour afficher les paramètres de profil du véhicule (Modification d'un profil de véhicule, page 11).
	Etat de Garmin eLog™. Sélectionnez cette icône pour afficher les informations actuelles sur le système ELD. Lorsque l'icône est bleue, l'appareil est connecté à l'application Garmin eLog.
9:10 	Heure actuelle. Sélectionnez pour régler l'heure.
	Niveau de charge de la batterie.
	Statut de connexion de l'application dēzl (Couplage avec votre smartphone, page 35).
53 	Température. Sélectionnez ceci pour afficher les prévisions météorologiques (Affichage des prévisions météo, page 45).



Utilisation de l'écran tactile

- Touchez l'écran pour sélectionner un élément.
- Faites glisser votre doigt sur l'écran pour le faire défiler ou pour effectuer un panoramique.
- Resserrez vos deux doigts pour effectuer un zoom arrière.
- Ecartez vos deux doigts pour effectuer un zoom avant.

Réglage de la luminosité de l'écran

- 1 Sélectionnez  > **Affichage** > **Luminosité**.
- 2 Réglez la luminosité à l'aide du curseur.

Réglage du volume

- 1 Sélectionnez .
- 2 Sélectionner une option :
 - Réglez le volume à l'aide du curseur.
 - Sélectionnez  pour désactiver le son de l'appareil.
 - Cochez ou décochez une case pour activer ou désactiver d'autres options de son.

Profils de véhicule

⚠ AVERTISSEMENT



La saisie des caractéristiques de votre profil de véhicule ne garantit pas la prise en compte des caractéristiques de votre véhicule pour toutes les suggestions d'itinéraire ni l'affichage des icônes d'avertissement dans tous les cas. Des limitations peuvent figurer dans les données cartographiques ; l'appareil ne peut donc pas tenir compte de ces restrictions ou de l'état des routes dans tous les cas. Respectez toujours les panneaux de signalisation et adaptez toujours votre conduite aux conditions de circulation.

Les itinéraires et la navigation sont calculés différemment en fonction de votre profil de véhicule. Le profil de véhicule activé est indiqué par une icône dans la barre d'état. Vous pouvez personnaliser les paramètres de navigation et de carte de l'appareil séparément pour chaque type de véhicule.

Lorsque vous activez un profil de véhicule poids lourd, l'appareil évite les zones interdites ou inaccessibles en fonction des dimensions, du poids et des autres caractéristiques que vous avez saisies pour votre véhicule.

Ajout d'un profil de véhicule

Vous pouvez ajouter un profil de véhicule qui comprend le poids, les dimensions, ainsi que d'autres caractéristiques de votre véhicule.

- 1 Depuis l'écran d'accueil, sélectionnez  > **Profil de véhicule** > .
- 2 Sélectionner une option :
 - Pour ajouter un camion porteur avec une zone de cargaison fixe, sélectionnez **Camion porteur**.
 - Pour ajouter un tracteur ou une association tracteur-remorque, sélectionnez **Tracteur**.
 - Pour ajouter un bus, sélectionnez **Bus**.

- 3 Suivez les instructions à l'écran pour saisir les caractéristiques du véhicule.



Une fois que vous avez ajouté un profil de véhicule, vous pouvez le modifier et saisir ainsi des informations complémentaires détaillées, comme le numéro d'identification du véhicule ou le numéro de remorque ([Modification d'un profil de véhicule, page 11](#)).

Profil de voiture

Le profil de voiture est un profil de véhicule préchargé destiné à être utilisé dans une automobile sans remorque. Si vous utilisez un profil de voiture, l'appareil calcule les itinéraires standard pour automobiles et les itinéraires pour poids lourds ne sont pas disponibles. Certaines fonctions et certains paramètres spécifiques des grands véhicules ne sont pas disponibles lorsque vous sélectionnez un profil de voiture.

Changement du profil du véhicule

Chaque fois que vous allumez l'appareil, il vous invite à choisir le profil du véhicule. Vous pouvez changer manuellement le profil du véhicule à tout moment.



- 1 Dans la barre d'état, sélectionnez le profil du véhicule, par exemple  ou .
- 2 Sélectionnez un profil de véhicule.

Les informations du profil de véhicule apparaissent, notamment les dimensions et le poids.
- 3 Choisissez **Sélec..**

Modification des informations de votre remorque







Avant de modifier les informations sur votre remorque, vous devez entrer un profil de véhicule pour un tracteur routier (*Ajout d'un profil de véhicule, page 10*).

Lorsque vous changez de remorque sur le tracteur routier, vous pouvez modifier ses informations dans votre profil de véhicule sans changer les informations du tracteur. Vous pouvez passer très rapidement d'une remorque à une autre parmi celles que vous utilisez le plus souvent.

- 1 Depuis l'écran d'accueil, sélectionnez  > **Profil de véhicule**.
- 2 Sélectionnez le profil de véhicule Tracteur à utiliser avec la remorque.
- 3 Sélectionnez .
- 4 Sélectionner une option :
 - Pour utiliser une configuration de remorque récente, sélectionnez-la dans la liste.
 - Pour entrer une nouvelle configuration de tracteur, sélectionnez **Nouvelle configuration** et saisissez les informations de la remorque.

Modification d'un profil de véhicule

Vous pouvez modifier le profil d'un véhicule et mettre ainsi à jour les informations sur le véhicule, ou ajouter des informations détaillées à un nouveau profil de véhicule, comme le numéro d'identification du véhicule, le numéro de remorque ou le relevé de l'odomètre. Vous pouvez aussi renommer ou supprimer un profil de véhicule.

- 1 Depuis l'écran d'accueil, sélectionnez  > **Profil de véhicule**.
- 2 Sélectionnez le profil de véhicule à modifier.
- 3 Sélectionner une option :
 - Pour modifier les informations de profil de véhicule, sélectionnez , puis un champ à modifier.
 - Pour renommer un profil de véhicule, sélectionnez  >  > **Renommer le profil**.
 - Pour supprimer un profil de véhicule, sélectionnez  >  > **Supprimer**.

Fonctions et alertes de vigilance du conducteur

ATTENTION

Les alertes destinées au conducteur et les limites de vitesse sont affichées à titre d'information uniquement et ne sauraient vous soustraire à l'obligation de vous conformer à tous les panneaux de limitation de vitesse et de respecter à tout moment les consignes de sécurité routière. Garmin® ne saurait être tenu pour responsable des amendes ou citations en justice dont vous pourriez faire l'objet à la suite de toute infraction de votre part au Code de la route.

Votre appareil vous fournit des fonctions encourageant une conduite responsable et augmentant votre efficacité au volant, même lorsque vous conduisez dans des zones que vous connaissez bien. L'appareil émet un son ou un message et affiche des informations pour chaque alerte. Vous pouvez activer ou désactiver les sons pour certains types d'alertes destinées au conducteur. Ces alertes sont disponibles uniquement dans certaines zones.

Ecoles : l'appareil émet un son et affiche la limite de vitesse (si disponible) pour une école ou une zone scolaire sur votre itinéraire.

Limite de vitesse dépassée : une bordure rouge s'affiche sur l'appareil, autour de l'icône de limite de vitesse, lorsque vous dépassez la vitesse autorisée sur le tronçon sur lequel vous roulez.

Baisse de la limite de vitesse : l'appareil émet un son et affiche la limite de vitesse à venir pour que vous soyez prêt à ajuster votre vitesse.

Contre-sens sur une voie à sens unique : l'appareil lit un message sonore et affiche un avertissement en plein écran si vous circulez à contre-sens sur une voie à sens unique. Les bords de l'écran deviennent rouges et une alerte s'affiche au sommet de l'écran jusqu'à ce que vous quittiez la voie à sens unique ou que vous corrigiez votre direction.

Passage à niveau : l'appareil affiche la distance du prochain passage à niveau.

Passage d'animaux : l'appareil émet un son pour indiquer une zone fréquentée par les animaux sur votre itinéraire.

Virages : l'appareil émet un son pour indiquer un virage sur votre itinéraire.

Trafic ralenti : l'appareil émet un son pour indiquer un ralentissement du trafic lorsque vous approchez d'une zone de circulation ralentie à une vitesse supérieure à celle du trafic. Pour utiliser cette fonction, votre appareil doit recevoir des informations sur le trafic (*Trafic, page 38*).

Zone de construction : l'appareil émet un son et affiche un message lorsque vous vous approchez d'une zone de construction.

Voie fermée : l'appareil émet un son et affiche un message lorsque vous vous approchez d'une voie fermée.

Planning des pauses : l'appareil émet un son et suggère des aires de repos à proximité quand vous roulez depuis longtemps.

Camions interdits : l'appareil émet un son lorsque vous vous approchez d'une route sur laquelle les camions ne sont pas autorisés à circuler.

Risque de frottement avec la route : l'appareil émet un son et affiche un message lorsque vous vous approchez d'une route sur laquelle votre véhicule risque de frotter le sol.

Vents latéraux : l'appareil émet un son et affiche un message lorsque vous vous approchez d'une route sur laquelle un risque de vents latéraux est présent.

Route étroite : l'appareil émet un son et affiche un message lorsque vous vous approchez d'une route qui pourrait être trop étroite pour votre véhicule.

Pente abrupte : l'appareil émet un son et affiche un message lorsque vous vous approchez d'une pente abrupte.

Frontières des États et des pays : l'appareil émet un son et affiche un message lorsque vous vous approchez de la frontière d'un État ou d'un pays.

Activation et désactivation des alertes destinées au conducteur

Vous pouvez activer ou désactiver plusieurs types d'alertes destinées au conducteur.

- 1 Sélectionnez  > **Assistance au conducteur** > **Alertes destinées au conducteur**.
- 2 Cochez ou décochez la case à côté de chaque alerte.

Zones de danger fixes et/ou mobiles

AVIS

Garmin décline toute responsabilité quant à l'exactitude ou aux conséquences de l'utilisation d'une base de données pour les zones de danger ou les alertes radars.

REMARQUE : cette fonction est disponible pour certaines régions et sur certains modèles uniquement.

Des informations sur les zones de danger sont disponibles dans certaines zones et sur certains modèles de l'appareil. L'appareil vous avertit lorsque vous vous approchez de positions associées à des zones de danger.

- Dans certaines régions, votre appareil peut recevoir des données de zones de danger fixes et/ou mobiles s'il est connecté à un smartphone qui exécute l'application dēzl.
- Vous pouvez utiliser le logiciel Garmin Express™ (garmin.com/express) pour mettre à jour la base de données de zones de danger stockée sur votre appareil. Vous devez mettre à jour votre appareil régulièrement pour recevoir des informations actuelles sur les zones de danger.

Recherche et enregistrement de destinations

Les cartes chargées dans votre appareil contiennent des positions, telles que des restaurants, des hôtels, des centres auto et des informations détaillées sur les rues. Le menu Où aller ? vous aide à trouver votre destination par le biais de différentes méthodes permettant de parcourir, rechercher et enregistrer ces informations.

Dans le menu principal, sélectionnez **Où aller ?**.

- Pour rechercher rapidement tous les lieux sur votre appareil, sélectionnez  **Rechercher** (*Recherche d'une position à l'aide de la barre de recherche, page 14*).
- Pour trouver une adresse, sélectionnez **Adresse** (*Recherche d'une adresse, page 14*).
- Pour parcourir ou rechercher des points d'intérêt préchargés par catégorie, sélectionnez **Catégories** (*Recherche d'une position par catégorie, page 17*).
- Pour effectuer une recherche à proximité d'une autre ville ou zone, sélectionnez la zone de recherche actuelle, puis choisissez une nouvelle zone de recherche (*Modification de la zone de recherche, page 16*).
- Pour afficher et modifier vos lieux enregistrés, sélectionnez **Enregistré(e)** (*Enregistrement de positions, page 20*).
- Pour afficher les lieux que vous avez récemment sélectionnés à partir des résultats de recherche, sélectionnez **Récents** (*Affichage des destinations récentes, page 18*).
- Pour rechercher des relais, des parkings pour camions et des services routiers, sélectionnez **Catégories > Camionnage** (*Recherche de points d'intérêt pour les poids lourds, page 16*).
- Pour parcourir les points d'intérêt Foursquare® et lancer des recherches, sélectionnez **Foursquare**.
- Pour parcourir et rechercher les notes des utilisateurs de Tripadvisor®, sélectionnez **Tripadvisor** (*Tripadvisor, page 17*).
- Pour accéder à des coordonnées géographiques spécifiques, sélectionnez **Coordonnées** (*Recherche d'une position à l'aide de coordonnées, page 18*).

Recherche d'une position à l'aide de la barre de recherche

Vous pouvez utiliser la barre de recherche pour trouver une position en indiquant une catégorie, le nom d'une enseigne, une adresse ou le nom d'une ville.

- 1 Sélectionnez **Où aller ?**.
- 2 Sélectionnez **Rechercher** dans la barre de recherche.
- 3 Saisissez tout ou partie du terme de recherche.
L'appareil vous suggère des termes de recherche sous la barre de recherche.
- 4 Sélectionnez une option :
 - Pour rechercher un type d'activité commerciale, saisissez le nom d'une catégorie (« cinémas », par exemple).
 - Pour rechercher une entreprise par son nom, entrez le nom entier ou une partie de celui-ci.
 - Pour rechercher une adresse à proximité, entrez le numéro et le nom de la rue.
 - Pour rechercher une adresse dans une autre ville, entrez le numéro et le nom de la rue, ainsi que la ville et le département.
 - Pour rechercher une ville, entrez son nom et le département où elle se trouve.
 - Pour rechercher des coordonnées, entrez la latitude et la longitude.
- 5 Sélectionnez une option :
 - Pour effectuer une recherche à l'aide d'un terme de recherche suggéré, sélectionnez ce terme.
 - Pour effectuer une recherche à l'aide du texte que vous avez saisi, sélectionnez .
- 6 Sélectionnez une position le cas échéant.

Recherche d'une adresse

REMARQUE : l'ordre des étapes peut changer en fonction des données cartographiques chargées sur votre appareil.

- 1 Sélectionnez **Où aller ?**.
- 2 Si besoin, sélectionnez la zone de recherche actuelle pour effectuer une recherche à proximité d'une autre ville ou zone.
- 3 Sélectionnez **Adresse**.
- 4 Suivez les instructions à l'écran pour saisir des informations d'adresse.
- 5 Sélectionnez l'adresse de votre choix.

Résultats de la recherche de position

Les résultats de la recherche de position s'affichent dans une liste, avec la position la plus proche au sommet. Chaque position numérotée apparaît également sur la carte. Vous pouvez faire défiler la liste pour afficher plus de résultats.



①	Sélectionnez une position pour afficher le menu des options.
② Planifier l'arrivée	Sélectionnez cette option pour afficher une carte de votre destination et trouver une destination pour poids lourds.
③ ⓘ	Sélectionnez cette icône pour afficher des informations détaillées sur la position.
④ 🍴	Sélectionnez cette icône pour afficher les autres itinéraires vers une position.
⑤ Go !	Sélectionnez pour lancer la navigation vers la position en suivant l'itinéraire recommandé.

Modification de la zone de recherche

Par défaut, l'appareil recherche les lieux près de votre position actuelle. Vous pouvez aussi lancer la recherche dans d'autres zones, comme près de votre destination, près d'une autre ville ou le long de votre itinéraire actif.

- 1 Sélectionnez **Où aller ?**.
- 2 Sélectionnez la zone de recherche actuelle ①.

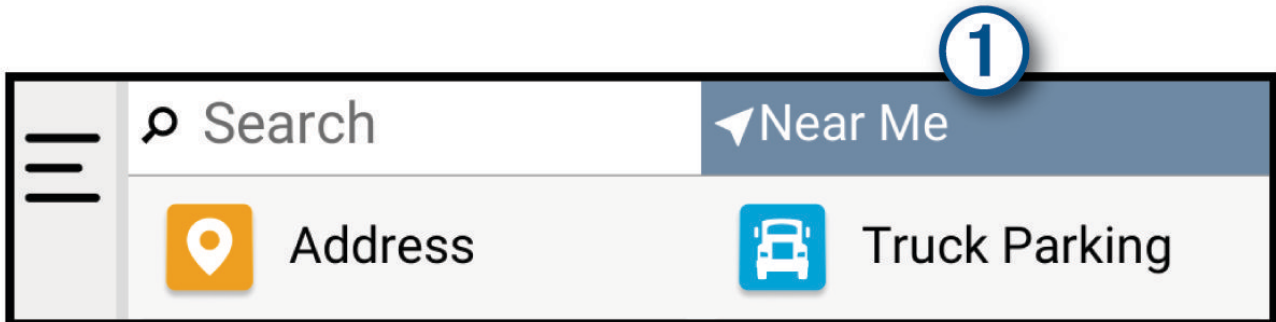

- 3 Sélectionnez la zone de recherche.
- 4 Si nécessaire, suivez les instructions à l'écran pour sélectionner un lieu spécifique.

La zone de recherche sélectionnée apparaît en haut de l'écran. Lorsque vous recherchez un lieu à l'aide de l'une des options du menu Où aller ?, l'appareil suggère d'abord des lieux près de cette zone.

Points d'intérêt

AVIS

Il vous incombe de comprendre et de respecter les éventuelles règles et lois concernant les points d'intérêt.

Un point d'intérêt est un lieu qui peut s'avérer utile ou être potentiellement intéressant. Les points d'intérêt sont organisés par catégories et peuvent inclure des destinations de voyage prisées, comme des stations-service, des restaurants, des hôtels et des attractions.

Recherche de points d'intérêt pour les poids lourds

AVIS

Il vous incombe de comprendre et de respecter les éventuelles règles et lois concernant les points d'intérêt.

Les cartes détaillées chargées dans votre appareil contiennent des points d'intérêt pour les poids lourds, comme les relais routiers, les aires de repos et les stations de pesage.

Sélectionnez **Où aller ? > Catégories > Camionnage**.

Recherche de points d'intérêt TruckDown

L'annuaire TruckDown regroupe les adresses de professionnels des activités de transport, tels que les garages pour poids lourds et les revendeurs de pneus.

Le répertoire TruckDown n'est disponible qu'en Amérique du Nord.

- 1 Sélectionnez **Où aller ?**.
- 2 Sélectionner une option :
 - Sélectionnez **Truck Locations** pour trouver des points d'intérêt compatibles avec les poids lourds.
 - Sélectionnez **Truck Services** pour trouver des positions proposant des services pour votre véhicule.
- 3 Sélectionnez une catégorie.
- 4 Si besoin, sélectionnez **Filtrer par services et enseignes**, sélectionnez un ou plusieurs services, puis sélectionnez **Enreg.**.

REMARQUE : cette option est disponible uniquement pour les relais routiers.

- 5 Sélectionnez une destination.

Recherche de positions CAT Scale

Vous pouvez utiliser la base de données incluse pour rechercher des positions CAT Scale en Amérique du Nord.

- 1 Sélectionnez **Où aller ? > CAT Scale**.
- 2 Sélectionnez une destination.

Tripadvisor

AVIS

Garmin décline toute responsabilité quant à la précision et à la pertinence des informations Tripadvisor.

Il vous incombe de comprendre et de respecter les éventuelles règles et lois concernant les points d'intérêt.

Votre appareil inclut les notes des utilisateurs de Tripadvisor. Les notes Tripadvisor s'affichent automatiquement dans la liste des résultats de recherche pour les restaurants, hôtels et lieux touristiques. Vous pouvez également rechercher des points d'intérêt Tripadvisor à proximité et trier les résultats par distance ou popularité.

Recherche de points d'intérêt Tripadvisor

- 1 Sélectionnez **Où aller ? > Tripadvisor**.
- 2 Sélectionnez une catégorie.
- 3 Sélectionnez une sous-catégorie, si besoin est.
Une liste de points d'intérêt Tripadvisor à proximité correspondant à la catégorie sélectionnée s'affiche.
- 4 Sélectionnez **Trier les résultats** pour filtrer les points d'intérêt affichés par distance ou par popularité (facultatif).
- 5 Sélectionnez , puis saisissez un terme de recherche (facultatif).

Foursquare

AVIS

Garmin décline toute responsabilité quant à la précision et à la pertinence des informations fournies par Foursquare.

Il vous incombe de comprendre et de respecter les éventuelles règles et lois concernant les points d'intérêt.

Foursquare est un réseau social basé sur la position. Votre appareil inclut des millions de points d'intérêt Foursquare préchargés, indiqués par le logo Foursquare dans les résultats de recherche de positions.

Recherche de points d'intérêt Foursquare

Vous pouvez rechercher les points d'intérêt Foursquare chargés sur votre appareil.

Sélectionnez **Où aller ? > Foursquare**.

Affichage des détails d'un lieu Foursquare

Vous pouvez afficher des informations Foursquare sur un lieu, ainsi que les notes des utilisateurs.

- 1 Dans les résultats de recherche des positions, sélectionnez un point d'intérêt Foursquare.
- 2 Sélectionnez .

Recherche d'une position par catégorie

- 1 Sélectionnez **Où aller ?**.
- 2 Sélectionnez une catégorie ou choisissez **Catégories**.
- 3 Sélectionnez une sous-catégorie, si besoin est.
- 4 Sélectionnez une position.

Parking

Recherche d'un parking pour poids lourds

- 1 Sélectionnez **Où aller ? > Parkings**.
- 2 Sélectionnez la position d'un parking.
- 3 Sélectionnez **Go !**.

Utilisation de Truck Parking Europe

Si vous couplez votre appareil dēzl avec l'application dēzl et que vous vous connectez à votre compte Truck Parking Europe, vous pouvez afficher la disponibilité des parkings et leurs notes sur votre appareil de navigation.

REMARQUE : cette fonction n'est disponible qu'en Europe.

- 1 Sélectionnez **Où aller ? > Truck Parking Europe**.
- 2 Au besoin, sélectionnez **Filtrer par services et enseignes**, sélectionnez un ou plusieurs attributs, puis sélectionnez **Rechercher**.
- 3 Sélectionnez la position d'un parking.
- 4 Sélectionnez **Go !**.

Recherche de parking à proximité de votre position actuelle

- 1 Sélectionnez **Où aller ? > Catégories > Parking**.
- 2 Sélectionnez la position d'un parking.
- 3 Sélectionnez **Go !**.

Outils de recherche

Les outils de recherche vous permettent de rechercher des types de lieux spécifiques en répondant à des instructions présentées à l'écran.

Recherche d'une intersection

Vous pouvez rechercher une intersection ou un carrefour entre deux rues, autoroutes ou autres voies.

- 1 Sélectionnez **Où aller ? > Intersections**.
- 2 Suivez les instructions à l'écran pour saisir des informations de rue.
- 3 Sélectionnez l'intersection qui vous intéresse.

Recherche d'une position à l'aide de coordonnées

Il est possible de rechercher une position à partir de la latitude et de la longitude.

- 1 Sélectionnez **Où aller ? > Coordonnées**.
- 2 Si nécessaire, sélectionnez  et modifiez le format des coordonnées ou le datum (système géodésique).
- 3 Sélectionnez **Coordonnées**.
- 4 Saisissez la latitude et la longitude, puis sélectionnez **OK**.
- 5 Sélectionner une option :
 - Pour enregistrer les coordonnées en tant que position, sélectionnez **Enreg..**
 - Pour démarrer un itinéraire menant aux coordonnées, sélectionnez **Go !**

Affichage des destinations récentes

Votre appareil stocke un historique des 50 dernières destinations.

Sélectionnez **Où aller ? > Récents**.

Suppression de la liste des destinations récentes

Sélectionnez **Où aller ?** > **Récents** >  > **Effacer** > **Oui**.

Affichage d'informations sur la position actuelle

Vous pouvez utiliser la page **Où suis-je ?** pour afficher les informations sur votre position actuelle. Cette fonction est utile si vous souhaitez communiquer rapidement votre position aux services d'urgence.

Sur la carte, sélectionnez le véhicule.

Recherche de services d'urgence et de stations-service

Vous pouvez utiliser la page **Où suis-je ?** pour trouver les hôpitaux, les postes de police et les stations-service les plus proches.

1 Sur la carte, sélectionnez le véhicule.

2 Sélectionnez **Hôpitaux**, **Postes de police**, **Relais routiers** ou **Carburant**.

REMARQUE : certaines catégories de service sont disponibles uniquement dans certaines zones.

REMARQUE : lorsqu'un profil de véhicule Poids lourd est actif, une option destinée aux relais routiers apparaît à la place du carburant.

La liste des positions pour les services sélectionnés apparaît, avec les positions les plus proches en premier.

3 Sélectionnez une position.

4 Sélectionner une option :

- Pour naviguer vers la position de votre choix, sélectionnez **Go !**.
- Pour afficher le numéro de téléphone et d'autres informations sur la position, sélectionnez .

Directions jusqu'à votre position actuelle

Si vous devez indiquer à quelqu'un comment se rendre à la position où vous vous trouvez, votre appareil peut vous fournir une liste de directions.

1 Sur la carte, sélectionnez le véhicule.

2 Sélectionnez  > **Directions vers moi**.

3 Sélectionnez une position de départ.

4 Choisissez **Sélec..**

Ajout d'un raccourci

Vous pouvez ajouter des raccourcis au menu **Où aller ?**. Un raccourci peut pointer sur une position, une catégorie ou un outil de recherche.

Le menu **Où aller ?** peut contenir jusqu'à 36 icônes.

1 Sélectionnez **Où aller ?** > **Ajouter un raccourci**.

2 Sélectionnez un élément.

Suppression d'un raccourci

1 Sélectionnez **Où aller ?** >  > **Supprimer le(s) raccourci(s)**.

2 Sélectionnez un raccourci à supprimer.

3 Sélectionnez à nouveau le raccourci pour confirmer votre choix.

4 Sélectionnez **OK**.

Enregistrement de positions

Enregistrement d'une position

- 1 Cherchez une position (*Recherche d'une position par catégorie, page 17*).
- 2 Sélectionnez une position dans les résultats de la recherche.
- 3 Sélectionnez **i** > **Enreg.**.
- 4 Si nécessaire, entrez un nom, puis sélectionnez **OK**.
- 5 Sélectionnez **Enreg.**.

Les positions enregistrées se synchronisent automatiquement sur votre compte Garmin lorsque vous êtes connecté à l'application *dēzl* sur votre smartphone compatible.

Enregistrement de votre position actuelle

- 1 Sur la carte, sélectionnez l'icône du véhicule.
- 2 Sélectionnez **Enreg.**.
- 3 Saisissez un nom, puis sélectionnez **OK**.

Modification d'une position enregistrée

- 1 Sélectionnez **Où aller ? > Enregistré(e)**.
- 2 Si nécessaire, sélectionnez une catégorie.
- 3 Sélectionnez une position.
- 4 Sélectionnez **Modifier**.
- 5 Sélectionner une option :
 - Sélectionnez **Nom**.
 - Sélectionnez **Symbole carte** pour changer le symbole utilisé et marquer la position enregistrée sur une carte.
 - Sélectionnez **Collections** pour ajouter ou supprimer la position de vos catégories de collections enregistrées.
 - Sélectionnez **Coordonnées** pour modifier les coordonnées GPS de la position.
- 6 Modifiez les informations.
- 7 Sélectionnez **OK**.

Suppression d'une position enregistrée

REMARQUE : une fois supprimées, les positions sont définitivement perdues.

- 1 Sélectionnez **Où aller ? > Enregistré(e)**.
- 2 Sélectionnez un waypoint.
- 3 Sélectionnez **Modifier > Supprimer > Oui**.

Navigation vers votre destination

Itinéraires

Un itinéraire est la direction entre votre position actuelle et une ou plusieurs destinations.

- L'appareil calcule un itinéraire recommandé jusqu'à votre destination en fonction de vos préférences, comme le mode de calcul des itinéraires (*Modification du mode de calcul d'itinéraire, page 26*) et les contournements (*Éviter la circulation, les péages et certaines zones, page 27*).
- L'appareil peut éviter automatiquement les routes qui ne sont pas adaptées au profil de véhicule actif.
- Vous pouvez lancer rapidement la navigation vers votre destination en utilisant l'itinéraire recommandé ou vous pouvez sélectionner un autre itinéraire (*Démarrage d'un itinéraire, page 21*).
- Si vous souhaitez emprunter ou éviter certaines routes, vous pouvez personnaliser votre itinéraire (*Traçage de votre itinéraire, page 26*).
- Vous pouvez ajouter plusieurs destinations à votre itinéraire (*Ajout d'un lieu à votre itinéraire, page 25*).

Démarrage d'un itinéraire

- 1 Sélectionnez **Où aller ?** et cherchez une position (*Recherche et enregistrement de destinations, page 13*).
- 2 Sélectionnez une position.
- 3 Sélectionner une option :
 - Pour lancer la navigation suivant l'itinéraire recommandé, sélectionnez **Go !**.
 - Pour choisir un autre itinéraire, sélectionnez **Y**, puis sélectionnez un itinéraire. D'autres itinéraires s'affichent à droite de la carte.
 - Pour modifier l'itinéraire, sélectionnez **Y** > **Modifier l'itinéraire**, puis ajouter des points de tracé sur l'itinéraire (*Traçage de votre itinéraire, page 26*).

L'appareil calcule un itinéraire vers la position choisie et vous emmène à l'aide du guidage vocal et d'informations sur la carte (*Votre itinéraire sur la carte, page 22*). Un aperçu des routes principales de votre itinéraire s'affiche dans le bord de la carte pendant quelques secondes.

Si vous devez vous arrêter à des destinations supplémentaires, vous pouvez les ajouter à votre itinéraire (*Ajout d'un lieu à votre itinéraire, page 25*).

Démarrage d'un itinéraire en utilisant la carte

Vous pouvez démarrer un itinéraire en sélectionnant une position sur la carte.

- 1 Sélectionnez **Afficher carte**.
- 2 Faites glisser la carte et effectuez un zoom afin d'afficher la zone à explorer.
- 3 Sélectionner une option :
 - Sélectionnez un marqueur de position.
 - Sélectionnez un point, tel qu'une rue, une intersection ou une adresse.
- 4 Sélectionnez **Go !**.

Retour à la position d'origine

La première fois que vous lancez un itinéraire pour retourner à la maison, l'appareil vous invite à entrer la position de votre domicile.

- 1 Sélectionnez **Où aller ?** > **Retour à la maison**.
- 2 Si nécessaire, entrez la position de votre domicile.

Modification de votre position d'origine

- 1 Sélectionnez **Où aller ?** > **≡** > **Définir l'adresse de domicile**.
- 2 Saisissez de votre position d'origine.

Votre itinéraire sur la carte

En route, l'appareil vous guide jusqu'à destination grâce à des invites vocales et à des informations en haut de la carte. Les informations sur votre prochain changement de direction ou sur la prochaine sortie, ou toute autre action, apparaissent en haut de la carte.



- ① Prochaine action sur l'itinéraire. Indique le prochain virage, la prochaine sortie ou une autre action, ainsi que la voie que vous devez emprunter, le cas échéant.
- ② Distance jusqu'à la prochaine action.
- ③ Nom de la rue ou de la sortie associée à la prochaine action.
- ④ Itinéraire en surbrillance sur la carte.
- ⑤ Outils de carte. Vous pouvez sélectionner des outils pour afficher plus d'informations sur votre itinéraire et les environs.
- ⑥ Champ de données
ASTUCE : vous pouvez toucher ce champ pour modifier les informations qui s'y affichent (*Modification du champ de données cartographiques, page 34*).

Assistant de voies de circulation actif

A l'approche d'un changement de direction, d'une sortie ou d'un échangeur lorsque vous suivez un itinéraire, une simulation détaillée de la route apparaît à côté de la carte, le cas échéant. Une ligne de couleur ① indique la voie à emprunter pour le changement de direction.

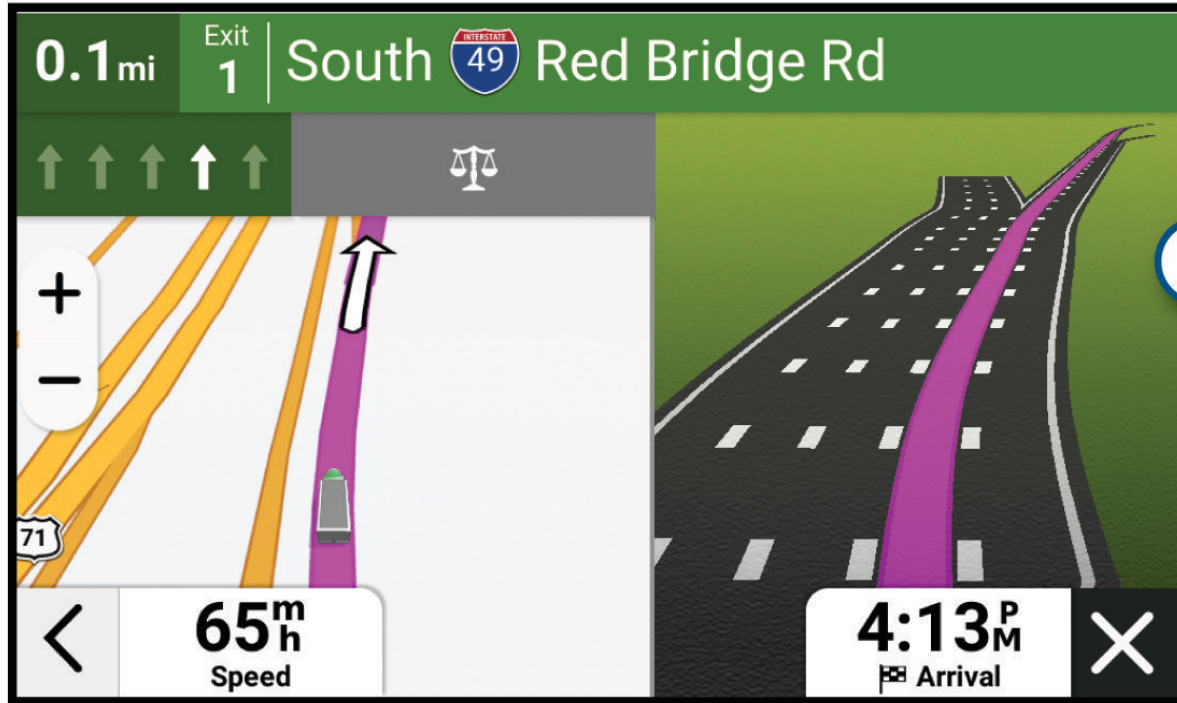

Affichage des routes populaires pour poids lourds sur la carte

Vous pouvez activer la mise en évidence des routes populaires pour poids lourds sur la carte. Cette option peut être utile pour vous aider à choisir les routes les plus accessibles pour votre véhicule.

Sur la carte, sélectionnez .

Affichage des virages et des directions

Lorsque vous suivez un itinéraire, vous pouvez afficher les virages, changements de voie et autres changements de direction à venir sur votre itinéraire.

1 Depuis la carte, sélectionnez une option :

- Pour afficher les virages et directions sur votre itinéraire pendant la navigation, sélectionnez  > **Changements de direction**.

L'outil de carte affiche les prochains virages ou changements de direction à côté de la carte. La liste se met automatiquement à jour tout au long de votre itinéraire.

- Pour afficher la liste complète des virages et directions de l'itinéraire, sélectionnez la barre de texte au sommet de la carte.

2 Sélectionnez un virage ou une direction (facultatif).

Des informations détaillées s'affichent. Le cas échéant, une image de l'intersection s'affiche pour les intersections sur les grands axes.

Affichage de l'itinéraire complet sur la carte

1 Lors du suivi d'un itinéraire, sélectionnez n'importe quel point sur la carte.

2 Sélectionnez .

Planification de votre arrivée

Avant de commencer un itinéraire, vous pouvez choisir une destination finale adaptée aux poids lourds, comme un quai de chargement ou un parking pour poids lourds. Vous pouvez également ajouter vos propres destinations à la carte.

1 Sélectionnez **Où aller ?** et cherchez une position (*Recherche et enregistrement de destinations, page 13*).

2 Sélectionnez une position.



3 Sélectionnez **Planifier l'arrivée**.

Un aperçu de votre destination s'affiche sur la carte. Les destinations populaires pour les poids lourds apparaissent à côté de la carte. Si votre appareil dēzl est couplé à l'application dēzl, il télécharge automatiquement les images satellites BirdsEye.

4 Sélectionnez une destination et appuyez sur **Go !**.

Arrivée à destination

À l'approche de votre destination, l'appareil fournit des informations pour vous aider à terminer votre itinéraire.

-  indique la position de votre destination sur la carte et le guidage vocal vous annonce que vous approchez de votre destination.
- Lorsque vous vous approchez de certaines destinations et que vous utilisez un profil de véhicule Poids lourd, l'appareil vous invite automatiquement à chercher une destination pour poids lourds, comme un quai de chargement ou un parking réservé aux poids lourds. Vous pouvez choisir un point suggéré sur la carte, puis sélectionner Go ! pour lancer la navigation jusqu'à cette destination.
- Lorsque vous vous arrêtez à votre destination, l'appareil arrête automatiquement l'itinéraire. Si l'appareil ne détecte pas automatiquement que vous êtes arrivé à destination, vous pouvez sélectionner  > **Arrêter** pour terminer l'itinéraire.

Fin d'un itinéraire pour poids lourds

Lorsque vous approchez de destinations pour les poids lourds, un outil cartographique s'affiche afin de vous aider à trouver les destinations fréquentes telles que les parkings et les quais de chargement.

1 Sélectionnez un outil de carte .

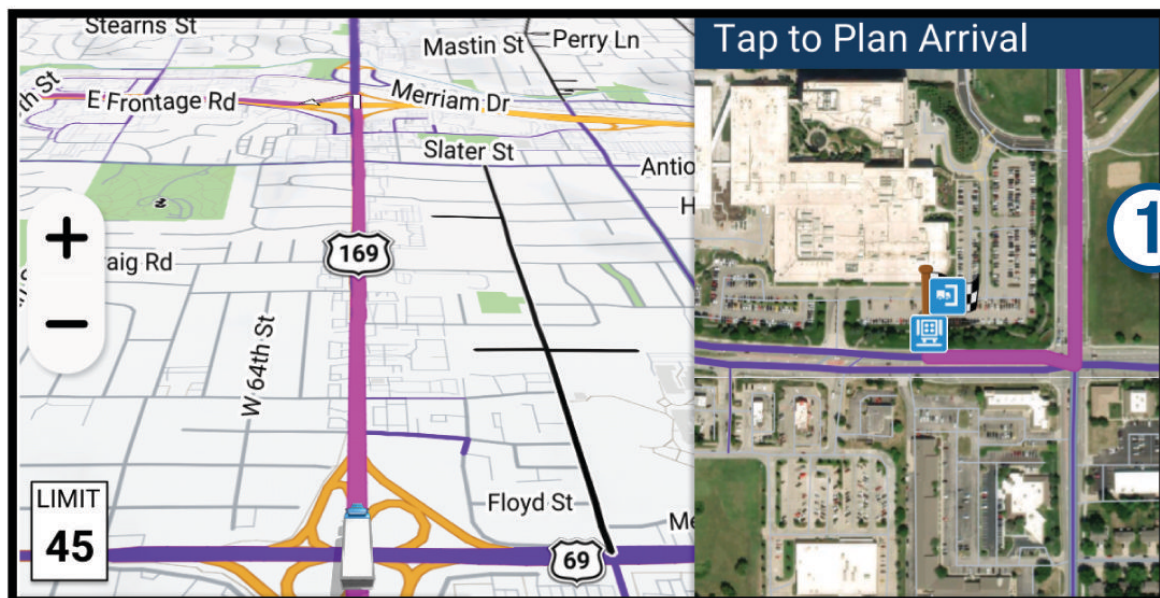

2 Touchez la carte et sélectionnez une destination pour poids lourds.

3 Sélectionnez **Go !**.

Parking à proximité de votre destination

Votre appareil peut vous aider à trouver des places de parking à proximité de votre destination. Lorsque vous vous approchez de certaines destinations, l'appareil suggère automatiquement des parkings.

REMARQUE : cette fonction ne doit être utilisée qu'avec le profil de véhicule Voiture. Quand vous utilisez le profil de véhicule Poids lourd, vous pouvez chercher des parkings pour poids lourds à proximité de votre destination (*Recherche d'un parking pour poids lourds, page 18*).

1 Sélectionner une option :

- Lorsque l'appareil vous suggère un parking, sélectionnez **Plus** pour afficher la liste complète des parkings suggérés.

REMARQUE : quand vous sélectionnez un parking suggéré, l'appareil met automatiquement à jour votre itinéraire.

- Si l'appareil ne suggère pas de parkings, sélectionnez **Où aller ? > Catégories > Parking**, puis sélectionnez **Près de la destination** pour la zone de recherche.

2 Sélectionnez un parking, puis sélectionnez **Go** !.

L'appareil vous guide jusqu'à la zone de stationnement.

Modification de votre itinéraire actif

Ajout d'un lieu à votre itinéraire

Afin d'ajouter une position à votre itinéraire, vous devez suivre un itinéraire (*Démarrage d'un itinéraire, page 21*).

Vous pouvez ajouter des positions au milieu ou à la fin de votre itinéraire. Par exemple, vous pouvez ajouter une station-service en tant que destination sur votre itinéraire.

ASTUCE : pour créer des itinéraires complexes, avec plusieurs destinations ou arrêts programmés, vous pouvez utiliser le calculateur d'itinéraire afin de programmer, planifier et enregistrer un itinéraire (*Planification d'itinéraire, page 44*).

1 Sur la carte, sélectionnez **< > Où aller ?**.

2 Rechercher une position (*Recherche et enregistrement de destinations, page 13*).

3 Sélectionnez une position.

4 Sélectionnez **Go** !.

5 Sélectionner une option :

- Pour ajouter la position en tant que prochaine destination de votre itinéraire, sélectionnez **Ajouter comme prochain arrêt**.
- Pour ajouter la position à la fin de votre itinéraire, sélectionnez **Ajouter comme dernier arrêt**.
- Pour ajouter la position et modifier l'ordre des destinations sur votre itinéraire, sélectionnez **Ajouter à l'itinéraire actif**.

Votre appareil recalcule l'itinéraire en tenant compte des positions ajoutées et vous guide jusqu'à elles en respectant leur ordre.

Traçage de votre itinéraire

Afin de pouvoir tracer votre itinéraire, vous devez le démarrer (*Démarrage d'un itinéraire, page 21*).

Vous pouvez tracer votre itinéraire à la main pour modifier son parcours. Ainsi, vous avez la possibilité de diriger l'itinéraire vers une certaine route ou le faire passer par une certaine zone sans ajouter de destination.

1 Sur la carte, sélectionnez  > **Modifier l'itinéraire** > **Tracer l'itinéraire**.

L'appareil passe en mode de tracé d'itinéraire.

2 Sélectionnez un emplacement sur la carte pour créer un point de tracé.

ASTUCE : vous pouvez sélectionner  pour agrandir la carte et choisir une position plus précise.

3 Sélectionnez une option, si nécessaire :

- Pour ajouter plusieurs points de tracé à l'itinéraire, sélectionnez des positions supplémentaires sur la carte.
- Pour supprimer un point de tracé, sélectionnez-le, puis sélectionnez .

4 Sélectionnez .

Suivi d'un détour

Vous pouvez faire un détour sur une distance donnée à un moment de votre trajet ou un détour en empruntant les routes de votre choix. Cette fonction est utile si vous rencontrez des zones de travaux, des routes barrées ou de mauvaises conditions de circulation.

1 Sur la carte, sélectionnez  > **Modifier l'itinéraire**.

2 Sélectionner une option :

- Pour effectuer un détour sur une distance donnée, sélectionnez **Détour par distance**.
- Pour effectuer un détour en empruntant une route spécifique de l'itinéraire, sélectionnez **Détour par route**.

Modification du mode de calcul d'itinéraire

1 Sélectionnez  > **Navigation** > **Méthode de calcul**.

2 Sélectionner une option :

- Sélectionnez **Temps le plus court** pour calculer les itinéraires les plus rapides à parcourir, sachant que la distance à couvrir peut être plus longue.
- Sélectionnez **En ligne droite** pour calculer des itinéraires point à point en ligne droite.

Arrêt de l'itinéraire

- Sur la carte, sélectionnez  > **Arrêter**.
- Depuis l'écran d'accueil, sélectionnez **Arrêter**.

Utilisation des itinéraires suggérés

Pour utiliser cette fonction, vous devez d'abord enregistrer au moins une position et activer la fonction d'historique de voyage (*Paramètres de l'appareil et informations sur le produit, page 54*).

Grâce à la fonction myTrends™, votre appareil prévoit votre destination en fonction de votre historique de voyage, du jour de la semaine et de l'heure de la journée. Lorsque vous vous êtes rendu plusieurs fois à une position enregistrée, celle-ci s'affiche dans la barre de navigation de la carte, avec l'estimation du temps de parcours et les informations sur le trafic.

Sélectionnez la barre de navigation afin d'afficher un itinéraire suggéré pour atteindre la position.

Eviter la circulation, les péages et certaines zones

Contournement des ralentissements sur votre itinéraire

Pour éviter les contournements, vous devez recevoir les informations de trafic (*Réception de données d'info-traffic via votre smartphone, page 38*).

Par défaut, l'appareil optimise votre itinéraire en contournant les ralentissements automatiquement. Si vous avez désactivé cette option dans les paramètres de trafic (*Paramètres de trafic, page 53*), vous pouvez tout de même afficher et contourner la circulation manuellement.

- 1 Lorsque vous suivez un itinéraire, sélectionnez  > **Trafic**.
- 2 Sélectionnez **Autre itinéraire**, le cas échéant.
- 3 Sélectionnez **Go !**.

Contournement de caractéristiques routières

- 1 Sélectionnez  > **Navigation** > **Contournements**.
- 2 Sélectionnez les caractéristiques routières que vous souhaitez éviter dans vos itinéraires, puis sélectionnez **Enreg..**

Contourner des zones environnementales

Votre appareil peut éviter des zones à restrictions environnementales ou avec limitation des émissions de gaz d'échappement pouvant s'appliquer à votre véhicule. Cette option s'applique au type de véhicule du profil de véhicule actif (*Profils de véhicule, page 10*).

- 1 Sélectionnez  > **Navigation** > **Zones environnementales**.
- 2 Sélectionner une option :
 - Pour recevoir un avertissement systématique avant de calculer un itinéraire passant par une zone environnementale, sélectionnez **Toujours demander**.
 - Pour éviter systématiquement les zones environnementales, sélectionnez **Éviter**.
 - Pour autoriser systématiquement les zones environnementales, sélectionnez **Autoriser**.
- 3 Sélectionnez **Enreg..**

Contournements personnalisés

Les contournements personnalisés vous permettent de sélectionner les zones et les sections de route spécifiques à éviter. Lorsque l'appareil calcule un itinéraire, il évite ces zones et ces routes, sauf s'il ne trouve aucun autre itinéraire raisonnable.

Contournement d'une route



- 1 Sélectionnez  > **Navigation** > **Contournements personnalisés**.
- 2 Si nécessaire, sélectionnez **Ajouter un contournement**.
- 3 Sélectionnez **Ajouter une route à éviter**.
- 4 Sélectionnez le point de départ de la section de route à éviter, puis sélectionnez **Suivant**.
- 5 Sélectionnez le point d'arrivée de la section de route, puis sélectionnez **Suivant**.
- 6 Sélectionnez **OK**.

Contournement d'une zone



- 1 Sélectionnez  > **Navigation** > **Contournements personnalisés**.
- 2 Si nécessaire, sélectionnez **Ajouter un contournement**.
- 3 Sélectionnez **Ajouter une zone à éviter**.
- 4 Sélectionnez le coin supérieur gauche de la zone à éviter, puis sélectionnez **Suivant**.
- 5 Sélectionnez le coin inférieur droit de la zone à éviter, puis sélectionnez **Suivant**.
La zone sélectionnée est ombrée sur la carte.
- 6 Sélectionnez **OK**.

Désactivation d'un contournement personnalisé

Vous pouvez désactiver un contournement personnalisé sans le supprimer.





- 1 Sélectionnez  > **Navigation** > **Contournements personnalisés**.
- 2 Sélectionnez un contournement.
- 3 Sélectionnez  > **Désactiver**.

Suppression des contournements personnalisés

- 1 Sélectionnez  > **Navigation** > **Contournements personnalisés** > .
- 2 Sélectionner une option :
 - Pour supprimer tous les contournements personnalisés, sélectionnez **Tout sélectionner** > **Supprimer**.
 - Pour supprimer un contournement personnalisé, sélectionnez-le, puis sélectionnez **Supprimer**.

Utilisation de la carte

Vous pouvez utiliser la carte pour suivre un itinéraire ([Votre itinéraire sur la carte, page 22](#)) ou pour afficher la carte de vos alentours lorsqu'aucun itinéraire n'est actif.

- 1 Sélectionnez **Afficher carte**.
- 2 Sélectionnez un point quelconque de la carte.
- 3 Sélectionner une option :
 - Faites glisser la carte pour la déplacer vers la gauche, la droite, en haut ou en bas.
 - Pour ajouter ou supprimer des calques de carte tels que des images topographiques et BirdsEye, sélectionnez .
 - Pour effectuer un zoom avant ou arrière, sélectionnez  ou .
 - Pour basculer entre l'affichage Nord en haut, l'affichage 2D et l'affichage 3D, sélectionnez .
 - Pour ouvrir le calculateur d'itinéraire, sélectionnez  ([Calculateur d'itinéraire, page 44](#)).
 - Pour démarrer un itinéraire, sélectionnez une position sur la carte, puis sélectionnez **Go !** ([Démarrage d'un itinéraire en utilisant la carte, page 21](#)).

Outils de carte

Avec les outils de carte, vous accédez rapidement aux informations et aux fonctions de l'appareil dont vous avez besoin lorsque la carte est affichée. Lorsque vous activez un outil de carte, il apparaît dans un volet sur le bord de la carte.

Arrêter : arrête la navigation sur l'itinéraire actif.

Modifier l'itinéraire : permet de faire un détour ou d'ignorer des positions sur votre itinéraire (*Modification de votre itinéraire actif*, page 25).

Désactiver son nav. : désactive le son de l'appareil.

Villes sur l'itinéraire : affiche les villes et services à l'approche le long de votre itinéraire actif ou le long d'une autoroute (*Villes sur l'itinéraire*, page 30).

À venir : affiche les positions à venir le long de votre itinéraire ou sur la route que vous avez empruntée (*Sur mon itinéraire*, page 30).

Altitude : affiche les modifications de l'altitude sur votre itinéraire.

Trafic : affiche les conditions de circulation sur votre itinéraire ou dans votre zone (*Affichage des problèmes de circulation à venir*, page 33). Cette fonction n'est pas disponible dans toutes les zones ni pour tous les modèles d'appareil.

Données du trajet : affiche des données de trajet personnalisables, comme la vitesse ou le kilométrage (*Affichage des données de trajet sur la carte*, page 33).

Changements de direction : affiche la liste des prochains changements de direction (*Affichage des virages et des directions*, page 23).

Téléphone : affiche la liste des appels téléphoniques récents à partir de votre téléphone connecté et affiche les options en communication pendant un que vous passez un appel (*Utilisation des options en communication*, page 37).

Météo : affiche les conditions météo dans votre zone.

photoLive : affiche les caméras de surveillance du trafic détectées par votre abonnement photoLive.

Signaler une alerte Garmin : permet de signaler une zone de danger ou une alerte radar. Cet outil n'est disponible que lorsque les données de zones de dangers fixes et mobiles sont disponibles sur votre appareil et que vous êtes connectés à l'application dēzl.

Garmin eLog : affiche des informations sur les heures de service issues de l'application Garmin eLog.

Musique : affiche les commandes du lecteur audio ainsi que des informations sur les fichiers multimédias.

Smart Notifications : affiche les Smart Notifications récentes de votre téléphone connecté (*Smart Notifications*, page 35).

PrePass® : affiche des notifications pour les stations de pesage à venir et permet de choisir de s'y arrêter ou non (*PrePass®*, page 43).

Planifier l'arrivée : affiche une carte de votre destination et vous permet de trouver une destination pour les poids lourds.

Love's : affiche les Love's Travel Stops® le long de votre itinéraire.

REMARQUE : cette fonctionnalité n'est disponible qu'en Amérique du Nord.

Pilot Flying J : affiche les Pilot Flying J Travel Centers™ le long de votre itinéraire.

REMARQUE : cette fonctionnalité n'est disponible qu'en Amérique du Nord.

Planificateur de pauses : affiche les heures de conduite quotidiennes, le nombre total d'heures de conduite et le temps avant votre prochaine pause.

Carte d'aperçu : affiche un aperçu de votre itinéraire sur la carte.

Affichage d'un outil de carte

1 Sur la carte, sélectionnez .

2 Sélectionnez un outil de carte.

L'outil de carte apparaît dans un volet sur le bord de la carte.

3 Lorsque vous avez terminé d'utiliser l'outil de carte, sélectionnez .

Sur mon itinéraire

L'outil À venir fournit des informations sur les positions à venir sur votre itinéraire ou sur la route que vous avez empruntée. Vous pouvez voir les points d'intérêt à sur votre itinéraire par catégorie, notamment les restaurants, les stations-service ou les aires de repos.

Vous pouvez personnaliser les catégories à afficher dans l'outil À venir.

Affichage des positions à venir

1 Sur la carte, sélectionnez  > **À venir**.

Lorsque vous voyagez, l'outil Carte affiche le lieu suivant le long de votre route ou itinéraire.

2 Sélectionner une option :

- Si l'outil Carte affiche des catégories, sélectionnez une catégorie pour afficher une liste des lieux proches dans cette catégorie.
- Si l'outil Carte affiche les prochains lieux, sélectionnez un lieu pour afficher les détails de la position ou démarrer un itinéraire vers ce lieu.

Personnalisation des catégories Sur mon itinéraire

Vous pouvez changer les catégories de position qui s'affichent dans l'outil À venir.

1 Sur la carte, sélectionnez  > **À venir**.

2 Sélectionnez une catégorie.

3 Sélectionnez .

4 Sélectionner une option :

- Pour monter ou descendre une catégorie dans la liste, sélectionnez la flèche située en regard du nom de la catégorie et faites-la glisser.
- Pour modifier une catégorie, sélectionnez-la.
- Pour créer une catégorie personnalisée, sélectionnez une catégorie, sélectionnez **Recherche personnalisée**, puis entrez le nom d'une entreprise ou d'une catégorie.

5 Sélectionnez **Enreg.**.

Villes sur l'itinéraire

Lorsque vous voyagez sur une autoroute ou suivez un itinéraire qui comprend une autoroute, l'outil Villes sur l'itinéraire fournit des informations sur les prochaines villes le long de l'autoroute. Pour chaque ville, l'outil Carte affiche la distance depuis la sortie de l'autoroute et les services disponibles de manière identique aux informations sur les panneaux routiers d'autoroute.

Affichage des prochaines villes et des services à proximité des sorties

1 Sur la carte, sélectionnez  > **Villes sur l'itinéraire**.

Lorsque vous voyagez le long d'une autoroute ou d'un itinéraire actif, l'outil Carte affiche des informations sur les prochaines villes et sorties.

2 Sélectionnez une ville.

L'appareil affiche une liste de points d'intérêt situés à la sortie de la ville sélectionnée, comme les stations-service, les hébergements ou les restaurants.



3 Sélectionnez un lieu, puis sélectionnez **Go !** pour lancer la navigation.

Restrictions routières sur la carte

AVERTISSEMENT

La saisie des caractéristiques de votre profil de véhicule ne garantit pas la prise en compte des caractéristiques de votre véhicule pour toutes les suggestions d'itinéraire ni l'affichage des icônes d'avertissement dans tous les cas. Des limitations peuvent figurer dans les données cartographiques ; l'appareil ne peut donc pas tenir compte de ces restrictions ou de l'état des routes dans tous les cas. Respectez toujours les panneaux de signalisation et adaptez toujours votre conduite aux conditions de circulation.

Les routes grises et noires sur la carte indiquent les restrictions routières pour votre profil de véhicule actuel.

	Routes réservées à la livraison. Cette route est réservée aux véhicules de livraison dans certaines conditions spécifiques.
	Toutes les autres restrictions routières. Cette route est potentiellement inaccessible à votre profil de véhicule actuel.













Symboles d'avertissement et d'alerte

AVERTISSEMENT







La saisie des caractéristiques de votre profil de véhicule ne garantit pas la prise en compte des caractéristiques de votre véhicule pour toutes les suggestions d'itinéraire ni l'affichage des icônes d'avertissement dans tous les cas. Des limitations peuvent figurer dans les données cartographiques ; l'appareil ne peut donc pas tenir compte de ces restrictions ou de l'état des routes dans tous les cas. Respectez toujours les panneaux de signalisation et adaptez toujours votre conduite aux conditions de circulation.

Des symboles d'avertissement et d'alerte peuvent apparaître sur la carte ou dans les directions de l'itinéraire afin de vous avertir des dangers potentiels, de l'état de la route et des stations de pesage à proximité.



Avertissements de restriction

	Hauteur
	Poids
	Poids sur essieu
	Longueur
	Largeur
	Camions interdits
	Remorques interdites
	Restrictions de matières
	Matières inflammables ou explosives interdites
	Polluants de l'eau non autorisés
	Interdiction de tourner à gauche
	Interdiction de tourner à droite
	Demi-tour interdit

Avertissements sur l'état de la route

	Risque de frottement avec la route
	Vents latéraux
	Route étroite
	Virage dangereux
	Route à forte inclinaison
	Montée raide
	Avancée d'arbres

Alarmes

	Station de pesage
	Route dont l'accessibilité aux camions n'a pas été vérifiée

Informations sur le trajet

Affichage des données de trajet sur la carte

Sur la carte, sélectionnez  > **Données du trajet**.

Personnalisation des champs de données de trajet

- 1 Sur la carte, sélectionnez  > **Données du trajet**.
- 2 Sélectionnez un champ de données de trajet.
- 3 Sélectionnez une option.

Le nouveau champ de données de trajet apparaît dans l'outil Carte des données de trajet.

Affichage de l'historique de trajet

Votre appareil enregistre le trajet parcouru.

- 1 Sélectionnez  > **Carte** > **Calques de carte**.
- 2 Cochez la case **Historique de voyage**.

Réinitialisation des informations sur le trajet

- 1 Depuis la carte, sélectionnez **Vitesse**.
- 2 Sélectionnez un champ de données pour les informations sur le trajet.
- 3 Sélectionnez  > **Réinitialiser donnée(s)**.
- 4 Sélectionner une option :
 - Si vous ne suivez pas d'itinéraire, sélectionnez **Tout sélectionner** pour réinitialiser tous les champs de données, à l'exception de l'indicateur de vitesse, sur la première page.
 - Sélectionnez **Réinitialiser les données générales** pour réinitialiser le trajet A et les données totales.
 - Sélectionnez **Réinitialiser la vitesse maximale** pour réinitialiser la vitesse maximale.
 - Sélectionnez **Réinitialiser trajet B** pour réinitialiser l'odomètre.

Affichage des problèmes de circulation à venir

AVIS

Garmin décline toute responsabilité quant à la précision et à l'opportunité des informations sur le trafic.

Pour utiliser cette fonction, votre appareil doit recevoir des données sur le trafic ([Trafic](#), page 38).

Vous pouvez afficher les problèmes de circulation à venir sur votre itinéraire ou sur la route que vous suivez.

- 1 Lorsque vous suivez un itinéraire, sélectionnez  > **Trafic**.

Le problème de circulation le plus proche apparaît dans un volet sur la droite de la carte.

- 2 Sélectionnez le problème de circulation pour afficher des informations supplémentaires.



Visualisation du trafic sur la carte

La carte de trafic indique l'état de la circulation et les ralentissements sur les routes à proximité à l'aide de codes couleur.

- 1 Dans le menu principal, sélectionnez  > **Trafic**.

- 2 Si nécessaire, sélectionnez  > **Légende** pour afficher la légende correspondant à la carte de trafic.

Recherche des problèmes de circulation

- 1 Dans le menu principal, sélectionnez  > **Trafic**.
- 2 Sélectionnez  > **Incidents**.
- 3 Sélectionnez un élément dans la liste.
- 4 S'il y a plusieurs problèmes de circulation, utilisez les flèches pour afficher les autres ralentissements.

Personnalisation de la carte

Personnalisation des calques de la carte

Vous pouvez choisir les données qui apparaîtront sur la carte, telles que les icônes de points d'intérêt et de conditions de circulation.

- 1 Sélectionnez  > **Carte** > **Calques de carte**.
- 2 Sélectionnez les calques à ajouter à la carte, puis sélectionnez **Enreg..**

Modification du champ de données cartographiques

- 1 Sur la carte, sélectionnez un champ de données.
REMARQUE : vous ne pouvez pas personnaliser le champ Vitesse.
- 2 Sélectionnez un type de données à afficher.

Modification de la perspective de la carte

- 1 Sélectionnez  > **Carte** > **Affichage carte routière**.
- 2 Sélectionnez une option :
 - Sélectionnez **Tracé en haut** pour afficher la carte en deux dimensions (2D). La direction à suivre est indiquée en haut de la carte.
 - Sélectionnez **Nord en haut** pour afficher la carte en 2D avec le nord en haut de la carte.
 - Sélectionnez **3-D** pour afficher la carte en trois dimensions.
- 3 Sélectionnez **Enreg..**

Services Live, info-traffic et fonctions pour smartphone

AVERTISSEMENT

Pour éviter toute distraction, ignorez les notifications pendant que vous conduisez. Sinon vous risquez de provoquer un accident pouvant causer des blessures graves, voire la mort.

L'application dēzl permet à votre appareil de recevoir des Smart Notifications et des informations en temps réel, comme des données de trafic en temps réel et des infos sur la météo.

Données de trafic en temps réel : envoie des données de trafic en temps réel sur votre appareil, comme les incidents de circulation, les zones de danger, les retards, les zones de travaux et les routes barrées ([Trafic](#), page 38).

Informations météo : envoie des prévisions météo, des informations sur les conditions routières et des données de radar météo en temps réel sur votre appareil ([Affichage des prévisions météo](#), page 45).

Smart Notifications : affiche des notifications et des messages liés à votre téléphone sur votre appareil. Cette fonction n'est pas disponible pour toutes les langues.

Appel mains libres : permet de passer et de recevoir des appels téléphoniques à l'aide de votre appareil, et permet d'utiliser l'appareil comme haut-parleur pour les appels mains libres. Si la langue sélectionnée est prise en charge par la fonction de commande vocale, vous pouvez passer des appels à l'aide des commandes vocales.

Envoyer des positions vers l'appareil : permet d'envoyer des positions de votre smartphone vers votre appareil de navigation.

Couplage avec votre smartphone

Vous pouvez coupler votre appareil dēzl avec votre smartphone et l'application dēzl pour activer des fonctions supplémentaires et accéder à des informations en temps réel (*Services Live, info-traffic et fonctions pour smartphone, page 34*).

- 1 À partir de la boutique d'applications sur votre smartphone, installez l'application dēzl.
- 2 Allumez votre appareil dēzl, puis placez-le à moins de 3 mètres (10 pieds) de votre smartphone.
- 3 Sur votre téléphone, ouvrez l'application dēzl.
- 4 Suivez les instructions qui s'affichent à l'écran pour vous connecter à un compte Garmin et terminer les processus de couplage et de configuration.

Le tableau de bord de l'application principale s'affiche. Une fois les appareils couplés, ils se connectent automatiquement l'un à l'autre lorsqu'ils sont allumés et à portée.

Navigation vers une adresse ou un lieu à l'aide de l'application dēzl

Vous pouvez utiliser l'application dēzl pour rechercher une adresse, un point d'intérêt ou un commerce et l'envoyer vers votre appareil dēzl pour qu'il vous y guide.

- 1 Dans l'application dēzl, sélectionnez **Où aller ?**.
- 2 Sélectionner une option :
 - Pour rechercher une adresse à proximité, entrez le numéro et le nom de la rue.
 - Pour rechercher une adresse dans une autre ville, entrez le numéro et le nom de la rue, ainsi que la ville et le département.
 - Pour rechercher une entreprise par son nom, entrez le nom entier ou une partie de celui-ci.
 - Pour rechercher une ville, entrez son nom et le département où elle se trouve.

Pendant que vous saisissez du texte, des suggestions s'affichent sous le champ de recherche.

- 3 Sélectionnez l'un des résultats suggérés.

L'application affiche sa position sur la carte.

- 4 Sélectionnez **Envoyer vers l'appareil** pour lancer un itinéraire.

L'appareil dēzl démarre la navigation vers le lieu sélectionné et ce lieu est ajouté à vos recherches récentes dans le menu Où aller ?.

Smart Notifications

Quand votre appareil est connecté à l'application dēzl, vous pouvez afficher les notifications de votre smartphone sur votre appareil dēzl, notamment les SMS, les appels entrants et les rendez-vous du calendrier.



Réception de notifications lorsque la carte est affichée

AVERTISSEMENT

Pour éviter toute distraction, ignorez les notifications pendant que vous conduisez. Sinon vous risquez de provoquer un accident pouvant causer des blessures graves, voire la mort.

Afin de pouvoir utiliser cette fonction, vous devez d'abord connecter votre appareil à un téléphone compatible exécutant l'application dēzl.

Lorsque la carte est affichée, les nouvelles notifications s'affichent dans un outil de carte au bord de l'écran. Si le véhicule est en mouvement, vous ne devez pas consulter les notifications si c'est vous qui êtes au volant.

- Pour ignorer une notification, sélectionnez  ou attendez que la fenêtre contextuelle disparaisse. La fenêtre contextuelle se ferme, mais la notification reste active sur votre téléphone.
- Pour afficher une notification, sélectionnez le texte de la notification.
- Pour écouter la notification, sélectionnez .

L'appareil lit la notification grâce à la technologie TTS (Text-To-Speech - texte vocalisé). Cette fonction n'est pas disponible pour toutes les langues.

Appel mains libres

REMARQUE : bien que la majorité des téléphones portables soient pris en charge et puissent être utilisés, nous ne pouvons garantir qu'un téléphone spécifique puisse être utilisé. Il est possible que toutes les fonctions ne soient pas disponibles sur votre téléphone.

La technologie sans fil Bluetooth vous permet de connecter votre appareil à votre téléphone portable pour en faire un appareil mains libres (*Couplage avec votre smartphone, page 35*). Une fois connecté, vous pouvez passer et recevoir des appels à l'aide de votre appareil.

Activation de la fonction d'appel mains libres

Avant de pouvoir activer les fonctions d'appel mains libres, vous devez coupler votre système de navigation dēzl à l'application dēzl sur un smartphone compatible (*Couplage avec votre smartphone, page 35*).

- 1 Sélectionnez  > **Téléphone**.
- 2 Sélectionnez votre smartphone couplé.
- 3 Sélectionnez **Appels téléphoniques**.

Appels téléphoniques

- 1 Sélectionnez  > **Téléphone**.
- 2 Sélectionner une option :
 - Pour composer un numéro, sélectionnez **Composer**, entrez un numéro de téléphone, puis sélectionnez **Composer**.
 - Pour afficher le numéro des appels récents, manqués, récemment composés ou reçus, sélectionnez **Historique des appels**, sélectionnez un journal, puis choisissez un numéro et sélectionnez **Appeler** pour le composer.
 - Pour appeler un contact de votre répertoire, sélectionnez **Répertoire**, sélectionnez un contact, puis sélectionnez **Appeler**.
 - Pour appeler une position de point d'intérêt tel qu'un restaurant ou une attraction, sélectionnez **Parcourir les catégories**, sélectionnez une catégorie, sélectionnez une position et sélectionnez **Appeler**.

Appel au domicile

Pour pouvoir appeler votre domicile, vous devez entrer le numéro de téléphone correspondant.

Sélectionnez  > **Téléphone** > **Appel maison**.

Appel à l'aide de la numérotation vocale



- 1 Sélectionnez  > **Téléphone** > **Recherche Vocale**.
- 2 Écoutez les instructions vocales.
- 3 Dites **Call**, puis prononcez le nom du contact, le numéro de téléphone ou le lieu que vous souhaitez appeler.

Réception d'un appel

Lorsque vous recevez un appel, sélectionnez **Répondre** ou **Arrêter**.

Utilisation des options en communication

Les options en communication s'affichent sur la carte lorsque vous répondez à un appel. Certaines options peuvent ne pas être compatibles avec votre téléphone.

ASTUCE : si vous fermez la page des options en communication, vous pouvez l'ouvrir à nouveau en sélectionnant  sur n'importe quel écran. Vous pouvez également sélectionner  >  à partir de la carte.

- Pour configurer un appel de conférence, sélectionnez **Ajouter un appel**.
- Pour transférer l'audio vers votre téléphone, sélectionnez **Appel en cours sur le système de navigation**.
ASTUCE : vous pouvez utiliser cette fonction en cas d'appel confidentiel ou pour désactiver la connexion Bluetooth tout en poursuivant votre appel.
- Pour utiliser le clavier numérique, sélectionnez **Pavé numérique**.
ASTUCE : cette fonction peut être utile si vous souhaitez utiliser un système automatisé de type messagerie vocale.
- Pour désactiver le microphone, sélectionnez **Désactiver le son**.
- Pour raccrocher, sélectionnez **Fin d'appel**.

Activation ou désactivation des fonctions Bluetooth

Vous pouvez activer ou désactiver les fonctions Bluetooth telles que les appels téléphoniques, le son multimédia et les services en temps réel pour votre smartphone couplé.

- 1 Sélectionnez  > **Téléphone**.
- 2 Sélectionnez le nom de votre téléphone.
- 3 Sélectionnez une fonction pour l'activer ou la désactiver.

Affichage ou masquage des notifications de l'application

Vous pouvez utiliser l'application dēzl pour choisir les types de notifications de smartphone à afficher sur votre appareil dēzl.

- 1 Sur votre téléphone, ouvrez l'application dēzl.
- 2 Sélectionnez  > **Smart Notifications**.
Une liste de catégories d'applications pour smartphone s'affiche.
- 3 Sélectionnez une catégorie pour activer ou désactiver les notifications pour ce type d'application.

Déconnexion d'un appareil Bluetooth

Vous pouvez déconnecter temporairement un appareil Bluetooth sans le supprimer de la liste des périphériques couplés. L'appareil Bluetooth pourra se connecter automatiquement à votre appareil dēzl par la suite.

- 1 Sélectionnez  > **Téléphone**.
- 2 Sélectionnez l'appareil à déconnecter.
- 3 Sélectionnez **Déconnecter**.

Suppression d'un téléphone couplé

Vous pouvez supprimer un téléphone couplé pour l'empêcher de se connecter automatiquement à votre appareil.

- 1 Sélectionnez  > **Téléphone**.
- 2 Sélectionnez le smartphone, puis sélectionnez **Oublier appareil**.

Trafic

AVIS

Garmin décline toute responsabilité quant à la précision et à l'opportunité des informations sur le trafic.

Votre appareil peut vous fournir des informations sur l'état du trafic ou sur votre itinéraire. Vous pouvez régler votre appareil de façon à ce qu'il recalculer votre itinéraire et cherche un nouveau parcours pour contourner la circulation lorsqu'un retard important est prévu à cause d'un problème de circulation sur votre itinéraire actif (*Paramètres de trafic, page 53*). La carte du trafic vous permet de parcourir la carte à la recherche des problèmes de circulation dans votre zone.

Pour vous fournir des informations sur le trafic, votre appareil doit recevoir des données de trafic.

- Tous les modèles peuvent recevoir les données de trafic sans abonnement via l'application dēzl (*Réception de données d'info-traffic via votre smartphone, page 38*).

Les données sur le trafic ne sont pas disponibles dans toutes les zones. Pour obtenir des informations sur les zones de couverture du service d'info-traffic, consultez le site garmin.com/traffic.



Réception de données d'info-traffic via votre smartphone

Votre appareil peut recevoir des données d'info-traffic sans abonnement lorsqu'il est connecté à un smartphone qui exécute l'application dēzl.



- 1 Connectez votre appareil à l'application dēzl.
- 2 Sur votre appareil dēzl, sélectionnez  > **Trafic** > **Trafic** et vérifiez que l'option **Garmin Live Traffic** est bien cochée.

Visualisation du trafic sur la carte

La carte de trafic indique l'état de la circulation et les ralentissements sur les routes à proximité à l'aide de codes couleur.

- 1 Dans le menu principal, sélectionnez  > **Trafic**.
- 2 Si nécessaire, sélectionnez  > **Légende** pour afficher la légende correspondant à la carte de trafic.

Recherche des problèmes de circulation

- 1 Dans le menu principal, sélectionnez  > **Trafic**.
- 2 Sélectionnez  > **Incidents**.
- 3 Sélectionnez un élément dans la liste.
- 4 S'il y a plusieurs problèmes de circulation, utilisez les flèches pour afficher les autres ralentissements.

Outils pour le véhicule et le conducteur

Planning des pauses

AVIS

L'appareil en lui-même ne vous dispense EN AUCUN CAS des obligations d'enregistrement des données de conduite dans le journal de bord imposées par la Federal Motor Carrier Safety Administration (FMCSA). Les conducteurs américains doivent se conformer à la réglementation relative aux heures de service en vigueur aux Etats-Unis ou dans leur état. Lorsqu'il est intégré à un appareil ELD (Electronic Logging Device) compatible Garmin eLog, cet appareil Garmin eLog permet à un transporteur de respecter les exigences en matière d'enregistrement des heures de service et de pause. Pour en savoir plus ou pour acheter un appareil Garmin eLog, rendez-vous sur garmin.com/elog.

Lorsque la fonction de planification des pauses est activée, l'appareil vous suggère des pauses une heure avant que vous n'atteigniez la limite d'heures de conduite et vous suggère des emplacements pour prendre votre pause sur votre itinéraire. Vous pouvez utiliser cette fonction pour enregistrer vos horaires de travail, ce qui peut vous aider à respecter la réglementation en matière de sécurité.

REMARQUE : les fonctions de planification de pauses ne sont pas disponibles si vous utilisez le profil de véhicule Voiture.

Prendre une pause suggérée par l'appareil

Lorsqu'il est temps de prendre une pause, l'appareil vous avertit et vous indique les points d'intérêt sur votre itinéraire où vous pouvez vous reposer.

Sélectionnez un point d'intérêt de la liste des lieux suggérés.

L'appareil ajoute alors ce lieu de pause comme prochaine destination sur votre itinéraire.

Démarrage du chronomètre de pause

Le chronomètre de pause démarre automatiquement quand le véhicule avance à au moins 8 km/h (5 mph) pendant 30 secondes. Vous pouvez démarrer le chronomètre manuellement à tout moment.

- 1 Sur la carte, sélectionnez  > **Planificateur de pauses**.
- 2 Sélectionnez **Démarrer le chronomètre**.

Mise en pause et réinitialisation du chronomètre de pause

Le chronomètre de pause se met automatiquement en pause quand le véhicule s'arrête pour trois minutes ou plus. Vous pouvez mettre en pause de chronomètre manuellement lors des brefs arrêts, comme dans un parking ou sur un relais routier. À la fin de votre trajet, vous pouvez réinitialiser manuellement le chronomètre.

- 1 Sélectionnez **Arrêter le chrono**.
- 2 Sélectionnez une option :
 - Pour mettre le chronomètre en pause, sélectionnez **Pause**.
 - Pour arrêter et réinitialiser le chronomètre, sélectionnez **Réinitialiser**.

Ajuster les heures de conduite

Vous pouvez ajuster le total de vos heures de conduite pour qu'il corresponde plus précisément aux enregistrements de vos heures de service.

- 1 Pendant que vous utilisez la fonction de planification des pauses, sélectionnez **Total hrs conduite**.
- 2 Entrez le total des heures de conduite.
- 3 Sélectionnez **Enreg..**

Garmin eLog

L'adaptateur Garmin eLog permet aux transporteurs de respecter la réglementation concernant l'enregistrement des heures de service et les pauses. Quand vous coupez un adaptateur Garmin eLog à votre appareil mobile compatible, vous pouvez voir les informations sur les heures de service sur votre appareil dēzl. L'adaptateur Garmin eLog n'est pas disponible dans toutes les zones. Pour en savoir plus ou pour acheter un adaptateur Garmin eLog, rendez-vous sur garmin.com/elog.

REMARQUE : les fonctions Garmin eLog ne sont pas disponibles si vous utilisez le profil de véhicule Voiture.

Configuration des fonctions Garmin eLog sur votre appareil dēzl

- 1 Coupez votre adaptateur Garmin eLog avec l'application Garmin eLog sur votre appareil mobile (*Configuration de votre appareil Garmin eLog, page 40*).
- 2 Coupez votre appareil dēzl avec votre appareil mobile compatible.
- 3 Autorisez le couplage entre l'application Garmin eLog et un appareil dēzl (*Autorisation du couplage entre l'application Garmin eLog et un appareil dēzl, page 40*).
- 4 Si besoin, activez la connexion Garmin eLog sur votre appareil dēzl (*Activation/Désactivation de la connexion Garmin eLog sur votre appareil dēzl, page 40*).

Configuration de votre appareil Garmin eLog

Pour utiliser l'appareil, vous devez configurer et coupler votre adaptateur Garmin eLog avec l'application Garmin eLog.

- 1 Depuis la boutique d'applications sur votre appareil mobile, installez et ouvrez l'application  Garmin eLog.
- 2 Sur votre appareil mobile, suivez les instructions à l'écran pour configurer le système Garmin eLog.

REMARQUE : tant que vous n'avez pas finalisé la configuration, l'appareil a une fonctionnalité limitée.

Autorisation du couplage entre l'application Garmin eLog et un appareil dēzl

- 1 Dans l'application Garmin eLog, connectez-vous à un profil de chauffeur.
- 2 Sélectionnez **Paramètres** > **Coupler à un appareil Garmin dēzl à proximité**.

Activation/Désactivation de la connexion Garmin eLog sur votre appareil dēzl

- 1 Sur votre appareil dēzl, sélectionnez  > **Téléphone**.
- 2 Sélectionnez le nom de votre appareil mobile couplé.
- 3 Cochez ou décochez la case **Adaptateur Garmin eLog**.

Visualisation des informations Garmin eLog sur votre appareil dēzl

Avant de pouvoir afficher des informations Garmin eLog sur votre appareil dēzl, vous devez terminer le processus de configuration (*Configuration de votre appareil Garmin eLog, page 40*).

Pendant que vous conduisez votre véhicule, l'appareil affiche votre statut de service et le nombre total d'heures de conduite dans l'outil de carte Garmin eLog.

Sélectionnez un champ pour afficher un résumé des heures de conduite restantes.

Affichage des événements de diagnostic et de dysfonctionnement Garmin eLog

Quand l'appareil Garmin eLog détecte un événement de diagnostic ou de dysfonctionnement, il affiche une notification sur l'écran de l'appareil.

Sélectionnez l'événement de diagnostic ou de dysfonctionnement pour afficher des informations plus détaillées.

REMARQUE : des informations supplémentaires sur les événements de diagnostic et de dysfonctionnements sont disponibles dans l'application Garmin eLog.

IFTA

REMARQUE : cette fonction n'est pas disponible dans toutes les zones.



Pour utiliser cette fonction, vous devez activer un profil de véhicule Poids lourd.

Vous pouvez enregistrer les données nécessaires à la journalisation IFTA (International Fuel Tax Agreement), comme les dépenses de carburant et les distances parcourues.

Saisie des données de carburant



- 1 Sélectionnez  > **IFTA > A la pompe.**
- 2 Saisissez le prix au litre du carburant.
- 3 Sélectionnez le champ **Quantité de carburant utilisée.**
- 4 Saisissez le volume de carburant acheté.
- 5 Si nécessaire, sélectionnez le type de carburant :
 - Pour enregistrer la quantité en litres, sélectionnez **Gallons > Litres > Enreg..**
 - Pour enregistrer la quantité en gallons, sélectionnez **Litres > Gallons > Enreg..**
- 6 Au besoin, cochez la case **Taxe incluse.**
- 7 Sélectionnez **Suivant.**
- 8 Sélectionnez une option pour enregistrer la station-service où vous avez fait le plein :
 - Sélectionnez une station-service proche dans la liste.
 - Sélectionnez le champ de texte et entrez le nom et l'adresse de la station-service.
- 9 Sélectionnez la personne qui achète le carburant.

Modification des données de carburant

- 1 Sélectionnez  > **IFTA > Journaux de carburant.**
- 2 Au besoin, sélectionnez un profil de véhicule.
- 3 Sélectionnez un trimestre, au besoin.
- 4 Sélectionnez un enregistrement de carburant.
- 5 Sélectionner une option :
 - Sélectionnez un champ pour modifier les informations.
 - Appuyez sur  pour supprimer l'entrée.

Affichage et exportation d'un résumé par juridiction

Le résumé par juridiction regroupe des données pour chaque état ou province où votre véhicule a circulé durant chaque trimestre. Le résumé par juridiction n'est disponible que dans certaines régions.

- 1 Sélectionnez  > **IFTA > Résumé par juridiction.**
- 2 Sélectionnez un camion, au besoin.
- 3 Sélectionnez un trimestre, au besoin.
- 4 Sélectionnez  > **Exporter > OK** pour exporter un résumé par juridiction.

L'appareil exporte le résumé dans un fichier CSV et le stocke dans le dossier Reports, qui se trouve sur l'appareil.

Modification et exportation de rapports de trajet

- 1 Dans le menu principal, sélectionnez  > **IFTA** > **Rapports de trajet**.
- 2 Sélectionnez un camion, au besoin.
- 3 Sélectionnez un trimestre, au besoin.
- 4 Sélectionnez un rapport.
- 5 Sélectionner une option :
 - Sélectionnez  > **Supprimer**, puis cochez la case appropriée pour supprimer un rapport.
 - Sélectionnez  > **Combiner** et sélectionnez les cases appropriées pour combiner des rapports.
 - Sélectionnez  > **Exporter** > **OK**. L'appareil exporte le rapport dans un fichier CSV et le stocke dans le dossier **Reports** de l'appareil.

Affichage de résumés par juridiction et de rapports de trajet exportés

AVIS

Si vous avez des doutes sur la fonction d'un fichier, ne le supprimez pas. La mémoire de l'appareil contient des fichiers système importants que vous ne devez pas supprimer.



- 1 Connectez l'appareil à votre ordinateur.
- 2 Dans l'Explorateur de votre ordinateur, accédez au stockage interne de l'appareil et ouvrez le dossier **Reports**.
- 3 Ouvrez le dossier **IFTA**.
- 4 Ouvrez le fichier CSV.

Journal de l'historique d'entretien

Vous pouvez consigner la date et l'odomètre pendant l'entretien ou la maintenance de votre véhicule. L'appareil fournit plusieurs catégories d'entretien et vous pouvez ajouter des catégories personnalisées ([Ajout de catégories d'entretien, page 42](#)).



- 1 Sélectionnez  > **Historiq. entretien**.
- 2 Sélectionnez une catégorie d'entretien.
- 3 Sélectionnez **Ajouter un enregistrement**.
- 4 Entrez la valeur de l'odomètre et sélectionnez **Suivant**.
- 5 Entrez un commentaire (facultatif).
- 6 Sélectionnez **OK**.

Ajout de catégories d'entretien



- 1 Sélectionnez  > **Historiq. entretien**.
- 2 Sélectionnez  > **Ajouter une catégorie**.
- 3 Saisissez le nom de la catégorie, puis sélectionnez **OK**.

Suppression des catégories d'entretien



Lorsque vous supprimez une catégorie d'entretien, tous les enregistrements d'entretien de cette catégorie sont également supprimés.

- 1 Sélectionnez  > **Historiq. entretien**.
- 2 Sélectionnez  > **Supprimer des catégories**.
- 3 Sélectionnez les catégories d'entretien à supprimer.
- 4 Sélectionnez **Supprimer**.

Attribution de nouveaux noms aux catégories d'entretien

- 1 Sélectionnez  > **Historiq. entretien.**
- 2 Sélectionnez la catégorie à renommer.
- 3 Sélectionnez  > **Renommer une catégorie.**
- 4 Saisissez un nom, puis sélectionnez **OK.**

Suppression des enregistrements d'entretien

- 1 Sélectionnez  > **Historiq. entretien.**
- 2 Sélectionnez une catégorie d'entretien.
- 3 Sélectionnez  > **Suppr. enregistrements.**
- 4 Sélectionnez l'enregistrement d'entretien à supprimer.
- 5 Sélectionnez **Supprimer.**

Modification d'un enregistrement d'entretien

Vous pouvez modifier le commentaire, l'odomètre et la date d'un enregistrement d'entretien.

- 1 Sélectionnez  > **Historiq. entretien.**
- 2 Sélectionnez une catégorie.
- 3 Sélectionnez un champ.
- 4 Saisissez les nouvelles informations, puis sélectionnez **OK.**

PrePass[®]

AVIS

Garmin décline toute responsabilité quant à la précision et à la pertinence des informations fournies par l'application PrePass.

REMARQUE : pour pouvoir utiliser cette fonction, vous devez avoir un compte PrePass actif.

L'application PrePass permet aux chauffeurs de vérifier que leur véhicule commercial répond aux exigences de sécurité, permis et poids des stations de pesage sur leur itinéraire. Vous pouvez coupler votre appareil dēzl avec l'application dēzl et l'application PrePass pour recevoir sur votre appareil dēzl des notifications des stations de pesage sur l'itinéraire.

REMARQUE : cette fonction est disponible uniquement aux États-Unis.

Programmes de fidélité



Sur votre appareil dēzl, vous pouvez accéder aux programmes de fidélité de certains arrêts aux États-Unis, y compris Love's Travel Stops et Pilot Flying J Travel Centers. Vous pouvez utiliser les applications des programmes de fidélité sur votre appareil dēzl pour consulter le solde de vos points, ainsi que d'autres informations sur le programme de fidélité. Pour activer les fonctions d'un programme de fidélité, connectez-vous à votre compte dans l'application dēzl.

REMARQUE : cette fonction est disponible uniquement aux États-Unis.

Utilisation des applications

Affichage du manuel d'utilisation sur votre appareil

Vous pouvez consulter le manuel d'utilisation en plusieurs langues, directement sur l'écran de votre appareil.

- 1 Sélectionnez  > **Manuel d'utilisation.**
Le manuel d'utilisation s'affiche dans la langue du logiciel (*Paramètres système, page 54*).
- 2 Sélectionnez  pour rechercher le manuel d'utilisation (facultatif).

Affichage de la carte des poids lourds

La carte des poids lourds matérialise les itinéraires pour poids lourds reconnus sur la carte, à l'image des itinéraires préférés Surface Transportation Assistance Act (STAA), des itinéraires préférés TruckDown (TD) et des itinéraires adaptés au transport de matières dangereuses non radioactives. Les itinéraires reconnus peuvent varier en fonction de votre région et des données cartographiques chargées dans votre appareil.

Sélectionnez  > **Carte poids lourds**.



Calculateur d'itinéraire

Le calculateur d'itinéraire vous permet de créer et d'enregistrer un itinéraire, que vous pourrez suivre ultérieurement. Cette fonction peut s'avérer utile pour la planification d'un parcours de distribution, de vacances ou d'un road trip. Vous pouvez modifier un itinéraire enregistré pour le personnaliser, réorganiser les positions, ajouter des suggestions culturelles et touristiques et ajouter des points de tracé, par exemple.





Vous pouvez aussi utiliser le calculateur d'itinéraire pour modifier et enregistrer votre itinéraire actif.

Planification d'itinéraire

Si un itinéraire peut comporter une multitude de positions, il doit au moins inclure un point de départ et une destination. Le point de départ est la position à laquelle vous prévoyez de commencer votre itinéraire. Si vous lancez la navigation à partir d'une autre position, l'appareil vous permet d'atteindre votre position de départ en premier. Pour un itinéraire aller-retour, le point de départ et la destination finale peuvent être identiques.

- 1 Sélectionnez  > **Calculateur d'itinéraire** > **Créer itinéraire**.
- 2 Sélectionnez **Sélectionner la position de départ**.
- 3 Sélectionnez une position comme point de départ, puis choisissez **Sélec..**
- 4 Sélectionnez **Sélectionner la destination**.
- 5 Sélectionnez une position comme destination, puis choisissez **Sélec..**
- 6 Sélectionnez **Ajouter une position** pour ajouter d'autres positions (facultatif).
- 7 Une fois que vous avez ajouté toutes les positions nécessaires, sélectionnez **Suivant** > .
- 8 Saisissez un nom, puis sélectionnez **OK**.

Modification et réorganisation des positions d'un itinéraire

- 1 Sélectionnez  > **Itinéraires**.
- 2 Sélectionnez un itinéraire enregistré.
- 3 Sélectionnez **Liste**.
- 4 Sélectionnez une position.
- 5 Sélectionner une option :
 - Pour modifier la position, sélectionnez , puis saisissez une nouvelle position.
 - Pour avancer ou reculer la position, sélectionnez , puis déplacez la position le long de l'itinéraire.
 - Pour ajouter une nouvelle position après la position sélectionnée, sélectionnez .
 - Pour supprimer la position, sélectionnez .

Navigation jusqu'à un itinéraire enregistré

- 1 Sélectionnez  > **Calculateur d'itinéraire**.
- 2 Sélectionnez un itinéraire enregistré.
- 3 Sélectionnez **Go !**.
- 4 Sélectionnez la première position sur votre trajet, puis sélectionnez **OK**.
- 5 Sélectionnez **Démarrer**.

L'appareil calcule un itinéraire à partir de votre position actuelle jusqu'à la position sélectionnée, puis vous guide jusqu'aux autres itinéraires, dans l'ordre.

Modification et enregistrement de votre itinéraire actif

Si un itinéraire est actif, utilisez le calculateur d'itinéraire pour le modifier et l'enregistrer.

- 1 Sélectionnez  > **Calculateur d'itinéraire** > **Mon itinéraire actif**.
- 2 Modifiez votre itinéraire à l'aide des fonctions du calculateur d'itinéraire de votre choix.
L'itinéraire est recalculé dès que vous apportez une modification.
- 3 Sélectionnez **Enreg.** pour enregistrer votre itinéraire, que vous pourrez suivre à nouveau une prochaine fois (facultatif).

Affichage des destinations et itinéraires précédents

Pour utiliser cette fonction, vous devez d'abord activer la fonction d'historique de voyage (*Paramètres de l'appareil et informations sur le produit, page 54*).

Vous pouvez afficher vos itinéraires précédents ainsi que les lieux où vous vous êtes arrêté sur la carte.

Sélectionnez  > **Historique de trajet**.

Affichage des prévisions météo

AVIS

Garmin décline toute responsabilité quant à la précision et à la pertinence des données météo.

Pour utiliser cette fonction, votre appareil doit recevoir des données météo. Vous pouvez connecter votre appareil à l'application dēzl pour recevoir des données météo.

REMARQUE : les prévisions météo sont disponibles uniquement dans certaines zones.

- 1 Sélectionnez  > **Météo**.
L'appareil affiche les conditions météorologiques actuelles et des prévisions pour les prochains jours.
- 2 Sélectionnez un jour.
Les prévisions détaillées du jour s'affichent.

Affichage du radar météo



Afin de pouvoir utiliser cette fonction, vous devez d'abord connecter votre appareil à un smartphone compatible exécutant l'application dēzl (*Couplage avec votre smartphone, page 35*).

Sélectionnez  > **Météo** > **Radar**.

Affichage des prédictions de vent

- 1 Sélectionnez  > **Météo** > **Vent**.
- 2 Sélectionner une option :
 - Pour afficher une carte des prévisions de vitesse moyenne du vent dans votre région, sélectionnez **Vitesse du vent**.
 - Pour afficher une carte des prévisions de vents violents dans votre région, sélectionnez **Rafale de vent**.

Consultation de la météo près d'une autre ville

- 1 Sélectionnez  > **Météo** > .
- 2 Sélectionner une option :
 - Pour consulter la météo près d'une ville faisant partie de vos favoris, sélectionnez une ville dans la liste.
 - Pour ajouter une ville à votre liste de favoris, sélectionnez **Ajouter une ville**, saisissez le nom de la ville souhaitée.

Lecteur audio

Le lecteur audio vous permet de contrôler la musique en cours de lecture sur une application installée sur votre téléphone couplé. Vous pouvez ouvrir le lecteur audio à tout moment en sélectionnant Musique à partir du menu principal.



- ① Informations sur le média en cours de lecture, notamment le titre, l'artiste, l'album, la station ou le canal.
- ② Permet de parcourir l'élément de média en cours.
- ③ Commandes de lecture. Les commandes changent en fonction de la source qui fournit le média.
- ④ Contrôles du volume Vous pouvez régler le volume à l'aide du curseur.
- ⑤ Nom de la source multimédia connectée.

Ajout de l'outil Lecteur audio à la carte

L'outil de carte Lecteur audio vous permet de contrôler le lecteur audio depuis votre carte.

- 1 Ouvrez la carte.
- 2 Sélectionnez  > **Commandes musicales**.
Les commandes du lecteur audio s'affichent sur la carte.

Application Garmin PowerSwitch™

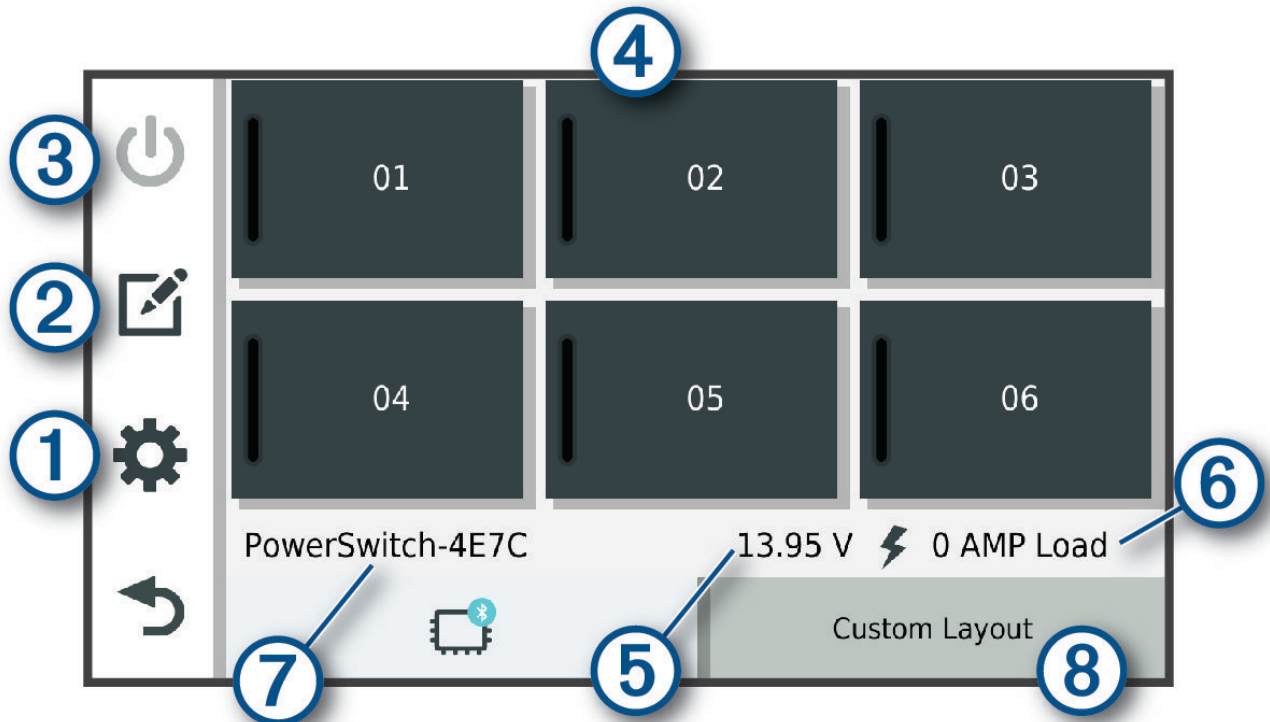

①	Ouvre le menu des paramètres de l'application
②	Passes en mode d'édition pour personnaliser la disposition et les fonctions de l'application
③	Désactive toutes les sorties
④ Boutons Marche/Arrêt	Active chaque sortie connectée
⑤	Affiche la tension d'entrée
⑥	Affiche l'intensité totale de l'appareil Garmin PowerSwitch sélectionné
⑦	Affiche le nom de l'appareil
⑧	Affiche les onglets de l'appareil Garmin PowerSwitch et les onglets de disposition personnalisée

Activation d'un commutateur d'alimentation



Avant de pouvoir utiliser l'application Garmin PowerSwitch pour activer un commutateur, vous devez installer votre appareil Garmin PowerSwitch dans votre véhicule et le coupler avec l'application Garmin PowerSwitch.

Dans l'application Garmin PowerSwitch, sélectionnez un bouton d'alimentation pour activer ou désactiver un commutateur.

Désactivation de tous les commutateurs

Sélectionnez

Personnalisation d'un bouton

- 1 Sur l'écran de l'application Garmin PowerSwitch, sélectionnez .
L'application passe en mode d'édition.
- 2 Sélectionnez  sur le bouton que vous voulez personnaliser.
- 3 Sélectionner une option :
 - Pour modifier le nom du bouton, sélectionnez le champ **Étiquette du bouton** et saisissez un nom.
 - Pour ajouter une icône au bouton, sélectionnez le champ **Icône**, puis sélectionnez une icône.
 - Pour modifier la couleur du bouton, sélectionnez une couleur.
 - Pour modifier le mode du bouton, sélectionnez un mode de bouton.
 - Pour régler l'intensité du commutateur, utilisez le curseur.
 - Pour définir le bouton à activer avec une entrée de commande, sélectionnez une entrée de commande.
- 4 Sélectionnez .
- 5 Sélectionnez **OK**.

Affectation d'un commutateur à une entrée de commande



Avant de pouvoir utiliser les fonctions d'entrée de commande, vous devez connecter une entrée de commande à votre appareil Garmin PowerSwitch.

Vous pouvez attribuer un ou plusieurs commutateurs à activer lorsque l'appareil Garmin PowerSwitch reçoit un signal d'une entrée de commande.



- 1 Sélectionnez .
- 2 Sélectionnez votre appareil Garmin PowerSwitch.
- 3 Sélectionnez une entrée de commande.
- 4 Sélectionnez un ou plusieurs commutateurs.

Ajout d'une disposition personnalisée



Vous pouvez ajouter un onglet de disposition personnalisé à l'application Garmin PowerSwitch. Les boutons ajoutés à une disposition personnalisée peuvent contrôler plusieurs commutateurs à la fois.

- 1 Dans l'application Garmin PowerSwitch, sélectionnez .
L'appareil passe en mode d'édition.
- 2 Sélectionnez .



Ajout d'un bouton à une disposition personnalisée

- 1 Dans l'application Garmin PowerSwitch, sélectionnez un onglet de disposition personnalisée.
- 2 Sélectionnez .
L'application passe en mode d'édition.
- 3 Sélectionnez **Bouton Ajouter**.
- 4 Sur le nouveau bouton, sélectionnez .
- 5 Sélectionner une option :
 - Pour modifier le nom du bouton, sélectionnez le champ **Étiquette du bouton** et saisissez un nom.
 - Pour ajouter une icône au bouton, sélectionnez le champ **Icône**, puis sélectionnez une icône.
 - Pour modifier la couleur du bouton, sélectionnez une couleur.
- 6 Sélectionnez **Ajouter l'action**.
- 7 Si nécessaire, sélectionnez un appareil Garmin PowerSwitch et un commutateur.
- 8 Sélectionnez une action :
 - Pour que le bouton active ou désactive le commutateur à chaque pression, sélectionnez **Basculer**.
 - Pour que le bouton active le commutateur, sélectionnez **Activer**.
 - Pour que le bouton désactive le commutateur, sélectionnez **Éteindre**.
- 9 Sélectionnez un mode pour le bouton :
 - Pour que le bouton s'active d'une simple pression, sélectionnez **Standard**.
 - Pour que le bouton s'active uniquement lorsque vous appuyez dessus, sélectionnez **Momentané**.
 - Pour que le bouton s'allume et s'éteigne de manière répétée, sélectionnez **Alternance**, puis sélectionnez des intervalles de temps.
- 10 Si possible, utilisez le curseur pour régler la luminosité des lumières.
- 11 Sélectionnez .
- 12 Si nécessaire, sélectionnez **Ajouter l'action** pour ajouter des actions supplémentaires au bouton.
Vous pouvez ajouter une action pour chaque commutateur de l'appareil Garmin PowerSwitch.

Organisation des boutons dans une disposition personnalisée

- 1 Dans l'application Garmin PowerSwitch, sélectionnez un onglet de disposition personnalisée.
- 2 Sélectionnez .
L'application passe en mode d'édition.
- 3 Sur le bouton que vous souhaitez déplacer, maintenez le symbole  enfoncé et faites glisser le bouton vers une autre position.

Suppression d'une disposition personnalisée ou d'un bouton

- 1 Dans l'application Garmin PowerSwitch, sélectionnez un onglet de disposition personnalisée.
- 2 Sélectionnez .
L'application passe en mode d'édition.
- 3 Sélectionner une option :
 - Pour supprimer un bouton, sélectionnez  sur le bouton à supprimer.
 - Pour supprimer un onglet de disposition, sélectionnez  dans l'onglet de disposition.



Routines

Les routines automatisent votre appareil Garmin PowerSwitch. Lorsque vous définissez une routine sur votre appareil de navigation Garmin compatible, elle s'active ou se désactive automatiquement lorsque les conditions de la routine sont remplies. Par exemple, vous pouvez définir une routine pour activer un commutateur à une heure spécifique chaque jour ou lorsque votre véhicule atteint une vitesse spécifique. Les routines ne sont disponibles que si vous utilisez un appareil de navigation Garmin compatible.



Ajout d'une routine

- 1 Dans l'application Garmin PowerSwitch, sélectionnez  > **Routines**.
- 2 Si nécessaire, sélectionnez **Ajouter une routine**.
- 3 Sélectionnez **Quand**.
- 4 Sélectionnez un déclencheur :
 - Pour définir un commutateur à déclencher lorsque votre véhicule atteint une vitesse spécifique, sélectionnez **Vitesse > Suivant**, et suivez les instructions à l'écran pour entrer les seuils de vitesse.
 - Pour définir un commutateur à déclencher à une heure spécifique chaque jour, sélectionnez **Heure > Suivant**, puis entrez une heure.
 - Pour définir un commutateur à déclencher au lever du soleil, sélectionnez **Lever du soleil**.
 - Pour définir un commutateur à déclencher au coucher du soleil, sélectionnez **Couch. soleil**.
- 5 Sélectionnez **Ajouter l'action**.
- 6 Sélectionnez un appareil, un commutateur, une action et un mode de bouton.
- 7 Si besoin, réglez l'atténuation de la luminosité à l'aide du curseur.
- 8 Sélectionnez **Enregistrer**.

Modification d'une routine

- 1 Dans l'application Garmin PowerSwitch, sélectionnez  > **Routines**.
- 2 Sélectionnez  sur la routine à modifier.
- 3 Sélectionner une option :
 - Pour modifier le déclencheur de la routine, sélectionnez **Quand**, puis sélectionnez un déclencheur.
 - Pour modifier une action, sélectionnez  sur l'action à modifier et faites vos changements.
 - Pour ajouter une action à la routine, sélectionnez **Ajouter l'action** et saisissez des informations sur l'action.
- 4 Sélectionnez **Enregistrer**.

Suppression d'une routine

- 1 Dans l'application Garmin PowerSwitch, sélectionnez  > **Routines**.
- 2 Sélectionnez  sur la routine à supprimer.

Commande vocale

REMARQUE : la fonction Commande vocale n'est pas disponible pour toutes les langues et régions ainsi que sur certains modèles.

REMARQUE : un environnement bruyant peut affecter les performances de la navigation par instructions vocales.

La fonction Commande vocale vous permet de contrôler votre appareil en prononçant des mots et des ordres. Le menu Commande vocale fournit des instructions vocales ainsi qu'une liste d'ordres possibles.

Conseils pour les commandes vocales

- Parlez d'une voix claire en direction de l'appareil.
- Commencez chaque phrase par *OK, Garmin*.
- Réduisez les bruits ambiants, comme les voix ou la radio, pour aider l'appareil à mieux comprendre vos demandes.
- Répondez aux invites vocales de l'appareil.
- Si vous ne recevez pas une réponse utile, reformulez votre demande.
- Si l'appareil ne répond pas à vos demandes, vérifiez qu'il n'est pas placé près d'un haut-parleur ou d'une aération, qui peuvent produire un bruit qui interfère avec le microphone.

Démarrage de la navigation Garmin par commandes vocales

La navigation Garmin par commandes vocales permet de chercher des lieux et des adresses, de démarrer un itinéraire avec le guidage vocal, de passer des appels mains libres et bien d'autres choses simplement en le demandant à voix haute.

- Dites, *OK, Garmin*, puis prononcez votre demande à voix haute.

Par exemple, vous pouvez dire :

- *OK Garmin, conduis-moi à la maison.*
- *OK Garmin, où se trouve la bibliothèque ?*

Vérification de votre heure d'arrivée

Quand un itinéraire est actif, vous pouvez prononcer une commande pour obtenir une estimation de l'heure d'arrivée à destination.

Dites *OK Garmin, à quelle heure arriverons-nous ?*.

Appel téléphonique à l'aide d'une commande vocale

Vous pouvez utiliser une commande vocale pour appeler un contact du répertoire de votre smartphone couplé.

Dites, *OK Garmin, appelle*, puis prononcez le nom du contact.

Par exemple, vous pouvez dire *OK Garmin, appelle Maman..*

Modification des paramètres de l'appareil à l'aide d'une commande vocale

Vous pouvez dire des phrases comme celles-ci pour régler les paramètres de l'appareil de 0 à 10.

- *OK Garmin, augmente le volume.*
- *OK Garmin, règle le volume sur 0.*
- *OK Garmin, règle le volume sur 9.*
- *OK Garmin, baisse la luminosité.*
- *OK Garmin, règle la luminosité sur 5.*

Paramètres

Paramètres du téléphone

Sélectionnez  > **Téléphone**, puis sélectionnez votre smartphone.

Déconnecter : déconnecte le téléphone couplé.

Nom du téléphone : affiche le nom du smartphone couplé. Vous pouvez sélectionner le nom pour modifier son affichage sur votre appareil de navigation.

Appels téléphoniques : permet à l'appareil de navigation de contrôler les appels depuis votre smartphone couplé.

Garmin dēzl : s'affiche lorsque l'appareil de navigation est connecté à l'application dēzl sur votre smartphone.

Adaptateur Garmin eLog : affiche l'état de votre adaptateur Garmin eLog couplé. Cette fonction n'est pas disponible dans toutes les régions.

Oublier appareil : permet de retirer l'appareil connecté de la liste des appareils couplés. Cette option n'est disponible que si l'appareil a été couplé.

Paramètres Wi-Fi

Les paramètres du réseau sans fil vous permettent de gérer les réseaux Wi-Fi.

Sélectionnez  > **Wi-Fi**.

Wi-Fi : active la radio Wi-Fi.

Réseaux enregistrés : permet de modifier ou de supprimer les réseaux enregistrés.

Rechercher des réseaux : recherche des réseaux Wi-Fi à proximité ([Connexion à un réseau sans fil, page 52](#)).

Connexion à un réseau sans fil

La première fois que vous allumez votre appareil, il vous invite à vous connecter à votre réseau Wi-Fi et à enregistrer votre appareil. Vous pouvez aussi vous connecter à un réseau Wi-Fi via le menu des paramètres.

1 Sélectionnez  > **Wi-Fi**.

2 Si besoin, sélectionnez **Wi-Fi** pour activer la technologie Wi-Fi.

3 Sélectionnez **Rechercher des réseaux**.

L'appareil affiche une liste des réseaux Wi-Fi à proximité.

4 Sélectionnez un réseau sans fil.

5 Si besoin, saisissez le mot de passe du réseau, puis sélectionnez **OK**.

L'appareil se connecte au réseau sans fil. L'appareil enregistre les informations de connexion au réseau et se connecte automatiquement lorsque vous retournez à cette position.

Paramètres de carte et de véhicule

Sélectionnez  > **Carte**.

Véhicule : permet de définir l'icône du véhicule qui représente votre position sur la carte.

Affichage carte routière : permet de définir la perspective sur la carte.

Détails cartographiques : permet de définir le niveau de détails de la carte. Une plus grande précision peut ralentir le tracé de la carte.

Calques de carte : permet de choisir les données qui s'affichent sur la page de la carte ([Personnalisation des calques de la carte, page 34](#)).

Étiquettes de waypoint : définit la taille des étiquettes de waypoint sur la carte.

Retrait des waypoints de l'affichage : masque les icônes de waypoints de la carte lorsque le niveau de zoom est élevé.

Zoom auto : permet de sélectionner automatiquement le niveau de zoom adapté pour une utilisation optimale de votre carte. quand cette option est désactivée, vous pouvez effectuer un zoom avant ou arrière manuel.

Mes cartes : permet de spécifier les cartes que l'appareil doit utiliser parmi celles qui sont installées.

Activation des cartes

Vous avez la possibilité d'activer les cartes installées sur votre appareil.

ASTUCE : pour acheter de nouvelles cartes, rendez-vous sur garmin.com/maps.

1 Sélectionnez  > **Carte** > **Mes cartes**.

2 Sélectionnez une carte.

Paramètres de navigation

Sélectionnez  > **Navigation**.

Méthode de calcul : permet de définir la méthode de calcul des itinéraires.

Contournements : permet de définir les caractéristiques routières à éviter dans vos itinéraires.

Contournements personnalisés : permet d'éviter des routes ou zones particulières.

Trafic : définit les options des fonctions d'info trafic.

Zones environnementales : permet de définir les préférences pour éviter les zones à restrictions environnementales pouvant s'appliquer à votre véhicule.

Mode restreint : permet de désactiver toutes les fonctions qui requièrent l'attention du conducteur.

Simulateur GPS : permet d'arrêter la réception des signaux GPS sur l'appareil et d'économiser la batterie.

Paramètres de trafic

Dans le menu principal, sélectionnez  > **Navigation** > **Trafic**.

Trafic : active la fonction d'info-traffic.

Fournisseur actuel : permet de définir le fournisseur de données d'info-traffic à utiliser. L'option Auto permet de sélectionner les meilleures données disponibles sur le trafic, de manière automatique.

Abonnements : permet d'afficher vos abonnements actuels aux services d'info-traffic.

Optimiser l'itinéraire : permet à l'appareil d'utiliser les autres itinéraires optimisés, automatiquement ou sur demande (*Contournement des ralentissements sur votre itinéraire*, page 27).

Paramètres d'aide à la conduite

Sélectionnez  > **Assistance au conducteur**.

Alertes destinées au conducteur : permet d'activer ou de désactiver les alertes à l'approche de certaines zones ou selon les conditions routières (*Fonctions et alertes de vigilance du conducteur*, page 12).

Alerte d'excès de vitesse : vous avertit dès que vous dépassez la limite de vitesse autorisée.

Tonalité de baisse de vitesse : vous avertit lorsque la limite de vitesse diminue.

Alerte de frontière nationale : affiche une notification lors du franchissement des frontières internationales.

Aperçu de l'itinéraire : affiche un aperçu des routes principales sur votre itinéraire lorsque vous démarrez la navigation.

Planning des pauses : vous rappelle de prendre une pause et affiche les services sur votre itinéraire quand vous avez conduit longtemps sans vous arrêter. Vous pouvez activer ou désactiver les rappels de pause et les suggestions de service sur votre itinéraire.

Alertes points d'intérêt : vous prévient lorsque vous approchez d'une zone de danger.

Planifier l'arrivée : affiche une carte de votre destination à la fin d'un itinéraire. Vous pouvez également permettre à votre appareil de télécharger des images satellites à l'aide des données mobiles de votre smartphone couplé.

Paramètres de la caméra

Les paramètres de la caméra vous permettent de gérer des caméras Garmin couplées et les paramètres de la caméra. Les paramètres de ce menu ne s'affichent que lorsqu'une caméra est connectée à votre appareil dēzl. Consultez le manuel de votre caméra compatible pour en savoir plus sur la manière de coupler une caméra avec votre appareil dēzl.

Paramètres d'affichage

Sélectionnez  > **Affichage**.

Orientation : permet de définir l'orientation de l'écran en mode portrait (vertical) ou en mode paysage (horizontal).

REMARQUE : cette fonction n'est pas disponible sur tous les modèles.

Thème Couleur : permet de choisir entre les modes couleur Nuit et Jour. Si vous sélectionnez l'option Auto, l'appareil bascule automatiquement entre les deux modes en fonction de l'heure.

Luminosité : permet de régler la luminosité de l'écran.

Délai d'affichage : permet de définir la durée d'inactivité avant que votre appareil ne passe en mode veille lorsque votre appareil est sur batterie.

Capture d'écran : permet de prendre une photo de l'écran de l'appareil. Les captures d'écran sont enregistrées dans la mémoire de l'appareil, dans le dossier Screenshot.

Paramètres système

Sélectionnez  > **Système**.

Profil de voix : permet de changer la langue des instructions vocales.

Langue du texte : permet de modifier la langue de tous les éléments textuels affichés à l'écran.

REMARQUE : les changements de langue n'ont aucun impact sur les données saisies par l'utilisateur ou les données cartographiques, telles que les noms de rues.

Langue du clavier : permet d'activer les différentes langues du clavier.

Unités : permet de définir l'unité de mesure utilisée pour les distances.

Heure actuelle : permet de régler l'heure de l'appareil.

Format Heure : permet de sélectionner une heure d'affichage au format 12 heures, 24 heures ou UTC.

Format de position : permet de définir le format de coordonnées et le datum (système géodésique) utilisés pour les coordonnées géographiques.

Paramètres de l'appareil et informations sur le produit

Sélectionnez  > **Appareil**.

Infos produit : affiche les informations relatives à la version du matériel et du logiciel.

Indications réglementaires : affiche les informations de conformité et réglementaires relatives à l'étiquetage électronique.

CLUF : vous permet de consulter le contrat de licence utilisateur final (CLUF), ainsi que des informations sur la licence logicielle.

Licences logiciel : permet d'afficher des informations sur le logiciel et la licence.

Rapport de données de l'appareil : partage des données pour améliorer l'appareil.

Historique de voyage : permet à l'appareil de stocker un enregistrement des endroits que vous avez visités. Cette option permet d'afficher le journal de trajet et d'utiliser d'autres fonctions de l'historique de trajet.

Réinitialiser : vous permet d'effacer l'historique des voyages, de réinitialiser les paramètres ou de supprimer toutes les données utilisateur.

Réinitialisation des données et des paramètres

L'appareil offre plusieurs options pour supprimer vos données utilisateur et réinitialiser tous les paramètres sur les valeurs d'usine par défaut.

1 Sélectionnez  > **Appareil** > **Réinitialiser**.

2 Sélectionner une option :

- Pour effacer votre historique de voyage, sélectionnez **Effacer histor. voyage**.
Cette option permet de supprimer tous les enregistrements des endroits que vous avez traversés. Elle ne supprime pas les lieux enregistrés ou les cartes installées.
- Pour réinitialiser tous les paramètres sur les valeurs d'usine par défaut, sélectionnez **Réinitialiser paramètres par défaut**.
Cette option ne supprime pas les données utilisateur.
- Pour supprimer toutes les données utilisateur et réinitialiser tous les paramètres sur les valeurs d'usine par défaut, sélectionnez **Supprimer les données et réinitialiser les paramètres**.
Cette option supprime toutes les données utilisateur, y compris les lieux enregistrés, les destinations récentes et l'historique de voyage. Les cartes installées ne sont pas supprimées.

Restauration des paramètres

Vous pouvez rétablir les réglages par défaut d'une certaine catégorie de paramètres ou de l'ensemble des paramètres.

1 Sélectionnez .

2 Si besoin est, sélectionnez une catégorie de paramètres.

3 Sélectionnez  > **Restaurer**.

Informations sur l'appareil

Affichage des informations légales et de conformité relatives à l'étiquetage électronique

1 Dans le menu des paramètres, faites défiler l'écran jusqu'au fond du menu.

2 Sélectionnez **Appareil** > **Indications réglementaires**.

Caractéristiques techniques

Plage de températures de fonctionnement	De -20 à 55 °C (de -4 à 131 °F)
Plage de températures de chargement	De 0 à 45 °C (de 32 à 113 °F)
Alimentation	Alimentation du véhicule à l'aide du câble allume-cigare fourni. Alimentation CA à l'aide d'un accessoire en option (pour une utilisation à la maison ou au bureau uniquement).
Type de pile	Rechargeable au lithium-ion

Chargement de l'appareil

REMARQUE : ce produit de classe III doit être alimenté par une alimentation LPS.

Vous pouvez charger la batterie de votre appareil à l'aide d'une des méthodes suivantes.

- Installez l'appareil sur le support de montage, puis connectez le support à l'alimentation du véhicule.
- Branchez l'appareil sur l'adaptateur d'alimentation disponible en option, par exemple sur l'adaptateur d'alimentation pour prise murale.

Vous pouvez acheter un adaptateur CA-DC Garmin convenant à un usage à domicile ou au bureau auprès d'un revendeur Garmin ou sur le site www.garmin.com. Le chargement de l'appareil peut être lent quand il est connecté à un adaptateur tiers.

Maintenance de l'appareil

Centre d'assistance Garmin

Rendez-vous sur support.garmin.com pour obtenir de l'aide et des informations, et accéder aux manuels des produits, aux questions fréquentes, à des vidéos et à l'assistance client.



Mise à jour du logiciel et des cartes à l'aide d'un réseau Wi-Fi

AVIS

Il se peut que vous deviez télécharger des fichiers volumineux pour effectuer les mises à jour cartographiques et logicielles. Les limites et frais de données habituels imposés par votre fournisseur de services Internet s'appliquent. Contactez votre fournisseur de services Internet pour obtenir plus d'informations sur les limites et frais de données.

Vous pouvez mettre à jour les cartes et le logiciel en connectant votre appareil à un réseau Wi-Fi qui fournit un accès à Internet. Ceci vous permet de mettre à jour votre appareil sans vous connecter à un ordinateur.

- 1 Connectez l'appareil à un réseau Wi-Fi (*Connexion à un réseau sans fil*, page 52).

Lorsque l'appareil se connecte au réseau Wi-Fi, il recherche les mises à jour disponibles. Quand une mise à jour est disponible,  s'affiche sur l'icône  dans le menu principal.

- 2 Sélectionnez  > **Mises à jour**.

L'appareil recherche les mises à jour disponibles. Quand une mise à jour est disponible, **Mise à jour disponible** s'affiche sous Carte ou Logiciel.

- 3 Sélectionner une option :

- Pour installer toutes les mises à jour disponibles, sélectionnez **Tout installer**.
- Pour installer uniquement les mises à jour cartographiques, sélectionnez **Carte > Tout installer**.
- Pour installer uniquement les mises à jour logicielles, sélectionnez **Logiciel > Tout installer**.

- 4 Lisez les contrats de licence, puis sélectionnez **Tout accepter** pour accepter les contrats.

REMARQUE : si vous ne souhaitez pas accepter les conditions de licence, vous pouvez sélectionner Refuser. Le processus de mise à jour s'arrête alors. Vous ne pouvez pas installer des mises à jour sans accepter les contrats de licence.

- 5 A l'aide du câble USB inclus, branchez l'appareil à une source d'alimentation externe, puis sélectionnez **Continuer** (*Chargement de l'appareil*, page 56).

Utilisez un chargeur USB mural d'au minimum 2 A pour optimiser les résultats. Il existe de nombreux adaptateurs USB pour smartphone, tablette ou appareil portable compatibles.

- 6 Veillez à ce que l'appareil reste connecté à l'alimentation externe et à portée du réseau Wi-Fi jusqu'à la fin du processus de mise à jour.

ASTUCE : si vous interrompez ou annulez une mise à jour de carte avant la fin, il risque de manquer certaines données cartographiques sur votre appareil. Pour récupérer les données cartographiques manquantes, vous devez effectuer à nouveau la mise à jour via Wi-Fi ou Garmin Express.

Mise à jour de cartes et de logiciels avec Garmin Express

Vous pouvez utiliser l'application Garmin Express pour télécharger et installer les dernières mises à jour cartographiques et logicielles disponibles pour votre appareil.

- 1 Si l'application Garmin Express n'est pas installée sur votre ordinateur, rendez-vous sur garmin.com/express et suivez les instructions qui s'affichent à l'écran pour l'installer (*Installation de Garmin Express, page 58*).
- 2 Ouvrez l'application  Garmin Express.
- 3 Connectez votre appareil à votre ordinateur à l'aide d'un câble USB.
La petite extrémité du câble se connecte au port USB **1** de votre appareil *dēzl* et la grande extrémité se branche sur un port USB disponible de votre ordinateur.

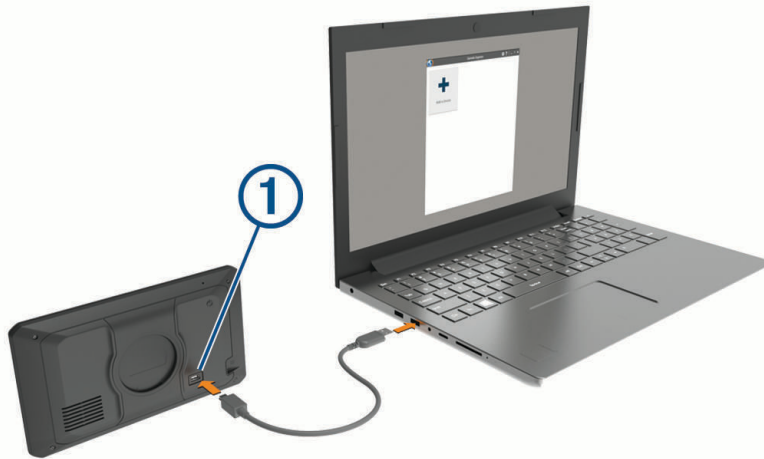

- 4 Sur votre appareil *dēzl*, sélectionnez **Appuyer pour connecter à un ordinateur**.
- 5 Dans l'application Garmin Express, cliquez sur **Ajouter un appareil**.
L'application Garmin Express recherche votre appareil et affiche le nom ainsi que le numéro de série de l'appareil.
- 6 Cliquez sur **Ajouter appareil**, puis suivez les instructions qui s'affichent à l'écran pour ajouter votre appareil à l'application Garmin Express.
Une fois configurée, l'application Garmin Express affiche les mises à jour disponibles pour votre appareil.

Mises à jour disponibles

Installer tout

Dernière vérification : Cette fois-ci uniquement 

Estimation du temps d'installation : 1 heure et 18 minutes

[Afficher les détails](#)

7 Sélectionner une option :

- Pour installer toutes les mises à jour disponibles, cliquez sur **Tout installer**.
- Pour installer une mise à jour spécifique, cliquez sur **Afficher les détails**, puis sur **Installer** à côté de la mise à jour de votre choix.

L'application Garmin Express télécharge et installe les mises à jour sur votre appareil. Les mises à jour cartographiques sont volumineuses. Leur installation peut prendre beaucoup de temps si votre connexion Internet est lente.

REMARQUE : si une mise à jour cartographique est trop volumineuse pour votre appareil, le logiciel peut vous inviter à installer une carte microSD® dans votre appareil pour augmenter la capacité de stockage interne (*Installation d'une carte mémoire pour les cartes et les données, page 67*).

8 Suivez les instructions qui s'affichent à l'écran pendant le processus de mise à jour pour terminer l'installation des mises à jour.

Par exemple, pendant une mise à jour, l'application Garmin Express peut vous demander de déconnecter et de reconnecter votre appareil.

Installation de Garmin Express

L'application Garmin Express est disponible pour les ordinateurs Windows® et Mac®.

1 Sur votre ordinateur, rendez-vous sur garmin.com/express.

2 Sélectionner une option :

- Pour afficher la configuration requise et vérifier que l'application Garmin Express est compatible avec votre ordinateur, sélectionnez **Configuration système requise**.
- Pour une installation sur un ordinateur Windows, sélectionnez **Télécharger pour Windows**.
- Pour une installation sur un ordinateur Mac, sélectionnez **Télécharger pour Mac**.

3 Ouvrez le fichier téléchargé et suivez les instructions à l'écran pour finaliser l'installation.

Chargement de l'appareil

REMARQUE : ce produit de classe III doit être alimenté par une alimentation LPS.

Vous pouvez charger la batterie de votre appareil à l'aide d'une des méthodes suivantes.

- Installez l'appareil sur le support de montage, puis connectez le support à l'alimentation du véhicule.
- Branchez l'appareil sur l'adaptateur d'alimentation disponible en option, par exemple sur l'adaptateur d'alimentation pour prise murale.

Vous pouvez acheter un adaptateur CA-DC Garmin convenant à un usage à domicile ou au bureau auprès d'un revendeur Garmin ou sur le site www.garmin.com. Le chargement de l'appareil peut être lent quand il est connecté à un adaptateur tiers.

Entretien de l'appareil

AVIS

Évitez de laisser tomber l'appareil.

Pour éviter tout dommage permanent, ne conservez pas l'appareil à un endroit où il pourrait être exposé de manière prolongée à des températures extrêmes.

N'utilisez jamais d'objet dur ou pointu sur l'écran tactile, car vous risqueriez de l'endommager.

Ne mettez pas l'appareil en contact avec l'eau.

Nettoyage du boîtier externe

AVIS

Évitez d'utiliser des nettoyants chimiques ou des solvants susceptibles d'endommager les parties en plastique de l'appareil.

- 1 Nettoyez le boîtier externe de l'appareil (hormis l'écran tactile) à l'aide d'un chiffon humide et imbibé d'un détergent non abrasif.
- 2 Essuyez l'appareil.

Nettoyage du port USB

- 1 Éteignez l'appareil et débranchez-le de sa source d'alimentation.
- 2 Nettoyez le port USB à l'aide d'un chiffon doux, propre et non pelucheux ou d'un coton-tige.
REMARQUE : si nécessaire, humidifiez légèrement le chiffon ou le coton-tige avec de l'alcool isopropylique.
- 3 Laissez l'appareil sécher complètement avant de le brancher à nouveau sur une source d'alimentation.

Nettoyage de l'écran tactile

- 1 Utilisez un chiffon doux, propre et non pelucheux.
- 2 Humectez-le d'eau si nécessaire.
- 3 Si vous utilisez un chiffon humide, éteignez l'appareil et débranchez-le de la source d'alimentation.
- 4 Nettoyez délicatement l'écran avec le chiffon.

Réinitialisation de l'appareil

Vous pouvez réinitialiser votre appareil s'il cesse de fonctionner.

Maintenez le bouton Marche/Arrêt enfoncé pendant 12 secondes.

Retrait de l'appareil, du support et de la ventouse

Retrait du support de la ventouse

- 1 Desserrez l'écrou qui fixe le support magnétique alimenté à la rotule de la ventouse.
- 2 Tournez le support de l'appareil vers la droite ou vers la gauche.
- 3 Appliquez une pression jusqu'à ce que la partie creuse du support libère la rotule de la ventouse.

Retrait de la ventouse du pare-brise

- 1 Faites basculer le levier de la ventouse dans votre direction.
- 2 Tirez la languette du support à ventouse vers vous.

Dépannage

La ventouse n'adhère pas au pare-brise

- 1 Nettoyez la ventouse et le pare-brise avec de l'alcool à 90°.
- 2 Séchez-les à l'aide d'un chiffon sec et propre.
- 3 Fixez la ventouse (*Considérations relatives au montage, page 2*).

L'appareil bouge dans le support pendant que je conduis

Pour que le support fonctionne correctement, vous devez le nettoyer régulièrement et positionner l'appareil près de la ventouse.

Si l'appareil bouge pendant que vous conduisez, testez les solutions suivantes.

- Retirez le support de montage alimenté du bras à ventouse et frottez l'attache à l'aide d'un chiffon.
La poussière et d'autres saletés peuvent affecter la friction de la rotule et permettre au support de bouger pendant que vous conduisez.
- Faites pivoter le bras articulé le plus près possible de la ventouse.
En positionnant l'appareil plus près du pare-brise, vous réduisez les secousses et les vibrations.

Mon appareil ne parvient pas à acquérir les signaux satellites

- Assurez-vous que le simulateur GPS est désactivé (*Paramètres de navigation, page 53*).
- Eloignez l'appareil des parkings couverts, des grands bâtiments et des arbres.
- Restez immobile pendant quelques minutes.

L'appareil ne se charge pas dans mon véhicule

- Vérifiez que le moteur du véhicule tourne et alimente la prise électrique.
- Vérifiez que la température dans l'habitacle se situe dans la plage de températures de chargement indiquée dans les caractéristiques techniques.
- Dans la boîte à fusibles du véhicule, vérifiez que le fusible de la prise du véhicule n'est pas cassé.

Ma batterie ne reste pas chargée très longtemps

- Baissez la luminosité de l'écran (*Paramètres d'affichage, page 54*).
- Réduisez la temporisation de l'affichage (*Paramètres d'affichage, page 54*).
- Baissez le volume (*Réglage du volume, page 9*).
- Eteignez la radio Wi-Fi quand vous ne l'utilisez pas (*Connexion à un réseau sans fil, page 52*).
- Passez l'appareil en mode économie d'énergie quand vous ne l'utilisez pas (*Mise sous/hors tension de l'appareil, page 6*).
- N'exposez pas votre appareil à des températures extrêmes.
- Ne laissez pas votre appareil directement exposé aux rayons du soleil.

Mon appareil ne se connecte pas à mon téléphone

- Sélectionnez  > **Téléphone**, puis vérifiez que votre smartphone est couplé à l'appareil de navigation.
- Activez la technologie sans fil Bluetooth sur votre smartphone, puis placez votre smartphone dans un rayon de 10 mètres (33 pieds) de votre appareil.
- Vérifiez si votre téléphone est compatible.
Visitez le site www.garmin.com/bluetooth pour plus d'informations.
- Effectuez à nouveau le processus de couplage.
Pour effectuer à nouveau le processus de couplage, vous devez annuler le couplage entre votre téléphone et votre appareil (*Suppression d'un téléphone couplé, page 37*), puis relancer le processus de couplage.

Annexes

Affichage de l'état du signal GPS

Maintenez la touche  enfoncée pendant 3 secondes.

Garmin PowerSwitch

⚠ AVERTISSEMENT

Garmin vous conseille vivement de faire installer l'appareil par un technicien expérimenté disposant des connaissances appropriées en matière de circuits électriques. Le raccordement incorrect du câble d'alimentation peut endommager le véhicule ou la batterie et entraîner des blessures corporelles.

Vous pouvez utiliser un appareil Garmin PowerSwitch connecté pour contrôler les feux, les ventilateurs et bien plus encore à partir de votre appareil d zl.

Consid rations relatives au montage

- L'appareil doit  tre install    proximit  de la batterie et   port e du c ble d'alimentation fourni.
- La surface de montage doit  tre suffisamment solide pour supporter le poids de l'appareil.
- L'emplacement doit permettre la connexion et l'acheminement de tous les c bles.

Installation de l'appareil

Avant d'installer l'appareil, vous devez choisir un emplacement de montage et acheter le mat riel de montage ad quat selon le type de surface.

AVIS

Evitez tous les c bles, jauges, airbags, couvertures d'airbag, CVCA et autres  l ments lorsque vous percez les trous de guidage et fixez le support de montage dans le v hicule. Garmin d cline toute responsabilit  en cas de dommages ou autres cons quences d coulant de l'installation.

- 1 Placez le support   l'emplacement choisi.



- 2 Servez-vous du support comme gabarit pour marquer les deux emplacements de vis  1.
- 3 Percez des trous de guidage (facultatif).
Cette op ration est n cessaire pour certains types de mat riels de fixation. Ne percez pas   travers le support,
- 4 Fixez solidement le support   la surface   l'aide du mat riel adapt    la surface de montage.

Ouverture de la face avant

Vous devez ouvrir le cache avant pour effectuer les connexions électriques.

1 Soulevez le loquet du cache avant ① et faites-le pivoter dans le sens inverse des aiguilles d'une montre.



2 Retirez le cache avant de l'appareil.



Connexion des accessoires

AVIS

N'utilisez pas l'appareil pour commander ou alimenter un winch. Si vous le faites, vous risquez d'endommager votre véhicule ou votre appareil.

Ne connectez pas de source d'alimentation à la borne de sortie d'un accessoire. Si vous le faites, vous risquez d'endommager votre véhicule ou votre appareil.

Exigences relatives aux accessoires :

- Vérifiez l'ampérage de chaque accessoire avant de le brancher à l'appareil Garmin PowerSwitch. L'appareil prend en charge des accessoires jusqu'à 30 A pour chaque canal individuel et jusqu'à 100 A en tout pour l'ensemble du système.
 - Utilisez des fils 10 AWG (6 mm²) pour les accessoires qui utilisent entre 20 et 30 A.
 - Utilisez des fils 12 AWG (4 mm²) pour les accessoires qui utilisent entre 10 et 20 A.
 - Utilisez des fils 14 AWG (2,5 mm²) pour les accessoires qui utilisent moins de 10 A.
 - Utilisez des bornes de taille appropriée pour tous les accessoires connectés.
 - Veillez à serrer tous les connecteurs de borne de manière sécurisée.
- 1 Connectez le fil positif de l'accessoire ① à l'une des bornes d'accessoire ② de l'appareil Garmin PowerSwitch.

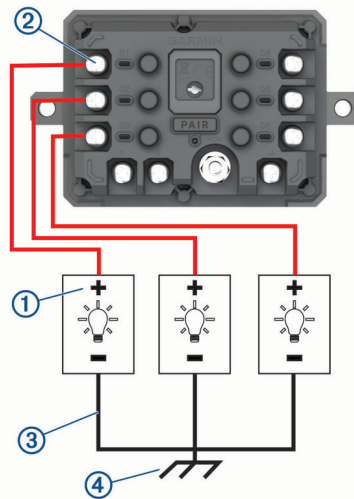

- 2 Branchez le fil négatif ou de terre ③ à une borne de terre non peinte ④ sur le châssis du véhicule, à un bloc de distribution de terre ou directement à la borne négative de la batterie.

⚠ ATTENTION

Ne branchez pas les fils de terre de l'accessoire à la borne de terre (GND) de l'appareil Garmin PowerSwitch, car cela pourrait entraîner des blessures ou des dommages matériels, ou pourrait avoir un impact négatif sur le fonctionnement de l'appareil.

- 3 Vérifiez que toutes les connexions électriques sont bien serrées et qu'elles ne risquent pas de se desserrer pendant l'utilisation.

Connexion d'une entrée de commande

Vous pouvez vous connecter aux bornes de contrôle pour permettre à l'appareil Garmin PowerSwitch d'activer des sorties personnalisables. Par exemple, vous pouvez connecter le commutateur d'allumage de votre véhicule à une borne d'entrée de commande pour allumer automatiquement les accessoires chaque fois que vous démarrez votre véhicule. Les bornes de commande détectent un signal de 3,3 V à 18 V. Vous pouvez configurer les fonctions de sortie avec l'application Garmin PowerSwitch.

Connectez le fil de commande de la source de commande de votre véhicule à l'une des deux bornes de commande de l'appareil Garmin PowerSwitch.

Raccordement de l'appareil à l'alimentation du véhicule

Avant de pouvoir connecter l'appareil à l'alimentation du véhicule, vous devez retirer l'étiquette d'avertissement de la borne +12V de l'appareil.

Vous devez toujours vérifier que toutes les connexions électriques sont bien fixées et qu'elles ne risquent pas de se desserrer lorsque vous utilisez l'appareil.

- 1 Branchez l'extrémité à grande cosse du fil de masse fourni ① à la borne négative de la batterie du véhicule.

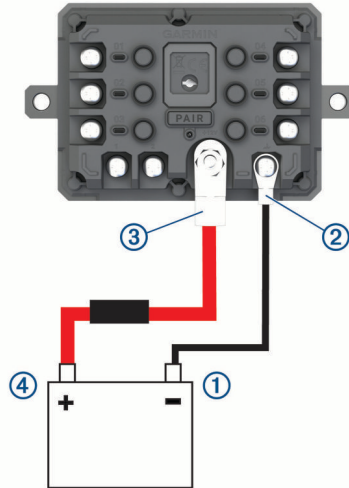

- 2 Connectez l'extrémité à petite cosse du fil de masse à la borne **GND** ② de l'appareil.
- 3 Connectez l'extrémité à petite cosse du câble 12 V fourni à la borne **+12V** ③ de l'appareil.
- 4 Serrez l'écrou de $\frac{3}{8}$ po sur la borne +12 V en respectant un couple maximal de 4,52 Nm (40 lbf-in). Vous devez vérifier que l'écrou ne peut pas être desserré à la main.

AVIS

Ne serrez pas trop la borne +12 V pour éviter de l'endommager.

- 5 Branchez l'extrémité à grande cosse du câble 12 V ④ à la borne positive de la batterie du véhicule.

Couplage avec un système de navigation Garmin

Vous pouvez coupler votre appareil Garmin PowerSwitch avec un système de navigation Garmin compatible.

- 1 Mettez votre appareil Garmin PowerSwitch sous tension et placez votre système de navigation Garmin compatible à moins de 1 m (3,3 pi) de celui-ci.
- 2 Sur votre système de navigation compatible, ouvrez l'application Garmin PowerSwitch.
- 3 Suivez les instructions à l'écran pour terminer la procédure de couplage et de réglage.

Le tableau de bord de l'application principale s'affiche. Une fois les appareils couplés, ils se connectent automatiquement l'un à l'autre lorsqu'ils sont allumés et à portée.

Caractéristiques techniques de la Garmin PowerSwitch

Dimensions (P × L × H)	75 x 125 x 32 mm (2,95 x 4,92 x 1,26")
Plage de températures de fonctionnement	De -25 à 85 °C (de -13 à 185 °F)
Fréquence sans fil	2,4 GHz à +15 dBm
Alimentation	De 12 à 16 V à l'aide du câble allume-cigare fourni.
Sortie accessoire maximale	30 A
Sortie système maximale	100 A
Consommation avec toutes les sorties désactivées	3 mA
Résistance à l'eau	IEC 60529 IPX7 ¹

Dépannage

Mon Garmin PowerSwitch ne reste pas connecté

- Assurez-vous que l'appareil Garmin PowerSwitch est alimenté.
- Vérifiez que la technologie Bluetooth est activée sur votre appareil de navigation ou smartphone couplé.
- Rapprochez l'appareil de navigation ou le smartphone de votre appareil Garmin PowerSwitch.
- Vérifiez que la batterie de votre véhicule fournit au moins une puissance de 12 V.

L'appareil Garmin PowerSwitch éteint automatiquement toutes les sorties pour préserver la batterie du véhicule s'il reçoit moins de 11 V (*Mes accessoires ne sont pas alimentés*, page 65).

Mes accessoires ne sont pas alimentés

- Vérifiez que l'appareil Garmin PowerSwitch est alimenté par la batterie du véhicule.
- Vérifiez que la batterie de votre véhicule fournit au moins une puissance de 12 V.
L'appareil Garmin PowerSwitch éteint automatiquement toutes les sorties pour préserver la batterie de votre véhicule s'il reçoit moins de 11 V. Les sorties se réactivent lorsque l'appareil détecte à nouveau plus de 12 V.
- Vérifiez que toutes les connexions électriques sont bien fixées et qu'elles ne risquent pas de se desserrer lorsque vous utilisez le véhicule.
- Vérifiez que chaque accessoire connecté utilise moins de 30 A.
Si l'un des accessoires utilise plus de 30 A, l'appareil le désactive automatiquement.
- Vérifiez que la charge totale du système est inférieure à 100 A.
Si l'appareil détecte que la charge du système est supérieure à 100 A, il désactive automatiquement toutes les sorties.
- Vérifiez tous les branchements électriques à la recherche d'un éventuel court-circuit.

Caméras sans fil

Votre appareil peut afficher le flux vidéo d'une ou de plusieurs caméras sans fil connectées (vendues séparément).

¹ L'appareil résiste à une immersion accidentelle dans un mètre d'eau pendant 30 minutes. Pour plus d'informations, rendez-vous sur www.garmin.com/waterrating.

Couplage de la caméra BC™ 50 avec un appareil de navigation Garmin

Vous pouvez coupler la caméra BC™ 50 avec un appareil de navigation Garmin compatible. Rendez-vous sur garmin.com/backupcamera pour en savoir plus sur les appareils compatibles.

- 1 Installez la dernière version du logiciel sur votre appareil de navigation.
Il se peut que votre appareil ne prenne pas en charge la caméra BC™ 50 si vous n'avez pas installé la dernière version du logiciel. Pour plus d'informations sur la mise à jour du logiciel de l'appareil, consultez le manuel d'utilisation de votre appareil de navigation.
- 2 Sélectionnez  > **Caméras** > **Ajouter une nouvelle caméra**.
- 3 Suivez les instructions qui s'affichent à l'écran afin de terminer le couplage et la configuration de la caméra.
Quand vous aurez couplé l'appareil avec une caméra pour la première fois, cette caméra se connectera automatiquement à l'appareil de navigation Garmin une fois sous tension.

Affichage de la caméra de recul

AVERTISSEMENT

Utilisé correctement, cet appareil est conçu pour augmenter la vigilance de l'utilisateur. Si vous ne l'utilisez pas correctement, vous pourriez être distrait par l'écran et vous risquez un accident pouvant causer des blessures graves, voire mortelles. Consultez toujours brièvement les informations affichées sur l'écran. Restez toujours attentif à votre environnement. Ne fixez pas l'écran et ne vous laissez pas distraire par celui-ci. Si vous vous concentrez uniquement sur l'écran, vous risquez de ne pas pouvoir éviter certains obstacles ou zones dangereuses.

Une fois votre caméra couplée avec un appareil de navigation Garmin compatible, l'image de la caméra s'affiche automatiquement quand vous allumez l'appareil de navigation et vous pouvez aussi afficher la caméra manuellement à tout moment.

- Si votre appareil de navigation est connecté à une prise commandée par le commutateur d'allumage (recommandé), allumez votre véhicule.
- Si votre appareil de navigation est connecté à une prise toujours sous tension, allumez votre appareil de navigation.
- Pour afficher la caméra manuellement, sélectionnez .
- Pour afficher ou masquer la caméra à l'aide des commandes vocales, dites **Afficher vidéo** ou **Masquer la vidéo**.

REMARQUE : les commandes vocales ne sont pas disponibles sur tous les systèmes de navigation. Les commandes vocales peuvent varier en fonction du modèle de votre appareil de navigation. Cette fonction n'est pas disponible dans toutes les langues ou peut nécessiter un réglage supplémentaire de l'appareil de navigation pour certaines langues. Pour plus d'informations, reportez-vous à l'application OK, Garmin sur votre appareil de navigation. Vous pouvez aussi consulter le manuel d'utilisation de l'appareil de navigation.

La vue de la caméra s'affiche. Quand la caméra détecte que votre véhicule avance, elle arrête automatiquement de diffuser des images et vous pouvez à nouveau utiliser votre appareil de navigation normalement. La vidéo de la caméra est masquée automatiquement au bout de 2 minutes et 30 secondes, que votre véhicule ait avancé ou non.

Changement de caméras

Si plusieurs caméras transmettent leur flux vidéo sur votre appareil, vous pouvez basculer entre les vues de ces caméras.





À partir de la vue de la caméra, sélectionnez une option .

- Sélectionnez .
- Touchez l'écran et sélectionnez une caméra au bas de l'écran.

La vidéo de la caméra s'affiche.

Modification de l'orientation de la caméra

Selon la position de la caméra dans le véhicule, la vidéo sur votre appareil peut apparaître à l'envers ou inversée par défaut. Vous pouvez basculer la vidéo horizontalement ou verticalement pour corriger son orientation.

- 1 À partir de la vue de la caméra, sélectionnez une option .
 - Sélectionnez  > **Régler la vidéo.**
 - Touchez l'écran et sélectionnez .
- 2 Sélectionnez  pour inverser l'image ou  pour basculer l'image.
- 3 Sélectionnez .

Gestion de données

L'appareil est muni d'un lecteur de carte mémoire permettant de stocker davantage de données.

REMARQUE : l'appareil est compatible avec Windows 7 et versions supérieures ainsi qu'avec Mac OS 10.7 et versions supérieures.

A propos des cartes mémoire

Vous pouvez acheter des cartes mémoire auprès d'un vendeur d'articles électroniques, ou un logiciel de cartographie Garmin préchargé (www.garmin.com). Vous pouvez utiliser des cartes mémoire pour stocker les fichiers tels que les cartes et les points d'intérêt personnalisés.

Installation d'une carte mémoire pour les cartes et les données

Vous pouvez installer une carte mémoire afin d'augmenter l'espace de stockage attribué aux cartes et aux autres données de votre appareil. Vous pouvez acheter des cartes mémoire auprès d'un vendeur d'articles électroniques. L'appareil prend en charge les cartes mémoire microSD de 4 à 256 Go. Les cartes mémoire doivent être au format FAT32. Les cartes mémoire de plus de 32 Go doivent être formatées à l'aide de l'appareil.

- 1 Trouvez le logement pour carte mémoire de données et de cartographies sur votre appareil ([Présentation des appareils dēzl OTR620 / LGV620 et dēzl OTR720 / LGV720, page 1](#)).
- 2 Insérez la carte mémoire dont vous disposez dans le lecteur.
- 3 Appuyez dessus jusqu'au déclic.

Connexion de l'appareil à un ordinateur

Vous pouvez connecter l'appareil à votre ordinateur à l'aide d'un câble USB.

- 1 Branchez la petite extrémité du câble USB au port situé sur l'appareil.
- 2 Branchez la grande extrémité du câble USB sur un port USB de votre ordinateur.
- 3 Sur votre appareil dēzl, sélectionnez **Appuyer pour connecter à un ordinateur.**

Une image représentant l'appareil connecté à un ordinateur s'affiche sur l'écran de l'appareil.

Selon le système d'exploitation de votre ordinateur, l'appareil s'affiche en tant qu'appareil portable, lecteur amovible ou volume amovible.

Transfert de données à partir de votre ordinateur

- 1 Connectez l'appareil à votre ordinateur ([Connexion de l'appareil à un ordinateur, page 67](#)).
Selon le système d'exploitation de votre ordinateur, l'appareil s'affiche en tant qu'appareil portable, lecteur amovible ou volume amovible.
- 2 Sur votre ordinateur, ouvrez le gestionnaire de fichiers.
- 3 Sélectionnez un fichier.
- 4 Sélectionnez **Modifier > Copier.**
- 5 Accédez à un dossier sur l'appareil.

REMARQUE : si votre appareil s'affiche en tant que lecteur ou volume amovible, ne placez pas de fichiers dans le dossier Garmin.

- 6 Sélectionnez **Modifier > Coller.**

Achat de cartes supplémentaires

- 1 Consultez la page de votre produit sur garmin.com.
- 2 Cliquez sur l'onglet **Cartes**.
- 3 Si nécessaire, sélectionnez un continent et un type de carte.
- 4 Sélectionnez une carte.
- 5 Suivez les instructions présentées à l'écran.

Achat d'accessoires

- Des accessoires en option sont disponibles sur le site garmin.com ou auprès de votre distributeur Garmin.

