

GARMIN®



MARQ® AVIATOR (GEN 2)

Korisnički priručnik

© 2022 Garmin Ltd. ili njezine podružnice

Sva prava pridržana. Sukladno zakonima o zaštiti autorskih prava, ovaj priručnik se ne smije kopirati, u cijelosti niti djelomično, bez prethodnog pismenog odobrenja tvrtke Garmin. Garmin pridržava pravo izmjene ili poboljšanja svojih proizvoda te izmjene sadržaja ovog priručnika, bez obaveze da obavijesti bilo koju osobu ili organizaciju o tim izmjenama ili poboljšanjima. Posjetite www.garmin.com gdje ćete pronaći posljednje nadogradnje i dodatne podatke o korištenju ovog proizvoda.

Garmin®, logotip Garmin, MARQ®, ANT®, ANT+®, Approach®, Auto Lap®, Auto Pause®, Edge®, GDL®, inReach®, Move IQ®, QuickFit®, TracBack®, VIRB®, Virtual Partner® i Xero® trgovački su znakovi tvrtke Garmin Ltd. ili njezinih podružnica, registrirani u SAD-u i drugim državama. Body Battery™, Connect IQ™, Firstbeat Analytics™, Garmin AutoShot™, Garmin Connect™, Garmin Explore™, Garmin Express™, Garmin GameOn™, Garmin Golf™, Garmin Index™, Garmin Pay™, Garmin Pilot™, Health Snapshot™, HRM-Dual™, HRM-Fit™, HRM-Pro™, HRM-Run™, HRM-Swim™, HRM-Tri™, NextFork™, PacePro™, PLANESYNC™, Rally™, SatIQ™, tempo™, Varia™ i Vector™ trgovački su znakovi tvrtke Garmin Ltd. Ili njezinih podružnica. Ovi trgovački znakovi ne smiju se koristiti bez izričitog dopuštenja tvrtke Garmin.

Android™ trgovački je znak tvrtke Google LLC. Apple®, iPhone®, iTunes® i Mac® trgovački su znakovi tvrtke Apple Inc., registrirani u SAD-u i drugim državama. Riječ i logotipi BLUETOOTH® u vlasništvu su tvrtke Bluetooth SIG, Inc. i svaka upotreba te riječi od strane tvrtke Garmin u skladu je s dodijeljenom licencom. The Cooper Institute® i svi povezani trgovački znakovi vlasništvo su organizacije The Cooper Institute. Di2™ je trgovački znak tvrtke Shimano, Inc. Shimano® je registrirani trgovački znak tvrtke Shimano, Inc. iOS® je registrirani trgovački znak tvrtke Cisco Systems, Inc. i koristi se pod licencom tvrtke Apple Inc. Overwolf™ trgovački su znakovi tvrtke Overwolf Ltd. STRAVA, a Strava™ trgovački su znakovi tvrtke Strava, Inc. Training Stress Score™ (TSS), Intensity Factor™ (IF) i Normalized Power™ (NP) trgovački su znakovi tvrtke Peakware, LLC. Wi-Fi® registrirani je trgovački znak tvrtke Wi-Fi Alliance Corporation. Windows® registrirani je trgovački znak tvrtke Microsoft Corporation u SAD-u i drugim državama. Zwift™ trgovački je znak tvrtke Zwift, Inc. Ostali trgovački znakovi i trgovački nazivi pripadaju njihovim vlasnicima.

Ovaj proizvod ima certifikat ANT+®. Popis kompatibilnih proizvoda i aplikacija potražite na web-mjestu www.thisisant.com/directory.

Sadržaj

Uvod	1	Traženje točke.....	16
Početak rada.....	1	Stvaranje plana leta na satu.....	16
Pregled uređaja.....	1	Slijeđenje plana leta.....	16
Omogućavanje i onemogućavanje		Prikazivanje plana leta na karti.....	16
dodirnog zaslona.....	2	Okretanje i slijeđenje plana leta.....	17
Upotreba sata.....	2	Uređivanje plana leta.....	17
		Brisanje plana leta.....	17
		Avijacijske postavke.....	18
		Odabir omiljene zračne luke.....	18
Satovi	2	Aktivnosti i aplikacije	18
Postavljanje alarma.....	2	Započinjanje aktivnosti.....	19
Uređivanje alarma.....	3	Savjeti za bilježenje aktivnosti.....	19
Pokretanje mjerača odbrojavanja.....	3	Zaustavljanje aktivnosti.....	19
Brisanje mjerača vremena.....	3	Procjena aktivnosti.....	20
Korištenje štoperice.....	4	Trčanje.....	20
Dodavanje alternativnih vremenskih		Trčanje na stazi.....	20
zona.....	4	Savjeti za bilježenje trčanja na	
Uređivanje alternativne vremenske		stazi.....	20
zone.....	5	Virtualno trčanje.....	21
Letenje	5	Kalibracija udaljenosti za traku za	
Avijacijska upozorenja.....	5	trčanje.....	21
Postavljanje avijacijskih		Bilježenje aktivnosti ultra trčanja.....	21
upozorenja.....	6	Bilježenje aktivnosti za utrkivanje s	
Prikaz visinomjera.....	7	preprekama.....	21
Izračun gustoće visine.....	7	Plivanje.....	22
Pregledavanje podataka o vremenskim		Terminologija za plivanje.....	22
uvjetima za letenje.....	8	Vrste zaveslaja.....	22
Pregled METAR podataka.....	8	Savjeti za plivačke aktivnosti.....	22
Pregled TAF podataka.....	9	Automatski odmor i ručni odmor.....	23
Pregled meteorološkog radara		Treniranje uz bilježenje drill vježbi...	23
NEXRAD.....	10	Multisport.....	23
Pregled podataka PLANESYNC™.....	11	Treniranje za triatlon.....	23
Aktivnost letenja.....	11	Stvaranje multisport aktivnosti.....	24
Pokretanje leta.....	11	Aktivnosti u zatvorenom.....	24
Pregledavanje očitavanja zasićenosti		Health Snapshot™.....	24
krvi kisikom (SpO2) tijekom leta...	12	Bilježenje aktivnosti vježbanja	
Navigacija do najbliže zračne luke...	13	snage.....	25
Navigacija do avijacijske točke po		Bilježenje HIIT aktivnosti.....	25
identifikaciji.....	13	Korištenje dvoranskog trenažera.....	26
Zaustavljanje navigacije.....	13	Igranje.....	26
Omogućavanje načina za hitne		Upotreba aplikacije Garmin	
slučajeve.....	14	GameOn™.....	26
Pregledavanje informacija o		Bilježenje igranja s ručnim	
točkama.....	14	unosom.....	27
Indikator horizontalne situacije.....	15	Penjački sportovi.....	27
Rute i planovi leta.....	15		

Bilježenje aktivnosti dvoranskog penjanja.....	27	Virtualni caddie.....	39
Bilježenje aktivnosti penjanja po manjim stijenama.....	28	PlaysLike Distance ikone.....	39
Početak ekspedicije.....	28	Faktori udaljenosti PlaysLike.....	39
Ručno bilježenje točke traga.....	28	PlaysLike postavke.....	40
Pregledavanje točaka traga.....	28	Mjerenje udaljenosti određivanjem cilja dodirrom.....	40
Lov.....	29	Pregled izmjerenih udaraca.....	40
Nautičke aktivnosti.....	29	Ručno mjerenje udarca.....	40
Jedrenje.....	29	Praćenje rezultata.....	40
Pomoć pri okretu uz vjetar.....	29	Bilježenje statistike.....	41
Kalibracija pomoći pri okretu uz vjetar.....	30	Postavke praćenja rezultata.....	41
Unos fiksnog kuta okreta uz vjetar.....	30	O praćenju rezultata za Stableford igru.....	41
Unos smjera stvarnog vjetra.....	30	Pregled podataka o brzini i smjeru vjetra.....	41
Savjeti za najbolju procjenu sile uzgona (lift).....	30	Pregledavanje udaljenosti do zastavice.....	42
Jedriličarska utrka.....	30	Spremanje prilagođenih ciljeva.....	42
Postavljanje startne linije.....	31	Način velikih brojeva.....	42
Pokretanje utrke.....	31	Vježbanje tempa zamaha.....	43
Sportovi na vodi.....	32	Idealan tempo zamaha.....	43
Pregled dionica za sportove na vodi.....	32	Analiza tempa zamaha.....	44
Ribolov.....	32	Pregledavanje niza savjeta.....	44
Odlazak u ribolov.....	32	Vodič skoka.....	44
Plime.....	33	Planiranje skoka.....	44
Pregled informacija o morskim mijenama.....	33	Vrste skokova.....	44
Postavljanje upozorenja o morskim mijenama.....	33	Unos podataka o skoku.....	45
Sidro.....	34	Unos informacija o vjetru za skokove HAHO i HALO.....	45
Označavanje lokacije sidra.....	34	Ponovno postavljanje informacija o vjetru.....	45
Postavke sidra.....	34	Unos informacija o vjetru za statični skok.....	45
Daljinski upravljač za vanbrodski motor.....	34	Postavke konstante.....	46
Uparivanje sata i vanbrodskog motora.....	34	Prilagođavanje aktivnosti i aplikacija..	46
Skijanje i zimski sportovi.....	34	Dodavanje ili uklanjanje omiljene aktivnosti.....	46
Pregledavanje skijaških spustova....	35	Promjena redoslijeda aktivnosti u popisu aplikacija.....	46
Bilježenje aktivnosti slobodnog skijanja ili snowboarda.....	35	Prilagođavanje zaslona s podacima.....	47
Podaci o snazi u cross-country skijanju.....	35	Dodavanje karte aktivnosti.....	47
Golf.....	36	Stvaranje prilagođene aktivnosti.....	47
Igranje golfa.....	36	Postavke aplikacija i aktivnosti.....	48
Izbornik za golf.....	38	Upozorenja za aktivnosti.....	51
Premještanje zastavice.....	38	Postavljanje upozorenja.....	52
		Postavke karte aktivnosti.....	52
		Postavke izrade rute.....	52

Korištenje funkcije ClimbPro	53	Korištenje funkcije Povijest	64
Omogućivanje automatskog uspona	53	Povijest multisport aktivnosti	64
Postavke satelita	54	Osobni rekordi	64
Segmenti	54	Pregledavanje osobnih rekorda	64
Strava™ segmenti	54	Vraćanje osobnog rekorda	65
Pregledavanje pojedinosti o segmentu	54	Brisanje osobnih rekorda	65
Utrkivanje protiv segmenta	55	Pregledavanje ukupnih podataka	65
		Korištenje brojača kilometara	65
		Brisanje povijesti	65
Vježbanje	55	Izgled	65
Objedinjeni status treniranja	55	Postavke izgleda sata	65
Sinkronizirane aktivnosti i mjerenje performansi	55	Zadani zaslon sata	66
Treniranje za utrku	56	Prilagođavanje izgleda sata	66
Kalendar utrka i primarna utrka	56	Brzi pregledi widgeta	67
Vježbanje	56	Prikaz slijeda brzih pregleda widgeta	71
Početak vježbanja	57	Prilagođavanje slijeda brzih pregleda widgeta	71
Ocjena izvedbe vježbanja	57	Stvaranje mapa brzih pregleda widgeta	71
Praćenje vježbanja s usluge Garmin Connect	57	Body Battery	72
Izvođenje preporučenog vježbanja dana	58	Savjeti za poboljšane Body Battery podatke	72
Početak intervalnog vježbanja	58	Mjerenje performansi	72
Prilagođavanje intervalnog vježbanja	58	O procijenjenim maksimalnim vrijednostima VO2	73
Bilježenje testa kritične brzine plivanja	59	Dobivanje procjene maksimalnog VO2 za trčanje	74
Korištenje funkcije Virtual Partner®	59	Dobivanje procjene maksimalnog VO2 za biciklizam	74
Postavljanje cilja treniranja	59	Prikaz predviđenih vremena utrke	75
Utrkivanje s prethodnom aktivnošću	60	Status varijabilnosti pulsa	75
O kalendaru treninga	60	Varijabilnost pulsa i razina stresa	76
Korištenje planova treninga iz aplikacije Garmin Connect	60	Stanje performansi	76
Prilagodljivi plan treniranja	60	Pregledavanje stanja performansi	77
PacePro treniranje	60	Dobivanje procjene FTP-a	77
Preuzimanje PacePro plana iz aplikacije Garmin Connect	61	Provođenje FTP testa	78
Stvaranje PacePro plana na vašem satu	61	Laktatni prag	78
Pokretanje PacePro plana	62	Izvođenje navođenog testa za određivanje laktatnog praga	79
Vodič za snagu	63	Prikaz izdržljivosti u stvarnom vremenu	80
Stvaranje i upotreba vodiča za snagu	63	Pregledavanje krivulje snage	80
		Status treniranja	81
Povijest	63		

Razine statusa treniranja	82	Postavke senzora pulsa na zapešću.....	95
Savjeti za dobivanje statusa treniranja.....	82	Postavljanje upozorenja za neuobičajeni puls.....	95
Akutno opterećenje.....	82	Odašiljanje podataka o pulsu.....	95
Fokus opterećenja treniranja....	83	Pulsni oksimetar.....	96
Omjer opterećenja.....	83	Očitavanje pulsni oksimetrom.....	97
O efektu vježbanja.....	84	Postavljanje načina rada pulsni oksimetra.....	97
Vrijeme oporavka.....	84	Savjeti za čudne podatke pulsni oksimetra.....	97
Puls oporavka.....	85	Kompas.....	97
Performanse i aklimatizacija na više temperature i veću nadmorsku visinu.....	85	Postavljanje smjera kompasa.....	97
Pauziranje statusa treniranja i nastavak pauziranog statusa treniranja.....	85	Postavke kompasa.....	98
Spremnost za treniranje.....	86	Ručna kalibracija kompasa.....	98
Rezultat izdržljivosti.....	86	Postavljanje referentnog sjevera..	98
Rezultat na uzbrdici.....	87	Visinomjer i barometar.....	98
Pregledavanje razine biciklističke kondicije.....	87	Očitavanja visinomjera.....	99
Dodavanje dionica.....	87	Postavke visinomjera.....	99
Dodavanje lokacija za vremensku prognozu.....	88	Kalibracija barometarskog visinomjera.....	99
Upotreba savjetnika za oporavak od umora od letenja.....	88	Postavke barometra.....	99
Planiranje puta u aplikaciji Garmin Connect.....	88	Kalibracija barometra.....	100
Kontrole.....	89	Postavljanje upozorenja na oluju.....	100
Prilagođavanje izbornika kontrola....	92	Postavke nadmorske visine.....	100
Upotreba zaslona svjetla.....	92	Bežični senzori.....	101
Garmin Pay.....	92	Uparivanje bežičnih senzora.....	103
Postavljanje Garmin Pay novčanika.....	92	Dodatak za mjerenje pulsa – tempo i udaljenost trčanja.....	104
Plaćanje pomoću sata.....	92	Savjeti za bilježenje tempa i udaljenosti trčanja.....	104
Dodavanje kartice u Garmin Pay novčanika.....	93	Dinamika trčanja.....	104
Upravljanje Garmin Pay karticama.....	93	Savjeti za rješavanje problema s podacima o dinamici trčanja.....	105
Promjena lozinke za Garmin Pay.....	93	Snaga trčanja.....	105
Jutarnje izvješće.....	93	Postavke snage trčanja.....	106
Prilagodba jutarnjeg izvješća.....	93	Upotreba kontrola Varia kamere....	106
Senzori i dodaci.....	93	inReach daljinski upravljač.....	106
Puls na zapešću.....	94	Upotreba daljinskog upravljača inReach.....	106
Nošenje sata.....	94	VIRB daljinski upravljač.....	106
Savjeti za čudne podatke o pulsu.....	94	Upravljanje VIRB akcijskom kamerom.....	107
		Upravljanje VIRB akcijskom kamerom tijekom aktivnosti.....	107
		Postavke Xero laserske lokacije....	108

Funkcije za sigurnost i praćenje.... 125

Dodavanje kontakata u hitnim slučajevima.....	125
Dodavanje kontakata.....	125
Uključivanje i isključivanje funkcije prepoznavanja nezgoda.....	126
Traženje pomoći.....	126
Pokretanje GroupTrack sesije.....	127
Savjeti za GroupTrack sesije.....	127
GroupTrack postavke.....	127

Postavke za zdravlje i wellness..... 128

Automatski cilj.....	128
Korištenje upozorenja za kretanje.....	128
Minute intenzivnog vježbanja.....	128
Izračun minuta intenzivnog vježbanja.....	128
Praćenje spavanja.....	129
Korištenje funkcije za automatsko praćenje spavanja.....	129

Navigacija..... 129

Pregled i uređivanje spremljenih lokacija.....	129
Spremanje lokacije na dvostrukoj mreži.....	129
Postavljanje referentne točke.....	130
Navigacija prema odredištu.....	130
Navigacija do točke interesa.....	130
Navigacija do početne točke spremljene aktivnosti.....	131
Navigacija do početne točke tijekom aktivnosti.....	131
Pregled uputa za rutu.....	132
Navigacija s funkcijom Sight 'N Go.....	132
Označavanje i pokretanje navigacije na lokaciju čovjeka u moru.....	132
Dijeljenje lokacije s karte pomoću Garmin Connect aplikacije.....	132
Pokretanje GPS aktivnosti s dijeljene lokacije.....	133
Navigacija do podijeljene lokacije tijekom aktivnosti.....	133
Zaustavljanje navigacije.....	133
Staze.....	133
Stvaranje i praćenje staze na uređaju.....	134
Stvaranje povratne staze.....	134

Stvaranje staze u aplikaciji Garmin Connect.....	134
Slanje staze na uređaj.....	135
Pregled ili uređivanje pojedinosti o stazi.....	135
Projekcija točke.....	135
Postavke navigacije.....	135
Prilagođavanje zaslona s navigacijskim podacima.....	136
Postavljanje indikatora smjera.....	136
Postavljanje navigacijskih rješenja.....	136

Postavke upravitelja napajanja..... 136

Prilagodba funkcije štednje baterije..	137
Promjena načina napajanja.....	137
Prilagodba načina napajanja.....	137
Vraćanje načina napajanja.....	138

Postavke sustava..... 138

Postavke vremena.....	139
Postavljanje upozorenja za vrijeme.....	139
Sinkronizacija vremena.....	139
Promjena postavki zaslona.....	140
Prilagođavanje načina rada za spavanje.....	140
Prilagođavanje tipki prečaca.....	140
Mijenjanje mjernih jedinica.....	140
Prikaz informacija o uređaju.....	141
Pregled pravnih informacija i informacija o usklađenosti s propisima na e-oznaci.....	141

Informacije o uređaju..... 141

O AMOLED zaslonu.....	141
Punjenje uređaja.....	142
Specifikacije.....	142
Informacije o bateriji.....	143
Zamjena integriranih QuickFit® dodataka.....	144
Savjeti za prilagođavanje metalne narukvice.....	145
Postupanje s uređajem.....	146
Čišćenje sata.....	146
Upravljanje podacima.....	146
Brisanje datoteka.....	146

Rješavanje problema..... 147

Nadogradnja proizvoda.....	147	Standardne vrijednosti maksimalnog VO2.....	167
Kontaktiranje službe za korisničku podršku za avijacijske proizvode tvrtke Garmin.....	147	FTP ocjene.....	168
Dodatne informacije.....	147	Ocjena rezultata izdržljivosti.....	169
Za moj je uređaj postavljen krivi jezik	147	Veličina i opseg kotača.....	170
Je li moj telefon kompatibilan s mojim satom?.....	147	Objašnjenja simbola.....	170
Povezivanje pametnog telefona sa satom ne uspijeva.....	148		
Mogu li koristiti Bluetooth senzor sa svojim satom?.....	148		
Povezivanje slušalica sa satom ne uspijeva.....	148		
Prekida se reprodukcija glazbe ili veza sa slušalicama.....	148		
Ponovno pokretanje sata.....	148		
Ponovno postavljanje svih zadanih postavki.....	149		
Savjeti za produljenje trajanja baterije.....	149		
Kako mogu poništiti pritisak gumba za dionicu?.....	149		
Primanje satelitskih signala.....	150		
Poboljšavanje prijema GPS satelita.....	150		
Puls na satu nije točan.....	150		
Očitana temperatura tijekom aktivnosti nije točna.....	150		
Zatvaranje demonstracijskog načina rada.....	150		
Praćenje aktivnosti.....	150		
Izgleda kako mjerač koraka nije precizan.....	150		
Broj koraka na mom satu ne podudara se s brojem koraka na mom Garmin Connect računu.....	151		
Broj katova na koje ste se popeli ne čini se točnim.....	151		
Dodatak.....	152		
Podatkovna polja.....	152		
Skala boja i podaci o dinamici trčanja.....	166		
Podaci o balansu vremena dodira s tlom.....	166		
Vertikalna oscilacija i omjer vertikalne oscilacije.....	167		

Uvod

⚠ UPOZORENJE

U kutiji proizvoda potražite list *Važni podaci o sigurnosti i proizvodu* koji sadrži upozorenja i druge važne informacije o proizvodu.

Uvijek se posavjetujte s liječnikom prije nego započnete s programom vježbanja ili ga promijenite.

Početak rada

Kada prvi put upotrebljavate sat, trebate izvršiti ove zadatke kako biste ga postavili i upoznali se s njegovim osnovnim funkcijama.

- 1 Pritisnite **LIGHT** da biste uključili sat (*Pregled uređaja, stranica 1*).
- 2 Za dovršetak početnog postavljanja slijedite upute na zaslonu.
Tijekom početnog postavljanja možete upariti pametni telefon sa satom kako biste primali obavijesti, sinkronizirali aktivnosti i još mnogo toga (*Uparivanje telefona, stranica 115*). Ako nadograđujete s kompatibilnog sata, možete migrirati postavke sata, spremljene staze i još mnogo toga kada uparite svoj novi sat MARQ Aviator s telefonom.
- 3 Napunite sat (*Punjenje uređaja, stranica 142*).
- 4 Započnite aktivnost (*Započinjanje aktivnosti, stranica 19*).

Pregled uređaja

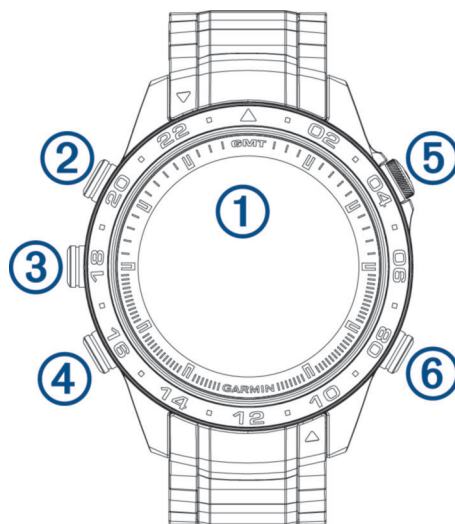

① Zaslom osjetljiv na dodir

- Dodirnite za odabir opcije u izborniku.
- Držite podatke na zaslonu sata kako biste otvorili brz pregled widgeta ili funkciju.
NAPOMENA: Ova funkcija nije dostupna u svim zaslonima sata.
- Povucite prstom gore ili dolje za kretanje kroz slijed brzih pregleda widgeta i izbornike.
- Povucite udesno za povratak na prethodni zaslon.
- Dlanom prekrijte zaslon kako biste se vratili na zaslon sata i smanjili svjetlinu zaslona.

② LIGHT

- Pritisnite kako biste uključili sat.
- Pritisnite za smanjivanje svjetline zaslona.
- Dvaput brzo pritisnite kako biste uključili svjetlo.
- Držite za prikaz izbornika kontrola.

③ UP·MENU

- Pritisnite za kretanje kroz slijed brzih pregleda widgeta i izbornike.

- Držite za prikaz izbornika.
- ④ **DOWN**
 - Pritisnite za kretanje kroz slijed brzih pregleda widgeta i izbornike.
 - Držite za prikaz glazbenih kontrola na bilo kojem zaslonu.
- ⑤ **START·STOP** 
 - Pritisnite za odabir opcije u izborniku.
 - Pritisnite za prikaz popisa aktivnosti i za pokretanje ili zaustavljanje aktivnosti.
 - Držite za navigaciju do avijacijske točke.
- ⑥ **BACK·LAP**
 - Pritisnite za povratak na prethodni zaslon.
 - Pritisnite za bilježenje dionice, odmor ili prijelaz tijekom multisport aktivnosti.

Omogućavanje i onemogućavanje dodirnog zaslona

- Držite **LIGHT** i odaberite .
- Držite **MENU**, odaberite **Sustav > Dodirni zaslon** i odaberite opciju.
SAVJET: Kako biste brzo omogućili ili onemogućili dodirni zaslon, možete dodijeliti prečac za funkciju držanja gumba (*Prilagođavanje tipki prečaca, stranica 140*).

Upotreba sata

- Za prikaz izbornika kontrola držite **LIGHT** (*Kontrole, stranica 89*).
Izbornik kontrola omogućuje brz pristup funkcijama koje se često upotrebljavaju, kao što su uključivanje načina rada bez ometanja, spremanje lokacije i isključivanje sata.
- Na zaslonu sata pritisnite **UP** ili **DOWN** za kretanje kroz slijed brzih pregleda widgeta (*Brzi pregledi widgeta, stranica 67*).
- Na zaslonu sata pritisnite **START** kako biste pokrenuli aktivnost ili otvorili aplikaciju (*Aktivnosti i aplikacije, stranica 18*).
- Držite **MENU** za prilagođavanje zaslona sata (*Prilagođavanje izgleda sata, stranica 66*), podešavanje postavki (*Postavke sustava, stranica 138*), uparivanje bežičnih senzora (*Uparivanje bežičnih senzora, stranica 103*) i još mnogo toga.

Satovi

Postavljanje alarma

Možete postaviti više alarma.

- 1 Držite **MENU**.
- 2 Odaberite **Satovi > ALARMI > Dodaj alarm**.
- 3 Unesite naziv alarma.

Uređivanje alarma

- 1 Držite **MENU**.
- 2 Odaberite **Satovi > ALARMI > Uredi**.
- 3 Odaberite alarm.
- 4 Odaberite opciju:
 - Za uključivanje ili isključivanje alarma odaberite **Status**.
 - Za promjenu vremena alarma odaberite **Vrijeme**.
 - Kako biste postavili alarm koji se redovito ponavlja, odaberite **Ponavljanje** i odaberite kada će se alarm ponavljati.
 - Za odabir vrste obavijesti za alarme odaberite **Zvuk i vibriranje**.
 - Za odabir opisa alarma odaberite **Oznaka**.
 - Za brisanje alarma odaberite **Izbriši**.

Pokretanje mjerača odbrojavanja

- 1 Na izgledu sata držite **MENU**.
- 2 Odaberite **Satovi > MJERAČI VREMENA**.
- 3 Odaberite opciju:
 - Za prvo postavljanje i spremanje mjerača odbrojavanja unesite vrijeme, pritisnite **MENU** i odaberite **Spremanje mjerača vremena**.
 - Za postavljanje i spremanje dodatnih mjerača odbrojavanja odaberite **Dodaj mjerač vremena** i unesite vrijeme.
 - Za postavljanje mjerača odbrojavanja bez njegovog spremanja odaberite **Brzi mjerač** i unesite vrijeme.
- 4 Ako je potrebno, pritisnite **MENU** i odaberite opciju:
 - Odaberite **Vrijeme** kako biste promijenili vrijeme.
 - Odaberite **Ponovo pokreni > Uključi** kako bi se mjerač vremena automatski ponovo pokrenuo nakon isteka vremena.
 - Odaberite **Zvuk i vibriranje** i odaberite vrstu obavijesti.
- 5 Pritisnite **START** kako biste pokrenuli mjerač vremena.

Brisanje mjerača vremena

- 1 Na izgledu sata držite **MENU**.
- 2 Odaberite **Satovi > MJERAČI VREMENA > Uredi**.
- 3 Odaberite mjerač vremena.
- 4 Odaberite **Izbriši**.

Korištenje štoperice

- 1 Na izgledu sata držite **MENU**.
- 2 Odaberite **Satovi > ŠTOPERICA**.
- 3 Pritisnite **START** za pokretanje mjerača vremena.
- 4 Pritisnite **LAP** kako biste ponovno pokrenuli mjerač vremena dionice ①.



Ukupno vrijeme štoperice ② nastavlja teći.

- 5 Za zaustavljanje oba mjerača pritisnite **STOP**.
- 6 Odaberite opciju:
 - Za ponovno postavljanje oba mjerača vremena pritisnite **DOWN**.
 - Za spremanje vremena štoperice kao aktivnosti pritisnite **MENU** i odaberite **Spremi aktivnost**.
 - Pritisnite **MENU** i odaberite **Gotovo** kako biste ponovo postavili mjerače vremena i zatvorili štopericu.
 - Za pregled mjerača vremena dionice pritisnite **MENU** i odaberite **Pregledaj**.
NAPOMENA: Opcija **Pregledaj** prikazuje se samo ako je bilo više dionica.
 - Za povratak na zaslon sata bez ponovnog postavljanja mjerača vremena pritisnite **MENU** i odaberite **Idi na zaslon sata**.
 - Kako biste omogućili ili onemogućili bilježenje dionice, pritisnite **MENU** i odaberite **Tipka Dionica**.

Dodavanje alternativnih vremenskih zona

Možete prikazati trenutno vrijeme u dodatnim vremenskim zonama.

NAPOMENA: Alternativne vremenske zone možete pregledati u slijedu brzih pregleda widgeta ([Prilagođavanje slijeda brzih pregleda widgeta, stranica 71](#)).

- 1 Držite **MENU**.
- 2 Odaberite **Satovi > ALT.VREM.ZONE > Dod.alt.vrem.zona**.
- 3 Odaberite opciju:
 - Odaberite **Kor.ident.zr.luke** kako biste vremensku zonu tražili unosom alfanumeričkog identifikatora zrakoplovne točke.
 - Odaberite **Koristi kartu** kako biste vremensku zonu odabrali po geografskoj lokaciji.
- 4 Pritisnite **UP** ili **DOWN** za označavanje regije i pritisnite **START** za odabir.
- 5 Odaberite vremensku zonu.
- 6 Ako je potrebno, promijenite naziv zone.

Uređivanje alternativne vremenske zone

- 1 Držite **MENU**.
- 2 Odaberite **Satovi > ALT.VREM.ZONE**.
- 3 Odaberite vremensku zonu.
- 4 Pritisnite **START**.
- 5 Odaberite opciju:
 - Za postavljanje vremenske zone tako da se prikazuje u slijedu brzih pregleda widgeta odaberite **Post.apl. kao fav..**
 - Za unos prilagođenog naziva vremenske zone odaberite **Promijeni naziv zone**.
 - Za unos prilagođene kraticice vremenske zone odaberite **Kratica zone**.
 - Za promjenu vremenske zone odaberite **Prom.vrem.z..**
 - Za brisanje vremenske zone odaberite **Izbriši zonu**.

Letenje

UPOZORENJE

Ovaj sat nemojte upotrebljavati kao primarno sredstvo za navigaciju. Prije upotrebe u kutiji proizvoda potražite dokument *Važni podaci o sigurnosti i proizvodu* koji sadrži upozorenja i druge važne informacije o proizvodu.

Sat nije namijenjen za pružanje primarnih informacija o letu i treba se upotrebljavati isključivo kao izvor dodatnih informacija.

Avijacijska upozorenja

UPOZORENJE

Sat nije namijenjen za pružanje primarnih informacija o letu i treba se upotrebljavati isključivo kao izvor dodatnih informacija.

Avijacijska upozorenja na vašem satu mogu vas obavijestiti kada dođete do određenih nadmorskih visina, udaljenosti, točaka i mnogih drugih sadržaja.

Postavljanje avijacijskih upozorenja

- 1 Na zaslonu sata pritisnite **UP** ili **DOWN** kako biste vidjeli brzi pregled widgeta za avijacijska upozorenja.
- 2 Pritisnite **START**.
- 3 Po potrebi odaberite **Uredi popis upoz.** > **Dodaj novo upozorenje** i odaberite upozorenje koje ćete dodati popisu.
- 4 Odaberite upozorenje.
- 5 Odaberite opciju:
NAPOMENA: Nisu sve opcije dostupne za sva upozorenja.
 - Za postavljanje upozorenja za određenu visinu odaberite **Visina**.
 - Za postavljanje upozorenja za određenu udaljenost odaberite **Udaljenost**.
 - Za postavljanje načina vibriranja za obavijest odaberite **Vibe uzorak**.
 - Za postavljanje upozorenja kada dođete do točke odaberite **Točka**.
 - Za postavljanje upozorenja kada dosegnete prag udaljenosti ili vremena odaberite **Prag**.
 - Za ažuriranje izvora METAR podataka odaberite **METAR izvor**.
 - Za postavljanje izvora statistike izlaznih podataka modela odaberite **MOS izvor**.
NAPOMENA: Statistika izlaznih podataka modela dostupna je samo za zračne luke u Sjedinjenim Američkim Državama.
 - Za postavljanje izvora terminalne aerodromske prognoze odaberite **TAF izvor**.
 - Po potrebi unesite vrijeme i odaberite ✓
- 6 Po potrebi odaberite **Status** kako biste uključili upozorenje.
- 7 Odaberite **Omogući sva upozorenja** kako biste omogućili ili onemogućili sva upozorenja za koja je opcija **Status** postavljena na vrijednost **Uključi** (opcionalno).

Prikaz visinomjera

⚠ UPOZORENJE

Sat nije namijenjen za pružanje primarnih informacija o letu i treba se upotrebljavati isključivo kao izvor dodatnih informacija.

- 1 Na zaslonu sata pritisnite **UP** ili **DOWN** za brzi pregled widgeta visinomjera.
- 2 Pritisnite **START**.

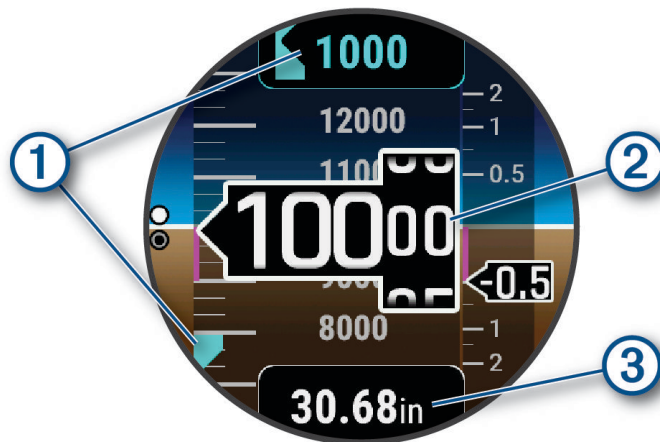

①	Visina za upozorenje
②	Visinski tlak
③	Barometarski tlak

Izračun gustoće visine

Gustoću visine na trenutačnoj lokaciji možete izračunati podešavanjem temperature i barometarskog tlaka.

- 1 Na zaslonu sata pritisnite **UP** ili **DOWN** za brzi pregled widgeta visinomjera.
- 2 Pritisnite **DOWN** za prikaz kalkulatora gustoće visine.
- 3 Pritisnite **START** za prelazak u način rada za uređivanje.
NAPOMENA: Ako su dostupni meteorološki podaci s najbliže METAR stanice, vrijednosti temperature i barometarskog tlaka unaprijed su popunjene i prikazuje se identifikator stanice.
- 4 Odaberite **Tlak** i pritisnite **UP** ili **DOWN** za podešavanje barometarskog tlaka sve dok navedena vrijednost za parametar **Naznač.visina** ne bude odgovarala vašoj poznatoj nadmorskoj visini ili srednjoj razini mora (eng. mean sea level, MSL).
Izračun gustoće visine ažurira se dok mijenjate vrijednost.
- 5 Pritisnite **START** za spremanje vrijednosti.
- 6 Odaberite **Temperatura** i pritisnite **UP** ili **DOWN** kako biste temperaturu postavili na vrijednost vanjske temperature zraka.
Izračun gustoće visine ažurira se dok mijenjate vrijednost.
- 7 Pritisnite **START** za spremanje vrijednosti.
- 8 Pritisnite **BACK** za izlaz iz načina rada za uređivanje.

Pregledavanje podataka o vremenskim uvjetima za letenje

⚠ UPOZORENJE

Sat nije namijenjen za pružanje primarnih informacija o letu i treba se upotrebljavati isključivo kao izvor dodatnih informacija.

- 1 Na zaslonu sata pritisnite **UP** ili **DOWN** da biste vidjeli brzi pregled widgeta vremenskih uvjeta za letenje.
- 2 Pritisnite **START**.
- 3 Odaberite opciju:
 - Za prikaz METAR podataka odaberite **METAR** (*Pregled METAR podataka, stranica 8*).
 - Za prikaz terminalne aerodromske prognoze odaberite **TAF** (*Pregled TAF podataka, stranica 9*).
 - Za prikaz statističkih izlaznih podataka modela odaberite **MOS**.
 - Za prikaz meteograma odaberite **Meteogram**.

NAPOMENA: Statistički izlazni podaci modela i meteogrami dostupni su samo za zračne luke u SAD-u.

Pregled METAR podataka

- 1 Na zaslonu sata pritisnite **UP** ili **DOWN** da biste vidjeli brzi pregled widgeta vremenskih uvjeta za letenje.
- 2 Pritisnite **START**.
- 3 Odaberite **METAR**.

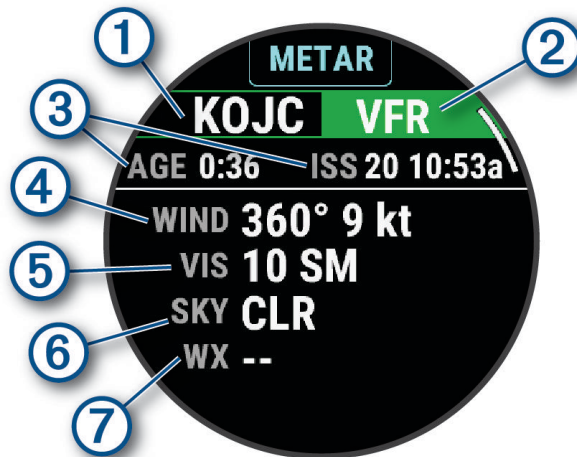

①	Identifikacija zračne luke
②	Avijacijska kategorija leta
③	Starost podataka i kada je izvješće izdano
④	Smjer, brzina i naleti vjetra
⑤	Vidljivost u statutnim miljama
⑥	Uvjeti na nebu
⑦	Vremenski uvjeti

- 4 Pritisnite **DOWN** za prikaz dodatnih podataka.

Pregled TAF podataka

- 1 Na zaslonu sata pritisnite **UP** ili **DOWN** da biste vidjeli brzi pregled widgeta vremenskih uvjeta za letenje.
- 2 Pritisnite **START**.
- 3 Odaberite **TAF**.

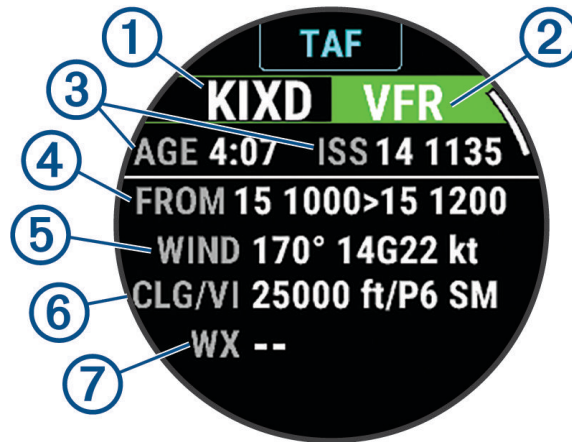

①	Identifikacija zračne luke
②	Avijacijska kategorija leta
③	Starost podataka i kada je izvješće izdano
④	Vremensko razdoblje na koje se izvješće odnosi
⑤	Smjer, brzina i naleti vjetra
⑥	Visina podnice najnižih oblaka i vidljivost u statutnim miljama
⑦	Vremenski uvjeti

- 4 Pritisnite **DOWN** za prikaz izvješća za kasnija vremenska razdoblja.

Pregled meteorološkog radara NEXRAD

Da biste mogli pregledati meteorološki radar NEXRAD, uređaj morate upariti s pametnim telefonom (*Uparivanje telefona, stranica 115*).

Možete pregledati sliku meteorološkog radara koja je povezana s vašom trenutačnom lokacijom.

NAPOMENA: Možete prilagoditi opciju **NEXRAD pločice** u postavkama funkcije **Zrakoplovstvo** za preuzimanje dodatnih slika meteorološkog radara na temelju smjera od vaše trenutačne lokacije (*Avijacijske postavke, stranica 18*).

- 1 U bilo kojem trenutku istovremeno pritisnite i držite **DOWN** i **START**.

Uređaj preuzima kvadrat radarskih podataka za vaš trenutačni GPS položaj koji je označen grimiznom bojom. Radarski su podaci aktivni 5 minuta.

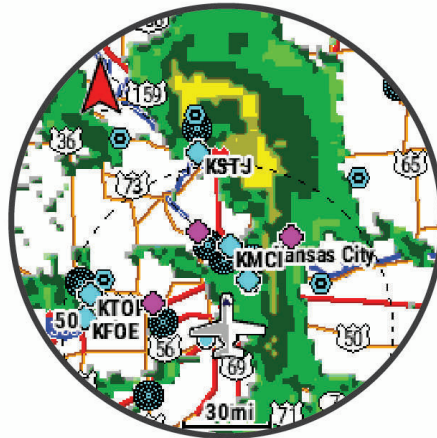

NAPOMENA: Ako se nalazite u blizini granice kvadrata, možda nećete vidjeti sve primjenjive radarske podatke.

- 2 Po potrebi pritisnite i držite **DOWN** i **START** kako biste preuzeli nove podatke.

Pregled podataka PLANESYNC™

⚠ UPOZORENJE

Sat nije namijenjen za pružanje primarnih informacija o letu i treba se upotrebljavati isključivo kao izvor dodatnih informacija.

Kada svoj sat, kompatibilni prijenosni prijemnik GDL® 60 i letjelicu povežete sa svojim računom flyGarmin.com, na satu možete pregledavati avioničke podatke. Više informacija o kompatibilnim uređajima potražite na web-mjestu buy.garmin.com.

- 1 Na zaslonu sata pritisnite **UP** ili **DOWN** da biste vidjeli brzi pregled PLANESYNC.
- 2 Pritisnite **START**.

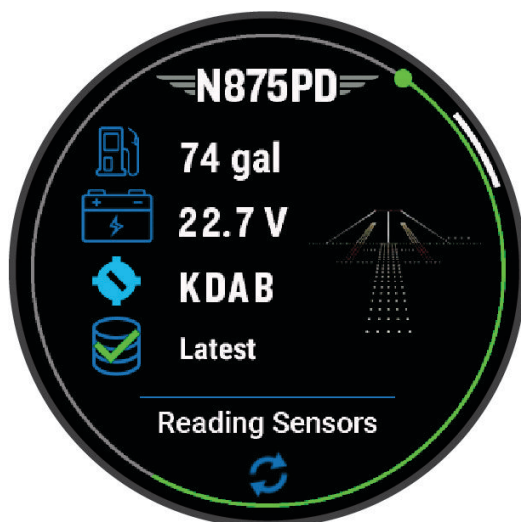

- 3 Ako brzi pregled prikazujete prvi put, odaberite kako biste povezali letjelicu sa svojim računom flyGarmin.com.
- 4 Odaberite opciju:
 - Pritisnite **DOWN** za prikaz statusa, lokacija i podataka sa senzora letjelice.
 - Pritisnite **START** i odaberite da biste osvježili vezu s letjelicom.
 - Pritisnite **START** i odaberite kako biste povezali drugu letjelicu.

Aktivnost letenja

Aktivnost letenja automatski se pokreće kad je zabilježena brzina uspona veća od vrijednosti koju ste postavili u postavkama za automatsko letenje. Zadana vrijednost za automatsko letenje iznosi 500 st/min.

Pokretanje leta

- 1 Pritisnite **START** na zaslonu sata.
- 2 Odaberite **Letenje**.
- 3 Izađite van i pričekajte da sat pronađe satelite.
- 4 Pritisnite **START** za pokretanje mjerača vremena leta.

NAPOMENA: Podaci o aktivnosti bilježe se samo dok je mjerač vremena leta pokrenut. Postavke aktivnosti za pokretanje aktivnosti Letenje i mjerača vremena leta možete uređivati automatski u postavljenim pragovima (*Postavke aplikacija i aktivnosti, stranica 48*).
- 5 Započnite aktivnost.
- 6 Kada završite aktivnost, pritisnite **STOP** i odaberite **Spremi**.

Pregledavanje očitavanja zasićenosti krvi kisikom (SpO2) tijekom leta

⚠ UPOZORENJE

Očitavanja zasićenosti krvi kisikom (SpO2) služe samo kao dodatne informacije. Za dobivanje primarnih informacija uvijek se služite mjerodavnim instrumentima za letenje.

Sat ima pulsni oksimetar na zapešću za mjerenje zasićenosti krvi kisikom (SpO2). Sat tijekom leta automatski češće očitava pulsni oksimetar, tako da možete pratiti postotak SpO2.

SAVJET: Točnost očitavanja zasićenosti krvi kisikom (SpO2) možete povećati uključivanjem načina rada pulsnog oksimetra. Čitav dan ([Postavljanje načina rada pulsnog oksimetra, stranica 97](#)).

Tijekom leta povucite prstom prema gore ili dolje za pregled zaslona s podacima o zasićenosti krvi kisikom (SpO2).

Posljednje očitavanje prikazuje se kao postotak zasićenosti krvi kisikom i položaj na skali boja.



NAPOMENA: Ako ste preaktivni pa sat ne može odrediti zasićenost vaše krvi kisikom, umjesto postotka prikazat će se crtice. Ostanite na mjestu 30 sekundi kako bi sat očitao zasićenost krvi kisikom.

Navigacija do najbliže zračne luke

1 Držite **BACK-LAP**.

Prikazuje se popis svih najbližih zračnih luka.

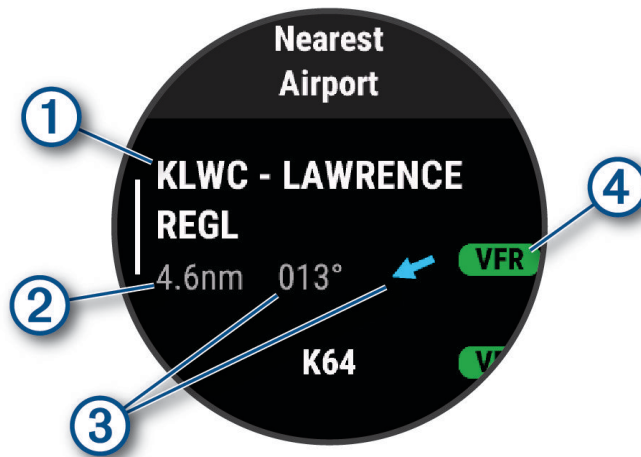

①	Identifikacija najbliže zračne luke
②	Udaljenost do najbliže zračne luke
③	Smjer i pokazivač do najbliže zračne luke
④	Uvjeti za let s najbliže METAR stanice

2 Odaberite zračnu luku.

3 Odaberite **Izravno do**.

4 Za početak navigacije pritisnite **START**.

Navigacija do avijacijske točke po identifikaciji

Možete navigirati izravno do avijacijske točke tako da tražite alfanumeričku identifikaciju.

1 Držite **⇨D**.

2 Odaberite **Traži po identifikaciji**.

3 Unesite cijelu alfanumeričku identifikaciju ili njen dio.

4 Odaberite **✓**.

Prikazuje se popis točaka koje odgovaraju identifikaciji.

5 Odaberite točku.

6 Za početak navigacije pritisnite **START**.

Zaustavljanje navigacije

Držite **MENU**, a zatim odaberite **Zaustavi navigaciju**.

Omogućavanje načina za hitne slučajeve

⚠ UPOZORENJE

Ta je funkcija namijenjena samo za upotrebu u malo vjerojatnom slučaju potpunog kvara sustava letjelice. Nemojte upotrebljavati tu funkciju kao primarno sredstvo za navigaciju.

Ta funkcija služi samo u informativne svrhe i ne uključuje autopilot vaše letjelice kada se aktivira niti upravlja letjelicom na neki drugi način. I dalje ste odgovorni za sigurno i oprezno upravljanje letjelicom.

Kada je aktivirana, ta vas funkcija navodi do najbliže zračne luke. Takve upute služe samo u informativne svrhe i ne jamče da je navedena zračna luka prikladna za slijetanje vaše letjelice. I dalje kao pilot morate donositi oprezne procjene prilikom upravljanja letjelicom i slijetanja.

Na satu možete pokrenuti način za hitne slučajeve da biste vidjeli smjer do najbliže zračne luke i podatke o poniranju.

1 Držite  dok se ne pojavi najbliža zračna luka.

2 Pritisnite **UP** ili **DOWN** da biste se kretali kroz popis ostalih zračnih luka u blizini.

3 Pritisnite **LIGHT** za prikaz informacija o zračnoj luci.

4 Pratite pokazivač do zračne luke.

NAPOMENA: Kada se nalazite unutar 10 stupnjeva od pravilne staze, pokazivač postaje zelen.

5 Ako je potrebno, uparite sat s uređajem inReach® (*Upotreba daljinskog upravljača inReach, stranica 106*).

6 Držite **START** da biste pokrenuli SOS spašavanje putem uređaja inReach.

Počinje SOS odbrojavanje, a uređaj inReach šalje zadanu poruku s pojedinostima o vašoj lokaciji centru Garmin® International Emergency Response Coordination Center (IERCC).

NAPOMENA: S pomoću uređaja inReach možete slati odgovore centru IERCC. Za otkazivanje SOS zahtjeva držite **START** na satu. Dodatne informacije o uređaju inReach potražite u korisničkom priručniku.

7 Pritisnite **BACK** za zaustavljanje aktivnosti.

Pregledavanje informacija o točkama

Možete pregledati informacije o lokaciji s popisa najbližih zračnih luka, popisa navigacijskih pomagala ili popisa avijacijskih točaka.

1 Pronađite točku (*Traženje točke, stranica 16*).

2 Odaberite opciju:

NAPOMENA: Opcije se razlikuju po odabranoj vrsti točaka.

- Za izravnu navigaciju do odabrane lokacije odaberite **Izravno do**.
- Za preuzimanje slike NEXRAD meteorološkog radara povezane s odabranom lokacijom odaberite **NEXRAD** (*Pregled meteorološkog radara NEXRAD, stranica 10*).
- Za prikaz točke na karti odaberite **Prikaži kartu**.
- Za prikaz METAR, TAF i MOS podataka odaberite **Infor. o aerodromu** i odaberite zračnu luku.

NAPOMENA: MOS podaci dostupni su samo za zračne luke u SAD-u.

- Za prikaz radijskih frekvencija odaberite **Infor. o aerodromu > Frekvencije**.
- Za prikaz informacija o pisti kao što su duljina piste i površinski materijal odaberite **Infor. o aerodromu > Informacije o pisti**.
- Za pregled općih informacija poput udaljenosti i smjera s vaše trenutne lokacije odaberite **Opći podaci** ili **Infor. o aerodromu > Infor. o aerodromu**.
- Za prikaz meteoroloških podataka odaberite **Vrijeme**.

Indikator horizontalne situacije

⚠ UPOZORENJE

Sat nije namijenjen za pružanje primarnih informacija o letu i treba se upotrebljavati isključivo kao izvor dodatnih informacija.



- 1 Identifikator zračne luke i udaljenost do trenutnog odredišta.
- 2 Indikator skretanja s kursa (CDI). Pokazuje lokaciju željene linije kursa u odnosu na vašu lokaciju.
- 3 Indikator od-do. Pokazuje krećete li se prema točki ili od nje.
- 4 Prilagodljiva skala udaljenosti skretanja s kursa.
- 5 Udaljenost skretanja s kursa. Točke pokazuju udaljenost od kursa.
- 6 Smjer do najbliže zračne luke.
- 7 Predviđeno vrijeme na putu (ETE).

Rute i planovi leta

Ruta je niz točaka ili lokacija koje vas vode do konačnog odredišta. Planovi leta su rute koje upotrebljavaju izravnu izradu ruta optimiziranu za avijaciju. Planove leta možete izraditi na satu ili u aplikaciji Garmin Pilot™ za mobilne uređaje.

Traženje točke

- 1 Na zaslonu sata pritisnite **START**.
- 2 Odaberite **Letenje**.
- 3 Držite **MENU**.
- 4 Odaberite **Navigacija > Planiranje letova > Traži međutočku**.
- 5 Odaberite opciju:
 - Za pretraživanje točke po nazivu odaberite **Traži po identifikaciji**.
 - Za odabir s popisa najbližih zračnih luka odaberite **Najbliže zračne luke**.
 - Za odabir s popisa najbližih navigacijskih pomagala odaberite **Najbliži navigacijski uređaji**.
 - Za odabir s popisa najbližih križanja odaberite **Najbliže križanje**.
- 6 Odaberite lokaciju.
- 7 Po potrebi odaberite opciju za pregled dodatnih pojedinosti o točkama (*Pregledavanje informacija o točkama, stranica 14*).

Stvaranje plana leta na satu

- 1 Pritisnite **START** na zaslonu sata.
- 2 Odaberite **Letenje**.
- 3 Držite **MENU**.
- 4 Odaberite **Navigacija > Planiranje letova > Spremljeni planovi > Stvori novo**.
- 5 Unesite naziv plana leta.
- 6 Odaberite ✓.
- 7 Odaberite **Dodaj lokaciju**.
- 8 Odaberite vrstu lokacije.
- 9 Odaberite prvu točku na ruti.
- 10 Ponavljajte korake od 7 do 9 dok ne dovršite rutu.
- 11 Odaberite **Gotovo** za spremanje rute.

Slijedenje plana leta

- 1 Pritisnite **START** na zaslonu sata.
- 2 Odaberite **Letenje**.
- 3 Držite **MENU**.
- 4 Odaberite **Navigacija > Planiranje letova > Spremljeni planovi**.
- 5 Odaberite plan leta.
- 6 Odaberite **Postavi kao aktivno** kako biste počeli slijediti plan leta.

Prikazivanje plana leta na karti

- 1 Pritisnite **START** na zaslonu sata.
- 2 Odaberite **Letenje**.
- 3 Držite **MENU**.
- 4 Odaberite **Navigacija > Planiranje letova > Spremljeni planovi**.
- 5 Odaberite plan leta.
- 6 Odaberite **Karta**.

Okretanje i slijeđenje plana leta

- 1 Na zaslonu sata pritisnite **START**.
- 2 Odaberite **Letenje**.
- 3 Držite **MENU**.
- 4 Odaberite **Navigacija > Planiranje letova > Spremljeni planovi**.
- 5 Odaberite plan leta.
- 6 Odaberite **Okreni i spremi kopiju** kako biste preokrenuli rutu i spremili je kao kopiju originalnog plana leta.
- 7 Odaberite kopiju plana leta.
- 8 Odaberite **Postavi kao aktivno** kako biste počeli slijediti plan leta.

Uređivanje plana leta

- 1 Na zaslonu sata pritisnite **START**.
- 2 Odaberite **Letenje**.
- 3 Držite **MENU**.
- 4 Odaberite **Navigacija > Planiranje letova > Spremljeni planovi**.
- 5 Odaberite plan leta.
- 6 Odaberite **Uredi**.
- 7 Odaberite opciju:
 - Za pregled detaljnih informacija o lokaciji odaberite lokaciju, a zatim odaberite **Pojedinosti**.
 - Za promjenu redoslijeda lokacije na ruti odaberite lokaciju, a zatim odaberite **Pomakni dolje** ili **Pomakni gore**.
 - Za uređivanje naziva lokacije odaberite lokaciju, a zatim odaberite **Naziv**.
 - Za uklanjanje lokacije s rute odaberite lokaciju, a zatim odaberite **Ukloni**.
 - Za dodavanje lokacije ruti odaberite **Dodaj lokaciju**.

Brisanje plana leta

- 1 Pritisnite **START** na zaslonu sata.
- 2 Odaberite **Letenje**.
- 3 Držite **MENU**.
- 4 Odaberite **Navigacija > Planiranje letova > Spremljeni planovi**.
- 5 Odaberite plan leta.
- 6 Odaberite **Izbrisi > Da**.

Avijacijske postavke

⚠ UPOZORENJE

Sat nije namijenjen za pružanje primarnih informacija o letu i treba se upotrebljavati isključivo kao izvor dodatnih informacija.

Držite **MENU** i odaberite **Zrakoplovstvo**.

Avijacijske jedinice: Postavljanje mjernih jedinica za avijacijske podatke.

Omiljena lokacija: Postavlja vašu omiljenu zračnu luku ([Odabir omiljene zračne luke, stranica 18](#)).

Neobrađeni METAR format: Postavlja METAR podatke da se prikazuju kao nedekodirani tekst.

Boje uvjeta za let: Postavlja boje uvjeta za let na standardnu ili klasičnu shemu boja.

Preuzimanje podataka o vremenskim uvjetima: Postavlja ograničenje preuzimanja avijacijskih meteoroloških podataka. Opcija Minimalno preuzimanja ograničava na vaše omiljene zračne luke i osigurava dulje trajanje baterije. Opcija Srednje preuzimanja ograničava na omiljene i najbliže zračne luke. Opcija Maksimalno preuzima sve METAR podatke i može smanjiti trajanje baterije.

Kriteriji za zračne luke: Postavlja kriterije za zračne luke koji se prikazuju pri pretraživanju zračnih luka. Primjerice, možete postaviti minimalnu duljinu piste i površinski materijal te označiti hoće li se u rezultatima pretraživanja prikazati privatne zračne luke i heliodromi.

Simbol zrakoplova: Postavlja vrstu letjelice kao helikopter ili zrakoplov.

Postavke visinomjera: Omogućuje podešavanje postavki visinomjera, postavljanje upozorenja o visini ili ručno postavljanje barometarskog tlaka ([Postavke visinomjera, stranica 99](#)).

NEXRAD pločice: Omogućuje prikaz jedne zakrpe NEXRAD podataka ili prikaz dodatnih zakrpa za NEXRAD podatke na temelju smjera od vaše trenutačne lokacije.

NEXRAD Vibe: Postavlja uređaj tako da vibrira kada završi preuzimanje NEXRAD zakrpe.

Upozorenja: Omogućuje postavljanje avijacijskih upozorenja ([Postavljanje avijacijskih upozorenja, stranica 6](#)).

Brisanje cache za vrijeme: Briše sve preuzete avijacijske meteorološke podatke i pokreće novo preuzimanje radi osvježavanja podataka.

Odabir omiljene zračne luke

Kada odaberete omiljenu zračnu luku, možete pregledati podatke o točkama i METAR podatke za nju u zadanim brzim pregledima widgeta na zaslonu sata i brzim pregledima avijacijskih widgeta.

1 Držite **MENU**.

2 Odaberite **Zrakoplovstvo > Omiljena lokacija**.

3 Odaberite opciju:

- Za traženje zračne luke po identifikatoru odaberite **Traži po identifikaciji** te unesite cijeli ili dio alfanumeričkog identifikatora i.
- Za traženje zračne luke u blizini odaberite **Najbliže** i pričekajte da sat pronađe satelite.
- Za odabir zračne luke iz plana leta odaberite **Plan leta**.

Prikazat će se popis zračnih luka.

4 Odaberite zračnu luku.

Aktivnosti i aplikacije

Vaš se sat može upotrebljavati za aktivnosti u zatvorenom i otvorenom prostoru, te atletske i fitness aktivnosti. Kada započnete aktivnost, sat prikazuje i bilježi podatke senzora. Na temelju zadanih aktivnosti možete stvoriti prilagođene ili nove aktivnosti. ([Stvaranje prilagođene aktivnosti, stranica 47](#)). Kada završite aktivnosti, možete ih spremići i podijeliti s Garmin Connect™ zajednicom.

Svom satu možete dodati Connect IQ™ aktivnosti i aplikacije s pomoću aplikacije Connect IQ ([Connect IQ funkcije, stranica 119](#)).

Dodatne informacije o praćenju aktivnosti i točnosti mjerenja fitness parametara potražite na web-mjestu garmin.com/ataccuracy.

Započinjanje aktivnosti

Kada započnete aktivnost, GPS se automatski uključuje (po potrebi).

- 1 Pritisnite **START** na zaslonu sata.
- 2 Odaberite opciju:
 - Odaberite aktivnost s popisa omiljenih aktivnosti.
 - Odaberite  i odaberite aktivnost iz proširenog popisa aktivnosti.
- 3 Ako je za aktivnost potreban prijem GPS signala, izađite na mjesto s nesmetanim pogledom na nebo i pričekajte dok sat ne bude spreman.

Sat je spreman nakon što utvrdi vaš puls, primi GPS signale (ako su potrebni) i poveže se s bežičnim senzorima (ako su potrebni).
- 4 Pritisnite **START** za pokretanje mjerača vremena aktivnosti.

Sat bilježi podatke o aktivnosti samo dok je mjerač vremena aktivnosti pokrenut.

Savjeti za bilježenje aktivnosti

- Prije pokretanja aktivnosti napunite sat (*Punjenje uređaja, stranica 142*).
- Pritisnite **LAP** za bilježenje dionica, pokretanje novog seta ili položaja ili prelazak na idući korak vježbanja. Možete odabrati za odbacivanje dionice za određene aktivnosti (*Kako mogu poništiti pritisak gumba za dionicu?, stranica 149*).
- Za prikaz dodatnih zaslona s podacima pritisnite **UP** ili **DOWN**.
- Povucite prema gore ili dolje za prikaz dodatnih zaslona s podacima (*Omogućavanje i onemogućavanje dodirnog zaslona, stranica 2*).
- Držite **MENU** i odaberite **Način napajanja** kako biste s pomoću načina napajanja produljili trajanje baterije (*Prilagodba načina napajanja, stranica 137*).

Zaustavljanje aktivnosti

- 1 Pritisnite **STOP**.
- 2 Odaberite opciju:
 - Za nastavak aktivnosti odaberite **Nastavi**.
 - Za spremanje aktivnosti i prikaz detalja odaberite **Spremi**, pritisnite **START** i odaberite opciju.

NAPOMENA: Nakon spremanja aktivnosti možete unijeti podatke za samoprocjenu (*Procjena aktivnosti, stranica 20*).
 - Za zaustavljanje aktivnosti i kasniji nastavak odaberite **Nastavi kasnije**.
 - Za označavanje dionice odaberite **Dionica**.

Možete odabrati za odbacivanje dionice za određene aktivnosti (*Kako mogu poništiti pritisak gumba za dionicu?, stranica 149*).
 - Za navigiranje natrag do početne točke aktivnosti istim putem kojim ste došli, odaberite **Natrag na početak > TracBack**.

NAPOMENA: Ova je funkcija dostupna samo za aktivnosti koje koriste GPS.
 - Za navigiranje natrag do početne točke aktivnosti najkraćim putem, odaberite **Natrag na početak > Ruta**.

NAPOMENA: Ova je funkcija dostupna samo za aktivnosti koje koriste GPS.
 - Za mjerenje razlike između pulsa na kraju aktivnosti i pulsa dvije minute nakon toga, odaberite **Puls tijekom oporav**, i pričekajte da mjerač odbroji vrijeme (*Puls oporavka, stranica 85*).
 - Za odbacivanje aktivnosti odaberite **Odbaci**.

NAPOMENA: Nakon zaustavljanja aktivnosti sat je automatski sprema nakon 30 minuta.

Procjena aktivnosti

NAPOMENA: Ova funkcija nije dostupna za sve aktivnosti.

Možete prilagoditi postavku samoprocjene za određene aktivnosti (*Postavke aplikacija i aktivnosti, stranica 48*).

1 Nakon dovršetka aktivnosti odaberite **Spremi** (*Zaustavljanje aktivnosti, stranica 19*).

2 Odaberite broj koji odgovara vašem percipiranom naporu.

NAPOMENA: Možete odabrati **»»** kako biste preskočili samoprocjenu.

3 Odaberite kako ste se osjećali tijekom aktivnosti.

Procjene možete vidjeti u aplikaciji Garmin Connect.

Trčanje

Trčanje na stazi

Prije trčanja na stazi provjerite trčite li na atletskoj stazi standardnog oblika, duljine 400 m.

U sklopu aktivnosti trčanja na stazi možete bilježiti podatke o trčanju na atletskoj stazi, uključujući udaljenost u metrima i dionice kruga.

1 Stanite na atletsku stazu.

2 Pritisnite **START** na zaslonu sata.

3 Odaberite **Trč.na stazi**.

4 Pričekajte da sat pronađe satelite.

5 Ako trčite u prvoj stazi, preskočite na 11. korak.

6 Pritisnite **MENU**.

7 Odaberite postavke aktivnosti.

8 Odaberite **Broj staze**.

9 Odaberite broj staze.

10 Dvaput pritisnite **BACK** za povratak na mjerač vremena aktivnosti.

11 Pritisnite **START**.

12 Trčite po stazi.

Nakon što istrčite 3 kruga, sat bilježi dimenzije staze i kalibrira udaljenost na stazi.

13 Kada završite aktivnost, pritisnite **STOP** i odaberite **Spremi**.

Savjeti za bilježenje trčanja na stazi

- Prije nego što započnete s trčanjem na stazi pričekajte da sat primi satelitske signale.
- Tijekom prvog trčanja na nepoznatoj stazi trčite četiri kruga kako bi se kalibrirala udaljenost staze. Za dovršavanje kruga trebete proći malo ispred početne točke.
- Svaki krug trčite u istoj stazi.
NAPOMENA: Zadana Auto Lap® udaljenost iznosi 1600 m, odnosno 4 kruga po stazi.
- Ako ne trčite u prvoj stazi, postavite broj staze u postavkama aktivnosti.

Virtualno trčanje

Svoj sat možete upariti s kompatibilnom aplikacijom drugog proizvođača za prijenos podataka o tempu, pulsu ili kadenci.

- 1 Pritisnite **START** na zaslonu sata.
- 2 Odaberite **Virtual.trčanje**.
- 3 Na tabletu, prijenosnom računalu ili telefonu otvorite aplikaciju Zwift™ ili drugu aplikaciju za virtualno treniranje.
- 4 Slijedite upute na zaslonu kako biste pokrenuli aktivnost trčanja i uparili uređaje.
- 5 Pritisnite **START** za pokretanje mjerača vremena aktivnosti.
- 6 Kada završite aktivnost, pritisnite **STOP** i odaberite **Spremi**.

Kalibracija udaljenosti za traku za trčanje

Za bilježenje točnijih udaljenosti koje prijeđete na traci za trčanje možete kalibrirati udaljenost nakon što na traci za trčanje istrčite najmanje 2,4 km (1,5 mi). Ako koristite različite trake za trčanje, možete ručno kalibrirati udaljenost za traku za trčanje nakon svakog trčanja.

- 1 Počnite trčati na traci (*Započinjanje aktivnosti, stranica 19*).
- 2 Trčite na traci sve dok sat ne zabilježi najmanje 2,4 km (1,5 mi).
- 3 Po dovršetku aktivnosti pritisnite **STOP** za zaustavljanje mjerača vremena aktivnosti.
- 4 Odaberite opciju:
 - Za prvo kalibriranje udaljenosti za traku za trčanje odaberite **Spremi**.
Uređaj će zatražiti da dovršite postupak kalibracije trake za trčanje.
 - Za ručnu kalibraciju udaljenosti za traku za trčanje nakon prve kalibracije odaberite **Kalibr. i spremi > Da**.
- 5 Na zaslonu trake za trčanje provjerite prijeđenu udaljenost i unesite udaljenost u sat.

Bilježenje aktivnosti ultra trčanja

- 1 Pritisnite **START** na zaslonu sata.
- 2 Odaberite **Ultra trčanje**.
- 3 Za pokretanje mjerača vremena aktivnosti pritisnite **START**.
- 4 Počnite trčati.
- 5 Pritisnite **LAP** kako biste zabilježili dionicu i pokrenuli mjerač vremena odmora.
NAPOMENA: Postavku za Tipka Dionica možete konfigurirati kako biste zabilježili dionicu i pokrenuli mjerač vremena za odmor, samo pokrenuli mjerač vremena za odmor ili samo zabilježili dionicu (*Postavke aplikacija i aktivnosti, stranica 48*).
- 6 Nakon odmora pritisnite **LAP** kako biste nastavili trčati.
- 7 Za prikaz dodatnih stranica s podacima pritisnite **UP** ili **DOWN** (nije obavezno).
- 8 Kada završite aktivnost, pritisnite **STOP** i odaberite **Spremi**.

Bilježenje aktivnosti za utrivanje s preprekama

Ako sudjelujete u utrci na stazi s preprekama, uz pomoć aktivnosti Utrke s preprekama možete zabilježiti vrijeme na svakoj prepreci i vrijeme trčanja između prepreka.

- 1 Pritisnite **START** na zaslonu sata.
- 2 Odaberite **Utrke s preprekama**.
- 3 Pritisnite **START** za pokretanje mjerača vremena aktivnosti.
- 4 Pritisnite **LAP** za ručno označavanje početka i kraja svake prepreke.
NAPOMENA: Postavku Praćenje prepreka možete konfigurirati za spremanje lokacija prepreka iz prvog kruga staze. Na ponovljenim krugovima staze sat koristi spremljene lokacije za prebacivanje između prepreka i intervala trčanja.
- 5 Kada završite aktivnost, pritisnite **STOP** i odaberite **Spremi**.

Plivanje

OBAVIJEST

Ovaj uređaj je namijenjen za plivanje na površini. Ronjenje s uređajem može prouzročiti njegovo oštećenje i poništenje jamstva.

NAPOMENA: Sat ima omogućeno mjerenje pulsa na zapešću za aktivnosti plivanja. Sat je kompatibilan i sa senzorima pulsa na prsima kao što je dodatna oprema serije HRM-Pro™. Ako su dostupni podaci o pulsu izmjereni i na zapešću i na prsima, sat će upotrebljavati podatke o pulsu izmjerene na prsima.

Terminologija za plivanje

Duljina: Jedno plivanje dužinom bazena.

Interval: Jedna ili više uzastopnih duljina. Novi interval počinje nakon odmora.

Zaveslaj: Zaveslaj se računa svaki put kad ruka na kojoj je sat dovrši puni krug.

Swolf: Swolf rezultat zbroj je vremena i broja zaveslaja koji vam je potreban kako biste preplivali jednu duljinu bazena. Na primjer, 30 sekundi i 15 zaveslaja daju swolf rezultat od 45. Za plivanje na otvorenim vodama swolf se računa za 25 metara. Swolf služi za mjerenje učinkovitosti plivanja i cilj je postići što manji rezultat, kao i u golfu.

Kritična brzina plivanja (KBP): Vaš KBP teoretska je brzina koju možete trajno održavati bez iscrpljenosti. Možete upotrijebiti svoj KBP za vođenje tempa treniranja i praćenje napretka.

Vrste zaveslaja

Određivanje vrste zaveslaja dostupno je samo za plivanje u bazenu. Vrsta zaveslaja određuje se na kraju dužine. Vrste zaveslaja pojavljuju se u povijesti plivanja i vašem Garmin Connect računu. Vrstu zaveslaja možete odabrati i kao prilagođeno podatkovno polje (*Prilagođavanje zaslona s podacima, stranica 47*).

Kraul	Slobodni stil
Leđno	Leđno
Prsno	Prsno
Leptir	Leptir
Mješovito	Više od jedne vrste zaveslaja u intervalu
Drill zaveslaj	Koristi se s bilježenjem drill vježbi (<i>Treniranje uz bilježenje drill vježbi, stranica 23</i>)

Savjeti za plivačke aktivnosti

- Pritisnite **LAP** kako biste zabilježili interval tijekom plivanja na otvorenim vodama.
- Prije pokretanja aktivnosti za plivanje u bazenu, slijedite upute na zaslonu kako biste odabrali veličinu bazena ili unijeli prilagođenu veličinu.
Sat mjeri i bilježi udaljenost prema prijednim duljinama bazena. Veličina bazena mora biti ispravna da bi se prikazivala točna udaljenost. Pri sljedećem pokretanju plivačke aktivnosti sat će upotrijebiti ovu veličinu bazena. Možete držati **MENU**, odabrati postavke aktivnosti i zatim odabrati **Veličina bazena** za promjenu veličine.
- Za precizne rezultate otplivajte čitavu duljinu bazena i upotrijebite jednu vrstu zaveslaja za čitavu duljinu. Pauzirajte mjerač vremena aktivnosti dok se odmarate.
- Pritisnite **LAP** kako biste zabilježili odmor tijekom plivanja u bazenu (*Automatski odmor i ručni odmor, stranica 23*).
Sat automatski bilježi intervale plivanja i duljine za plivanje u bazenu.
- Kako biste pomogli da sat broji prijedne duljine, snažno se odgurnite od zida i klizite vodom prije prvog zaveslaja.
- Prilikom obavljanja drill vježbi morate pauzirati mjerač vremena aktivnosti ili upotrijebiti funkciju bilježenja drill vježbi (*Treniranje uz bilježenje drill vježbi, stranica 23*).

Automatski odmor i ručni odmor

NAPOMENA: Podaci o plivanju ne bilježe se za vrijeme odmora. Za prikaz drugih zaslona s podacima možete pritisnuti UP ili DOWN.

Funkcija automatskog odmora dostupna je samo za plivanje u bazenu. Vaš sat automatski otkriva kada se odmarate i pojavljuje se zaslon odmora. Ako se odmarate dulje od 15 sekundi, sat automatski stvara interval odmora. Kada nastavite plivati, sat automatski pokreće novi interval plivanja. Možete uključiti funkciju automatskog odmora u opcijama aktivnosti (*Postavke aplikacija i aktivnosti, stranica 48*).

SAVJET: Za najbolje rezultate upotrebe funkcije automatskog odmora maksimalno smanjite pokrete rukama tijekom odmora.

Tijekom aktivnosti plivanja u bazenu ili na otvorenim vodama interval odmora možete ručno označiti pritiskom na LAP.

Treniranje uz bilježenje drill vježbi

Funkcija bilježenja drill vježbi dostupna je samo za plivanje u bazenu. Pomoću funkcije bilježenja drill vježbi možete ručno bilježiti setove udaraca, plivanje jednom rukom ili bilo koju vrstu zaveslaja koja nije jedna od četiri osnovne tehnike.

- 1 Za vrijeme plivanja u bazenu pritisnite **UP** ili **DOWN** za pregledavanje zaslona drill vježbi.
- 2 Pritisnite **LAP** kako biste pokrenuli mjerač vremena drill vježbi.
- 3 Kada dovršite interval drill vježbi, pritisnite **LAP**.
Mjerač vremena drill vježbi se zaustavlja, ali mjerač vremena aktivnosti nastavlja bilježiti cijelu plivačku sesiju.
- 4 Odaberite udaljenost za dovršenu drill vježbu.
Koraci za udaljenost temelje se na veličini bazena odabranoj za profil aktivnosti.
- 5 Odaberite opciju:
 - Kako biste započeli drugi interval drill vježbi, pritisnite **LAP**.
 - Kako biste započeli interval plivanja, pritisnite **UP** ili **DOWN** za povratak na zaslon za treniranje plivanja.

Multisport

Natjecatelji u triatlonu, duatlonu i ostalim kombiniranim sportovima mogu koristiti prednosti aktivnosti za kombinirane sportove, kao što su Triatlon ili Plivanje/trč.. Tijekom multisport aktivnosti možete prelaziti s jedne aktivnosti na drugu te istovremeno pregledavati ukupno vrijeme. Na primjer, možete prijeći s biciklizma na trčanje te istovremeno putem multisport aktivnosti pregledavati svoje ukupno vrijeme za biciklizam i trčanje.

Multisport aktivnosti možete prilagoditi ili možete koristiti zadanu aktivnost za triatlon postavljenu za standardni triatlon.

Treniranje za triatlon

Ako se natječete u triatlonu, pomoću aktivnosti za triatlon brzo možete prelaziti iz jednog segmenta sporta u drugi, mjeriti vrijeme za svaki segment i spremati aktivnosti.

- 1 Pritisnite **START** na zaslonu sata.
- 2 Odaberite **Triatlon**.
- 3 Pritisnite **START** za pokretanje mjerača vremena aktivnosti.
NAPOMENA: Automatska promjena sporta zadana je postavka za multisport aktivnosti (*Postavke aplikacija i aktivnosti, stranica 48*).
- 4 Po potrebi pritisnite **LAP** na početku i kraju svakog prijelaza (*Kako mogu poništiti pritisak gumba za dionicu?, stranica 149*).
Značajka prijelaza zadano je uključena, a vrijeme prijelaza bilježi se odvojeno od vremena aktivnosti. Funkcija prijelaza može se uključiti ili isključiti u postavkama aktivnosti triatlon. Ako su prijelazi isključeni, pritisnite LAP za promjenu sporta.
- 5 Kada završite aktivnost, pritisnite **STOP** i odaberite **Spremi**.

Stvaranje multisport aktivnosti

- 1 Pritisnite **START** na zaslonu sata.
- 2 Odaberite **Dodaj > Multisport**.
- 3 Odaberite vrstu multisport aktivnosti ili unesite prilagođeno ime.
Duplicirani nazivi aktivnosti sadrže broj. Primjerice, Triatlon(2).
- 4 Odaberite dvije ili više aktivnosti.
- 5 Odaberite opciju:
 - Odaberite opciju za prilagođavanje posebnih postavki aktivnosti. Na primjer, možete odabrati želite li uključiti prijelaze.
 - Odaberite **Gotovo** za spremanje i korištenje multisport aktivnosti.
- 6 Odaberite **Da** kako biste aktivnost dodali na popis omiljenih.

Aktivnosti u zatvorenom

Sat se može upotrebljavati za trening u zatvorenom, npr. za trčanje na dvoranskoj atletskoj stazi, vožnju na sobnom biciklu ili za upotrebu dvoranskog trenažera. GPS je tijekom aktivnosti u zatvorenom isključen ([Postavke aplikacija i aktivnosti, stranica 48](#)).

Kada trčite ili hodate s isključenim GPS-om, brzina i udaljenost izračunavaju se pomoću mjerača brzine u satu. Mjerač brzine sam se kalibrira. Točnost podataka o brzini, udaljenosti i kadenci poboljšava se nakon nekoliko trčanja ili hodanja na otvorenom uz korištenje GPS-a.

SAVJET: Pridržavanje za ručke na traci za trčanje smanjuje točnost.

Kada vozite bicikl s isključenim GPS-om, podaci o brzini i udaljenosti nisu dostupni, osim ako nemate dodatni senzor koji satu šalje podatke o brzini i udaljenosti, poput senzora brzine i kadence.

Health Snapshot™

Funkcija Health Snapshot bilježi nekoliko ključnih zdravstvenih parametara dok mirujete dvije minute. Pruža uvid u vaše ukupno kardiovaskularno stanje. Sat bilježi parametre kao što su prosječni puls, razina stresa i brzina disanja. Funkciju Health Snapshot možete dodati na popis svojih omiljenih aktivnosti ili aplikacija ([Postavke aplikacija i aktivnosti, stranica 48](#)).

Bilježenje aktivnosti vježbanja snage

Tijekom izvođenja vježbi snage možete bilježiti setove. Set je višestruko ponavljanje jedne vježbe.

- 1 Pritisnite **START** na zaslonu sata.
- 2 Odaberite **Trening snage**.
- 3 Odaberite vježbanje.
- 4 Pritisnite **DOWN** da biste vidjeli popis koraka vježbanja (opcionalno).
SAVJET: Dok pregledavate korake vježbanja, možete pritisnuti **START**, a zatim **DOWN** za prikaz animacije odabrane vježbe, ako je dostupna.
- 5 Kada završite s pregledavanjem koraka vježbanja, pritisnite **START** i odaberite **Započni vježbanje**.
- 6 Pritisnite **START** i odaberite **ZAPOČNI VJEŽB..**
- 7 Započnite prvi set.
Sat broji ponavljanja. Kada napravite najmanje šest ponavljanja, pojavit će se broj ponavljanja.
SAVJET: Sat može brojati samo ponavljanja jedne vježbe u svakom setu. Kad želite prijeći s jedne vježbe na drugu, potrebno je dovršiti set i pokrenuti novi.
- 8 Pritisnite **LAP** za dovršetak seta i prelazak na sljedeću vježbu, ako je dostupna.
Na satu se prikazuju ukupna ponavljanja u setu.
- 9 Po potrebi pritisnite **UP** ili **DOWN** za uređivanje broja ponavljanja.
SAVJET: Možete dodati i težinu koju ste upotrijebili u setu.
- 10 Po potrebi, nakon odmora pritisnite **LAP** za pokretanje sljedećeg seta.
- 11 Ponovite za svaki set vježbi snage dok ne dovršite aktivnost.
- 12 Nakon posljednjeg seta pritisnite **START** i odaberite **Zaustavi vježb..**
- 13 Odaberite **Spremi**.

Bilježenje HIIT aktivnosti

S pomoću specijaliziranih mjerača vremena možete zabilježiti aktivnost intervalnog treninga visokog intenziteta (HIIT).

- 1 Pritisnite **START** na zaslonu sata.
- 2 Odaberite **HIIT**.
- 3 Odaberite opciju:
 - Odaberite **Slobodno** za bilježenje otvorene HIIT aktivnosti bez strukture.
 - Odaberite **Mjerači vremena za HIIT > AMRAP** za bilježenje što je moguće više rundi u zadanom vremenskom razdoblju.
 - Odaberite **Mjerači vremena za HIIT > EMOM** za bilježenje postavljenog broja vježbi svake minute na minutu.
 - Odaberite **Mjerači vremena za HIIT > Tabata** za izmjenjivanje intervala od 20 sekundi maksimalnog napora i 10 sekundi odmora.
 - Odaberite **Mjerači vremena za HIIT > Prilag.** za postavljanje vremena kretanja, vremena odmora, broja vježbi i broja rundi.
 - Odaberite **Vježbanje** kako biste pratili spremljeno vježbanje.
- 4 Po potrebi slijedite upute na zaslonu.
- 5 Pritisnite **START** za pokretanje prve runde.
Sat prikazuje mjerač odbrojanja i vaš trenutni puls.
- 6 Po potrebi pritisnite **LAP** za ručni prelazak na sljedeću rundu ili odmor.
- 7 Po dovršetku aktivnosti pritisnite **STOP** za zaustavljanje mjerača vremena aktivnosti.
- 8 Odaberite **Spremi**.

Korištenje dvoranskog trenažera

Da biste mogli upotrebljavati kompatibilni dvoranski trenažer, najprije morate upariti trenažer i sat putem ANT+® tehnologije (*Uparivanje bežičnih senzora, stranica 103*).

S pomoću sata i dvoranskog trenažera možete simulirati otpor dok pratite stazu, vožnju ili vježbu. Kada u zatvorenom prostoru koristite trenažer, GPS se automatski isključuje.

- 1 Pritisnite **START** na zaslonu sata.
- 2 Odaberite **Sobni bicikl**.
- 3 Držite **MENU**.
- 4 Odaberite **Opcije pam.trenažera**.
- 5 Odaberite opciju:
 - Odaberite **Slobodna vožnja** za odlazak na vožnju.
 - Odaberite **Slijedi vježbanje** kako biste pratili spremljeno vježbanje (*Vježbanje, stranica 56*).
 - Odaberite **Slijedi stazu** kako biste slijedili spremljenu stazu (*Staze, stranica 133*).
 - Odaberite **Postavljanje snage** kako biste postavili vrijednost ciljane snage.
 - Odaberite **Postavljanje nagiba** kako biste postavili vrijednost simuliranog nagiba.
 - Odaberite **Postavljanje otpora** kako biste postavili otpor koji pruža trenažer.
- 6 Pritisnite **START** za pokretanje mjerača vremena aktivnosti.
Trenažer povećava ili smanjuje otpor na temelju informacija o nadmorskoj visini za stazu ili vožnju.

Igranje

Upotreba aplikacije Garmin GameOn™

Kad uparite sat s računalom, možete zabilježiti aktivnost igranja na satu i pregledavati podatke o performansama u stvarnom vremenu na računalo.

- 1 Na računalo idite na web-mjesto www.overwolf.com/app/Garmin-Garmin_GameOn i preuzmite aplikaciju Garmin GameOn.
- 2 Za dovršetak instalacije slijedite upute na zaslonu.
- 3 Pokrenite aplikaciju Garmin GameOn.
- 4 Kad aplikacija Garmin GameOn zatraži uparivanje sa satom, pritisnite **START** i na satu odaberite **Gaming**.
NAPOMENA: Dok je sat povezan s aplikacijom Garmin GameOn, na satu su onemogućene obavijesti i druge Bluetooth® funkcije.
- 5 Odaberite **Upari odmah**.
- 6 Odaberite svoj sat na popisu i slijedite upute na zaslonu.
SAVJET: Možete pritisnuti  > **Postavke** kako biste prilagodili postavke, ponovo pročitali upute ili uklonili sat. Aplikacija Garmin GameOn pamti vaš sat i postavke kad sljedeći put otvorite aplikaciju. Po potrebi možete upariti sat s drugim računalom (*Uparivanje bežičnih senzora, stranica 103*).
- 7 Odaberite opciju:
 - Na računalo pokrenite podržanu igru kako biste automatski pokrenuli aktivnost igranja.
 - Na satu ručno pokrenite aktivnost igranja (*Bilježenje igranja s ručnim unosom, stranica 27*).

Aplikacija Garmin GameOn pokazuje podatke o vašim performansama u stvarnom vremenu. Kada dovršite svoju aktivnost, aplikacija Garmin GameOn prikazuje sažetak aktivnosti igranja i informacije o meču.

Bilježenje igranja s ručnim unosom

Na satu možete zabilježiti aktivnost igranja i ručno unijeti statistiku za svaki meč.

- 1 Pritisnite **START** na zaslonu sata.
- 2 Odaberite **Gaming**.
- 3 Pritisnite **DOWN** i odaberite vrstu igre.
- 4 Pritisnite **START** za pokretanje mjerača vremena aktivnosti.
- 5 Na kraju meča pritisnite **LAP** kako biste zabilježili rezultat ili plasman u meču.
- 6 Pritisnite **LAP** da biste započeli novi meč.
- 7 Kada završite aktivnost, pritisnite **STOP** i odaberite **Spremi**.

Penjački sportovi

Bilježenje aktivnosti dvoranskog penjanja

Tijekom aktivnosti dvoranskog penjanja možete bilježiti rute. Ruta je put penjanja na umjetnoj stijeni.

- 1 Pritisnite **START** na zaslonu sata.
- 2 Odaberite **Dvoran.penj..**
- 3 Odaberite **Da** kako biste zabilježili statistiku rute.
- 4 Odaberite sustav ocjenjivanja nagiba.

NAPOMENA: Pri sljedećem pokretanju aktivnosti dvoranskog penjanja uređaj će upotrijebiti ovaj sustav ocjenjivanja nagiba. Možete držati MENU, odabrati postavke aktivnosti i zatim odabrati Sustav ocjenjivanja za promjenu sustava.

- 5 Odaberite razinu teškoće ove rute.
- 6 Pritisnite **START**.
- 7 Započnite prvu rutu.

NAPOMENA: Kada je pokrenut mjerač vremena rute, uređaj automatski zaključava gumb kako bi spriječio slučajno pritiskanje gumba. Držite bilo koji gumb kako biste otključali sat.

- 8 Kada završite rutu, spustite se na tlo.

Mjerač vremena odmora automatski se pokreće kada stanete na tlo.

NAPOMENA: Po potrebi možete pritisnuti LAP kako biste završili rutu.

- 9 Odaberite opciju:
 - Za spremanje uspješne rute odaberite **Dovršeno**.
 - Za spremanje neuspješne rute odaberite **Pokušaj uspona**.
 - Za brisanje rute odaberite **Odbaci**.

- 10 Unesite broj padova na ruti.
- 11 Nakon odmora pritisnite **LAP** i pokrenite sljedeću rutu.
- 12 Ponovite postupak za svaku rutu dok ne dovršite aktivnost.
- 13 Pritisnite **STOP**.
- 14 Odaberite **Spremi**.

Bilježenje aktivnosti penjanja po manjim stijenama

Tijekom aktivnosti penjanja po manjim stijenama možete bilježiti rute. Ruta je put penjanja na manjoj stijeni ili manjoj formaciji stijena.

1 Pritisnite **START** na zaslonu sata.

2 Odaberite **Penj.po stijen..**

3 Odaberite sustav ocjenjivanja nagiba.

NAPOMENA: Pri sljedećem pokretanju aktivnosti penjanja po manjim stijenama sat će upotrijebiti ovaj sustav ocjenjivanja nagiba. Možete držati MENU, odabrati postavke aktivnosti i zatim odabrati Sustav ocjenjivanja za promjenu sustava.

4 Odaberite razinu teškoće ove rute.

5 Za pokretanje mjerača vremena rute pritisnite **START**.

6 Započnite prvu rutu.

7 Pritisnite **LAP** kako biste završili rutu.

8 Odaberite opciju:

- Za spremanje uspješne rute odaberite **Dovršeno**.
- Za spremanje neuspješne rute odaberite **Pokušaj uspona**.
- Za brisanje rute odaberite **Odbaci**.

9 Nakon odmora pritisnite **LAP** za pokretanje sljedeće rute.

10 Ponovite postupak za svaku rutu dok ne dovršite aktivnost.

11 Nakon zadnje rute pritisnite **STOP** kako biste zaustavili mjerač vremena rute.

12 Odaberite **Spremi**.

Početak ekspedicije

S pomoću aplikacije **Ekspedicija** produljite trajanje baterije dok bilježite aktivnost koja traje više dana.

1 Pritisnite **START** na zaslonu sata.

2 Odaberite **Ekspedicija**.

3 Pritisnite **START** za pokretanje mjerača vremena aktivnosti.

Uređaj prelazi u način rada sa smanjenom potrošnjom energije i prikuplja GPS točaka traga jednom u sat vremena. Kako bi se trajanje baterije maksimalno produljilo, uređaj isključuje sve senzore i dodatke, uključujući i vezu s vašim pametnim telefonom.

Ručno bilježenje točke traga

Tijekom ekspedicije, točke traga bilježe se automatski ovisno o odabranom intervalu bilježenja. U bilo kojem trenutku možete ručno zabilježiti točku traga.

1 Tijekom ekspedicije pritisnite **START**.

2 Odaberite **Dodavanje točke**.

Pregledavanje točaka traga

1 Tijekom ekspedicije pritisnite **START**.

2 Odaberite **Prikaz točaka**.

3 Odaberite točku traga s popisa.

4 Odaberite opciju:

- Za pokretanje navigacije do točke traga odaberite **Idi na**.
- Kako biste vidjeli detaljne informacije o točki traga, odaberite **Pojedinosti**.

Lov

Možete spremići lokacije relevantne za lov i vidjeti kartu spremljenih lokacija. Tijekom aktivnosti lova uređaj koristi GNSS način rada koji štēdi bateriju.

- 1 Pritisnite **START** na zaslonu sata.
- 2 Odaberite **Lov**.
- 3 Pritisnite **START** i odaberite **Zapoćni lov**.
- 4 Pritisnite **START** i odaberite opciju:
 - Za navigiranje natrag do početne toćke aktivnosti, odaberite **Natrag na početak** i odaberite opciju.
 - Za spremanje trenutane lokacije odaberite **Spremi lokaciju**.
 - Za prikaz lokacija spremljenih tijekom aktivnosti lova odaberite **Lokacije za lov**.
 - Za prikaz svih prethodno spremljenih lokacija odaberite **Spremljene lokacije**.
 - Za navigiranje do odredišta odaberite **Navigacija** i odaberite opciju.
- 5 Kada završite lov, pritisnite **STOP** i odaberite **Završi lov**.

Nautićke aktivnosti

Jedrenje

Pomoć pri okretu uz vjetar

⚠ OPREZ

Sat u funkciji pomoći pri okretu uz vjetar vaš kurs određuje na temelju GPS kopnenog kursa i ne uzima u obzir druge faktore koji mogu utjecati na smjer vašeg plovila kao što su struje i plima i oseka. Vi ste odgovorni za sigurno i oprezno upravljanje plovilom.

Dok krstarite ili se utrkujete u vjetar, pomoć pri okretu uz vjetar pomaže vam da odredite kreće li se vaše plovilo iznad srednjeg smjera vjetra (prihvaća li više, odnosno može li oštrije jedriti uz vjetar) ili se kreće ispod srednjeg smjera vjetra (otpada li). Prilikom kalibracije pomoći pri okretu uz vjetar sat mjeri lijevi ① i desni ② kopneni kurs (COG) i s pomoću tih podataka izračunava srednji smjer stvarnog vjetra ③ i kut okreta plovila uz vjetar ④.

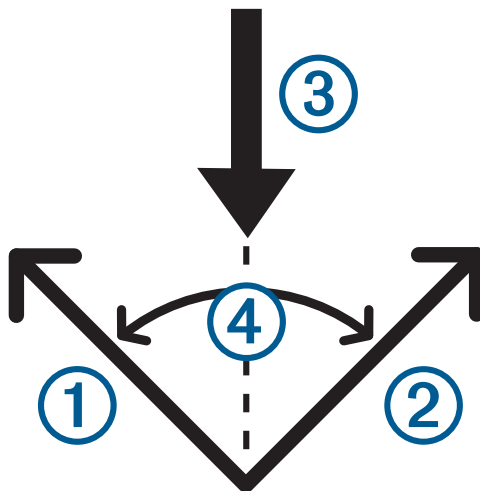

Sat na temelju ovih podataka određuje kreće li se vaše plovilo zbog promjena smjera vjetra iznad (prihvaća li više) ili ispod srednjeg smjera vjetra (otpada li).

Pomoć pri okretu uz vjetar zadano se izvodi automatski. Sat ponovno kalibrira smjer stvarnog vjetra i suprotnu stranu svaki put kada kalibrirate lijevi ili desni kopneni kurs (COG). Postavke pomoći pri okretu uz vjetar možete promijeniti i omogućiti unos fiksnog kuta okreta uz vjetar ili smjera stvarnog vjetra.

Kalibracija pomoći pri okretu uz vjetar

- 1 Na satu odaberite **START**.
- 2 Odaberite **Jedrilič. utrka** ili **Jedrenje**.
- 3 Za prikaz zaslona za pomoć pri okretu uz vjetar odaberite **UP** ili **DOWN**.
NAPOMENA: Zaslونima s podacima za aktivnosti možda ćete trebati dodati zaslon za pomoć pri okretu uz vjetar ([Prilagođavanje zaslona s podacima, stranica 47](#)).
- 4 Odaberite **START**
- 5 Odaberite opciju:
 - Za kalibriranje desne strane odaberite **START**.
 - Za kalibriranje lijeve strane odaberite **DOWN**.**SAVJET:** Ako vjetar dolazi s desne strane plovila, trebate kalibrirati desnu stranu. Ako vjetar dolazi s lijeve strane plovila, trebate kalibrirati lijevu stranu.
- 6 Pričekajte da uređaj kalibrira pomoć pri okretu uz vjetar.
Prikazat će se strelica koja pokazuje kreće li se vaše plovilo iznad srednjeg smjera vjetra (prihvaća li više, odnosno može li oštrije jedriti uz vjetar) ili se kreće ispod srednjeg smjera vjetra (otpada li).

Unos fiksnog kuta okreta uz vjetar

- 1 Pritisnite **START** na zaslonu sata.
- 2 Odaberite **Jedrilič. utrka** ili **Jedrenje**.
- 3 Za prikaz zaslona za pomoć pri okretu uz vjetar pritisnite **UP** ili **DOWN**.
- 4 Držite **MENU**.
- 5 Odaberite **Kut okreta uz vjetar > Kut**.
- 6 Za postavljanje vrijednosti pritisnite **UP** ili **DOWN**.

Unos smjera stvarnog vjetra

- 1 Pritisnite **START** na zaslonu sata.
- 2 Odaberite **Jedrilič. utrka** ili **Jedrenje**.
- 3 Za prikaz zaslona za pomoć pri okretu uz vjetar pritisnite **UP** ili **DOWN**.
- 4 Držite **MENU**.
- 5 Odaberite **Smj.stvarnog vjetra > Fiksno**.
- 6 Za postavljanje vrijednosti pritisnite **UP** ili **DOWN**.

Savjeti za najbolju procjenu sile uzgona (lift)

Kako biste pri upotrebi funkcije pomoći pri okretu uz vjetar dobili najbolju procjenu sile uzgona (lift), isprobajte ove savjete. Više informacija potražite na [Unos smjera stvarnog vjetra, stranica 30](#) i [Kalibracija pomoći pri okretu uz vjetar, stranica 30](#).

- Unesite fiksni kut okreta uz vjetar i kalibrirajte lijevu stranu.
- Unesite fiksni kut okreta uz vjetar i kalibrirajte desnu stranu.
- Ponovno postavite kut okreta uz vjetar i kalibrirajte lijevu i desnu stranu.

Jedriličarska utrka

S pomoću ovog uređaja možete prijeći startnu liniju točno u trenutku početka utrke. Kada mjerач vremena za regate u aplikaciji za jedriličarske utrke sinkronizirate sa službenom štopericom utrke, u intervalima od jedne minute primat ćete upozorenja o približavanju početka utrke. Kada postavite startnu liniju, uređaj s pomoću GPS podataka može predvidjeti hoće li jedrilica prijeći startnu liniju prije, nakon ili u točnom trenutku početka utrke.

Postavljanje startne linije

- 1 Pritisnite **START** na zaslonu sata.
- 2 Odaberite **Jedrilič. utrka**.
- 3 Pričekajte da uređaj pronade satelite.
- 4 Držite **MENU**.
- 5 Odaberite **Post. početne linije**.
- 6 Odaberite opciju:
 - Odaberite **Označi lijevu stranu** kako biste označili lijevu oznaku startne linije kad prođete pored nje.
 - Odaberite **Označi desnu stranu** kako biste označili desnu oznaku startne linije kad prođete pored nje.
 - Odaberite **Vrijeme do početka** kako biste omogućili ili onemogućili vrijeme do početka utrke na zaslonu s podacima mjerača vremena do regate,
 - Odaberite **Udalj. do početka** kako biste postavili udaljenost do startne linije, odabrane jedinice udaljenosti i duljinu plovila.

Pokretanje utrke

Prije nego što možete vidjeti vrijeme koje je preostalo do početka utrke, morate postaviti startnu liniju ([Postavljanje startne linije, stranica 31](#)).

- 1 Pritisnite **START** na zaslonu sata.
- 2 Odaberite **Jedrilič. utrka**.
- 3 Pričekajte da sat pronade satelite.

Na zaslonu se prikazuje mjerač vremena za regate ① i vrijeme do početka utrke ②.

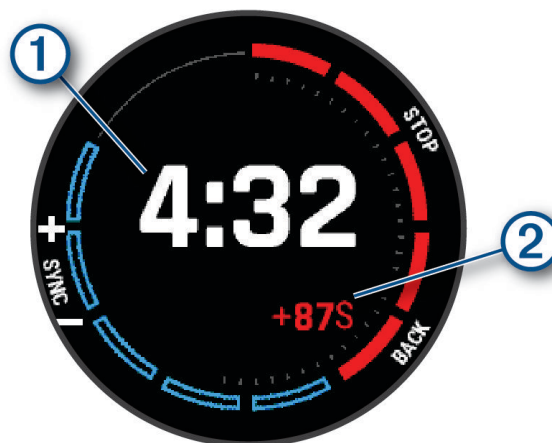

- 4 Ako je potrebno, držite **MENU** i odaberite opciju:
 - Za postavljanje fiksnog mjerača vremena odaberite **Vrijeme regate > Fiksno**, i unesite trajanje.
 - Za postavljanje vremena početka unutar sljedeća 24 sata odaberite **Vrijeme regate > GPS** i unesite doba dana.
- 5 Pritisnite **START**.
- 6 Pritisnite **UP** i **DOWN** kako biste mjerač vremena za regate sinkronizirali sa službenim odbrojanjem do početka utrke.
NAPOMENA: Ako je vrijeme do početka utrke manje od nule, na startnu četu liniju doći nakon početka utrke. Ako je vrijeme do početka utrke veće od nule, na startnu četu liniju doći prije početka utrke.
- 7 Pritisnite **START** za pokretanje mjerača vremena aktivnosti.

Sportovi na vodi

Pregled dionica za sportove na vodi

Vaš sat bilježi detalje svake dionice za sportove na vodi zahvaljujući funkciji automatskog prepoznavanja dionica. Ta funkcija automatski snima nove dionice na temelju vašeg kretanja. Mjerač vremena aktivnosti zaustavlja se kada se prestanete kretati. Mjerač vremena aktivnosti automatski se pokreće kada se poveća brzina kretanja. Detalje spusta možete pregledati na zaustavljenom zaslonu ili tijekom rada mjerača vremena aktivnosti.

- 1 Pokretanje aktivnosti sportova na vodi kao što je skijanje na vodi.
- 2 Držite **MENU**.
- 3 Odaberite **Prikaz laufova**.
- 4 Za prikaz detalja o zadnjem pustu, trenutnom spustu i ukupnim spustovima pritisnite **UP** i **DOWN**.
Na zaslonima dionice prikazuje se vrijeme, prijeđena udaljenost, maksimalna brzina i prosječna brzina.

Ribolov

Odlazak u ribolov

- 1 Pritisnite **START** na zaslonu sata.
- 2 Odaberite **Ribolov**.
- 3 Pritisnite **START** > **Započni ribolov**.
- 4 Pritisnite **START** i odaberite opciju:
 - Kako bi se vaš ulov dodao broju ulovljenih riba i kako bi se spremila lokacija ulova, odaberite **Bilježenje ulova**.
 - Za spremanje trenutačne lokacije odaberite **Spremi lokaciju**.
 - Za postavljanje mjerača vremena intervala, vremena završetka ili podsjetnik vremena završetka te aktivnosti, odaberite **Mjerači za ribolov**.
 - Za navigiranje natrag do početne točke aktivnosti, odaberite **Natrag na početak** i odaberite opciju.
 - Za prikaz spremljenih lokacija odaberite **Spremljene lokacije**.
 - Za navigiranje do odredišta odaberite **Navigacija** i odaberite opciju.
 - Za uređivanje postavki aktivnosti odaberite **Postavke**, a zatim odaberite opciju (*Postavke aplikacija i aktivnosti, stranica 48*).
- 5 Kada završite aktivnost, pritisnite **STOP** i odaberite **Završi ribolov**.

Plime

Pregled informacija o morskim mijenama

⚠ UPOZORENJE

Informacije o morskim mijenama služe samo u informativne svrhe. Snosite odgovornost za praćenje svih objavljenih smjernica o vodi, za svjesnost o svojem okruženju i za primjenu pravila sigurne plovidbe u svakom trenutku. Nepridržavanjem ovog upozorenja može doći do teške ozljede ili smrti.

Možete vidjeti informacije o stanicama za predviđanje morskih mijena, uključujući razinu plime i vrijeme pojavljivanja sljedeće plime i oseke. Možete spremiti do 10 stanica za predviđanje morskih mijena.

1 Pritisnite **START** na zaslonu sata.

2 Odaberite **Morske mijene**.

3 Odaberite opciju:

- Kako biste upotrijebili trenutnu lokaciju u blizini stanice za predviđanje morskih mijena odaberite **Dodaj > Trenutna lokacija**.
- Kako biste odabrali lokaciju na karti, odaberite **Dodaj > Koristi kartu**.
- Kako biste unijeli naziv grada, odaberite **Dodaj > Pretraživanje gradova**.
- Kako biste odabrali spremljenu lokaciju, odaberite **Dodaj > Spremljene lokacije**.
- Kako biste unijeli koordinate lokacije, odaberite **Dodaj > Koordinate**.

Prikazat će se 24-satna karta morskih mijena za trenutni datum s trenutnom visinom morske razine ① i informacijama o sljedećoj plimi i oseci ②.

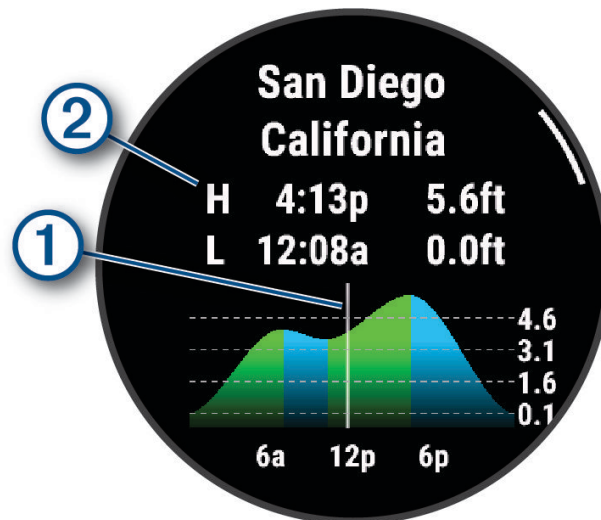

4 Pritisnite **DOWN** kako biste vidjeli informacije o morskim mijenama za naredne dane.

5 Pritisnite **START** i odaberite **Post.apl. kao fav.** kako biste ovu lokaciju postavili kao omiljenu stanicu za predviđanje morskih mijena.

Vaša omiljena stanica za predviđanje morskih mijena prikazuje se na vrhu popisa u aplikaciji i u brzom pregledu widgeta.

Postavljanje upozorenja o morskim mijenama

1 U aplikaciji **Morske mijene** odaberite spremljene stanice za predviđanje morskih mijena.

2 Pritisnite **START** i odaberite **Postavljanje upozorenja**.

3 Odaberite opciju:

- Kako biste alarm postavili da se oglasi prije plime, odaberite **Do plime**.
- Kako biste alarm postavili da se oglasi prije oseke, odaberite **Do oseke**.

Sidro

UPOZORENJE

Funkcija sidra alat je koji se upotrebljava samo za svjesnost o situaciji, i možda neće spriječiti nasukavanja ili sudare u svim okolnostima. Odgovorni ste za sigurno i razborito rukovanje plovilom, svjesnost o svojem okruženju te za primjenu pravila sigurne plovidbe u svakom trenutku. Nepridržavanjem ovog upozorenja može doći do oštećenja imovine, teške ozljede ili smrti.

Označavanje lokacije sidra

- 1 Pritisnite **START** na zaslonu sata.
- 2 Odaberite **Sidro**.
- 3 Pričekajte da sat pronađe satelite.
- 4 Pritisnite **START** i odaberite **Spusti sidro**.

Postavke sidra

Na zaslonu sata pritisnite **START**, odaberite **Sidro**, držite **MENU**, a zatim odaberite postavke aktivnosti.

Radius odmaka: Postavlja dozvoljeni radius odmaka kada je plovilo usidreno.

Ažuriranje intervala: Postavlja vremenski interval u kojemu se ažuriraju podaci za sidro.





Alarm za sidro: Omogućuje omogućavanje ili onemogućavanje alarma kada se plovilo kreće izvan radiusa odmaka.

Trajanje alarma za sidro: Omogućuje postavljanje trajanja alarma za sidro. Kada je alarm za sidro omogućen, upozorenje se prikazuje svaki put kad se plovilo pomakne izvan radiusa odmaka tijekom navedenog trajanja alarma.

Daljinski upravljač za vanbrodski motor

Uparivanje sata i vanbrodskog motora

Sat možete upariti s vanbrodskim motorom Garmin i rabiti ga kao daljinski upravljač. Više informacija o upotrebi daljinskog upravljača potražite u korisničkom priručniku vanbrodskog motora.

- 1 Uključite vanbrodski motor.
- 2 Postavite sat na udaljenost od najviše 1 m (3 stope) od zaslona na vanbrodskom motoru.
- 3 Na satu pritisnite **START** i odaberite **Vanbr. motor**.
SAVJET: Po potrebi, sat možete upariti i s drugim vanbrodskim motorom (*Uparivanje bežičnih senzora, stranica 103*).
- 4 Na zaslonu vanbrodskog motora triput pritisnite  kako biste pristupili načinu rada za uparivanje.
 na zaslonu vanbrodskog motora svijetli plavo dok traži vezu.
- 5 Na satu pritisnite **START** kako biste pokrenuli način rada za uparivanje.
- 6 Provjerite odgovara li lozinka na daljinskom upravljaču vanbrodskog motora satu.
- 7 Na satu pritisnite **START** kako biste potvrdili lozinku.
- 8 Na daljinskom upravljaču vanbrodskog motora pritisnite  kako biste potvrdili lozinku.
Kada je povezivanje sa satom uspješno,  na zaslonu vanbrodskog motora svijetli zeleno.

Skijanje i zimski sportovi

Na popis aktivnosti možete dodati skijanje i snowboarding (*Prilagođavanje aktivnosti i aplikacija, stranica 46*). Možete prilagoditi zaslone s podacima za svaku aktivnost (*Prilagođavanje zaslona s podacima, stranica 47*).

Pregledavanje skijaških spustova

Vaš sat bilježi detalje svakog skijaškog spusta ili daskanja na snijegu zahvaljujući funkciji automatskog prepoznavanja spustova. Ova se funkcija zadano uključuje za skijaške spustove i daskanje na snijegu. Automatski snima nove skijaške spustove kada se počnete kretati nizbrdo.

- 1 Započnite skijašku aktivnost ili daskanje na snijegu.
- 2 Držite **MENU**.
- 3 Odaberite **Prikaz laufova**.
- 4 Za prikaz detalja o zadnjem pustu, trenutnom spustu i ukupnim spustovima pritisnite **UP** i **DOWN**.
Na zaslonima spustova prikazuje se vrijeme, prijeđena udaljenost, maksimalna brzina, prosječna brzina i ukupni silazak.

Bilježenje aktivnosti slobodnog skijanja ili snowboarda

Aktivnost slobodnog skijanja ili snowboarda omogućuje vam prebacivanje između načina praćenja za penjanje i spuštanje, tako da možete precizno pratiti svoju statistiku. Postavku Praćenje načina možete prilagoditi tako da automatski ili ručno promijenite načine rada praćenja (*Postavke aplikacija i aktivnosti, stranica 48*).

- 1 Pritisnite **START** na zaslonu sata.
- 2 Odaberite **Alpsko skijanje** ili **Alpski snowboarding**.
- 3 Odaberite opciju:
 - Ako počinjete aktivnost na usponu, odaberite **Penjanje**.
 - Ako počinjete aktivnost kretanjem nizbrdo, odaberite **Spuštanje**.
- 4 Pritisnite **START** za pokretanje mjerača vremena aktivnosti.
- 5 Po potrebi pritisnite **LAP** za prebacivanje između načina praćenja za penjanje i spuštanje.
- 6 Kada završite aktivnost, pritisnite **STOP** i odaberite **Spremi**.

Podaci o snazi u cross-country skijanju

NAPOMENA: Dodatak iz serije HRM-Pro mora se upariti sa satom MARQ putem ANT+ tehnologije.

Za povratne informacije o performansama cross-country skijanja možete upotrijebiti kompatibilan sat MARQ uparen s dodatkom iz serije HRM-Pro. Izlazna snaga mjeri se u vatima. Faktori koji utječu na snagu uključuju brzinu, promjenu nadmorske visine, vjetar i snijeg. S pomoću izlazne snage možete mjeriti i poboljšati svoje skijaške performanse.

NAPOMENA: Vrijednosti snage u skijanju općenito su manje od vrijednosti snage u biciklizmu. To je normalno i događa se jer su ljudi manje učinkoviti u skijanju nego u vožnji bicikla. Uobičajeno je da vrijednosti snage u skijanju budu 30 do 40 posto niže od vrijednosti snage u biciklizmu pri istom intenzitetu treniranja.

Golf

Igranje golfa

Napunite sat prije nego što počnete igrati golf (*Punjenje uređaja, stranica 142*).

- 1 Pritisnite **START** na zaslonu sata.
- 2 Odaberite **Golf**.
Uređaj pronalazi satelite, izračunava vašu lokaciju i odabire teren ako se u blizini nalazi samo jedan teren.
- 3 Ako se pojavi popis terena, odaberite jedan.
- 4 Prema potrebi postavite udaljenost za driver palicu.
- 5 Za praćenje rezultata odaberite ✓.

6 Odaberite okvir za izvođenje početnog udarca.

Prikazat će se zaslون s podacima o rupi.

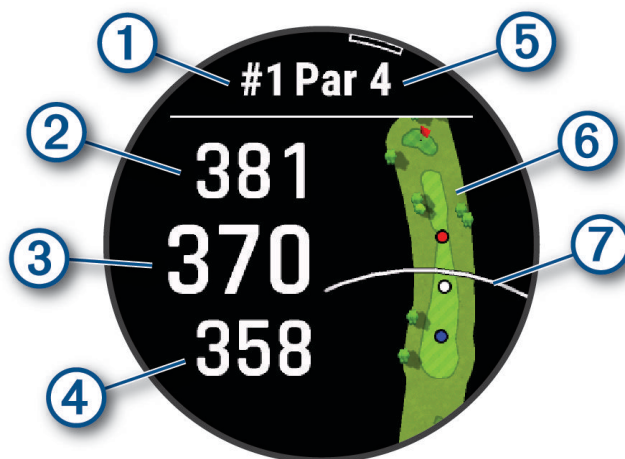

①	Broj trenutane rupe
②	Udaljenost do stražnje strane greena
③	Udaljenost do sredine greena
④	Udaljenost do prednje strane greena
⑤	Par rupe
⑥	Karta greena
⑦	Udaljenost za driver palicu od okvira za izvođenje početnog udarca

NAPOMENA: Budući da se položaj zastavice mijenja, sat izračunava udaljenost do prednje, srednje i stražnje strane greena, ali ne i točan položaj zastavice.

7 Odaberite opciju:

- Dodirnite udaljenosti do prednje, srednje ili stražnje strane greena da biste vidjeli PlaysLike udaljenost (*PlaysLike Distance ikone, stranica 39*).
- Dodirnite kartu da biste vidjeli više pojedinosti ili s pomoću određivanja cilja dodirnom izmjerili udaljenost (*Mjerenje udaljenosti određivanjem cilja dodirnom, stranica 40*).
- Pritisnite **UP** ili **DOWN** da biste vidjeli lokaciju layupa ili prednje i stražnje strane opasnosti i udaljenost do njih.
- Pritisnite **START** za otvaranje izbornika za golf (*Izbornik za golf, stranica 38*).

Kada se pomaknete do sljedeće rupe, na satu će automatski prikazati podaci o novoj rupi.

Izbornik za golf

Tijekom runde možete pritisnuti **START** kako biste pristupili dodatnim funkcijama u izborniku za golf.

Kraj runde: Završava trenutačnu rundu.

Promjena rupe: Omogućuje ručnu promjenu runde.

Prebaci green: Omogućuje promjenu greena ako je za rupu dostupno više od jednog greena.

Prikaži green: Omogućuje premještanje zastavice za preciznije mjerenje udaljenosti (*Premještanje zastavice, stranica 38*).

Virtualni caddie: Traži preporuke za palice od virtualnog caddieja (*Virtualni caddie, stranica 39*).

PlaysLike: Prikazuje PlaysLike faktore za rupu (*PlaysLike Distance ikone, stranica 39*).

Mjerenje udarca: Prikazuje udaljenost prethodnog udarca zabilježenog s pomoću funkcije Garmin AutoShot™ (*Pregled izmjerenih udaraca, stranica 40*). Udarac možete snimiti i ručno (*Ručno mjerenje udarca, stranica 40*).

Kartica s rezultat.: Otvara karticu s rezultatima za rundu (*Praćenje rezultata, stranica 40*).

Brojač kilometara: Prikazuje zabilježeno vrijeme, udaljenosti i prijeđene korake. Brojač kilometara automatski se pokreće i zaustavlja kada započnete ili završite rundu. Brojač kilometara možete ponovno postaviti tijekom runde.

Vjetar: Otvara pokazivač koji pokazuje smjer i brzinu vjetra u odnosu na zastavicu (*Pregled podataka o brzini i smjeru vjetra, stranica 41*).

PinPointer: Funkcija PinPointer je kompas koji pokazuje lokaciju zastavice kada ne vidite green. Ova vam funkcija može pomoći da odigrate dobar udarac, čak i ako se nalazite u šumi ili dubokoj pješčanoj zamci.

NAPOMENA: Ako se vozite u kolicima za golf, nemojte koristiti funkciju PinPointer. Smetnje s golf kolica mogu utjecati na točnost kompasa.

Prilagođeni ciljevi: Omogućuje vam spremanje lokacije kao što je objekt ili prepreka za trenutačnu rupu (*Spremanje prilagođenih ciljeva, stranica 42*).

Statist.za palice: Prikazuje statističke podatke kao što su udaljenost i preciznost za svaku palicu za golf. Pojavljuje se kada uparite senzore Approach® CT10 ili omogućite postavku Upit za palice.

IZLAZAK I ZALAZAK SUNCA: Prikazuje vrijeme izlaska i zalaska sunca te vrijeme sumraka za trenutni dan.

Postavke: Omogućuje prilagođavanje postavki aktivnosti za golf (*Postavke aplikacija i aktivnosti, stranica 48*).

Premještanje zastavice

Možete proučiti green i premjestiti zastavicu na novu lokaciju.

1 Na zaslonu s podacima o rupi odaberite **START**.

2 Odaberite **Prikaži green**.

3 Dodirnite ili povucite  da biste promijenili lokaciju zastavice.

SAVJET: Možete pritisnuti START kako biste povećali ili smanjili prikaz.

4 Pritisnite **BACK**.

Udaljenosti na zaslonu s podacima o rupi ažuriraju se i prikazuju novu lokaciju zastavice. Lokacija zastavice sprema se samo za trenutnu rundu.

Virtualni caddie

Da biste mogli upotrebljavati funkciju Virtualni caddie, najprije morate odigrati pet rundi sa sensorima Approach CT10 ili omogućiti postavku Upit za palice (*Postavke aplikacija i aktivnosti, stranica 48*) i prenijeti svoje kartice s rezultatima. Za svaku rundu morate povezati upareni telefon s aplikacijom Garmin Golf™. Virtualni caddie daje preporuke na temelju podataka o rupi na kojoj se nalazite, vjetru i vašim performansama sa svakom palicom.

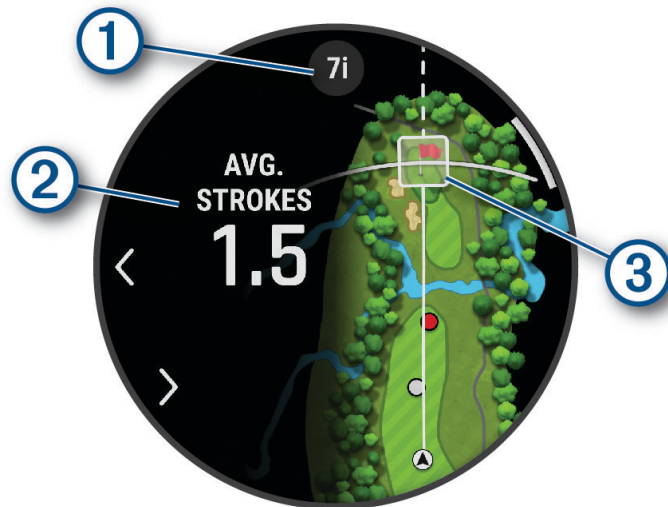

① Prikazuje preporučenu palicu ili kombinaciju palica za rupu. Za prikaz drugih palica možete odabrati < ili >.

② Prikazuje prosječan broj očekivanih udaraca do rupe s preporučenom palicom.

③ Prikazuje područje disperzije udaraca za sljedeći udarac s preporučenom palicom temeljem vaših prethodnih udaraca palicom.
NAPOMENA: Ako se područje disperzije udaraca preklapa sa završnim krugom, šanse za uspješan dolazak do završnog kruga prikazat će se u vidu postotka.

PlaysLike Distance ikone

Funkcija PlaysLike Distance uračunava promjene nadmorske visine terena, brzine i smjera vjetra te gustoću zraka i prikazuje prilagođenu udaljenost do greena (*Faktori udaljenosti PlaysLike, stranica 39*). Tijekom runde možete dodirnuti udaljenost do greena da biste vidjeli PlaysLike udaljenost.

SAVJET: U postavkama aktivnosti možete konfigurirati koji se podaci uračunavaju u PlaysLike prilagodbe (*PlaysLike postavke, stranica 40*).

▲: Odigrana je udaljenost dulja od očekivane.

■: Odigrana je udaljenost jednaka očekivanoj udaljenosti.

▼: Odigrana je udaljenost kraća od očekivane.

Faktori udaljenosti PlaysLike

Tijekom runde golfa možete vidjeti koliki je dio PlaysLike podešavanja udaljenosti posljedica promjene nadmorske visine na terenu, brzine i smjera vjetra te gustoće zraka.

Pritisnite START i odaberite PlaysLike.

▲: Razlika u udaljenosti zbog promjene nadmorske visine.

▲: Razlika u udaljenosti zbog brzine i smjera vjetra.

☁: Razlika u udaljenosti zbog gustoće zraka.

PlaysLike postavke

Držite MENU i odaberite **Aktivnosti i aplikacije > Golf > Postavke za golf > PlaysLike**.

Vjetar: Omogućuje uključivanje brzine i smjera vjetra u PlaysLike podešavanja udaljenosti.

Vrijeme: Omogućuje uključivanje gustoće zraka u PlaysLike podešavanja udaljenosti.

Uobičajeni vrem. uvjeti: Omogućuje ručnu promjenu postavki nadmorske visine, temperature i vlažnosti za gustoću zraka.

NAPOMENA: To može biti korisno za postavke vremenskih uvjeta koji odgovaraju mjestu na kojem obično igrate. Ako se ne podudaraju s uvjetima na uobičajenim lokacijama staze, podešavanja gustoće zraka mogu se činiti netočnima.

Mjerenje udaljenosti određivanjem cilja dodirrom

Tijekom igre s pomoću određivanja cilja dodirrom možete izmjeriti udaljenost do bilo koje točke na karti.

1 Tijekom igranja golfa dodirnite kartu.

2 Dodirnite ili povucite prst kako biste pozicionirali cilj u obliku kruga .

Možete vidjeti udaljenost od trenutnog položaja možete vidjeti do cilja u obliku kruga i od cilja u obliku kruga do lokacije zastavice.

3 Po potrebi odaberite  ili  za povećanje ili smanjenje.

Pregled izmjerenih udaraca

Vaš uređaj sadrži funkcije za automatsko prepoznavanje i bilježenje udaraca. Svaki put kada duž fairwaya odigrate udarac, uređaj bilježi udaljenost udarca kako biste je kasnije mogli vidjeti.

SAVJET: Automatsko prepoznavanje udaraca najbolje funkcionira kada nosite uređaj na zapešću ruke kojom udarate i kada ostvarite dobar kontakt s lopticom. Puttovi se ne prepoznaju.

1 Tijekom igranja golfa pritisnite **START**.

2 Odaberite **Prethodni udarci** da biste vidjeli sve zabilježene udaljenosti udaraca.

NAPOMENA: Udaljenost od zadnjeg udarca prikazuje se i na vrhu zaslona s podacima o rupi.

Ručno mjerenje udarca

Možete ručno dodati udarac ako ga sat nije otkrio. Morate dodati udarac s lokacije propuštenog udarca.

1 Izvedite udarac i gledajte gdje će pasti loptica.

2 Na zaslону s podacima o rupi odaberite **START**.

3 Odaberite **Mjerenje udarca**.

4 Pritisnite **START**.

5 Odaberite **Dodaj udarac > ✓**.

6 Ako je potrebno, unesite palicu s kojom ste izveli udarac.

7 Prošećite ili se odvezite do svoje loptice.

Kada sljedeći put udarite lopticu, sat automatski bilježi udaljenost zadnjeg udarca. Ako je potrebno, možete ručno dodati udarac.

Praćenje rezultata

1 Na zaslону s podacima o rupi pritisnite **START**.

2 Odaberite **Kartica s rezultat..**

Kada ste na greenu, pojavljuje se kartica s rezultatima.

3 Pritisnite **UP** ili **DOWN** za kretanje kroz rupe.

4 Za odabir rupe pritisnite **START**.

5 Za postavljanje rezultata pritisnite **UP** ili **DOWN**.

Vaš je ukupni rezultat ažuriran.

Bilježenje statistike

Da biste mogli bilježiti statistiku, najprije morate omogućiti praćenje statistike (*Postavke praćenja rezultata, stranica 41*).

- 1 Na kartici s rezultatima odaberite rupu.
- 2 Unesite ukupni broj izvedenih udaraca, uključujući puttove, i pritisnite **START**.
- 3 Postavite broj odigranih puttova i pritisnite **START**.
NAPOMENA: Broj odigranih puttova upotrebljava se samo za praćenje statistike i ne povećava rezultat.
- 4 Prema potrebi odaberite jednu od opcija:
NAPOMENA: Ako se nalazite na par 3 rupi, neće se prikazati podaci o fairwayu.
 - Ako loptica pogodi fairway, odaberite **U fairwayu**.
 - Ako je loptica promašila fairway, odaberite **Promaš. udesno** ili **Promašeno ulijevo**.
- 5 Ako je potrebno, unesite broj kaznenih udaraca.

Postavke praćenja rezultata

Držite MENU i odaberite **Aktivnosti i aplikacije > Golf > Postavke za golf > Praćenje rezultata**.

Metoda praćenja rezultata: Promjena metode koju uređaj koristi za praćenje rezultata.

Praćenje hendikepa: Omogućuje praćenje hendikepa.

Postavljanje hendikepa: Postavlja hendikep kada je omogućeno praćenje hendikepa.

Pokaži rezultat: Prikazuje ukupan rezultat za rundu na vrhu kartice s rezultatima (*Praćenje rezultata, stranica 40*).

Praćenje statistike: Omogućuje praćenje statistike za broj puttova, broj udaraca na green u zadanom okviru i pogotke na fairwayu dok igrate golf.

Kazne: Omogućuje praćenje kaznenih udaraca tijekom igranja golfa (*Bilježenje statistike, stranica 41*).

Odzivnik: Omogućuje da se na početku runde postavi upit želite li bilježiti rezultat.

O praćenju rezultata za Stableford igru

Kada odaberete način praćenja rezultata za Stableford igru (*Postavke aplikacija i aktivnosti, stranica 48*), bodovi se dodjeljuju na temelju broja udaraca u odnosu na par. Na kraju runde pobjeđuje osoba s najvećim rezultatom. Uređaj dodjeljuje bodove na način koji propisuje udruga United States Golf Association.

Rezultat igre koja se boduje po Stableford pravilima prikazuje se u bodovima umjesto u udarcima.

Točke	Udarci u odnosu na par
0	2 ili više iznad
1	1 iznad
2	Par
3	1 ispod
4	2 ispod
5	3 ispod

Pregled podataka o brzini i smjeru vjetra

Funkcija Vjetar je pokazivač koji pokazuje brzinu i smjer vjetra u odnosu na zastavicu. Funkciji Vjetar potrebna je veza s aplikacijom Garmin Golf.

- 1 Pritisnite **START**.
- 2 Odaberite **Vjetar**.
Strelica pokazuje smjer vjetra u odnosu na zastavicu.

Pregledavanje udaljenosti do zastavice

Funkcija PinPointer kompas je koji vam pomaže pri određivanju smjera kada ne vidite green. Ova vam funkcija može pomoći da odigrate dobar udarac, čak i ako se nalazite u šumi ili dubokoj pješčanoj zamci.

NAPOMENA: Ako se vozite u kolicima za golf, nemojte koristiti funkciju PinPointer. Smetnje s golf kolica mogu utjecati na točnost kompasa.

- 1 Na zaslону s informacijama o rupi pritisnite **START**.
- 2 Odaberite **PinPointer**.
Strelica pokazuje na lokaciju zastavice.

Spremanje prilagođenih ciljeva

Tijekom runde možete spremiti do pet prilagođenih ciljeva za svaku rupu. Odabir cilja koristan je za bilježenje objekata ili prepreka koji nisu prikazani na karti. Udaljenosti do tih ciljeva možete vidjeti sa zaslona s opasnostima i layupovima (*Igranje golfa, stranica 36*).

- 1 Stanite blizu cilja koji želite spremiti.
NAPOMENA: Ne možete spremiti cilj koji je udaljen od trenutno odabrane rupe.
- 2 Na zaslону s podacima o rupi odaberite **START**.
- 3 Odaberite **Prilagođeni ciljevi**.
- 4 Odaberite vrstu cilja.

Način velikih brojeva

Možete promijeniti veličine brojeva na zaslону s podacima o rupama.

Držite **MENU**, odaberite postavke aktivnosti i odaberite **Veliki brojevi**.

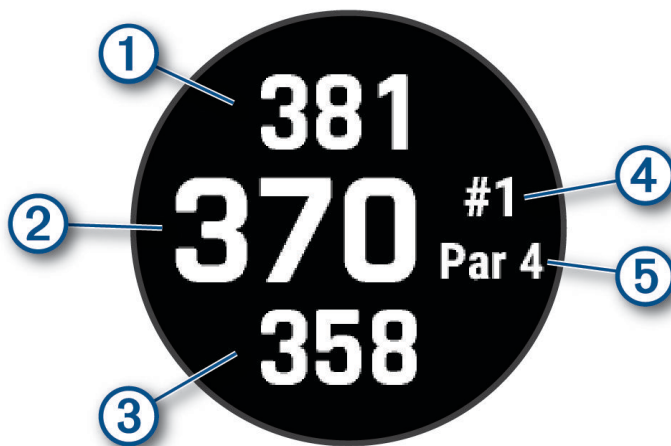

①	Udaljenost do stražnje strane greena
②	Udaljenost do sredine greena ili odabranog položaja zastavice
③	Udaljenost do prednje strane greena
④	Broj trenutne rupe
⑤	Par za trenutnu rupu

Vježbanje tempa zamaha



Aktivnost Vježbanje tempa pomaže vam pri izvođenju ujednačenijeg zamaha. Uređaj mjeri i prikazuje vrijeme podizanja i spuštanja palice. Uređaj prikazuje i vaš tempo zamaha. Tempo zamaha je broj dobiven dijeljenjem vremena podizanja palice s vremenom spuštanja palice, a izražen je kao omjer. Omjer 3:1, odnosno 3,0 idealan je tempo zamaha koji se temelji na istraživanjima provedenima na profesionalnim igračima golfa.

Idealan tempo zamaha

Idealni tempo od 3,0 možete postići uz različita vremena zamaha, npr. 0,7 s / 0,23 s ili 1,2 s / 0,4 s. Svaki igrač golfa ima jedinstveni tempo zamaha koji se temelji na njegovim mogućnostima i iskustvu. Garmin pruža šest različitih tempiranja.

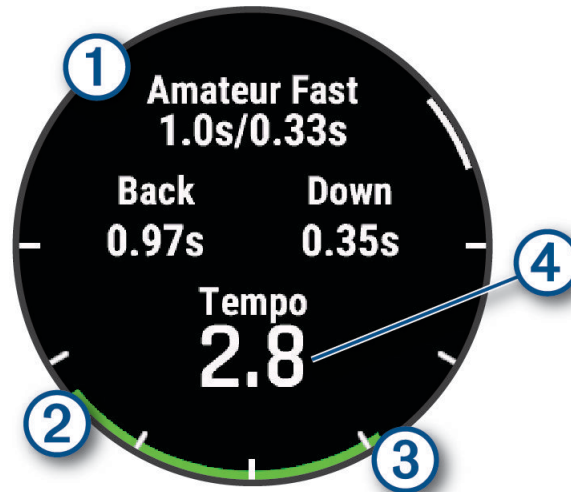
Uređaj prikazuje grafikon koji pokazuje jesu li vremena podizanja i spuštanja palice prekratka, preduga ili idealna za odabrano tempiranje.



①	Odabir tempiranja (odnos vremena spuštanja i podizanja palice)
②	Vrijeme podizanja palice
③	Vrijeme spuštanja palice
④	Vaš tempo
	Dobro tempiranje
	Presporo
	Prebrzo

Da biste saznali koje je tempiranje idealno za vas, započnite s najsporijim tempiranjem i isprobajte ga uz nekoliko zamaha. Nakon što je grafikon dosljedno zelen i za vremena spuštanja i za vremena podizanja palice, možete prijeći na sljedeće tempiranje. Kada pronađete tempiranje koje vam odgovara, možete ga upotrijebiti kako biste postigli ujednačenije zamahe i ujednačeniju izvedbu.

Analiza tempa zamaha

Da biste vidjeli svoj tempo zamaha, morate udariti lopticu.

- 1 Pritisnite **START**.
- 2 Odaberite **Vježbanje tempa**.
- 3 Pritisnite **START**.
- 4 Odaberite **Brzina zamaha** i odaberite opciju.
- 5 Napravite puni zamah i udarite lopticu.
Sat prikazuje analizu vašeg zamaha.

Pregledavanje niza savjeta

Prilikom prve upotrebe aktivnosti Vježbanje tempa sat prikazuje niz savjeta s objašnjenjem kako se analizira vaš zamah.

- 1 Za vrijeme trajanja aktivnosti pritisnite gumb **START**.
- 2 Odaberite **Savjeti**.
- 3 Pritisnite **START** da biste vidjeli sljedeći savjet.

Vodič skoka

UPOZORENJE

Funkcija vodiča skoka namijenjena je isključivo iskusnim skakačima padobranom. Funkcija vodiča skoka ne smije se koristiti kao primarni visinomjer za skakanje. Unos pogrešnih podataka u vezi sa skokom može dovesti do ozbiljnih tjelesnih ozljeda ili smrti.

Funkcija vodiča skoka slijedi vojne smjernice za izračun točke otpuštanja na velikim visinama (HARP, high altitude release point). Sat automatski prepoznaje kada ste skočili kako bi započeo navigaciju prema željenoj točki djelovanja (DIP, desired impact point).

Planiranje skoka

- 1 Odaberite vrstu skoka (*Vrste skokova, stranica 44*).
- 2 Unesite podatke o skoku (*Unos podataka o skoku, stranica 45*).
Uređaj izračunava HARP.
- 3 Odaberite **Idi na HARP** kako biste pokrenuli navigaciju prema točki HARP.

Vrste skokova

Značajka vodiča skoka omogućuje postavljanje vrste skoka na jednu od tri vrste: HAHO, HALO ili Statični. Odabrana vrsta skoka određuje koje su dodatne informacije za postavljanje potrebne. Za sve vrste skokova visina za skok i otvaranje mjere se u stopama nad razinom tla (AGL).

HAHO: Velika visina, visoko otvaranje Vodič skoka skače s vrlo velike visine i otvara padobran na velikoj visini. Potrebno je postaviti DIP i visinu za skok od najmanje 1.000 stopa. Pretpostavlja se da je visina za skok ista kao visina za otvaranje. Uobičajene vrijednosti visine za skok kreću se od 12.000 do 24.000 stopa nad razinom tla.

HALO: Velika visina, nisko otvaranje Vodič skoka skače s vrlo velike visine i otvara padobran na maloj visini. Potrebni podaci isti su kao za vrstu skoka HAHO uz dodatnu visinu za otvaranje. Visina za otvaranje ne smije biti veća od visine za skok. Uobičajene vrijednosti za visinu za otvaranje kreću se od 2.000 do 6.000 stopa nad razinom tla.

Statično: Pretpostavlja se da su brzina i smjer vjetra stalni za vrijeme skoka. Visina za skok mora biti najmanje 1.000 stopa.

Unos podataka o skoku

- 1 Pritisnite **START**.
- 2 Odaberite **Vodič skoka**.
- 3 Odaberite vrstu skoka (*Vrste skokova, stranica 44*).
- 4 Dovršite jednu ili više akcija za unos podataka o skoku:
 - Odaberite **DIP** za postavljanje međutočke za željeno mjesto prizemljenja.
 - Odaberite **Visina za skok** za postavljanje visine za skok nad razinom tla (u stopama) kada vodič skoka izađe iz zrakoplova.
 - Odaberite **Visina za otvaranje** za postavljanje visine za otvaranje nad razinom tla (u stopama) kada vodič skoka otvara padobran.
 - Odaberite **Let prema naprijed** za postavljanje vodoravne prijeđene udaljenosti (u metrima) zbog brzine zrakoplova.
 - Odaberite **Staza do HARP** za postavljanje prijeđenog smjera (u stupnjevima) zbog brzine zrakoplova.
 - Odaberite **Vjetar** za postavljanje brzine vjetra (u čvorovima) i smjera (u stupnjevima).
 - Odaberite **Konstanta** za fino podešavanje nekih informacija za planirani skok. Ovisno o vrsti skoka, odaberite **Postotak maksimalnog, Faktor sigurnosti, K-otvaranje, K-slobodni pad** ili **K-statično** i unesite dodatne informacije (*Postavke konstante, stranica 46*).
 - Odaberite **Automatski na DIP** za omogućivanje automatske navigacije do točke DIP nakon skoka.
 - Odaberite **Idi na HARP** kako biste krenuli prema točki HARP.

Unos informacija o vjetru za skokove HAHO i HALO

- 1 Pritisnite **START**.
- 2 Odaberite **Vodič skoka**.
- 3 Odaberite vrstu skoka (*Vrste skokova, stranica 44*).
- 4 Odaberite **Vjetar > Dodaj**.
- 5 Odaberite visinu.
- 6 Unesite brzinu vjetra u čvorovima i odaberite **Gotovo**.
- 7 Unesite smjer vjetra u stupnjevima i odaberite **Gotovo**.
Vrijednost vjetra dodaje se na popis. U izračunima se koriste samo vrijednosti vjetra s popisa.
- 8 Ponovite korake 5 do 7 za svaku dostupnu visinu.

Ponovno postavljanje informacija o vjetru

- 1 Pritisnite **START**.
- 2 Odaberite **Vodič skoka**.
- 3 Odaberite **HAHO** ili **HALO**.
- 4 Odaberite **Vjetar > Ponovno postavljanje**.

Sve su vrijednosti vjetra izbrisane s popisa.

Unos informacija o vjetru za statični skok

- 1 Pritisnite **START**.
- 2 Odaberite **Vodič skoka > Statično > Vjetar**.
- 3 Unesite brzinu vjetra u čvorovima i odaberite **Gotovo**.
- 4 Unesite smjer vjetra u stupnjevima i odaberite **Gotovo**.

Postavke konstante

Odaberite Vodič skoka, odaberite vrstu skoka, a zatim odaberite Konstanta.

Postotak maksimalnog: Postavljanje raspona skoka za sve vrste skokova. Postavka manja od 100% smanjuje udaljenost odmaka do točke DIP, a postavka veća od 100% povećava udaljenost odmaka. Iskusniji vodiči skoka možda žele koristiti manje brojeve, a manjeiskusni skakači možda žele koristiti veće brojeve.

Faktor sigurnosti: Postavljanje margine pogreške za skok (samo HAHO). Sigurnosni faktor obično je cijeli broj 2 ili veći, a određuje ga vodič skoka na temelju specifikacija za skok.

K-slobodni pad: Postavljanje vrijednosti povlačenja vjetra za padobran tijekom slobodnog pada na temelju procjene kupole padobrana (samo HALO). Svaki padobran treba biti označen vrijednošću K.

K-otvaranje: Postavljanje vrijednosti povlačenja vjetra za otvoreni padobran na temelju procjene kupole padobrana (HAHO i HALO). Svaki padobran treba biti označen vrijednošću K.

K-statično: Postavljanje vrijednosti povlačenja vjetra za padobran tijekom statičnog skoka na temelju procjene kupole padobrana (samo Statično). Svaki padobran treba biti označen vrijednošću K.

Prilagođavanje aktivnosti i aplikacija

Popis aplikacija, zaslone s podacima, podatkovna polja i ostale postavke možete prilagoditi.

Dodavanje ili uklanjanje omiljene aktivnosti

Popis omiljenih aktivnosti prikazuje se kada na zaslonu sata pritisnete tipku **START** i omogućuje vam brz pristup aktivnostima koje najčešće upotrebljavate. Omiljene aktivnosti u bilo kojem trenutku možete dodati ili ukloniti.

1 Držite **MENU**.

2 Odaberite **Aktivnosti i aplikacije**.

Vaše omiljene aktivnosti prikazuju se na vrhu popisa.

3 Odaberite opciju:

- Za dodavanje omiljene aktivnosti odaberite aktivnost i zatim odaberite **Post.apl. kao fav..**
- Za uklanjanje omiljene aktivnosti odaberite aktivnost i zatim odaberite **Uklanjanje iz favorita**.

Promjena redoslijeda aktivnosti u popisu aplikacija

1 Držite **MENU**.

2 Odaberite **Aktivnosti i aplikacije**.

3 Odaberite aktivnost.

4 Odaberite **Promijeni redoslijed**.

5 Pritisnite **UP** ili **DOWN** kako biste prilagodili položaj aktivnosti u popisu aplikacija.

Prilagođavanje zaslona s podacima

Možete prikazati, sakriti i promijeniti izgled i sadržaj zaslona s podacima za svaku aktivnost.

- 1 Držite **MENU**.
- 2 Odaberite **Aktivnosti i aplikacije**.
- 3 Odaberite aktivnost za prilagođavanje.
- 4 Odaberite postavke aktivnosti.
- 5 Odaberite **Zasloni s podacima**.
- 6 Odaberite zaslon s podacima koji želite prilagoditi.
- 7 Odaberite opciju:
 - Odaberite **Izgled** za prilagođavanje broja podatkovnih polja na zaslonu s podacima.
 - Odaberite **Podatkovna polja** i odaberite polje kako biste promijenili podatke koji će se prikazivati u polju.
SAVJET: Za popis svih dostupnih podatkovnih polja pogledajte [Podatkovna polja, stranica 152](#). Nisu sva podatkovna polja dostupna za sve vrste aktivnosti.
 - Odaberite **Promijeni redoslijed** kako biste promijenili lokaciju zaslona s podacima u slijedu.
 - Odaberite **Ukloni** kako biste uklonili zaslon s podacima iz slijeda.
- 8 Po potrebi za dodavanje zaslona s podacima u slijed odaberite **Dodaj novo**.
Možete dodati prilagođeni zaslon s podacima ili odabrati neki od prethodno definiranih zaslona s podacima.

Dodavanje karte aktivnosti

Možete dodati kartu zaslonima s podacima za aktivnost.

- 1 Držite **MENU**.
- 2 Odaberite **Aktivnosti i aplikacije**.
- 3 Odaberite aktivnost za prilagođavanje.
- 4 Odaberite postavke aktivnosti.
- 5 Odaberite **Zasloni s podacima > Dodaj novo > Karta**.

Stvaranje prilagođene aktivnosti

- 1 Pritisnite **START** na zaslonu sata.
- 2 Odaberite **Dodaj**.
- 3 Odaberite opciju:
 - Odaberite **Kopiranje aktivnosti** kako biste stvorili prilagođenu aktivnost na temelju spremljene aktivnosti.
 - Odaberite **Drugo > Drugo** kako biste stvorili novu prilagođenu aktivnost.
- 4 Po potrebi odaberite vrstu aktivnosti.
- 5 Odaberite naziv ili unesite prilagođeno ime.
Duplicirani nazivi aktivnosti sadrže broj, npr. Biciklizam(2).
- 6 Odaberite opciju:
 - Odaberite opciju za prilagođavanje posebnih postavki aktivnosti. Primjerice, možete prilagoditi zaslone s podacima ili automatske značajke.
 - Odaberite **Gotovo** za spremanje i korištenje prilagođene aktivnosti.
- 7 Odaberite **Da** kako biste aktivnost dodali na popis omiljenih.

Postavke aplikacija i aktivnosti

Ove postavke omogućuju prilagođavanje svake prethodno učitane aplikacije za aktivnosti prema vašim potrebama. Primjerice, možete prilagoditi stranice s podacima i omogućiti upozorenja i funkcije vježbanja. Neke postavke nisu dostupne za sve vrste aktivnosti.

Držite **MENU**, odaberite **Aktivnosti i aplikacije**, odaberite aktivnost i odaberite postavke aktivnosti.

3D udaljenost: Izračunava udaljenost pomoću promjene u nadmorskoj visini i vodoravnog kretanja tlom.

3D brzina: Izračunava brzinu s pomoću promjene u nadmorskoj visini i vodoravnog kretanja tlom.

Istaknuta boja: Postavlja istaknutu boju za svaku aktivnost kako biste jednostavnije odredili koja je aktivnost aktivna.

Dodaj aktivnost: Omogućuje prilagođavanje multisport aktivnosti.

Upozorenja: Postavlja upozorenja za trening ili navigaciju za aktivnost ([Upozorenja za aktivnosti, stranica 51](#)).

Visinomjer: Prikazuje visinski tlak ili GPS visinu kad se GPS sata pozicionira.

Automatski uspon: Satu omogućuje automatsko prepoznavanje promjene nadmorske visine s pomoću ugrađenog visinomjera ([Omogućivanje automatskog uspona, stranica 53](#)).

Automatski let: U načinu rada sata omogućuje automatski početak aktivnosti letenja ako je zabilježena brzina uspona veća od postavljene brzine. Aktivnost se zaustavlja kada je brzina na tlu u određenom razdoblju manja od 30 čv.

Auto Lap: Postavlja opcije za funkciju Auto Lap za automatsko označavanje dionica. Opcija Udalj. autom.dion. označava dionice na određenoj udaljenosti. Opcija Aut.dionica (položaj) označava dionice na lokaciji na kojoj ste prethodno pritisnuli LAP. Kada dovršite dionicu, prikazat će se prilagodljiva poruka upozorenja za dionicu. Ova značajka pomaže prilikom usporedbe rezultata za različite dijelove aktivnosti.

Auto Pause: Postavlja opcije za funkciju Auto Pause® na zaustavljanje bilježenja podataka pri zaustavljanju ili pri usporavanju ispod zadane brzine. Ta je funkcija korisna ako tijekom aktivnosti nailazite na semafore ili druga mjesta gdje morate stati.

Automatski odmor: Satu omogućuje automatsko stvaranje intervala odmora kada se prestanete kretati ([Automatski odmor i ručni odmor, stranica 23](#)).

Autom. izračun dionica: Omogućuje satu automatsko otkrivanje skijaških dionica ili dionica za sportove na vodi pomoću ugrađenog mjerača brzine ([Pregledavanje skijaških spustova, stranica 35](#), [Pregled dionica za sportove na vodi, stranica 32](#)).

Autom. pomicanje: Postavlja sat tako da se kreće kroz sve zaslone s podacima o aktivnosti dok je uključen mjerač vremena aktivnosti.

Automatski setovi: Omogućuje satu automatsko pokretanje i zaustavljanje setova vježbi tijekom izvođenja vježbi snage.

Automatska promjena sporta: Satu omogućuje automatsko prepoznavanje prijelaza na sljedeći sport u multisport aktivnosti kao što je triatlon.

Automatsko pokretanje: Postavlja sat na automatsko pokretanje motocrossa ili BMX aktivnosti kada se počnete kretati.

Veliki brojevi: Mijenja veličinu brojeva na zaslonu s podacima o aktivnosti ([Način velikih brojeva, stranica 42](#)).

Slanje pulsa: Omogućuje automatsko odašiljanje podataka o puls u kada započnete aktivnost ([Odašiljanje podataka o puls u, stranica 95](#)).

Slanje senzora na GameOn: Omogućuje automatsko odašiljanje biometrijskih podataka u aplikaciju Garmin GameOn kada započnete aktivnost igranja ([Upotreba aplikacije Garmin GameOn™, stranica 26](#)).

ClimbPro: Prikazuje planiranje uzbrdica i zaslone za praćenje pri navigaciji ([Korištenje funkcije ClimbPro, stranica 53](#)).

Upit za palice: Prikazuje upit za unos palice za golf koju ste upotrebljavali nakon svakog prepoznatog udarca za bilježenje statistike o palicama ([Bilježenje statistike, stranica 41](#)).

Pokretanje odbrojanja: Omogućuje mjerač odbrojanja za intervale plivanja u bazenu.

Zasloni s podacima: Omogućuje prilagođavanje zaslona s podacima i dodavanje novih zaslona s podacima za aktivnost ([Prilagođavanje zaslona s podacima, stranica 47](#)).

Udaljenost za driver palicu: Postavlja prosječnu udaljenost koju loptica prijeđe kada je udarite drive palicom kada igrate golf.

Uredi težinu: Omogućuje dodavanje težine s kojom ste vježbali tijekom treninga snage ili kardio aktivnosti.

Mjerač vremena leta: U aktivnosti Letenje omogućuje automatsko pokretanje i zaustavljanje mjerača vremena leta ako je brzina na tlu veća od vrijednosti postavljene u opciji Prag mjerača vremena leta.

Prag mjerača vremena leta: U aktivnosti Letenje omogućuje automatsko pokretanje i zaustavljanje mjerača vremena leta ako je brzina na tlu veća od ove vrijednosti. Primjerice, 30 čvorova.

Udaljenost u golfu: Postavlja mjerne jedinice udaljenosti pri igranju golfa.

Brz. vjetra za golf: Postavlja mjerne jedinice brzine vjetra pri igranju golfa.

Sustav ocjenjivanja: Postavlja sustav ocjenjivanja nagiba za ocjenjivanje teškoće rute za aktivnost penjanja po stijenama.

Način za presk.: Postavlja cilj aktivnosti preskakanja vijače na zadano vrijeme, broj ponavljanja ili otvoreni interval.

Broj staze: Postavlja broj staze za trčanje na atletskoj stazi.

Tipka Dionica: Omogućuje ili onemogućuje gumb LAP za bilježenje dionice ili odmora tijekom aktivnosti.

Zaključaj uređaj: Zaključava dodirni zaslon i gumbе tijekom multisport aktivnosti kako bi se spriječilo nehotično pritiskanje gumba i povlačenje prstima po dodirnom zaslonu.

Karta: Postavlja preference prikaza za zaslone s podacima karte za određenu aktivnost ([Postavke karte aktivnosti, stranica 52](#)).

Metronom: Reproducira tonove ili vibrira ujednačenim ritmom kako biste mogli poboljšati svoje performanse tako što ćete trenirati uz bržu, sporiju ili ujednačeniju kadencu. Možete postaviti udarce u minuti (bpm) kadence koju želite održati, frekvenciju udaraca i postavke zvuka.

Praćenje načina: Omogućuje ili onemogućuje automatsko praćenje uspinjanja ili spuštanja za slobodno skijanje i snowboarding.

Praćenje prepreka: Omogućuje satu spremanje lokacije prepreka iz prvog kruga staze. Na ponovljenim krugovima staze sat koristi spremljene lokacije za prebacivanje između prepreka i intervala trčanja ([Bilježenje aktivnosti za utrkivanje s preprekama, stranica 21](#)).

PlaysLike: Konfigurira funkciju „odigrane” udaljenosti koja prikazuje prilagođenu udaljenost do greena tijekom igranja golfa ([PlaysLike Distance ikone, stranica 39](#)).

Veličina bazena: Postavljanje duljine bazena za plivanje u bazenu.

Prosjek za snagu: Određuje se uključuje li sat u podatke za snagu vrijednosti s nulom za bicikl koje se pojavljuju kada ne okrećete pedale.

Način napajanja: Postavlja zadani način napajanja za aktivnost.

Isključivanje za uštedu energije: Postavlja trajanje vremena uštede energije, odnosno koliko dugo sat ostaje u načinu rada za treniranje, primjerice, kada čekate početak utrke. Opcija Normalno postavlja sat za prelazak u način rada s niskom potrošnjom energije nakon 5 minuta neaktivnosti. Opcija Produljeno postavlja sat za prelazak u način rada s niskom potrošnjom energije nakon 25 minuta neaktivnosti. Produženi način rada može skratiti trajanje baterije između dva punjenja.

Bilježenje aktivnosti: Omogućuje bilježenje golferskih aktivnosti u obliku FIT datoteke. FIT datoteke bilježe fitness podatke u obliku prilagođenom za Garmin Connect.

Biljež.nakon zalaska sunca: Postavlja sat za bilježenje točaka traga nakon zalaska sunca tijekom ekspedicije.

Zabilježi temperaturu: Tijekom određenih aktivnosti bilježi temperaturu okoline oko sata.

Bilježenje maks.VO2: Omogućuje bilježenje maksimalnog VO2 za aktivnosti terenskog i ultra trčanja.

Interval: Postavlja frekvenciju za bilježenje točaka traga tijekom ekspedicije. Po zadanim postavkama, GPS točke traga bilježe se jednom u sat vremena i ne snimaju se nakon zalaska sunca. Rjeđe bilježenje točaka traga produljuje vijek trajanja baterije.

Preimenuj: Postavlja naziv aktivnosti.

Praćenje ponav.: Omogućuje ili onemogućuje brojanje ponavljanja tijekom vježbanja. Opcija Samo vježbanja omogućuje praćenje brojanja ponavljanja samo tijekom vođenog vježbanja.

- Ponavljanje:** Omogućuje opciju Ponavljanje za multisport aktivnosti. Primjerice, ovu opciju možete koristiti za aktivnosti koje uključuju više prijelaza kao što je plivanje/trčanje.
- Vraćanje zadanih postavki:** Omogućuje ponovno postavljanje postavki aktivnosti.
- Statistika rute:** Omogućuje praćenje statistike rute za aktivnosti dvoranskog penjanja.
- Izrada rute:** Postavlja preference za izračun ruta za aktivnost (*Postavke izrade rute, stranica 52*).
- Snaga trčanja:** Omogućuje bilježenje podataka o snazi trčanja i prilagodbu postavki (*Postavke snage trčanja, stranica 106*).
- Sateliti:** Postavlja satelitski sustav koji će se upotrebljavati za aktivnost (*Postavke satelita, stranica 54*).
- Praćenje rezultata:** Omogućuje postavljanje preferenci za golf rezultate, praćenje statistike i unos hendikepa (*Postavke praćenja rezultata, stranica 41*).
- Segmenti:** Omogućava prikaz spremljenih segmenata za aktivnost (*Segmenti, stranica 54*). Opcija Autom. određ. napora automatski podešava ciljno vrijeme utrke za segment na temelju vaših performansi tijekom segmenta.
- Upozorenja za segment:** Omogućavanje odzivnika koji vas upozoravaju na nadolazeće segmente (*Segmenti, stranica 54*).
- Samoprocjena:** Postavlja učestalost procjene percipiranog napora za aktivnost (*Procjena aktivnosti, stranica 20*).
- SpeedPro:** Omogućuje napredno mjerenje brzine za jedrenje na dasci.
- Prepoznavanje zaveslaja:** Omogućuje prepoznavanje zaveslaja za plivanje u bazenu.
- Aut.promjena plivanje/trčanje:** Omogućuje automatski prijelaz između plivanja i trčanja u multisport aktivnosti kombiniranog plivanja i trčanja.
- Dodirni zaslon:** Omogućuje ili onemogućuje dodirni zaslon tijekom aktivnosti.
- Način turnira:** Onemogućivanje funkcija koje nisu dozvoljene tijekom službenih turnira.
- Prijelazi:** Omogućuje prijelaze za multisport aktivnosti.
- Jedinice:** Postavlja mjerne jedinice za aktivnost.
- Upozorenja vibracijom:** Omogućava upozorenja koja vas obavještavaju da udahnete ili izdahnete tijekom aktivnosti disanja.
- Virtualni caddie:** Omogućuje odabir automatskog ili ručnog virtualnog caddieja za preporuke za palicu. Pojavljuje se nakon što odigrate pet rundi golfa, prati vaše palice i prenosi vašu karticu s rezultatima u aplikaciju Garmin Golf.
- Videozapisi za vježbanje:** Omogućava instruktivne animacije s vježbama za aktivnost snage, kardio aktivnost, aktivnost joge ili pilatesa. Animacije su dostupne za prethodno instalirana vježbanja i vježbanja preuzeta s Garmin Connect računala.

Upozorenja za aktivnosti

Za svaku aktivnost možete postaviti upozorenja koja vam mogu pomoći u vježbanju prema određenim ciljevima, u poboljšanju informiranosti u okolini i navigaciji prema odredištu. Neka su upozorenja dostupna samo za određene aktivnosti. Tri su vrste upozorenja: upozorenja na događaj, upozorenja o vrijednostima izvan raspona i ponavljajuća upozorenja.

Upozorenje na događaj: Upozorenje na događaj upozorava vas jedanput. Događaj je određena vrijednost.

Primjerice, sat možete postaviti tako da vas upozorava kada potrošite određenu količinu kalorija.

Upozorenje o vrijednostima izvan raspona: Upozorenje o vrijednostima izvan raspona obavještava vas svaki put kada je sat iznad ili ispod određenog raspona vrijednosti. Primjerice, sat možete postaviti tako da vas upozorava kada vam je puls ispod 60 otkucaja u minuti (otk./min) i iznad 210 otk./min.

Ponavljajuće upozorenje: Ponavljajući alarm vas obavještava svaki put kad sat zabilježi određenu vrijednost ili interval. Primjerice, možete postaviti sat tako da vas upozorava svakih 30 minuta.

Naziv upozorenja	Vrsta upozorenja	Opis
Kadencija	Domet	Možete postaviti minimalnu i maksimalnu vrijednost takta.
Kalorije	Događaj, ponavljajuće	Možete postaviti broj kalorija.
Udaljenost	Događaj, ponavljajuće	Možete postaviti interval udaljenosti.
Nadmorska visina	Domet	Možete postaviti minimalnu i maksimalnu vrijednost nadmorske visine.
Puls	Domet	Možete postaviti minimalnu i maksimalnu vrijednost pulsa ili odabrati promjene zona. Pogledajte odjeljke O zonama pulsa, stranica 123 i Izračuni zona pulsa, stranica 124 .
Tempo	Domet	Možete postaviti minimalnu i maksimalnu vrijednost tempa.
Tempo	Ponavljajuće	Možete postaviti ciljani tempo plivanja.
Napajanje	Domet	Možete postaviti visoku ili nisku razinu snage.
Blizina	Događaj	Radijus možete postaviti od spremljene lokacije.
Trčanje/hodanje	Ponavljajuće	Možete postaviti redovite odmore hodanjem u pravilnim intervalima.
Snaga trčanja	Događaj, udaljenost	Možete postaviti minimalnu i maksimalnu vrijednost zone snage.
Brzina	Domet	Možete postaviti minimalnu i maksimalnu vrijednost brzine.
Brzina hoda	Domet	Možete postaviti gornji ili donji broj zaveslaja po minuti.
Vrijeme	Događaj, ponavljajuće	Možete postaviti vremenski interval.
Mjerač vremena za stazu	Ponavljajuće	Možete postaviti vremenski interval za stazu u sekundama.

Postavljanje upozorenja

- 1 Držite **MENU**.
- 2 Odaberite **Aktivnosti i aplikacije**.
- 3 Odaberite aktivnost.
NAPOMENA: Ova funkcija nije dostupna za sve aktivnosti.
- 4 Odaberite postavke aktivnosti.
- 5 Odaberite **Upozorenja**.
- 6 Odaberite opciju:
 - Odaberite **Dodaj novo** za dodavanje novog upozorenja za aktivnost.
 - Odaberite naziv upozorenja za uređivanje postojećeg upozorenja.
- 7 Po potrebi odaberite vrstu upozorenja.
- 8 Odaberite zonu, unesite minimalne i maksimalne vrijednosti ili unesite prilagođenu vrijednost za upozorenje.
- 9 Po potrebi uključite upozorenje.

Prilikom svakog dostizanja vrijednosti upozorenja prikazuje se poruka za upozorenja na događaj i ponavljajuća upozorenja. Prilikom svakog prekoračenja ili pada ispod navedenog raspona (minimalne i maksimalne vrijednosti) prikazuje se poruka za upozorenja o vrijednostima izvan raspona.

Postavke karte aktivnosti

Možete prilagoditi izgled karte za svaku aktivnost.

Držite **MENU**, odaberite **Aktivnosti i aplikacije**, odaberite aktivnost, odaberite postavke aktivnosti i odaberite **Karta**.

Konfiguriranje karti: Prikazuje ili skriva podatke s instaliranih proizvoda s kartama.

Tema karte: Postavlja kartu za prikaz podataka optimiziranih za vrstu aktivnosti kojom se bavite. Opcija Sustav koristi se preferencijama iz postavki karata sustava (*Teme karte, stranica 112*).

Koristi post.sus.: Omogućuje satu upotrebu preferencija postavki karata sustava (*Postavke karte, stranica 110*). Ako je ova postavka onemogućena, možete prilagoditi postavke karte za aktivnost.

Način rada boja: Postavlja boje karte na bijelu ili crnu pozadinu za bolju vidljivost danju ili noću. Opcija Automatski podešava boje karte ovisno o dobu dana.

Vrati temu: Omogućuje vraćanje zadanih postavki teme karte ili tema koje su izbrisane sa sata.

Postavke izrade rute

Za svaku aktivnost možete postaviti postavke izračuna rute kako biste prilagodili način na koji sat izračunava rute.

NAPOMENA: Nisu sve postavke dostupne za sve vrste aktivnosti.

Držite **MENU**, odaberite **Aktivnosti i aplikacije**, odaberite aktivnost, odaberite postavke aktivnosti, a zatim odaberite **Izrada rute**.

Aktivnost: Postavljanje aktivnosti za rutu. Sat izračunava optimizirane rute za vrstu aktivnosti kojom se bavite.

Odr.rute prema pop: Izračunava rute na temelju najpopularnijih trčanja i vožnji iz usluge Garmin Connect.

Staze: Postavlja kako s pomoću sata navigirate stazama. Upotrijebite opciju Slijedi stazu kako biste navigirali stazom upravo onako kako se prikazuje bez ponovnog izračunavanja. Upotrijebite opciju Koristi kartu kako biste navigirali stazom korištenjem rutabilnih karata i ponovno izračunali rutu ako siđete sa staze.

Metoda izračuna: Odabir načina računanja kako biste trajanje, udaljenost ili uspone rute sveli na najmanju moguću mjeru.

Izbjegavanje: Postavlja ceste ili vrste prijevoza koje će se izbjegavati na rutama.

Tip: Postavljanje ponašanja pokazivača koji se prikazuje prilikom izravne izrade rute.

Korištenje funkcije ClimbPro

Funkcija ClimbPro pomaže vam da rasporedite snagu za nadolazeće uzbrdice na stazi. Možete pregledati pojedinosti o uzbrdici, uključujući gradijent, udaljenost i povećanje nadmorske visine, prije ili u stvarnom vremenu tijekom praćenja staze. Kategorije biciklističkih uspona određene prema duljini i gradijentu označene su bojama.

- 1 Držite **MENU**.
- 2 Odaberite **Aktivnosti i aplikacije**.
- 3 Odaberite aktivnost.
- 4 Odaberite postavke aktivnosti.
- 5 Odaberite **ClimbPro > Status > Prilikom navigacije**.
- 6 Odaberite opciju:
 - Odaberite **Podatkovno polje** kako biste prilagodili podatkovno polje koje će se prikazivati na ClimbPro zaslonu.
 - Odaberite **Alarm** kako biste postavili upozorenja na početku uzbrdice ili na određenoj udaljenosti od uzbrdice.
 - Odaberite **Nizbrdice** kako biste uključili ili isključili nizbrdice za aktivnosti trčanja.
 - Odaberite **Prepoznav.uspona** kako biste odabrali vrste uspona prepoznate tijekom biciklističkih aktivnosti.
- 7 Pregledajte uzbrdice i pojedinosti o stazi (*Pregled ili uređivanje pojedinosti o stazi, stranica 135*).
- 8 Počnite slijediti spremljenu stazu (*Navigacija prema odredištu, stranica 130*).

Omogućivanje automatskog uspona

Funkciju automatskog uspona možete koristiti za automatsko otkrivanje promjene nadmorske visine. Tu funkciju možete koristiti tijekom aktivnosti poput penjanja, planinarenja, trčanja ili vožnje biciklom.

- 1 Držite **MENU**.
- 2 Odaberite **Aktivnosti i aplikacije**.
- 3 Odaberite aktivnost.
NAPOMENA: Ova funkcija nije dostupna za sve aktivnosti.
- 4 Odaberite postavke aktivnosti.
- 5 Odaberite **Automatski uspon > Status**.
- 6 Odaberite **Uvijek** ili **Kad se ne navigira**.
- 7 Odaberite opciju:
 - Odaberite **Zaslon za trčanje** kako biste vidjeli koji se zaslon s podacima prikazuje tijekom trčanja.
 - Odaberite **Zaslon za penjanje** kako biste vidjeli koji se zaslon s podacima prikazuje tijekom penjanja.
 - Odaberite **Zamjena boja** kako bi se prilikom promjene načina rada mijenjale boje zaslona.
 - Odaberite **Vertikalna brzina** za postavljanje brzine uspona kroz određeno vrijeme.
 - Odaberite **Preb.izm.nač.rad** za postavljanje brzine promjene načina rada na uređaju.**NAPOMENA:** Opcija Trenutni zaslon omogućava vam automatsko prebacivanje na posljednji zaslon koji ste gledali prije prelaska na automatski uspon.

Postavke satelita

Za svaku aktivnost možete promijeniti postavke satelita da biste prilagodili satelitske sustave koji se upotrebljavaju. Dodatne informacije o satelitskim sustavima potražite na web-mjestu garmin.com/aboutGPS.

Držite **MENU**, odaberite **Aktivnosti i aplikacije**, odaberite aktivnost, odaberite postavke aktivnosti, a zatim odaberite **Sateliti**.

NAPOMENA: Ova funkcija nije dostupna za sve aktivnosti.

Isključi: Onemogućuje satelitske sustave za aktivnost.

Koristi zadano: Omogućuje satu upotrebu zadanih postavki sustava za satelite (*Postavke sustava, stranica 138*).

Samo GPS: Omogućuje GPS satelitski sustav.

Svi sustavi: Omogućuje više satelitskih sustava. Istovremena upotreba više satelitskih sustava omogućuje bolji rad u zahtjevnoj okolini i brže pronalaženje položaja u odnosu na upotrebu samo GPS-a. Međutim, upotreba više satelitskih sustava može brže potrošiti bateriju nego kada se koristi samo GPS.

Svi i više frekv.pojaseva: Omogućuje više satelitskih sustava na više frekvencijskih pojaseva. Višefrekvencijski sustavi upotrebljavaju više frekvencijskih opsega i omogućuju ujednačenije zapise tragova, bolje pozicioniranje, poboljšano otkrivanje pogrešaka više putova i manje pogrešaka uzrokovanih atmosferskim uvjetima prilikom upotrebe sata u zahtjevnim okruženjima.

Automatski odabir: Omogućuje satu upotrebu SatIQ™ tehnologije kako bi dinamički odabrao višefrekvencijski sustav koji najbolje odgovara okruženju u kojem se nalazite. Postavka Automatski odabir osigurava najpreciznije određivanje položaja dok istovremeno na prvo mjesto stavlja trajanje baterije.

UltraTrac: Rjeđe bilježi točke traga i podatke senzora. Omogućavanje značajke UltraTrac produljuje trajanje baterije, ali smanjuje kvalitetu snimljenih aktivnosti. Koristite značajku UltraTrac za aktivnosti koje zahtijevaju produljeno trajanje baterije, a za koje učestala ažuriranja podataka senzora nisu toliko važna.

Segmenti

Segmente za trčanje ili biciklizam s Garmin Connect računara možete poslati na svoj uređaj. Kad se segment spremi na vaš uređaj, možete se utrkivati protiv segmenta, pokušati dostići ili poboljšati svoj osobni rekord ili rezultate drugih sudionika koji su se utrkivali na istom segmentu.

NAPOMENA: Kada stazu preuzimate sa svog Garmin Connect računara, možete preuzeti sve segmente dostupne na stazi.

Strava™ segmenti

Strava segmente možete preuzeti na svoj uređaj MARQ Aviator. Pratite Strava segmente i usporedite svoj rezultat sa svojim prošlim rezultatima, prijateljima i profesionalcima koji su odvozili isti segment.

Za prijavu za Strava članstvo otvorite izbornik Segmenti na svom Garmin Connect računaru. Dodatne informacije potražite na www.strava.com.

Podaci u ovom priručniku odnose se i na Garmin Connect segmente i na Strava segmente.

Pregledavanje pojedinosti o segmentu

- 1 Pritisnite **START** na zaslonu sata.
- 2 Odaberite aktivnost.
- 3 Držite **MENU**.
- 4 Odaberite postavke aktivnosti.
- 5 Select **Segmenti**.
- 6 Odaberite segment.
- 7 Odaberite opciju:
 - Odaberite **Vremena utrke** za prikaz vremena i prosječne brzine ili tempa vođe segmenta.
 - Odaberite **Karta** za prikaz segmenta na karti.
 - Odaberite **Isctav.elev.** za prikaz grafikona nadmorske visine segmenta.

Utrkivanje protiv segmenta

Segmenti su virtualne staze za utrkivanje. Možete se utrkiivati protiv segmenta i uspoređivati rezultate u odnosu na protekle aktivnosti, izvedbe drugih ljudi, kontakte na Garmin Connect računu ili druge članove trkačkih ili biciklističkih zajednica. Možete prenijeti podatke o aktivnostima na Garmin Connect račun kako biste vidjeli svoj položaj u segmentu.

NAPOMENA: Ako su vaš Garmin Connect račun i Strava račun povezani, aktivnosti se automatski šalju na Strava račun kako biste mogli pregledati položaj segmenta.

1 Pritisnite **START** na zaslonu sata.

2 Odaberite aktivnost.

3 Krenite na trčanje ili vožnju bicikla.

Kada se približite segmentu, pojavit će se poruka i moći ćete se utrkiivati protiv segmenta.

4 Započnite utrku protiv segmenta.

Po dovršetku segmenta prikazat će se poruka.

Vježbanje

Objedinjeni status treniranja

Ako upotrebljavate više uređaja Garmin na Garmin Connect računu, možete odabrati koji je uređaj primarni izvor podataka za svakodnevnu upotrebu i za treniranje.

U aplikaciji Garmin Connect odaberite **••• > Postavke**.

Primarni uređaj za treniranje: Postavlja izvor podataka o prioritetu za parametre treniranja kao što su status treniranja i fokus opterećenja.

Primarni nosivi uređaj: Postavlja izvor podataka o prioritetu za dobivanje dnevnih podataka o zdravstvenim parametrima kao što su koraci i spavanje. To bi trebao biti sat koji najčešće nosite.

SAVJET: Za najtočnije rezultate Garmin preporučuje da se često sinkronizirate sa svojim Garmin Connect računom.

Sinkronizirane aktivnosti i mjerenje performansi

Aktivnosti i mjerenja performansi s ostalih uređaja Garmin možete sinkronizirati na sat MARQ Aviator putem računa Garmin Connect. Tako sat može prikazati točnije informacija o vašem statusu treniranja i kondiciji. Na primjer, vožnju možete zabilježiti biciklističkim računalom Edge®, a pojedinosti o aktivnosti i ukupno opterećenje treniranja pregledati na satu MARQ Aviator.

Sinkronizirajte sat MARQ Aviator i druge uređaje Garmin s računom Garmin Connect.

SAVJET: U aplikaciji Garmin Connect možete postaviti primarni uređaj za treniranje i primarni nosivi uređaj ([Objedinjeni status treniranja, stranica 55](#)).

Posljednje aktivnosti i mjerenja performansi s vaših drugih uređaja Garmin prikazuju se na satu MARQ Aviator.

Treniranje za utrku

Vaš sat može preporučiti vježbanja dana koja će vam pomoći da trenirate za utrku ili biciklistički događaj ako imate procijenjenu maksimalnu vrijednost VO2 (*O procijenjenim maksimalnim vrijednostima VO2, stranica 73*).

- 1 Na telefonu ili računalu otvorite svoj Garmin Connect kalendar.
- 2 Odaberite dan događaja i dodajte utrku.
Možete tražiti događaj na vašem području ili stvoriti vlastiti.
- 3 Dodajte pojedinosti o događaju i stazu ako je dostupna.
- 4 Sinkronizirajte sat sa svojim Garmin Connect računom.
- 5 Na satu prijeđite na brz pregled widgeta primarnog događaja kako biste vidjeli odbrojavanje do primarne utrke.
- 6 Na zaslonu sata pritisnite **START** i odaberite aktivnost trčanja ili bicikliranja.
NAPOMENA: Ako ste dovršili najmanje jedno trčanje na otvorenom s podacima o pulsu ili jednu vožnju s podacima o pulsu i snazi, preporučeno vježbanje dana prikazat će se na vašem satu.

Kalendar utrka i primarna utrka

Kada u Garmin Connect kalendar dodate utrku, događaj možete vidjeti na satu ako mu dodate brzi pregled widgeta primarne utrke (*Brzi pregledi widgeta, stranica 67*). Datum događaja mora biti unutar sljedećih 365 dana. Sat prikazuje odbrojavanje do događaja, vaše ciljno vrijeme ili predviđeno vrijeme završetka (samo za trčanje) i podatke o vremenskim uvjetima.

NAPOMENA: Povijesni meteorološki podaci za lokaciju i datum dostupni su odmah. Podaci o lokalnoj prognozi prikazuju se približno 14 dana prije događaja.

Ako dodate više od jedne utrke, od vas će se zatražiti da odaberete primarni događaj.

Ovisno o dostupnim podacima o stazi za događaj, možete vidjeti podatke o nadmorskoj visini, kartu staze i dodati PacePro™ plan (*PacePro treniranje, stranica 60*).

Vježbanje

Možete stvoriti prilagođena vježbanja koja obuhvaćaju ciljeve za svaki korak vježbanja i za različite udaljenosti, vremena i kalorije. Tijekom aktivnosti možete pregledavati zaslone s podacima specifičnima za vježbanje koji obuhvaćaju informacije o koraku vježbanja kao što je primjerice udaljenost koraka vježbanja ili trenutno tempo koraka.

Na satu: Aplikaciju za vježbanje možete otvoriti s popisa aktivnosti kako biste vidjeli sva vježbanja koja su trenutno učitana na vaš sat (*Aktivnosti i aplikacije, stranica 18*).

Također možete vidjeti svoju povijest vježbanja.

U aplikaciji: Možete stvoriti i pronaći više vježbanja ili odabrati plan treniranja s ugrađenim vježbanjima i prenijeti ih na svoj sat (*Praćenje vježbanja s usluge Garmin Connect, stranica 57*).

Možete planirati vježbanja.

Možete nadograditi i urediti svoja trenutna vježbanja.

Početak vježbanja

Uređaj vas može voditi kroz više koraka vježbanja.

- 1 Pritisnite **START** na zaslonu sata.
- 2 Odaberite aktivnost.
- 3 Držite **MENU** i odaberite **Trening**.
- 4 Odaberite opciju:
 - Za odabir intervalnog vježbanja ili vježbanja s ciljem treniranja odaberite **Brzo vježbanje** (*Početak intervalnog vježbanja, stranica 58, Postavljanje cilja treniranja, stranica 59*).
 - Za pokretanje prethodno učitanih ili spremljenih vježbanja odaberite **Biblioteka vježbanja** (*Praćenje vježbanja s usluge Garmin Connect, stranica 57*).
 - Za pokretanje zakazanog vježbanja iz kalendara treninga Garmin Connect odaberite **Kalendar treninga** (*0 kalendaru treninga, stranica 60*).

NAPOMENA: Sve opcije nisu dostupne za sve vrste aktivnosti.

- 5 Odaberite vježbanje.



NAPOMENA: Na popisu se prikazuju samo ona vježbanja koja su kompatibilna s odabranom aktivnošću.

- 6 Ako je potrebno, odaberite **Započni vježbanje**.
- 7 Pritisnite **START** za pokretanje mjerača vremena aktivnosti.

Nakon početka vježbanja uređaj prikazuje svaki korak vježbanja, bilješke o koracima (ako postoje), cilj (ako postoji) i trenutačne podatke o vježbanju. Za aktivnosti snage, joge, kardio vježbi ili pilatesa pojavljuje se animacija s uputama.

Ocjena izvedbe vježbanja

Nakon što dovršite vježbanje, sat prikazuje ocjenu izvedbe vježbanja koja se temelji na točnosti kojom ste izvršili vježbanje. Na primjer, ako vaše vježbanje od 60 minuta ima ciljni tempo utrke, a vi ste ga održavali tijekom 50 minuta, ocjena izvedbe vježbanja iznositi će 83 %.

	Dobro, od 67 % do 100 %
	Prosječno, od 34 % do 66 %
	Nisko, od 0 % do 33 %

Praćenje vježbanja s usluge Garmin Connect

Prije preuzimanja vježbanja s usluge Garmin Connect morate imati Garmin Connect račun (*Garmin Connect, stranica 118*).

- 1 Odaberite opciju:
 - Otvorite aplikaciju Garmin Connect i odaberite ●●●.
 - Idite na connect.garmin.com.
- 2 Odaberite **Trenir. i planiranje > Vježbanje**.
- 3 Pronađite vježbanje ili stvorite i spremite novo vježbanje.
- 4 Odaberite  ili **Pošalji na uređaj**.
- 5 Slijedite upute na zaslonu.

Izvođenje preporučenog vježbanja dana

Prije nego što vam sat može preporučiti vježbanja trčanja ili bicikliranja dana, morate procijeniti svoj maksimalni VO2 za tu aktivnost (*0 procijenjenim maksimalnim vrijednostima VO2, stranica 73*).

- 1 Pritisnite **START** na zaslonu sata.
- 2 Odaberite **Trčanje** ili **Biciklizam**.
Pojavljuje se preporučeno vježbanje dana.
- 3 Pritisnite **START** i odaberite opciju:
 - Za izvođenje vježbanja odaberite **Započni vježbanje**.
 - Za odbacivanje vježbanja odaberite **Odbaci**.
 - Za pregled koraka vježbanja odaberite **Koraci**.
 - Za prikaz preporučenih vježbanja za nadolazeći tjedan odaberite **Više prijedloga**.
 - Za prikaz postavki vježbanja kao što su **Vrsta cilja** odaberite **Postavke**.

Preporučeno vježbanje automatski se ažurira u skladu s promjenama u navikama treniranja, vremenom oporavka i maksimalnim VO2.

Početak intervalnog vježbanja

- 1 Pritisnite **START** na zaslonu sata.
- 2 Odaberite aktivnost.
- 3 Držite **MENU**.
- 4 Odaberite **Trening > Brzo vježbanje > Intervali**.
- 5 Odaberite opciju:
 - Odaberite **Nedefinirani broj ponavljanja** kako biste ručno označili intervale i razdoblja odmora pritiskom na gumb **LAP**.
 - Odaberite **Strukturirana ponavljanja > Započni vježbanje** kako biste izveli intervalno vježbanje na temelju udaljenosti ili vremena.
- 6 Po potrebi odaberite **Da** kako biste se prije vježbanja zagrijali.
- 7 Pritisnite **START** za pokretanje mjerača vremena aktivnosti.
- 8 Ako ste postavili zagrijavanje prije početka intervalnog vježbanja, za početak prvog intervala pritisnite **LAP**.
- 9 Slijedite upute na zaslonu.
- 10 U bilo kojem trenutku pritisnite **LAP** kako biste zaustavili trenutni interval ili razdoblje odmora i prešli na sljedeći interval ili razdoblje odmora (nije obavezno).

Kada dovršite sve intervale, pojavit će se poruka.

Prilagođavanje intervalnog vježbanja

- 1 Pritisnite **START** na zaslonu sata.
- 2 Odaberite aktivnost.
- 3 Držite **MENU**.
- 4 Odaberite **Trening > Brzo vježbanje > Intervali > Strukturirana ponavljanja > Uredi**.
- 5 Odaberite jednu ili više opcija:
 - Za postavljanje trajanja i vrste intervala odaberite **Interval**.
 - Za postavljanje trajanja i vrste odmora odaberite **Odmor**.
 - Za postavljanje broja ponavljanja odaberite **Ponavljanje**.
 - Za dodavanje otvorenog intervala zagrijavanja prije početka vježbanja odaberite **Zagrijavanje > Uključi**.
 - Za dodavanje otvorenog intervala hlađenja odaberite **Hlađenje > Uključi**.
- 6 Pritisnite **BACK**.

Sat sprema prilagođeno intervalno vježbanje dok ponovo ne uredite vježbanje.

Bilježenje testa kritične brzine plivanja

Vrijednost kritične brzine plivanja (KBP) rezultat je kronometarskog testa izraženog kao tempo na 100 metara. Vaš KBP teoretska je brzina koju možete trajno održavati bez iscrpljenosti. Možete upotrijebiti svoj KBP za vođenje tempa treniranja i praćenje napretka.

- 1 Pritisnite **START** na zaslonu sata.
- 2 Odaberite **Pliv. u bazenu**.
- 3 Držite **MENU**.
- 4 Odaberite **Trening > Biblioteka vježbanja > Kritična brzina plivanja > Izvrši test kritične brzine plivanja**.
- 5 Pritisnite **DOWN** za pregled koraka vježbanja (opcionalno).
- 6 Pritisnite **START**.
- 7 Pritisnite **START** za pokretanje mjerača vremena aktivnosti.
- 8 Slijedite upute na zaslonu.

Korištenje funkcije Virtual Partner^o

Funkcija Virtual Partner je alat za treniranje dizajniran da vam pomogne da postignete svoje ciljeve. Možete postaviti tempo za funkciju Virtual Partner i utrkvati se s njim.

NAPOMENA: Ova funkcija nije dostupna za sve aktivnosti.

- 1 Držite **MENU**.
- 2 Odaberite **Aktivnosti i aplikacije**.
- 3 Odaberite aktivnost.
- 4 Odaberite postavke aktivnosti.
- 5 Odaberite **Zasloni s podacima > Dodaj novo > Virtual Partner**.
- 6 Unesite tempo ili brzinu.
- 7 Pritisnite **UP** ili **DOWN** za promjenu lokacije Virtual Partner zaslona (opcionalno).
- 8 Započnite aktivnost (*Započinjanje aktivnosti, stranica 19*).
- 9 Pritisnite **UP** ili **DOWN** za kretanje do zaslona Virtual Partner kako biste vidjeli tko je u vodstvu.

Postavljanje cilja treniranja

Funkcija cilja treniranja radi zajedno s funkcijom Virtual Partner pa treningom možete pokušati dostići postavljenu udaljenost, udaljenost i vrijeme, udaljenost i tempo ili udaljenost i brzinu. Za vrijeme treninga sat vam u stvarnom vremenu daje informacije o tome koliko ste blizu postizanja postavljenog cilja treniranja.

- 1 Pritisnite **START** na zaslonu sata.
- 2 Odaberite aktivnost.
- 3 Držite **MENU**.
- 4 Odaberite **Trening**.
- 5 Odaberite opciju:
 - Odaberite **Postavi cilj**.
 - Odaberite **Brzo vježbanje**.
- 6 Odaberite opciju:
 - Odaberite **Samo udaljenost** za odabir zadane udaljenosti ili unos prilagođene udaljenosti.
 - Odaberite **Udaljenost i vrijeme** za odabir ciljane udaljenosti i vremena.
 - Odaberite **Udaljenost i tempo** ili **Udaljenost i brzina** za odabir ciljane udaljenosti i tempa ili brzine.Pojavljuje se zaslon cilja treniranja i pokazuje procijenjeno vrijeme završetka.
- 7 Pritisnite **START** za pokretanje mjerača vremena aktivnosti.

SAVJET: Za otkazivanje cilja treniranja možete držati **MENU** i odabrati **Otkazi cilj**.

Utrkivanje s prethodnom aktivnošću

Možete se utrkiivati s već snimljenom ili preuzetom aktivnošću. Ova funkcija radi s funkcijom Virtual Partner pa za vrijeme aktivnosti možete vidjeti jeste li u prednosti ili u zaostatku.

NAPOMENA: Ova funkcija nije dostupna za sve aktivnosti.

- 1 Pritisnite **START** na zaslonu sata.
- 2 Odaberite aktivnost.
- 3 Držite **MENU**.
- 4 Odaberite **Trening > Utrkivanje sa samim sobom**.
- 5 Odaberite opciju:
 - Odaberite **Iz povijesti** za odabir već snimljenih aktivnosti s uređaja.
 - Odaberite **Preuzeto** za odabir aktivnosti koje ste preuzeli sa svog računara Garmin Connect.
- 6 Odaberite aktivnost.

Pojavljuje se zaslon Virtual Partner i pokazuje procijenjeno vrijeme završetka.
- 7 Pritisnite **START** za pokretanje mjerača vremena aktivnosti.
- 8 Kada završite aktivnost, pritisnite **STOP** i odaberite **Spremi**.

O kalendaru treninga

Kalendar treninga na satu proširenje je kalendara treninga ili rasporeda koji postavite u Garmin Connect računu. Nakon što ste u kalendar na usluzi Garmin Connect dodali nekoliko vježbanja, možete ih poslati na uređaj. Sva zakazana vježbanja koja ste poslali na uređaj možete vidjeti u brzom pregledu widgeta kalendara. Kada u kalendaru odaberete dan, možete pregledati ili započeti s vježbanjem. Zakazani trening ostaje na satu neovisno o tome jeste li ga dovršili ili preskočili. Kada s usluge Garmin Connect pošaljete zakazane treninge, oni će prebrisati postojeći kalendar treninga.

Korištenje planova treninga iz aplikacije Garmin Connect

Ako želite preuzeti i upotrebljavati planove treniranja, morate imati Garmin Connect račun ([Garmin Connect, stranica 118](#)) i morate upariti sat MARQ s kompatibilnim pametnim telefonom.

- 1 U aplikaciji Garmin Connect odaberite ●●●.
- 2 Odaberite **Trenir. i planiranje > Planovi treninga**.
- 3 Odaberite i zakažite plan treniranja.
- 4 Slijedite upute na zaslonu.
- 5 Pregledajte plan treniranja u svom kalendaru.

Prilagodljivi plan treniranja

Na vašem Garmin Connect računu postoje prilagodljivi plan treniranja i Garmin trener koji odgovaraju vašim ciljevima vježbanja. Na primjer, ako odgovorite na nekoliko pitanja, možete pronaći plan koji će vam pomoći da istrčite utrku od 5 km. Plan se prilagođava vašoj trenutačnoj fizičkoj formi, preferencijama treniranja, rasporedu i datumu utrke. Nakon što pokrenete plan, brzi pregled widgeta Garmin trenera dodat će se slijedu brzih pregleda widgeta na satu serije MARQ.

PacePro treniranje

Mnogi trkači vole nositi narukvicu s tempom tijekom utrke koja im pomaže u dostizanju cilja utrke. Funkcija PacePro omogućuje vam stvaranje prilagođene narukvice s tempom na temelju udaljenosti i tempa ili udaljenosti i vremena. Možete stvoriti i narukvicu s tempom za poznatu stazu kako biste optimizirali tempo na temelju promjena nadmorske visine.

Možete stvoriti PacePro plan pomoću aplikacije Garmin Connect. Možete pregledati podjele i grafikon nadmorske visine prije trčanja stazom.

Preuzimanje PacePro plana iz aplikacije Garmin Connect

Prije preuzimanja PacePro plana u aplikaciji Garmin Connect morate imati Garmin Connect račun ([Garmin Connect, stranica 118](#)).

- 1 Odaberite opciju:
 - Otvorite aplikaciju Garmin Connect i odaberite ●●●.
 - Idite na connect.garmin.com.
- 2 Odaberite **Trenir. i planiranje > PacePro strategije za tempo.**
- 3 Slijedite upute na zaslonu da biste stvorili i spremili PacePro plan.
- 4 Odaberite  ili **Pošalji na uređaj.**

Stvaranje PacePro plana na vašem satu

Prije stvaranja plana PacePro na satu morate stvoriti stazu ([Stvaranje staze u aplikaciji Garmin Connect, stranica 134](#)).

- 1 Pritisnite **START** na zaslonu sata.
- 2 Odaberite aktivnost za trčanje na otvorenom.
- 3 Držite **MENU**.
- 4 Odaberite **Navigacija > Staze.**
- 5 Odaberite stazu.
- 6 Odaberite **PacePro > Stvori novo.**
- 7 Odaberite opciju:
 - Odaberite **Ciljni tempo**, a zatim unesite željeni ciljni tempo.
 - Odaberite **Ciljno vrijeme** i unesite željeno ciljno vrijeme.Sat prikazuje prilagođenu narukvicu s tempom.
- 8 Pritisnite **START**.
- 9 Odaberite opciju:
 - Odaberite **Prihvati plan** za pokretanje plana.
 - Odaberite **Prikaz podjela** za prikaz prolaznih vremena.
 - Odaberite **Iscrtav.elev.** za prikaz grafikona nadmorske visine staze.
 - Odaberite **Karta** kako biste stazu vidjeli na karti.
 - Odaberite **Ukloni** za odbacivanje plana.

Pokretanje PacePro plana

Prije pokretanja PacePro plana morate preuzeti plan sa svojeg Garmin Connect računa.

- 1 Pritisnite **START** na zaslonu sata.
- 2 Odaberite aktivnost za trčanje na otvorenom.
- 3 Držite **MENU**.
- 4 Odaberite **Trening > PacePro planovi**.
- 5 Odaberite pretplatu.
- 6 Pritisnite **START**.

SAVJET: Prije nego što prihvatite PacePro plan, možete pregledati prolazna vremena, grafikon nadmorske visine i kartu.

- 7 Odaberite **Prihvati plan** za pokretanje plana.
- 8 Po potrebi odaberite **Da** kako biste omogućili navigaciju stazom.
- 9 Pritisnite **START** za pokretanje mjerača vremena aktivnosti.

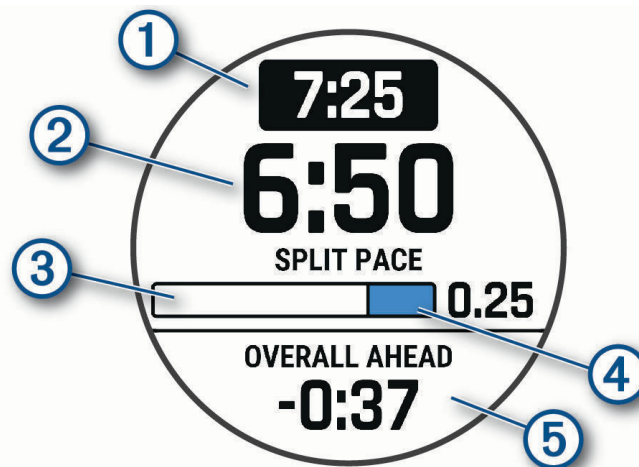

①	Ciljni tempo na prolazu
②	Trenutačni tempo na prolazu
③	Napredak dovršetka prolaza
④	Preostala udaljenost prolaza
⑤	Ukupno vrijeme ispred ili iza ciljnog vremena

SAVJET: Možete držati MENU i zatim odabrati **Zaustavi PacePro > Da** da biste zaustavili PacePro plan. Mjerač vremena aktivnosti i dalje radi.

Vodič za snagu

Možete stvoriti i upotrebljavati strategiju za snagu kako biste mogli planirati količinu napora na stazi. Vaš uređaj MARQ koristi se vašim FTP-om, nadmorskom visinom staze i predviđenim vremenom potrebnim za dovršetak staze kako bi stvorio prilagođeni vodič za snagu.

Jedan od najvažnijih koraka u planiranju uspješne strategije u vodiču za snagu odabir je razine napora. Ulaganjem veće količine napora na stazi povećat će se preporuke za snagu, a manja će ih količina napora smanjiti (*Stvaranje i upotreba vodiča za snagu, stranica 63*). Primarni cilj vodiča za snagu jest da vam pomogne da završite stazu na temelju poznatih podataka o vašoj sposobnosti, a ne da postignete određeno ciljno vrijeme. Možete prilagoditi razinu napora tijekom vožnje.

Vodiči za snagu uvijek su povezani sa stazom i ne mogu se upotrebljavati za vježbanja ili segmente. Svoju strategiju možete pregledavati i uređivati u aplikaciji Garmin Connect i sinkronizirati je s kompatibilnim Garmin uređajima. Za ovu funkciju potreban je mjerač snage koji mora biti uparen s vašim uređajem (*Uparivanje bežičnih senzora, stranica 103*).

Stvaranje i upotreba vodiča za snagu

Prije stvaranja vodiča za snagu mjerač snage morate upariti sa satom (*Uparivanje bežičnih senzora, stranica 103*). Morate imati i stazu učitane u sat (*Stvaranje staze u aplikaciji Garmin Connect, stranica 134*).

Vodič za snagu možete stvoriti i u aplikaciji Garmin Connect.

- 1 Pritisnite **START** na zaslonu sata.
- 2 Odaberite aktivnost za vožnju bicikla na otvorenom.
- 3 Držite **MENU**.
- 4 Odaberite **Trening > Vodič za snagu > Stvori novo**.
- 5 Odaberite stazu (*Staze, stranica 133*).
- 6 Odaberite položaj bicikliranja.
- 7 Odaberite težinu opreme.
- 8 Pritisnite **START** i odaberite **Pokreni plan**.

SAVJET: Možete pregledati karu, iscrtavanje nadmorske visine, napor, postavke i prolazna vremena. Prije početka vožnje možete prilagoditi napor, teren, položaj vožnje i težinu opreme.

Povijest

U povijesti se nalaze vrijeme, udaljenost, kalorije, prosječan tempo ili brzina, podaci o dionici i informacije s opcionalnog senzora.

NAPOMENA: Kada se memorija uređaja napuni, najstariji se podaci brišu.

Korištenje funkcije Povijest

Povijest sadrži prethodne aktivnosti koje ste spremili na sat.

Na satu se nalazi povijest brzog pregleda widgeta koja vam omogućuje brz pristup podacima o aktivnostima (*Brzi pregledi widgeta, stranica 67*).

- 1 Na izgledu sata držite **MENU**.
- 2 Odaberite **Povijest > Zapis leta / aktivnosti leta**.
- 3 Odaberite aktivnost.
- 4 Pritisnite **START**.
- 5 Odaberite opciju:
 - Kako biste vidjeli dodatne informacije o aktivnosti, odaberite **Svi stat.pod..**
 - Kako biste vidjeli utjecaj aktivnosti na vašu aerobnu i anaerobnu kondiciju, odaberite **Efekt vježbanja (O efektu vježbanja, stranica 84)**.
 - Kako biste vidjeli vrijeme provedeno u svakoj zoni pulsa, odaberite **Puls**.
 - Za odabir dionice i prikaz dodatnih podataka o svakoj dionici odaberite **Dionice**.
 - Za odabir skijaškog ili snowboarding spusta i prikaz dodatnih podataka o svakom spustu odaberite **Dionice**.
 - Za odabir seta vježbi i prikaz dodatnih informacija o svakom setu odaberite **Setovi**.
 - Za prikaz aktivnosti na karti odaberite **Karta**.
 - Za prikaz grafikona nadmorske visine za aktivnost odaberite **Isctav.elev..**
 - Kako biste izbrisali odabranu aktivnost, odaberite **Izbriši**.

Povijest multisport aktivnosti

Uređaj sprema sažetak multisport aktivnosti, uključujući prijeđenu udaljenost, vrijeme, kalorije i podatke o dodatnom priboru. Uređaj odvaja podatke o aktivnosti po sportskim segmentima i prijelazima pa možete uspoređivati slične treninge i pratiti brzinu prijelaza. Povijest prijelaza uključuje udaljenost, vrijeme, prosječnu brzinu i kalorije.

Osobni rekordi

Kada dovršite aktivnost, sat prikazuje sve nove osobne rekorde koje ste postigli za vrijeme te aktivnosti. Osobni rekordi obuhvaćaju najbrže vrijeme za nekoliko uobičajenih duljina utrka, najveću težinu podignutu u sklopu glavnih pokreta u vježbama snage te najduže trčanje, vožnju ili plivanje.

NAPOMENA: Osobni rekordi za vožnju bicikla uključuju i najveću uzbrdicu i najbolju snagu (potreban je mjerač snage).

Pregledavanje osobnih rekorda

- 1 Na izgledu satu držite **MENU**.
- 2 Odaberite **Povijest > Rekordi**.
- 3 Odaberite sport.
- 4 Odaberite rekord.
- 5 Odaberite **Prikaz rekorda**.

Vraćanje osobnog rekorda

Svaki osobni rekord možete postaviti na prethodni zabilježeni rekord.

- 1 Na izgledu sata držite **MENU**.
- 2 Odaberite **Povijest > Rekordi**.
- 3 Odaberite sport.
- 4 Odaberite rekord koji želite vratiti.
- 5 Odaberite **Prethodno > Da**.

NAPOMENA: Time se ne brišu spremljene aktivnosti.

Brisanje osobnih rekorda

- 1 Na izgledu sata držite **MENU**.
- 2 Odaberite **Povijest > Rekordi**.
- 3 Odaberite sport.
- 4 Odaberite opciju:
 - Za brisanje jednog rekorda odaberite rekord i zatim odaberite **Izbriši rekord > Da**.
 - Za brisanje svih rekorda u određenom sportu odaberite **Izbriši sve rekorde > Da**.

NAPOMENA: Time se ne brišu spremljene aktivnosti.

Pregledavanje ukupnih podataka

Možete pregledati akumulirane podatke o udaljenosti i vremenu koji su spremljeni na satu.

- 1 Na izgledu sata držite **MENU**.
- 2 Odaberite **Povijest > Ukupno**.
- 3 Odaberite aktivnost.
- 4 Odaberite opciju tjednih ili mjesečnih ukupnih rezultata.

Korištenje brojača kilometara

Brojač kilometara automatski snima ukupnu prijeđenu udaljenost, nadmorsku visinu i vrijeme u aktivnostima.

- 1 Na izgledu sata držite **MENU**.
- 2 Odaberite **Povijest > Ukupno > Brojač kilometara**.
- 3 Pritisnite **UP** ili **DOWN** kako biste vidjeli ukupne vrijednosti izmjerene s pomoću brojača kilometara.

Brisanje povijesti

- 1 Na izgledu sata držite **MENU**.
- 2 Odaberite **Povijest > Opcije**.
- 3 Odaberite opciju:
 - Odaberite **Izbriši sve aktivnosti** kako biste izbrisali sve aktivnosti iz povijesti.
 - Odaberite **Ponovno postavi ukupno** kako biste ponovo postavili sve ukupne vrijednosti za udaljenost i vrijeme.

NAPOMENA: Time se ne brišu spremljene aktivnosti.

Izgled

Možete prilagoditi izgled sata i funkcije brzog pristupa u slijedu brzih pregleda widgeta i izborniku kontrola.

Postavke izgleda sata

Izgled sata možete prilagoditi odabirom izgleda, boje i dodatnih podataka. Prilagođene izgleda sata možete preuzeti iz trgovine Connect IQ.

Zadani zaslon sata

NAPOMENA: Kada putujete tijekom puta isplaniranog u aplikaciji Garmin Connect (*Planiranje puta u aplikaciji Garmin Connect, stranica 88*), zadani izgled sata prikazuje informacije iz brzog pregleda widgeta Sav.op.umor.let. (*Upotreba savjetnika za oporavak od umora od letenja, stranica 88*).

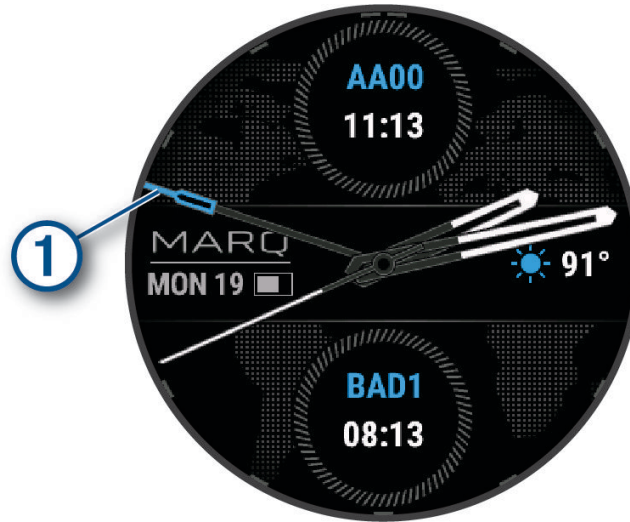

① Kazaljka za koordinirano univerzalno vrijeme (UTC). Upućuje na 24-satne vremenske oznake na satu.

Prilagodavanje izgleda sata

Ako želite aktivirati Connect IQ izgled sata, najprije morate instalirati izgled sata iz trgovine Connect IQ (*Connect IQ funkcije, stranica 119*).

Možete prilagoditi podatke i prikaz izgleda sata ili aktivirati instalirani Connect IQ izgled sata.

- 1 Na izgledu sata držite **MENU**.
- 2 Odaberite **Izgled sata**.
- 3 Pritisnite **UP** ili **DOWN** za prikaz opcija izgleda sata.
- 4 Odaberite **Dodaj novo** za stvaranje prilagođenog digitalnog ili analognog izgleda sata.
- 5 Pritisnite **START**.
- 6 Odaberite opciju:
 - Za aktiviranje izgleda sata odaberite **Primijeni**.
 - Za promjenu stila znamenki analognog izgleda sata odaberite **Pozadina**.
 - Za promjenu stila kazaljke analognog izgleda sata odaberite **Kazaljke**.
 - Za promjenu stila znamenki digitalnog izgleda sata odaberite **Izgled**.
 - Za promjenu stila sekundi digitalnog izgleda sata odaberite **Sekunde**.
 - Za promjenu podataka koji se prikazuju na izgledu sata odaberite **Podaci**.
 - Za dodavanje ili promjenu boje za isticanje digitalnog izgleda sata odaberite **Istaknuta boja**.
 - Za promjenu boje podataka koji se pojavljuju na izgledu sata odaberite **Boja podataka**.
 - Za promjenu izvora digitalnog vremena koje se prikazuje na zadanom zaslonu sata odaberite **Digitalni sat**.
 - Za promjenu izvora meteoroloških podataka koji se prikazuju na zadanom zaslonu sata odaberite **Vrijeme**.
 - Za uklanjanje izgleda sata odaberite **Izbriši**.

Brzi pregledi widgeta

Vaš se sat isporučuje s brzim pregledima widgeta koji omogućuju brz pregled podataka (*Prikaz slijeda brzih pregleda widgeta, stranica 71*). Nekim je funkcijama potrebna Bluetooth veza s kompatibilnim telefonom.

Neki se brzi pregledi widgeta zadano ne mogu vidjeti. Njih ručno možete dodati u slijed brzih pregleda widgeta (*Prilagođavanje slijeda brzih pregleda widgeta, stranica 71*).

Naziv	Opis
Informacije o zračnoj luci	Prikazuje pojedinosti o zračnoj luci, uključujući radijske frekvencije i informacije o pisti.
Alternativne vremenske zone	Prikazuje trenutačno vrijeme u dodatnim vremenskim zonama (<i>Dodavanje alternativnih vremenskih zona, stranica 4</i>).
Aklimatizacija na veće nadmorske visine	Na visinama iznad 800 m (2625 ft) prikazuje grafikon na kojem se prikazuju vrijednosti prosječnog očitavanja pulsne oksimetrije, broja udisaja i pulsa u mirovanju u zadnjih sedam dana korigirane na temelju nadmorske visine.
Visinomjer	Prikazuje prag upozorenja o visini, visinski tlak i točan barometarski tlak.
Avijacijska upozorenja	Prikazuje avijacijska upozorenja (<i>Avijacijska upozorenja, stranica 5</i>).
Vremenski uvjeti za let	Prikazuje trenutne vremenske uvjete i prognozu (<i>Pregledavanje podataka o vremenskim uvjetima za letenje, stranica 8</i>).
Barometar	Prikazuje podatke o tlaku u okolini na temelju nadmorske visine.
Body Battery™	Kad se nosi cijeli dan, prikazuje trenutačnu Body Battery razinu i grafikon vaše razine energije u posljednjih nekoliko sati (<i>Body Battery, stranica 72</i>).
Kalendar	Prikazuje predstojeće sastanke iz kalendara vašeg telefona.
Kalorije	Prikazuje podatke o kalorijama za trenutačni dan.
Kompas	Prikazuje elektronički kompas.
Razina biciklističke kondicije	Prikazuje koji ste tip biciklista, vašu aerobnu izdržljivost te vaš aerobni i anaerobni kapacitet (<i>Pregledavanje razine biciklističke kondicije, stranica 87</i>).
Praćenje psa	Prikazuje podatke o lokaciji psa ako ste sa satom iz serije MARQ uparili kompatibilni uređaj za praćenje pasa.
Rezultat izdržljivosti	Prikazuje rezultat, grafikon i kratku poruku koja opisuje vašu ukupnu izdržljivost na temelju svih zabilježenih aktivnosti (<i>Rezultat izdržljivosti, stranica 86</i>).
Prognoza za ribolov	Prikazuje predviđanja za najbolje dane i vrijeme za ribolov na temelju vaše lokacije, položaja mjeseca te vremena izlaska i zalaska mjeseca. Možete pregledati ocjenu određenog dana te glavno i sporedno vrijeme hranjenja.
Broj katova na koje ste se popeli	Prati broj katova na koje ste se popeli i napredak prema cilju.
Garmin trener	Prikazuje zakazane treninge kada odaberete plan treninga Garmin trenera na svojem Garmin Connect računu. Plan se prilagođava vašoj trenutačnoj fizičkoj formi, preferencijama treniranja, rasporedu i datumu utrke.
Golf	Prikazuje rezultate i statistiku golfa za zadnju rundu.
Health Snapshot	Pokreće Health Snapshot sesiju na vašem satu koja bilježi nekoliko ključnih zdravstvenih parametara dok mirujete dvije minute. Pruža uvid u vaše ukupno kardiovaskularno stanje. Sat bilježi parametre kao što su prosječni puls, razina stresa i brzina disanja. Prikazuje spremljene sažetke sesija Health Snapshot (<i>Health Snapshot™, stranica 24</i>).
Puls	Prikazuje trenutačni puls u otkucajima u minuti (otk./min) i grafikon prosječnog pulsa u mirovanju (RHR).

Naziv	Opis
Rezultat na uzbrdici	Prikazuje rezultat, grafikon, pridonosne parametre i kratku poruku koja opisuje vaš rezultat na uzbrdici na temelju zabilježenih aktivnosti trčanja (<i>Rezultat na uzbrdici, stranica 87</i>).
Povijest	Prikazuje vašu povijest aktivnosti i grafikon zabilježenih aktivnosti.
Status varijabilnosti pulsa	Prikazuje sedmodnevni prosjek varijabilnosti pulsa tijekom noći (<i>Status varijabilnosti pulsa, stranica 75</i>).
Minute intenzivnog vježbanja	Bilježi trajanje umjerenih i intenzivnih aktivnosti, ciljni broj minuta intenzivnog vježbanja u tjednu i napredak prema postavljenom cilju.
inReach kontrole	Omogućuje slanje poruka na uparenom inReach uređaju (<i>Upotreba daljinskog upravljača inReach, stranica 106</i>).
Savjetnik za oporavak od umora od letenja	Prikazuje vaš unutarnji sat tijekom putovanja i pruža smjernice koje će vam pomoći da se prilagodite vremenskoj zoni odredišta (<i>Upotreba savjetnika za oporavak od umora od letenja, stranica 88</i>).
Zadnja aktivnost	Prikazuje kratak sažetak zadnje zabilježene aktivnosti.
Zadnja vožnja Zadnje trčanje Zadnje plivanje	Prikazuje kratak sažetak zadnje zabilježene aktivnosti i povijesti navedenog sporta.
Messenger	Prikazuje vaše Garmin Messenger™ razgovore u aplikaciji i omogućuje vam odgovor na poruke sa sata (<i>Aplikacija Garmin Messenger, stranica 120</i>).
Upravljanje glazbom	Kontrole playera glazbe vašeg telefona ili glazbe na uređaju.
Drijemanja	Prikazuje ukupno trajanje drijemanja i povećanje energije Body Battery. Možete pokrenuti mjerač za drijemanje i postaviti alarm koji će vas probuditi (<i>Prilagođavanje načina rada za spavanje, stranica 140</i>).
Obavijesti	Upozorava vas na dolazne pozive, poruke, ažuriranja statusa na društvenim mrežama i još mnogo toga, ovisno o postavkama obavijesti na telefonu (<i>Omogućavanje Bluetooth obavijesti, stranica 115</i>).
Performanse	Prikazuje mjerenja performansi koje vam pomažu da pratite i razumijete svoje treninge i rezultate na utrkama (<i>Mjerenje performansi, stranica 72</i>).
PLANESYNC	Prikazuje avioničke podatke s povezane letjelice na vašem Garmin Pilot računu.
Primarna utrka	Prikazuje utrku koju smatrate primarnom na kalendaru usluge Garmin Connect (<i>Kalendar utrka i primarna utrka, stranica 56</i>).
Pulsni oksimetar	Omogućuje ručno očitavanje pulsog oksimetra (<i>Očitavanje pulsним oksimetrom, stranica 97</i>). Ako ste preaktivni da sat izvrši očitavanje pulsog oksimetra, mjerenje se neće zabilježiti.
Kalendar utrka	Prikazuje predstojeće utrke postavljene na kalendaru Garmin Connect (<i>Kalendar utrka i primarna utrka, stranica 56</i>).
Upravljanje kamerom RCT	Omogućuje ručno snimanje fotografije i videozapisa (<i>Upotreba kontrola Varia kamere, stranica 106</i>).
Oporavak	Prikazuje vrijeme oporavka. Najdulje vrijeme je četiri dana.
Disanje	Trenutačan tempo disanja u udisajima u minuti i prosječna sedmodnevna vrijednost. Možete izvoditi vježbe disanja kako biste se lakše opustili.

Naziv	Opis
Rezultat spavanja	Prikazuje ukupno trajanje spavanja, rezultat spavanja i informacije o fazama sna za prethodnu noć.
Trener za spavanje	Pružá preporuke za spavanje na temelju prethodnog spavanja i aktivnosti, statusa varijabilnosti pulsa i drijemanja.
Koraci	Prati dnevni broj prijeđenih koraka, ciljni broj koraka i podatke za prethodne dane.
Dionice	Prikazuje prilagodljivi popis dionica (<i>Dodavanje dionica, stranica 87</i>).
Stres	Prikazuje vašu trenutačnu razinu stresa i grafikon razine stresa. Možete izvoditi vježbe disanja kako biste se lakše opustili. Ako ste preaktivni da sat odredi vašu razinu stresa, mjerenje stresa neće se zabilježiti.
Izlazak i zalazak sunca	Prikazuje podatke o izlasku i zalasku sunca, svitanju i sumraku, zajedno s kartom trenutačnog položaja sunca i grafikonom dnevne sunčeve svjetlosti.
Temperatura	Prikazuje podatke o temperaturi iz unutarnjeg senzora temperature.
Spremnost za treniranje	Prikazuje rezultate i kratke poruke koji vam pokazuju koliko ste svakog dana spremni za treniranje (<i>Spremnost za treniranje, stranica 86</i>).
Status treniranja	Prikazuje vaš trenutačni status treniranja i opterećenje treniranja koji vam pokazuju kako treniranje utječe na vašu razinu kondicije i rezultate (<i>Status treniranja, stranica 81</i>).
VIRB® kontrole	Osigurava kontrole za upravljanje kamerom ako ste uparili uređaj VIRB i sat iz serije MARQ (<i>VIRB daljinski upravljač, stranica 106</i>).
Vrijeme	Prikazuje trenutačnu temperaturu i vremensku prognozu. Uz pomoć više različitih preklapanja karte, na karti također možete prikazati trenutačne vremenske uvjete.
Xero® uređaj	Prikazuje informacije o lokaciji lasera kada je kompatibilni uređaj Xero uparen s vašim satom iz serije MARQ (<i>Postavke Xero laserske lokacije, stranica 108</i>).

Prikaz slijeda brzih pregleda widgeta

Brzi pregledi widgeta omogućuju brz pristup zdravstvenim podacima, informacijama o aktivnostima, ugrađenim senzorima i još mnogo toga. Kada uparite sat, možete pregledavati podatke s telefona kao što su obavijesti, vremenska prognoza i kalendarski događaji.

1 Pritisnite **UP** ili **DOWN**.

Sat se kreće kroz neprekidni slijed brzih pregleda widgeta i prikazuje sažetak podataka za svaki brzi pregled widgeta.

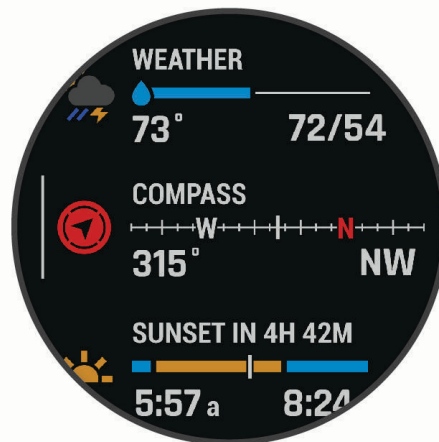

SAVJET: Možete i povući prstom za kretanje ili dodirnuti za odabir opcija.

2 Pritisnite **START** za prikaz dodatnih informacija.

3 Odaberite opciju:

- Pritisnite **DOWN** za prikaz pojedinosti o brzom pregledu widgeta.
- Pritisnite **START** za prikaz dodatnih opcija i funkcija brzog pregleda widgeta.

Prilagođavanje slijeda brzih pregleda widgeta

1 Držite **MENU**.

2 Odaberite **Izgled > Brz.preg.widg.**

3 Odaberite opciju:

- Za promjenu mjesta brzog pregleda widgeta u slijedu odaberite **UP** ili **DOWN**.
- Za uklanjanje brzog pregleda widgeta iz slijeda, odaberite brzi pregled widgeta i odaberite .
- Za dodavanje brzog pregleda widgeta u slijed odaberite **Dodaj** i odaberite brzi pregled widgeta.

SAVJET: Možete odabrati **STVORI MAPU** kako biste stvorili mape koje mogu sadržavati više brzih pregleda widgeta (*Stvaranje mapa brzih pregleda widgeta, stranica 71*).

Stvaranje mapa brzih pregleda widgeta

Slijed brzih pregleda widgeta možete prilagoditi i stvoriti mape za srodne brze preglede widgeta.

1 Držite **MENU**.

2 Odaberite **Izgled > Brz.preg.widg > Dodaj > STVORI MAPU**.

3 Odaberite brze preglede widgeta koje želite staviti u mapu i odaberite **Gotovo**.

NAPOMENA: Ako se brzi pregledi widgeta već nalaze u slijedu, možete ih premjestiti ili kopirati u mapu.

4 Odaberite ili unesite naziv mape.

5 Odaberite ikonu mape.

6 Prema potrebi odaberite jednu od opcija:

- Za uređivanje mape pomaknite se do mape u slijedu brzih pregleda widgeta i držite **MENU**.
- Za uređivanje brzih pregleda widgeta u mapi otvorite mapu i odaberite **Uredi** (*Prilagođavanje slijeda brzih pregleda widgeta, stranica 71*).

Body Battery

Sat analizira podatke o varijabilnosti pulsa, razini stresa, kvaliteti sna i aktivnosti kako bi odredio vašu ukupnu Body Battery razinu. Poput pokazivača razine goriva u automobilu, ovaj parametar pokazuje dostupnu količinu rezervi energije. Body Battery razina kreće se u rasponu od 5 do 100, gdje raspon od 5 do 25 označava vrlo nisku razinu energije, raspon od 26 do 50 nisku razinu energije, raspon od 51 do 75 srednju razinu energije, a raspon od 76 do 100 visoku razinu energije.

Za prikaz najnovije Garmin Connect razine, dugoročnih trendova i dodatnih pojedinosti sinkronizirajte sat s Body Battery računom ([Savjeti za poboljšane Body Battery podatke, stranica 72](#)).

Savjeti za poboljšane Body Battery podatke

- Za točnije rezultate nosite sat i tijekom spavanja.
- Kvalitetan san puni Body Battery.
- Intenzivna aktivnost i visoka razina stresa mogu uzrokovati brže pražnjenje Body Battery energije.
- Unos hrane i stimulansa poput kofeina ne utječu izravno na vašu Body Battery razinu.

Mjerenje performansi

Mjerenja performansi predstavljaju procjene koje vam mogu pomoći da pratite i razumijete svoje treninge i rezultate na utrkama. Za ova je mjerenja potrebno nekoliko aktivnosti uz mjerenje pulsa na zapešću ili kompatibilan senzor pulsa na prsima. Za mjerenje biciklističkih performansi potreban je senzor pulsa i mjerač snage.

Ove procjene pruža i omogućuje Firstbeat Analytics™. Dodatne informacije potražite na web-mjestu garmin.com/performance-data/running.

NAPOMENA: Predviđanja se isprva mogu činiti netočnima. Sat tek nakon nekoliko dovršenih aktivnosti može predvidjeti vaše performanse.

maksimalni VO2: Maksimalni VO2 je maksimalni obujam kisika (u mililitrima) koji možete potrošiti u minuti po kilogramu tjelesne težine pri maksimalnom opterećenju ([O procijenjenim maksimalnim vrijednostima VO2, stranica 73](#)).

Predviđeno vrijeme utrke: Sat upotrebljava procjenu maksimalnih vrijednosti VO2 i vašu povijest treniranja kako bi dao ciljno vrijeme utrke na temelju vaše trenutačne kondicije ([Prikaz predviđenih vremena utrke, stranica 75](#)).

Status varijabilnosti pulsa: Sat analizira očitavanja pulsa na zapešću dok spavate kako bi na temelju vaših osobnih, dugoročnih prosječnih vrijednosti varijabilnosti pulsa utvrdio vašu varijabilnost pulsa ([Status varijabilnosti pulsa, stranica 75](#)).

Stanje performansi: Stanje performansi je procjena u stvarnom vremenu koja se izračunava nakon što ste se 6 do 20 minuta bavili aktivnošću. Može se dodati kao podatkovno polje pa svoje stanje performansi možete pregledavati i u drugom dijelu aktivnosti. Uspoređuje vašu trenutačnu kondiciju s vašom prosječnom kondicijom ([Stanje performansi, stranica 76](#)).

Funkcionalni prag snage (FTP): Za procjenjivanje funkcionalnog praga snage (FTP) sat upotrebljava podatke iz korisničkog profila koje ste unijeli pri početnom postavljanju. Preciznije mjerenje dobit ćete ako izvedete navođeni test ([Dobivanje procjene FTP-a, stranica 77](#)).

Laktatni prag: Za laktatni prag potreban je senzor pulsa na prsima. Laktatni prag je točka u kojoj se vaši mišići brzo umaraju. Vaš sat mjeri laktatni prag s pomoću podataka o pulsu i tempa ([Laktatni prag, stranica 78](#)).

Izdržljivost: Sat na temelju procjene maksimalnog VO2 i podataka o pulsu procjenjuje vašu izdržljivost u stvarnom vremenu. Može se dodati kao zaslon s podacima kako biste mogli vidjeti potencijalnu i trenutačnu izdržljivost tijekom aktivnosti ([Prikaz izdržljivosti u stvarnom vremenu, stranica 80](#)).





Krivulja snage (biciklizam): Krivulja snage prikazuje održavanu količinu snage kroz vrijeme. Možete pregledavati krivulju snage za prethodni mjesec, prethodna tri mjeseca ili prethodnih dvanaest mjeseci ([Pregledavanje krivulje snage, stranica 80](#)).

O procijenjenim maksimalnim vrijednostima VO2

Maksimalni VO2 je maksimalni obujam kisika (u mililitrima) koji možete potrošiti u minuti po kilogramu tjelesne težine pri maksimalnom opterećenju. Drugim riječima, maksimalni VO2 pokazatelj je vaših sportskih performansi i trebao bi se povećavati usporedno s povećanjem vaše razine kondicije. Za uređaj MARQ Aviator potrebno je mjerenje pulsa na zapešću ili kompatibilan senzor pulsa na prsima kako bi mogao prikazati procijenjene maksimalne vrijednosti VO2. Uređaj ima različite procijenjene maksimalne vrijednosti VO2 za trčanje i vožnju bicikla. Kako biste dobili preciznu procjenu maksimalnog VO2, morate nekoliko minuta na umjerenj razini intenziteta trčati na otvorenom uz GPS ili voziti bicikl s kompatibilnim mjerачem snage.

Procjena maksimalnog VO2 na uređaju se pojavljuje kao broj, opis i položaj na skali boja. Dodatne pojedinosti o procjeni maksimalnog VO2, npr. kakav je u usporedbi s drugima vaše dobi i spola, možete vidjeti na Garmin Connect računu.



 Ljubičasta	Izvanredno
 Plava	Izvršno
 Zelena	Dobro
 Narančasta	Slabije
 Crvena	Loša

Podatke o maksimalnom VO2 pruža tvrtka Firstbeat Analytics. Analiza maksimalnog VO2 prikazuje se uz dopuštenje ustanove The Cooper Institute®. Informacije potražite u dodatku (*Standardne vrijednosti maksimalnog VO2, stranica 167*) i posjetite adresu www.CooperInstitute.org.

Dobivanje procjene maksimalnog VO2 za trčanje

Za ovu je funkciju potrebno mjerenje pulsa na zapešću ili kompatibilan senzor pulsa na prsima. Ako upotrebljavate senzor pulsa na prsima, morate ga staviti i upariti sa satom ([Uparivanje bežičnih senzora, stranica 103](#)).

Za najprecizniju procjenu dovršite postavljanje korisničkog profila ([Postavljanje korisničkog profila, stranica 122](#)) i postavite maksimalni puls ([Postavljanje zona pulsa, stranica 123](#)). Predviđanja se isprva mogu činiti netočnima. Sat tek nakon nekoliko utrka može predvidjeti kako ćete trčati. Ako ne želite da te vrste trčanja utječu na procjenu maksimalnog VO2, možete onemogućiti bilježenje maksimalnog VO2 za aktivnosti ultra trčanja i terenskog trčanja ([Postavke aplikacija i aktivnosti, stranica 48](#)).

- 1 Započnite aktivnost trčanja.
- 2 Trčite barem 10 minuta na otvorenom.
- 3 Nakon trčanja odaberite **Spremi**.
- 4 Pritisnite **UP** ili **DOWN** za kretanje kroz mjerenja performansi.

Dobivanje procjene maksimalnog VO2 za biciklizam

Za ovu su funkciju potrebni mjerač snage i mjerenje pulsa na zapešću ili kompatibilan senzor pulsa na prsima. Mjerač snage mora biti uparen sa satom ([Uparivanje bežičnih senzora, stranica 103](#)). Ako upotrebljavate senzor pulsa na prsima, morate ga staviti i upariti sa satom.

Za najprecizniju procjenu dovršite postavljanje korisničkog profila ([Postavljanje korisničkog profila, stranica 122](#)) i postavite maksimalni puls ([Postavljanje zona pulsa, stranica 123](#)). Predviđanja se isprva mogu činiti netočnima. Sat nakon nekoliko vožnji može predvidjeti kako ćete voziti bicikl.

- 1 Započnite biciklističku aktivnost.
- 2 Vozite ujednačenom brzinom pri visokom intenzitetu najmanje 20 minuta.
- 3 Nakon vožnje odaberite **Spremi**.
- 4 Pritisnite **UP** ili **DOWN** za kretanje kroz mjerenja performansi.

Prikaz predviđenih vremena utrke

Za najprecizniju procjenu dovršite postavljanje korisničkog profila ([Postavljanje korisničkog profila, stranica 122](#)) i postavite maksimalni puls ([Postavljanje zona pulsa, stranica 123](#)).

Vaš sat koristi procjenu maksimalnih vrijednosti VO₂ i vašu povijest treniranja kako bi dao ciljno vrijeme utrke ([O procijenjenim maksimalnim vrijednostima VO₂, stranica 73](#)). Sat analizira podatke o treniranju za nekoliko tjedana kako bi preciznije procijenio vrijeme utrke.

- 1 Na zaslonu sata pritisnite **UP** ili **DOWN** za brzi pregled widgeta performansi.
- 2 Pritisnite **START** za prikaz pojedinosti u brzom pregledu widgeta.
- 3 Za prikaz predviđenog vremena utrke pritisnite **UP** ili **DOWN**.







- 4 Pritisnite **START** za prikaz predviđanja za druge udaljenosti.

NAPOMENA: Predviđanja se isprva mogu činiti netočnima. Sat tek nakon nekoliko utrka može predvidjeti kako ćete trčati.

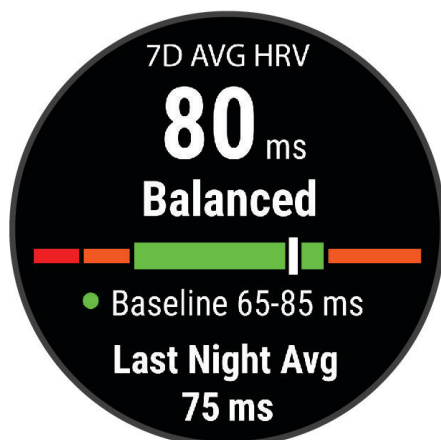
Status varijabilnosti pulsa

Vaš sat analizira očitavanja pulsa na zapešću dok spavate kako bi utvrdio varijabilnost vašeg pulsa. Treniranje, fizička aktivnost, spavanje, prehrana i zdrave navike utječu na varijabilnost pulsa. Vrijednosti varijabilnosti pulsa mogu se uvelike razlikovati ovisno o spolu, dobi i razini kondicije. Uravnoteženi status varijabilnosti pulsa može ukazivati na pozitivne aspekte zdravlja kao što su dobra ravnoteža između treniranja i oporavka, veća kardiovaskularna kondicija i otpornost na stres. Neuravnotežen ili loš status može biti znak umora, većih potreba za oporavkom ili povećanog stresa. Najbolje ćete rezultate postići ako sat nosite dok spavate. Da bi sat mogao prikazati status varijabilnosti pulsa, potrebna su tri tjedna dosljednog bilježenja podataka o spavanju.



Zona boje	Status	Opis
 Zelena	Srednje	Sedmodnevni prosjek varijabilnosti pulsa nalazi se unutar vašeg osnovnog raspona.
 Narančasta	Neuravnoteženo	Sedmodnevni prosjek varijabilnosti pulsa nalazi manji je ili veći od vašeg osnovnog raspona.
 Crvena	Nizak	Sedmodnevni prosjek varijabilnosti pulsa puno je manji od vašeg osnovnog raspona.
Bez boje	Loš Nema statusa	Prosječne vrijednosti vaše varijabilnosti pulsa izrazito su manje od raspona normalnog za vašu dob. Ako nema statusa, to znači da nema dovoljno podataka za generiranje sedmodnevnog prosjeka.

Sat možete sinkronizirati s Garmin Connect računom da biste vidjeli trenutačni status varijabilnosti pulsa, trendove i dodatne povratne informacije.

Varijabilnost pulsa i razina stresa

Razina stresa rezultat je trominutnog testa koji se izvodi tako da MARQ analizira oscilacije vašeg pulsa dok mirno stojite kako bi utvrdio ukupnu razinu stresa kojoj ste izloženi. Treniranje, spavanje, prehrana i općenito stres kojem ste izloženi u svakodnevnom životu utječu na vaše trčanje. Vrijednosti razine stresa kreću se u rasponu od 1 do 100, gdje 1 predstavlja vrlo nisku, a 100 vrlo visoku razinu stresa. Ako znate svoju razinu stresa, možete odrediti je li vrijeme za naporno vježbanje ili jogu.

Pregledavanje varijabilnosti pulsa i razine stresa

Za ovu je funkciju potreban Garmin monitor pulsa. Kako biste mogli vidjeti razinu stresa na temelju varijabilnosti pulsa (HRV), prvo morate staviti monitor pulsa i upariti ga sa svojim uređajem ([Uparivanje bežičnih senzora, stranica 103](#)).

SAVJET: Tvrtka Garmin preporučuje da mjerenje razine stresa izvodite svaki dan u otprilike isto vrijeme i pod istim uvjetima.

- 1 Po potrebi pritisnite **START** i odaberite **Dodaj > HRV naprez.** kako biste aplikaciju za stres dodali na popis aplikacija.
- 2 Odaberite **Da** kako biste aplikaciju dodali na popis omiljenih.
- 3 Na zaslonu sata pritisnite **START**, odaberite **HRV naprez.** i pritisnite **START**.
- 4 Mirno stanite i opustite se 3 minute.

Stanje performansi

Dok dovršavate aktivnost kao što su trčanje ili vožnja biciklom, funkcija stanja performansi analizira vaš tempo, puls i oscilacije pulsa i u stvarnom vremenu daje procjenu stanja vaših performansi u usporedbi s vašom prosječnom kondicijom. To je vrijednost koja je približna stvarnom odstupanju od procjene osnovnog maksimalnog VO₂ izražena u postocima.

Vrijednosti stanja performansi kreću se od -20 do +20. Nakon prvih 6 do 20 minuta aktivnosti, na zaslonu uređaja prikazat će se vaše stanje performansi. Primjerice, rezultat veći od 5 znači da ste odmorni, svježi i spremni za dobro trčanje ili vožnju. Stanje performansi možete dodati kao podatkovno polje na jedan od svojih zaslona za treniranje kako biste tijekom aktivnosti pratili svoje mogućnosti. Stanje performansi također može biti i pokazatelj razine umora, posebno na kraju dugog trčanja ili vožnje.

NAPOMENA: Kako bi procjene maksimalnog VO₂ i vaših trkačkih ili biciklističkih mogućnosti bile točne, uređaju su potrebni podaci o nekoliko trčanja ili vožnji s monitorom pulsa ([O procijenjenim maksimalnim vrijednostima VO₂, stranica 73](#)).

Pregledavanje stanja performansi

Za ovu je funkciju potrebno mjerenje pulsa na zapešću ili kompatibilan monitor pulsa na prsima.

- 1 Dodajte **Stanje performansi** na zaslon s podacima (*Prilagođavanje zaslona s podacima, stranica 47*).
- 2 Krenite na trčanje ili vožnju bicikla.
Nakon 6 do 20 minuta pojavit će se podatak o stanju performansi.
- 3 Prijedite na zaslon s podacima kako biste tijekom trčanja ili vožnje mogli pratiti stanje performansi.





Dobivanje procjene FTP-a

Kako biste dobili procjenu svog funkcionalnog praga snage (FTP), najprije sa satom morate upariti senzor pulsa na prsima i mjerač snage (*Uparivanje bežičnih senzora, stranica 103*) i morate procijeniti maksimalni VO2 (*Dobivanje procjene maksimalnog VO2 za biciklizam, stranica 74*).

Za procjenu funkcionalnog praga snage (FTP) sat upotrebljava podatke iz korisničkog profila koje ste unijeli u početnom postavljanju i procjenu maksimalnog VO2. Sat će automatski odrediti vaš funkcionalni prag snage (FTP) tijekom trčanja ujednačenim, visokim intenzitetom s mjerenjem pulsa i snage.

- 1 Za prikaz brzog pregleda widgeta za performanse pritisnite **UP** ili **DOWN**.
- 2 Pritisnite **START** za prikaz pojedinosti u brzom pregledu widgeta.
- 3 Za prikaz procijenjenog FTP-a pritisnite **UP** ili **DOWN**.

Vaš se procijenjeni FTP pojavljuje kao vrijednost izražena u vatima po kilogramu, izlaznoj snazi u vatima te položaj na skali boja.

 Ljubičasta	Izvanredno
 Plava	Izvršno
 Zelena	Dobro
 Narančasta	Slabije
 Crvena	Početak

Informacije potražite u dodatku (*FTP ocjene, stranica 168*).

NAPOMENA: Kada vas obavijesti o performansama upozore na novu vrijednost FTP-a, možete odabrati Prihvati za spremanje novog FTP-a ili Odbij ako želite zadržati trenutni FTP.

Provođenje FTP testa

Ako želite provesti test kako biste odredili svoj funkcionalni prag snage (FTP), najprije s uređajem morate upariti monitor pulsa na prsima i mjerac snage (*Uparivanje bežičnih senzora, stranica 103*) i morate odrediti procjenu maksimalnog VO₂ (*Dobivanje procjene maksimalnog VO₂ za biciklizam, stranica 74*).

NAPOMENA: FTP test naporna je vježba za koju je potrebno otprilike 30 minuta. Odaberite praktičnu i najvećim dijelom ravnu rutu koju ćete odvoziti uz ravnomjerno povećanje opterećenja, slično kao kod tempiranog treninga.

- 1 Na satu odaberite **START**.
- 2 Odaberite biciklističku aktivnost.
- 3 Držite **MENU**.
- 4 Odaberite **Trening > Biblioteka vježbanja > Navođeni test za FTP**.
- 5 Slijedite upute na zaslonu.

Nakon što počnete voziti, uređaj će prikazati trajanje svakog koraka, cilj i trenutne podatke o snazi. Po dovršetku testa prikazat će se poruka.

- 6 Kad završite s navođenim testom, ohladite se, zaustavite mjerac vremena i spremite aktivnost.
Vaš se FTP pojavljuje kao vrijednost izražena u vatima po kilogramu, izlaznoj snazi u vatima te položaj na skali boja.
- 7 Odaberite opciju:
 - Odaberite **Prihvati** ako želite spremi novi funkcionalni prag snage (FTP).
 - Odaberite **Odbij** ako želite zadržati trenutni funkcionalni prag snage (FTP).

Laktatni prag

Laktatni prag je razina intenziteta vježbanja na kojoj se laktati (mliječna kiselina) počinju nakupljati u krvi. Za trčanje se ta razina intenziteta procjenjuje u smislu tempa, pulsa ili snage. Kada trkač prijeđe taj prag, počinje se brže umarati. Za iskusne trkače to se obično događa na otprilike 90 % maksimalnog pulsa pri tempu trčanja u rasponu između utrke od 10 km i polumaratona. Za prosječne trkače laktatni prag često se dostigne prilično ispod 90 % maksimalnog pulsa. Ako znate svoj laktatni prag, možete odrediti koliko intenzivno trenirati ili kada ubrzati za vrijeme utrke.

Ako već znate vrijednost pulsa pri kojem dostižete svoj laktatni prag, možete ga unijeti u postavke svog korisničkog profila (*Postavljanje zona pulsa, stranica 123*).Uključivanjem funkcije **Autom.prepoz.** moći ćete automatski bilježiti laktatni prag tijekom aktivnosti.

Izvođenje navođenog testa za određivanje laktatnog praga

Za ovu je funkciju potreban Garmin monitor pulsa. Kako biste mogli izvesti navođeni test, prvo morate staviti monitor pulsa i upariti ga sa svojim satom (*Uparivanje bežičnih senzora, stranica 103*).

Za procjenu laktatnog praga sat koristi podatke iz korisničkog profila koje ste unijeli u početnom postavljanju i procjenu maksimalnog VO₂. Sat će automatski odrediti vaš laktatni prag tijekom trčanja ujednačenim, visokim intenzitetom s mjerenjem pulsa.

SAVJET: Kako bi procjene maksimalnog pulsa i maksimalnog VO₂ bile točne, satu su potrebni podaci o nekoliko trčanja s monitorom pulsa. Ako nailazite na probleme s određivanjem laktatnog praga, pokušajte ručno spustiti maksimalni puls.

- 1 Pritisnite **START** na zaslonu sata.
- 2 Odaberite aktivnost za trčanje na otvorenom.
Za dovršavanje testa potreban je GPS.
- 3 Držite **MENU**.
- 4 Odaberite **Trening > Biblioteka vježbanja > Navođeni test laktatnog praga**.
- 5 Pritisnite **START** kako biste pokrenuli mjerač vremena aktivnosti i slijedite upute na zaslonu.
Nakon što počnete trčati, sat će prikazati trajanje svakog koraka, cilj i trenutne podatke o pulsu. Po dovršetku testa prikazat će se poruka.
- 6 Kad završite s navođenim testom, zaustavite mjerač vremena aktivnosti i spremite aktivnost.
Ako je ovo vaša prva procjena laktatnog praga, sat će od vas zatražiti da ažurirate zone pulsa prema pulsu pri laktatnom pragu. Sat će od vas kod svake sljedeće procjene laktatnog praga zatražiti da procjenu prihvatite ili odbijete.

Prikaz izdržljivosti u stvarnom vremenu

Vaš sat može procijeniti vašu izdržljivost u stvarnom vremenu na temelju podataka o pulsu i procijenjenih maksimalnih vrijednosti VO₂ (*O procijenjenim maksimalnim vrijednostima VO₂*, stranica 73).

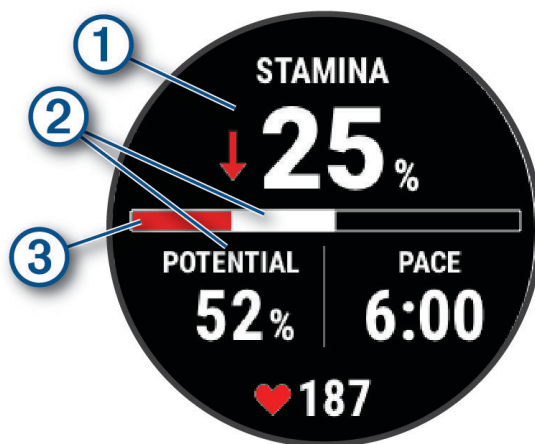

- 1 Držite **MENU**.
- 2 Odaberite **Aktivnosti i aplikacije**.
- 3 Odaberite aktivnost trčanja ili biciklističku aktivnost.
- 4 Odaberite postavke aktivnosti.
- 5 Odaberite **Zasloni s podacima > Dodaj novo > Izdržljivost**.
- 6 Pritisnite **UP** ili **DOWN** za promjenu lokacije zaslona s podacima (opcionalno).
- 7 Pritisnite **START** za uređivanje primarnog podatkovnog polja za izdržljivost (opcionalno).
- 8 Započnite aktivnost (*Započinjanje aktivnosti*, stranica 19).
- 9 Pritisnite **UP** ili **DOWN** kako biste se pomaknuli do zaslona s podacima.



① Primarno podatkovno polje za izdržljivost. Prikazuje trenutačni postotak izdržljivosti, preostalu udaljenost ili preostalo vrijeme.

② Potencijalna izdržljivost.

Trenutačna izdržljivost.

- ③
-  Crvena: izdržljivost se smanjuje.
 -  Narančasta: izdržljivost je stabilna.
 -  Zelena: izdržljivost se povećava.

Pregledavanje krivulje snage

Da biste mogli vidjeti svoju krivulju snage, trebate imati zabilježenu vožnju koja traje najmanje sat vremena uz upotrebu mjerača snage u zadnjih 90 dana (*Uparivanje bežičnih senzora*, stranica 103).

Vježbanja možete stvoriti u svom Garmin Connect računu. Krivulja snage prikazuje održavanu količinu snage kroz vrijeme. Možete pregledavati krivulju snage za prethodni mjesec, prethodna tri mjeseca ili prethodnih dvanaest mjeseci.

- 1 U aplikaciji Garmin Connect odaberite ●●●.
- 2 Odaberite **Statistika o performans.** > **Krivulja snage**.

Status treniranja

Ova mjerenja predstavljaju procjene koje vam mogu pomoći da pratite i razumijete svoje treninge. Za ova je mjerenja potrebno u dva tjedna dovršiti aktivnosti uz mjerenje pulsa na zapešću ili kompatibilan senzor pulsa na prsima. Za mjerenje biciklističkih performansi potreban je senzor pulsa i mjerac snage. Mjerenja se isprva mogu činiti netočnima kada sat još uvijek uči o vašoj izvedbi.

Ove procjene pruža i omogućuje Firstbeat Analytics. Dodatne informacije potražite na web-mjestu garmin.com/performance-data/running.



Status treniranja: Status treniranja pokazuje kako treniranje utječe na kondiciju i izvedbu. Status treniranja temelji se na promjenama maksimalnog VO₂, akutnog opterećenja i statusa varijabilnosti pulsa u duljem vremenskom razdoblju.

maksimalni VO₂: Maksimalni VO₂ je maksimalni obujam kisika (u mililitrima) koji možete potrošiti u minuti po kilogramu tjelesne težine pri maksimalnom opterećenju (*0 procijenjenim maksimalnim vrijednostima VO₂, stranica 73*).

Varijabilnost pulsa: Varijabilnost pulsa je status varijabilnosti pulsa u proteklih sedam dana (*Status varijabilnosti pulsa, stranica 75*).

Akutno opterećenje: Akutno opterećenje ponderirani je zbroj vaših nedavnih opterećenja vježbanja koje uključuje trajanje vježbanja i intenzitet. (*Akutno opterećenje, stranica 82*).

Fokus opterećenja treniranja: Sat analizira i razvrstava opterećenje treniranja u razne kategorije ovisno o intenzitetu i strukturi svake zabilježene aktivnosti. Fokus opterećenja treniranja uključuje ukupno opterećenje akumulirano po kategoriji i fokus treniranja. Sat prikazuje distribuciju opterećenja tijekom posljednja 4 tjedna (*Fokus opterećenja treniranja, stranica 83*).

Vrijeme oporavka: Vrijeme oporavka pokazuje vrijeme preostalo do vašeg potpunog oporavka kada ćete biti spremni za sljedeće naporno vježbanje (*Vrijeme oporavka, stranica 84*).

Razine statusa treniranja

Status treniranja pokazuje kako treniranje utječe na razinu kondicije i izvedbu. Status treniranja temelji se na promjenama maksimalnog VO₂, akutnog opterećenja i statusa varijabilnosti pulsa u duljem vremenskom razdoblju. Pomoću statusa treniranja planirajte buduće treninge i nastavite poboljšavati svoju razinu kondicije.

Nema statusa: Za utvrđivanje statusa treniranja na satu morate u dva tjedna zabilježiti više aktivnosti s mjerenjem maksimalnog VO₂ tijekom trčanja ili bicikliranja.

Smanjenje kondicije zbog nevjježbanja: Na tjedan ili dulje prekinuli ste svoju rutinu treniranja ili trenirate puno manje nego inače. Nevježbanje znači da ne možete održavati svoju razinu kondicije. Ako želite poboljšanje, povećajte opterećenje treniranja.

Oporavak: Lagano opterećenje treniranja omogućuje oporavak vašeg tijela i neophodno je tijekom dugih razdoblja napornog treniranja. Kada budete spremni, ponovno se možete vratiti na treniranje s većim opterećenjem.

Održavanje: Trenutno opterećenje treniranja dovoljno je za održavanje razine kondicije. Ako želite poboljšanje, neka vam vježbe budu raznolikije ili povećajte volumen treniranja.

Produktivno: Uz trenutno opterećenje treniranja vaša se razina kondicije i performanse kreću u pravom smjeru. Za održavanje razine kondicije trebali biste u treniranje uključiti planirana razdoblja za oporavak.

Pri vrhuncu: Nalazite se na razini idealnoj za utrivanje. Nedavno smanjenje opterećenja treniranja omogućuje vašem tijelu da se oporavi i potpuno nadoknadi prethodno treniranje. Stanje pri vrhuncu može se održati samo kratko vrijeme pa planirajte unaprijed.

Prenaporna aktivnost: Vaše je opterećenje treniranja vrlo visoko i kontraproduktivno. Vašem je tijelu potreban odmor. Dajte si vremena za oporavak i u raspored uključite vrijeme s lakšim opterećenjem treniranja.

Neproductivno: Opterećenje treniranja je na dobroj razini, no vaša se kondicija smanjuje. Fokusirajte se na odmaranje, prehranu i načine na koje se nosite sa stresom.

Pod opterećenjem: Opterećenje treniranja i oporavak nisu u ravnoteži. Ovo je normalna posljedica napornog treniranja ili važnih događaja. Vaše se tijelo možda pokušava oporaviti pa obratite pozornost na svoje ukupno zdravlje.

Savjeti za dobivanje statusa treniranja

Funkcija statusa treniranja ovisi o ažuriranim procjenama vaše razine kondicije, uključujući najmanje jedno mjerenje maksimalnog VO₂ tjedno (*O procijenjenim maksimalnim vrijednostima VO₂, stranica 73*). Aktivnosti trčanja u zatvorenom ne generiraju procjenu maksimalnog VO₂ radi očuvanja točnosti trenda vaše razine kondicije. Ako ne želite da te vrste trčanja utječu na procjenu maksimalnog VO₂, možete onemogućiti bilježenje maksimalnog VO₂ za aktivnosti ultra trčanja i terenskog trčanja (*Postavke aplikacija i aktivnosti, stranica 48*).

Kako biste u potpunosti iskoristili funkciju statusa treniranja, isprobajte ove savjete.

- Najmanje jednom tjedno trčite ili vozite na otvorenom uz mjerač snage i dosegnite puls viši od 70 % vašeg maksimalnog pulsa na najmanje 10 minuta.
Status treniranja bit će dostupan nakon što sat koristite jedan ili dva tjedna.
- Zabilježite sve svoje fitness aktivnosti na primarnom uređaju za treniranje kako bi vaš sat učio vašim performansama (*Sinkronizirane aktivnosti i mjerenje performansi, stranica 55*).
- Sat nosite dosljedno tijekom spavanja kako biste nastavili izrađivati ažurirani status varijabilnosti pulsa. Valjani status varijabilnosti pulsa pomaže u održavanju statusa treniranja kada nemate mnogo aktivnosti s mjerenjima maksimalnog VO₂.

Akutno opterećenje

Akutno opterećenje treniranja ponderirani je zbroj mjerenja povećanja potrošnje kisika nakon vježbanja (EPOC) u proteklih nekoliko dana. Mjerač pokazuje je li vaše trenutačno opterećenje nisko, optimalno, visoko ili previsoko. Optimalni se raspon temelji na vašoj individualnoj razini kondicije i povijesti treniranja. Raspon se podešava kako se povećavaju ili smanjuju vrijeme treniranja i intenzitet.

Fokus opterećenja treniranja

Da bi se postigli maksimalni rezultati i napredak kondicije, trening bi trebao biti podijeljen u tri kategorije: aerobne aktivnosti niskog intenziteta, aerobne aktivnosti visokog intenziteta i anaerobne aktivnosti. Fokus opterećenja treniranja pokazuje koliko je svaka kategorija trenutačno zastupljena u vašem treningu i prikazuje ciljeve treniranja. Potrebno je najmanje 7 dana treniranja kako bi fokus opterećenja treniranja odredio je li vaše opterećenje treniranja nisko, optimalno ili visoko. Nakon 4 tjedna treniranja procjena opterećenja treniranja sadržavat će detaljnije informacije o cilju kako biste uravnotežili svoje treninge.

Ispod ciljeva: Vaše je opterećenje treniranja niže od optimalnog u svim kategorijama intenziteta. Pokušajte povećati trajanje ili učestalost vježbanja.

Manjak aerobnih aktivnosti niskog intenziteta: Pokušajte dodati više aerobnih aktivnosti niskog intenziteta kako biste osigurali oporavak i ravnotežu za aktivnosti višeg intenziteta.

Manjak aerobnih aktivnosti visokog intenziteta: Pokušajte dodati više aerobnih aktivnosti visokog intenziteta kako biste s vremenom povisili laktatni prag i maksimalni VO₂.

Manjak anaerobnih aktivnosti: Pokušajte dodati više intenzivnih anaerobnih aktivnosti kako biste s vremenom povećali brzinu i anaerobni kapacitet.

Srednje: Vaše je opterećenje treniranja uravnoteženo i osigurava sve aspekte kondicije tijekom treninga.

Fokus – aerobne aktivnosti niskog intenziteta: Vaše opterećenje treniranja uglavnom se odnosi na aerobne aktivnosti niskog intenziteta. One osiguravaju solidan temelj i pripremaju vas za dodavanje intenzivnijih vježbi.

Fokus – aerobne aktivnosti visokog intenziteta: Vaše opterećenje treniranja uglavnom se odnosi na aerobne aktivnosti visokog intenziteta. Te aktivnosti pomažu povisiti laktatni prag, maksimalni VO₂ i izdržljivost.

Fokus – anaerobne aktivnosti: Vaše opterećenje treniranja uglavnom se odnosi na aktivnosti visokog intenziteta. One dovode do brzog napretka kondicije, ali ih treba nadopuniti aerobnim aktivnostima niskog intenziteta.

Iznad ciljeva: Vaše je opterećenje treniranja više od optimalnog i trebali biste razmisliti o skraćivanju vježbanja i smanjenju učestalosti vježbanja.

Omjer opterećenja

Omjer opterećenja je omjer vašeg akutnog (kratkoročnog) opterećenja treniranja i vašeg kroničnog (dugoročnog) opterećenja treniranja. Koristan je za praćenje promjena opterećenja treniranja.

Status	Vrijednost	Opis
Nema statusa	Ništa	Omjer opterećenja vidjet će se nakon 2 tjedna treniranja.
Nizak	Manji od 0,8	Vaše kratkoročno opterećenje treniranja manje je od dugoročnog opterećenja treniranja.
Optimalan 	0,8 do 1,4	Uravnoteženo je i kratkoročno i dugoročno opterećenje treniranja. Optimalni se raspon temelji na vašoj individualnoj razini kondicije i povijesti treniranja.
Visok	1,5 do 1,9	Vaše kratkoročno opterećenje treniranja veće je od dugoročnog opterećenja treniranja.
Vrlo visok	2,0 ili više	Vaše kratkoročno opterećenje treniranja znatno je veće od dugoročnog opterećenja treniranja.

O efektu vježbanja

Efekt vježbanja mjeri utjecaj aktivnosti na aerobnu i anaerobnu kondiciju. Efekt vježbanja akumulira se tijekom aktivnosti. Vrijednost efekta vježbanja povećava se napretkom aktivnosti. Efekt vježbanja određuje se prema podacima i povijesti treniranja iz korisničkog profila, pulsu, trajanju i intenzitetu aktivnosti. Primarnu korist aktivnosti opisuje sedam različitih oznaka efekta vježbanja. Svaka je oznaka istaknuta bojom i odgovara fokusu opterećenja treniranja (*Fokus opterećenja treniranja, stranica 83*). Za svaku povratnu informaciju, na primjer, "Izrazit utjecaj na maksimalni VO₂", postoji objašnjenje koje možete pronaći u pojedinostima o aktivnosti na usluzi Garmin Connect.

Efekt aerobnog vježbanja pomoću vašeg pulsa mjeri kako ukupni intenzitet vježbanja utječe na aerobni fitness i utvrđuje je li vježbanje imalo efekt održavanja ili poboljšavanja razine kondicije. Povećanje potrošnje kisika nakon vježbanja (EPOC) prikupljeno tijekom vježbanja raspoređuje se u rasponu vrijednosti koji pokazuju vašu razinu kondicije i navike prilikom treniranja. Ujednačeno vježbanje uz umjereni napor ili vježbanje koje uključuje dulje intervale (> 180 sekundi) ima pozitivan utjecaj na vaš aerobni metabolizam i poboljšava efekt aerobnog vježbanja.

Efekt anaerobnog vježbanja pomoću pulsa i brzine (ili snage) određuje kako vježbanje utječe na performanse pri vrlo visokom intenzitetu. Primit ćete vrijednost temeljenu na doprinosu anaerobnog vježbanja EPOC-u i vrstu aktivnosti. Opetovani interвали visokog intenziteta u trajanju od 10 do 120 sekundi imaju naročito koristan utjecaj na vašu anaerobnu sposobnost i stoga kao rezultat imaju poboljšanje efekta anaerobnog vježbanja.

Efekt aerobnog vježbanja i Efekt anaer. vježbanja možete dodati kao podatkovna polja na jedan od svojih zaslona za treniranje kako biste tijekom aktivnosti pratili svoje mogućnosti.

Efekt vježbanja	Aerobna korist	Anaerobna korist
Od 0,0 do 0,9	Nema koristi.	Nema koristi.
Od 1,0 do 1,9	Minimalna korist.	Minimalna korist.
Od 2,0 do 2,9	Održava vašu aerobnu kondiciju.	Održava vašu anaerobnu kondiciju.
Od 3,0 do 3,9	Utječe na aerobnu kondiciju.	Utječe na anaerobnu kondiciju.
Od 4,0 do 4,9	Izrazito utječe na aerobnu kondiciju.	Izrazito utječe na anaerobnu kondiciju.
5,0	Prenaporna aktivnost koja bez dovoljno vremena za oporavak može biti štetna.	Prenaporna aktivnost koja bez dovoljno vremena za oporavak može biti štetna.

Tehnologiju efekta vježbanja pruža i omogućuje Firstbeat Analytics. Dodatne informacije potražite na web-mjestu [firstbeat.com](https://www.firstbeat.com).

Vrijeme oporavka

Možete koristiti svoj Garmin uređaj u kombinaciji sa senzorom pulsa na zapešću ili kompatibilnim senzorom pulsa na prsima za prikaz vremena preostalog do vašeg potpunog oporavka kada ste spremni za sljedeće vježbanje.

NAPOMENA: Preporuka vremena oporavka temelji se na procjeni maksimalnog VO₂ i u početku se može činiti nepreciznom. Uređaj tek nakon nekoliko dovršenih aktivnosti može predvidjeti vašu izvedbu.

Vrijeme oporavka prikazuje se odmah nakon aktivnosti. Vrijeme se odbrojava do optimalnog trenutka za novo vježbanje. Uređaj ažurira vaše vrijeme oporavka tijekom dana na temelju promjena u spavanju, stresa, opuštanja i fizičke aktivnosti.

Puls oporavka

Ako trenirate s monitorom pulsa na zapešću ili kompatibilnim monitorom pulsa na prsima, nakon svake aktivnosti možete provjeriti vrijednost pulsa za vrijeme oporavka. Puls za vrijeme oporavka izračunava se kao razlika između trenutnog pulsa i pulsa izmjerenog dvije minute nakon završetka vježbanja. Na primjer, zaustavili ste mjerač nakon tipične runde trčanja. Vaš puls iznosi 140 otk./min. Nakon dvije minute bez aktivnosti ili hlađenja, vaš puls je 90 otk./min. Vaš puls za vrijeme oporavka iznosi 50 otk./min (140 manje 90). Neka istraživanja povezuju puls za vrijeme oporavka i zdravlje kardiološkog sustava. Veće vrijednosti u pravilu znače zdravije srce.

SAVJET: Za najbolje rezultate dvije minute koje su potrebne uređaju da izračuna vaš puls za vrijeme oporavka trebali biste mirovati.

NAPOMENA: Puls za vrijeme oporavka ne računa se za aktivnosti nižeg intenziteta kao što je joga.

Performanse i aklimatizacija na više temperature i veću nadmorsku visinu

Čimbenici iz okoliša poput visoke temperature i velike visine utječu na vaše treniranje i rezultate. Primjerice, treniranje na velikim nadmorskim visinama može pozitivno utjecati na vašu formu, no zbog boravka na velikim nadmorskim visinama možda ćete primijetiti privremeno smanjenje maksimalnog VO₂. Vaš sat MARQ Aviator šalje obavijesti o aklimatizaciji i korigiranu procjenu maksimalnog VO₂ i statusa treniranja pri temperaturama višima od 22 °C (72 °F) i pri visinama većima od 800 m (2625 ft.). Aklimatizaciju na više temperature i veće nadmorske visine možete pratiti na brzom pregledu widgeta statusa treniranja.

NAPOMENA: Funkcija aklimatizacije na više temperature dostupna je samo za GPS aktivnosti i zahtijeva meteorološke podatke s povezanog telefona.

Pauziranje statusa treniranja i nastavak pauziranog statusa treniranja

Ako ste ozlijeđeni ili bolesni, možete pauzirati svoj status treniranja. Možete nastaviti bilježiti fitness aktivnosti, ali vaš će se status treniranja, fokus opterećenja treniranja, povratne informacije o oporavku i preporučena vježbanja privremeno onemogućiti.

Status treniranja možete nastaviti kada ste spremni za ponovno treniranje. Za najbolje rezultate svaki vam je tjedan potrebno barem jedno mjerenje maksimalne vrijednosti VO₂ (*O procijenjenim maksimalnim vrijednostima VO₂, stranica 73*).

1 Ako želite pauzirati status treniranja, odaberite opciju:

- U brzom pregledu widgeta statusa treniranja držite **MENU** i odaberite **Opcije > Pauziraj status treniranja**.
- U Garmin Connect postavkama odaberite **Statistika o performans. > Status treniranja > ⋮ > Pauziraj status treniranja**.

2 Sinkronizirajte sat sa svojim Garmin Connect računom.

3 Ako želite nastaviti status treniranja, odaberite opciju:





- U brzom pregledu widgeta statusa treniranja držite **MENU** i odaberite **Opcije > Nastavi status treniranja**.
- U Garmin Connect postavkama odaberite **Statistika o performans. > Status treniranja > ⋮ > Nastavi status treniranja**.

4 Sinkronizirajte sat sa svojim Garmin Connect računom.

Spremnost za treniranje

Spremnost za treniranje sastoji se od ocjene i kratke poruke koji vam pokazuju koliko ste svakog dana spremni za treniranje. Ocjena se kroz dan neprestano izračunava i ažurira s pomoću sljedećih čimbenika:

- Ocjena spavanja (posljednja noć)
- Vrijeme oporavka
- Status varijabilnosti pulsa
- Akutno opterećenje
- Povijest spavanja (posljednje 3 noći)
- Povijest stresa (posljednja tri dana)

Zona boje	Rezultat	Opis
 Ljubičasta	95 do 100	Potpuno ste spremni Najbolje moguće
 Plava	75 do 94	Visok Spremni za izazove
 Zelena	50 do 74	Umjeren Spremni za rad
 Narančasta	25 do 49	Nizak Vrijeme je da usporite
 Crvena	1 do 24	Loš Omogućite tijelu da se oporavi

Prikaz trendova treninga kroz vrijeme potražite na računu Garmin Connect.

Rezultat izdržljivosti

Vaš rezultat izdržljivosti pomaže vam razumjeti vašu ukupnu izdržljivost, koja je utemeljena na svim zabilježenim aktivnostima s podacima o puls. Možete prikazati preporuke za poboljšanje svog rezultata izdržljivosti te sportove koji kroz vrijeme najviše doprinose rezultatu.

Zona boje	Opis
 Ružičasta	Elita
 Ljubičasta	Izvanredno
 Plava	Iskusni trkači
 Zelena	Iskusni utrenirani trkači
 Žuta	Trenirani trkači
 Narančasta	Srednje napredni trkači
 Crvena	Rekreativni trkači

Više informacija potražite u dodatku ([Ocjena rezultata izdržljivosti, stranica 169](#)).

Rezultat na uzbrdici

Uz pomoć rezultata na uzbrdici možete razumjeti vaš trenutni kapacitet trčanja na uzbrdici, utemeljen na vašoj povijesti trčanja i procijeni maksimalnog VO₂. Vaš sat tijekom aktivnosti trčanja na otvorenom otkriva segmente na uzbrdici s gradacijom većom od 2 %. Možete pregledati vaš rezultat na uzbrdici, snagu na uzbrdici, te promjene rezultata na uzbrdici kroz vrijeme.

Zona boje	Rezultat	Opis
 Ružičasta	95 do 100	Elita
 Ljubičasta	85 do 94	Iskusni trkači
 Plava	70 do 84	Dobri trkači
 Zelena	50 do 69	Trenirani trkači
 Narančasta	25 do 49	Izazivač
 Crvena	1 do 24	Rekreativni trkači

Pregledavanje razine biciklističke kondicije

Da biste mogli pregledavati podatke o razini svoje biciklističke kondicije, morate zabilježiti sedmodnevnu povijest treniranja, u korisničkom profilu moraju biti zabilježeni podaci o maksimalnom VO₂ (*O procijenjenim maksimalnim vrijednostima VO₂, stranica 73*) i potrebni su vam podaci o krivulji snage s uparenog senzora snage (*Pregledavanje krivulje snage, stranica 80*).

Razina biciklističke kondicije mjera je vaših performansi u tri kategorije: aerobnoj izdržljivosti, aerobnom kapacitetu i anaerobnom kapacitetu. Razina biciklističke kondicije u obzir uzima i koji ste tip vozača, na primjer, ako ste vozač koji preferira uzbrdice. Podaci koje unesete u korisnički profil kao što je tjelesna težina, pomažu odrediti koji ste tip vozača (*Postavljanje korisničkog profila, stranica 122*).

1 Za prikaz brzog pregleda widgeta razine biciklističke kondicije pritisnite **UP** ili **DOWN**.

NAPOMENA: Možda ćete morati dodati brzi pregled widgeta u slijed brzih pregleda widgeta (*Prilagođavanje slijeda brzih pregleda widgeta, stranica 71*).

2 Pritisnite **START** kako biste vidjeli koji ste trenutno tip vozača.

3 Pritisnite **START** za prikaz detaljne analize svoje razine biciklističke kondicije (opcionalno).

Dodavanje dionica

Ako želite prilagoditi popis dionica, u slijed brzih pregleda widgeta najprije morate dodati brzi pregled widgeta dionica (*Prilagođavanje slijeda brzih pregleda widgeta, stranica 71*).

1 Na zaslonu sata pritisnite **UP** ili **DOWN** za prikaz brzog pregleda widgeta dionica.

2 Pritisnite **START**.

3 Odaberite **Dodaj burzovno izvješće**.

4 Unesite naziv tvrtke ili simbol dionice koju želite dodati i odaberite .

Na satu se prikazuju rezultati pretraživanja.

5 Odaberite dionicu koju želite dodati.

6 Za više informacija odaberite dionicu.

SAVJET: Za prikaz dionice u slijedu brzih pregleda widgeta pritisnite **START** i odaberite **Post.apl.** kao fav..

Dodavanje lokacija za vremensku prognozu

- 1 Na zaslonu sata pritisnite **UP** ili **DOWN** za prikaz brzog pregleda widgeta vremenske prognoze.
- 2 Pritisnite **START**.
- 3 Na dodatnom zaslonu pritisnite **START**.
- 4 Odaberite **Dodaj lokaciju** i potražite lokaciju.
- 5 Po potrebi ponovite korake 3 i 4 kako biste dodali još lokacija.
- 6 Pritisnite **START** i odaberite lokaciju za koju želite prikazati vremensku prognozu.

Upotreba savjetnika za oporavak od umora od letenja

Prije upotrebe brzog pregleda widgeta Sav.op.umor.let. morate isplanirati put u aplikaciji Garmin Connect ([Planiranje puta u aplikaciji Garmin Connect, stranica 88](#)).

Dok putujete možete upotrijebiti brzi pregled widgeta Sav.op.umor.let. kako biste vidjeli kakav je vaš interni sat u usporedbi s lokalnim vremenom i kako biste primali savjete o tome kako smanjiti posljedice umora od letenja.

- 1 Na zaslonu sata pritisnite **UP** ili **DOWN** za prikaz brzog pregleda widgeta **Sav.op.umor.let..**
- 2 Pritisnite **START** kako biste vidjeli kakav je vaš interni sat u usporedbi s lokalnim vremenom i ukupnom razinom umora od letenja.
- 3 Odaberite opciju:
 - Za prikaz informativne poruke o trenutnoj razini umora od letenja pritisnite **START**.
 - Kako biste vidjeli vremenski slijed za preporučene radnje koje pomažu u smanjenju simptoma umora od letenja, pritisnite **DOWN**.

Planiranje puta u aplikaciji Garmin Connect



















- 1 U aplikaciji Garmin Connect odaberite **•••**.
- 2 Odaberite **Trenir. i planiranje > Savjetnik za oporavak od umora od letenja > Dodavanje pojedinosti o putovanju**.
- 3 Slijedite upute na zaslonu.

















Kontrole

Izbornik kontrola omogućuje vam brz pristup funkcijama i opcijama sata. Opcije možete dodavati, uklanjati ih i mijenjati im redoslijed u izborniku kontrola (*Prilagođavanje izbornika kontrola, stranica 92*).

Na bilo kojem zaslonu držite **LIGHT**.



Ikona	Naziv	Opis
	Način rada u zrakoplovu	Odaberite kako biste omogućili ili onemogućili način rada u zrakoplovu da biste isključili sve bežične komunikacije.
	Alarm sata	Odaberite za dodavanje ili uređivanje alarma (Postavljanje alarma, stranica 2).
	Visinomjer	Odaberite za otvaranje zaslona visinomjera.
	Altern. vremenske zone	Odaberite za prikaz trenutnog vremena u dodatnim vremenskim zonama (Dodavanje alternativnih vremenskih zona, stranica 4).
	Pomoć	Odaberite za slanje zahtjeva za pomoć (Traženje pomoći, stranica 126).
	Barometar	Odaberite za otvaranje zaslona barometra.
	Svjetlina	Odaberite za prilagođavanje svjetline zaslona (Promjena postavki zaslona, stranica 140).
	Slanje pulsa	Odaberite za uključivanje odašiljanja pulsa na upareni uređaj (Odašiljanje podataka o pulsu, stranica 95).
	Kalendar	Odaberite za prikaz nadolazećih događaja iz kalendara telefona.
	Satovi	Odaberite za otvaranje aplikacije Satovi i postavljanje alarma, mjerača vremena, štoperice ili prikaza alternativnih vremenskih zona (Satovi, stranica 2).
	Izravno do	Odaberite za traženje zračne luke prema identifikatoru, pregled najbližih točaka ili prikaz omiljene zračne luke.
	Prikaz	Isključuje zaslon za upozorenja, kretnje i način rada Uvijek uključeni zaslon (Promjena postavki zaslona, stranica 140).
	Bez ometanja	Odaberite kako biste omogućili ili onemogućili način rada bez ometanja kako biste prigušili zaslon i onemogućili upozorenja i obavijesti. Primjerice, ovaj način rada možete uključiti dok gledate film.
	Pronađi moj telefon	Odaberite za reprodukciju zvučnog upozorenja na uparenom telefonu ako je unutar Bluetooth dometa. Jačina signala Bluetooth veze prikazuje se na zaslonu sata MARQ i povećava se kako se približavate telefonu. Odaberite za navigaciju do izgubljenog telefona tijekom GPS aktivnosti.
	Baterija	Odaberite kako biste uključili zaslon i sat upotrijebili kao svjetlo.
	Povijest	Odaberite za prikaz povijesti aktivnosti, zapisa i ukupnih rezultata.
	Zaključaj uređaj	Odaberite za zaključavanje gumba i dodirnog zaslona kako biste spriječili slučajno pritiskanje i povlačenje prstima po zaslonu.
	Messenger	Odaberite kako biste otvorili Messenger aplikaciju (Upotreba funkcije Messenger, stranica 121).
	Upravljanje glazbom	Odaberite za upravljanje reprodukcijom glazbe na satu ili telefonu.

Ikona	Naziv	Opis
	Obavijesti	Odaberite za prikaz poziva, poruka, ažuriranja statusa na društvenim mrežama i još mnogo toga, ovisno o postavkama obavijesti na telefonu (<i>Omogućavanje Bluetooth obavijesti, stranica 115</i>).
	Telefon	Odaberite kako biste omogućili ili onemogućili Bluetooth tehnologiju i vezu s uparenim telefonom.
	Isključivanje	Odaberite kako biste isključili sat.
	Pulsni oksimetar	Odaberite za otvaranje aplikacije za pulsni oksimetar (<i>Pulsni oksimetar, stranica 96</i>).
	Crveni pomak	Odaberite za prelazak zaslona na nijanse crvene za upotrebu sata u uvjetima slabog osvjetljenja.
	Referentna točka	Odaberite za postavljanje referentne točke za navigaciju (<i>Postavljanje referentne točke, stranica 130</i>).
	Spremi lokaciju	Odaberite za spremanje trenutne lokacije kako biste kasnije mogli do nje navigirati.
	Način rada za spavanje	Odaberite kako biste omogućili ili onemogućili Način rada za spavanje (<i>Prilagođavanje načina rada za spavanje, stranica 140</i>).
	Štoperica	Odaberite za pokretanje štoperice (<i>Korištenje štoperice, stranica 4</i>).
	IZLAZAK I ZALAZAK SUNCA	Odaberite za prikaz vremena izlaska sunca, zalaska sunca i sumraka.
	Sinkronizacija	Odaberite za sinkronizaciju sata s uparenim telefonom.
	Sinkronizacija vremena	Odaberite za sinkronizaciju sata s vremenom na telefonu ili sinkronizaciju putem satelita.
	Mjerači vremena	Odaberite za postavljanje mjerača odbrojavanja (<i>Pokretanje mjerača odbrojavanja, stranica 3</i>).
	Dodirni zaslon	Odaberite kako biste omogućili ili onemogućili kontrole na dodirnom zaslonu.
	Novčanik	Odaberite za otvaranje novčanika Garmin Pay™ i plaćanja putem sata (<i>Garmin Pay, stranica 92</i>).
	Vrijeme	Odaberite za prikaz trenutne vremenske prognoze i trenutnih uvjeta.
	Wi-Fi	Odaberite kako biste omogućili ili onemogućili Wi-Fi® komunikacije.

Prilagođavanje izbornika kontrola

U izborniku kontrola možete dodavati, uklanjati i mijenjati redoslijed opcija izbornika prečaca (*Kontrole, stranica 89*).

- 1 Držite **MENU**.
- 2 Odaberite **Izgled > Kontrole**.
- 3 Odaberite prečac koji želite prilagoditi.
- 4 Odaberite opciju:
 - Odaberite **Promijeni redoslijed** kako biste promijenili lokaciju prečaca u izborniku kontrola.
 - Odaberite **Ukloni** kako biste prečac uklonili iz izbornika kontrola.
- 5 Po potrebi odaberite **Dodaj novo** kako biste u izbornik kontrola dodali još jedan prečac.

Upotreba zaslona svjetla

Korištenjem svjetla može se skratiti trajanje baterije. Možete smanjiti intenzitet svjetline kako bi baterija trajala dulje.

- 1 Držite **LIGHT**.
- 2 Odaberite .
- 3 Pritisnite **UP** ili **DOWN** da biste podesili svjetlinu i boju.
SAVJET: Dvaput brzo pritisnite **LIGHT** kako bi se svjetlo ubuduće uključivalo s tom postavkom.

Garmin Pay

Funkcija Garmin Pay omogućuje vam plaćanje putem sata u trgovinama koje podržavaju tu mogućnost koristeći se kreditnim ili debitnim karticama financijskih institucija koje podržavaju tu mogućnost.

Postavljanje Garmin Pay novčanika

Garmin Pay novčaniku možete dodati jednu ili više kreditnih ili debitnih kartica koje podržavaju tu mogućnost. Popis financijskih institucija koje podržavaju tu mogućnost možete pronaći na web-mjestu garmin.com/garminpay/banks.

- 1 U aplikaciji Garmin Connect odaberite **•••**.
- 2 Odaberite **Garmin Pay > Početak**.
- 3 Slijedite upute na zaslonu.

Plaćanje pomoću sata

Prije nego što budete mogli plaćati putem sata, potrebno je unijeti postavke za barem jednu platnu karticu. Plaćati putem sata možete u trgovinama koje podržavaju tu mogućnost.

- 1 Držite **LIGHT**.
- 2 Odaberite .
- 3 Unesite četveroznamenkastu lozinku.
NAPOMENA: Ako triput unesete neispravnu lozinku, novčanik će se zaključati i morat ćete ponovo postaviti lozinku u aplikaciji Garmin Connect.
Prikazat će se platna kartica kojom ste izvršili zadnju uplatu.
- 4 Ako ste u Garmin Pay novčanik dodali više kartica, povucite prstom kako biste odabrali drugu karticu (opcionalno).
- 5 Ako ste u Garmin Pay novčanik dodali više kartica, odaberite **DOWN** kako biste odabrali drugu karticu (opcionalno).
- 6 Unutar 60 sekundi približite sat čitaču za beskontaktno plaćanje tako da sat bude okrenut prema čitaču. Sat će po dovršetku komunikacije s čitačem zavibrirati i na njemu će se prikazati kvačica.
- 7 Po potrebi slijedite upute na čitaču za beskontaktno plaćanje kako biste dovršili transakciju.

SAVJET: Nakon što uspješno unesete lozinku, uplate možete vršiti bez lozinke sljedeća 24 sata dok nosite sat. Ako sat skinete sa zapešća ili onemogućite praćenje pulsa, prije uplate ćete morati ponovo unijeti lozinku.

Dodavanje kartice u Garmin Pay novčanika

Garmin Pay novčaniku možete dodati do 10 kreditnih ili debitnih kartica.

- 1 U aplikaciji Garmin Connect odaberite ●●●.
- 2 Odaberite **Garmin Pay** >  > **Dodaj karticu**.
- 3 Slijedite upute na zaslonu.

Nakon dodavanja kartice možete odabrati tu karticu za plaćanje putem sata.

Upravljanje Garmin Pay karticama

Možete privremeno izbrisati karticu ili obustaviti njezinu upotrebu.

NAPOMENA: U nekim državama financijske institucije koje podržavaju tu mogućnost mogu ograničiti Garmin Pay funkcije.

- 1 U aplikaciji Garmin Connect odaberite ●●●.
- 2 Odaberite **Garmin Pay**.
- 3 Odaberite karticu.
- 4 Odaberite opciju:
 - Za privremeno obustavljanje ili prekid obustavljanja kartice odaberite **Obustavljanje kartice**. Kartica mora biti aktivna kako biste mogli kupovati s pomoću svog sata MARQ Aviator.
 - Za brisanje kartice odaberite .

Promjena lozinke za Garmin Pay

Morate znati svoju trenutnu lozinku kako biste je mogli promijeniti. Ako zaboravite lozinku, morate ponovo postaviti funkciju Garmin Pay za vaš sat MARQ Aviator, stvoriti novu lozinku i ponovo unijeti informacije o kartici.

- 1 U aplikaciji Garmin Connect odaberite ●●●.
- 2 Odaberite **Garmin Pay** > **Promjena lozinke**.
- 3 Slijedite upute na zaslonu.

Prilikom sljedećeg plaćanja s pomoću sata MARQ Aviator morate unijeti novu lozinku.

Jutarnje izvješće

Vaš sat prikazuje jutarnje izvješće u skladu s vašim uobičajenim vremenom buđenja. Pritisnite **DOWN** kako biste vidjeli izvješće koje uključuje podatke o vremenskim uvjetima, spavanju, statusu varijabilnosti pulsa tijekom noći i još mnogo toga (*Prilagodba jutarnjeg izvješća, stranica 93*).

Prilagodba jutarnjeg izvješća

NAPOMENA: Ove postavke možete prilagoditi na satu ili u računu Garmin Connect.

- 1 Držite **MENU**.
- 2 Odaberite **Izgled** > **Jutarnje izvješće**.
- 3 Odaberite opciju:
 - Odaberite **Prikaži izvještaj** kako biste omogućili ili onemogućili jutarnje izvješće.
 - Odaberite **Uređivanje izvješća** kako biste prilagodili redoslijed i vrstu podataka koji se prikazuju u jutarnjem izvješću.

Senzori i dodaci

Sat MARQ Aviator ima nekoliko unutarnjih senzora i možete upariti dodatne bežične senzore za aktivnosti.

Puls na zapešću

Vaš sat sadrži senzor pulsa na zapešću pa možete pregledavati podatke o pulsu na brzom pregledu widgeta pulsa (*Prikaz slijeda brzih pregleda widgeta, stranica 71*).

Sat je kompatibilan i sa senzorima pulsa koji se nose na prsima. Ako su dostupni podaci o pulsu izmjereni i na zapešću i na prsima kada započnete aktivnost, sat će upotrijebiti podatke o pulsu izmjerene na prsima.

Nošenje sata

⚠ OPREZ

Kod nekih korisnika može doći do iritacije kože nakon dugotrajne upotrebe sata, osobito ako je osoba sklona alergijama ili ima osjetljivu kožu. Ako primijetite iritaciju kože, skinite sat i dajte koži vremena da se oporavi. Kako biste izbjegli iritaciju kože, pobrinite se da sat bude čist i suh te ga nemojte previše zategnuti na zapešću. Dodatne informacije potražite na web-mjestu garmin.com/fitandcare.

- Sat nosite iznad ručnog zgloba.

NAPOMENA: Sat bi trebao čvrsto, ali ugodno pristajati. Kako biste dobili točnije očitavanje pulsa, sat se ne bi smio pomicati po ruci dok trčite ili vježbate. Za očitavanja pulsom oksimetrom trebali biste biti potpuno mirni.

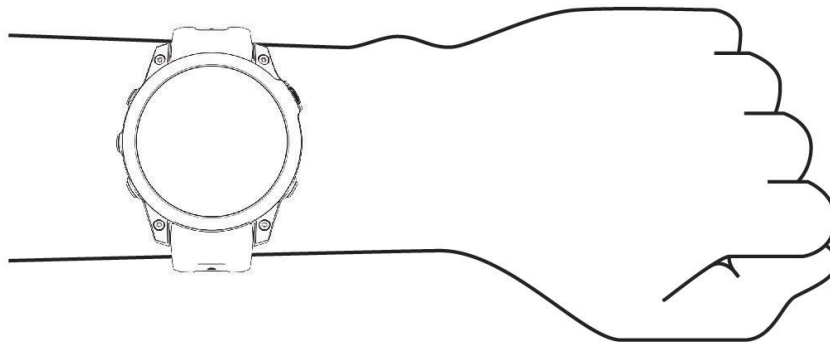

NAPOMENA: Optički senzor nalazi se na stražnjoj strani sata.

- Više informacija o mjerenju pulsa na zapešću pogledajte u odjeljku *Savjeti za čudne podatke o pulsu, stranica 94*.
- Dodatne informacije o senzoru pulsog oksimetra potražite u odjeljku *Savjeti za čudne podatke pulsog oksimetra, stranica 97*.
- Dodatne informacije o točnosti potražite na web-mjestu garmin.com/ataccuracy.
- Dodatne informacije o nošenju i održavanju sata potražite na web-mjestu garmin.com/fitandcare.

Savjeti za čudne podatke o pulsu

Ako su podaci o pulsu čudni ili ih nema, isprobajte ove savjete.

- Očistite i osušite ruku prije stavljanja sata.
- Ispod sata nemojte nanositi sredstvo za zaštitu od sunca, losione ili sredstva za zaštitu od insekata.
- Pazite da se senzor pulsa na stražnjoj strani sata ne izgrebe.
- Sat nosite iznad ručnog zgloba. Sat bi trebao čvrsto, ali ugodno pristajati.
- Prije početka aktivnosti pričekajte da ikona ❤ prestane treperiti.
- Zagrijavajte se 5 do 10 minuta i prije početka aktivnosti očitajte puls.

NAPOMENA: Kad je vani hladno, zagrijavajte se na zatvorenom.

- Nakon svakog vježbanja isperite sat vodom.

Postavke senzora pulsa na zapešću

Držite **MENU** i odaberite **Senzori i dodaci > Puls na zapešću**.

Status: Omogućuje ili onemogućuje senzor pulsa na zapešću. Zadana vrijednost je Automatski koja automatski upotrebljava senzor pulsa na zapešću osim ako ne uparite vanjski senzor pulsa.

NAPOMENA: Onemogućivanjem senzora pulsa na zapešću također se onemogućuje senzor pulsnog oksimetra na zapešću. S pomoću brzog pregleda widgeta pulsnog oksimetra možete napraviti ručno očitavanje.

Prebacivanje između izvora: Omogućuje satu odabir najboljeg izvora podataka o pulsima kada nosite sat i vanjski senzor pulsa. Dodatne informacije potražite na web-mjestu www.garmin.com/dynamicsourceswitching/.

Tijekom plivanja: Omogućuje ili onemogućuje senzor pulsa na zapešću tijekom plivanja.

Upozorenja za neuobičajeni puls: Omogućuje postavljanje upozorenja kojim vas sat upozorava da je vaš puls prešao ili pao ispod ciljne granice (*Postavljanje upozorenja za neuobičajeni puls, stranica 95*).

Slanje pulsa: Omogućuje početak odašiljanja podataka o pulsima na upareni uređaj (*Odašiljanje podataka o pulsima, stranica 95*).

Postavljanje upozorenja za neuobičajeni puls

OPREZ

Ova vas funkcija samo upozorava kad vaš puls prekorači ili padne ispod određenog broja otkucaja u minuti, koji odredi korisnik, nakon razdoblja neaktivnosti. Ova vas funkcija ne obavještava o padu pulsa ispod postavljenog praga tijekom razdoblja spavanja odabranog u aplikaciji Garmin Connect. Ova vas funkcija ne obavještava o mogućim problemima sa srcem i nije namijenjena za liječenje ni dijagnosticiranje medicinskih stanja ili bolesti. O problemima sa srcem razgovarajte s liječnikom.

Možete postaviti vrijednost praga pulsa.

- 1 Držite **MENU**.
- 2 Odaberite **Senzori i dodaci > Puls na zapešću > Upozorenja za neuobičajeni puls**.
- 3 Odaberite **Upozorenje – visoko** ili **Upozorenje – nisko**.
- 4 Postavite vrijednost praga pulsa.

Pri svakom prekoračenju ili padu pulsa ispod vrijednosti praga prikazuje se poruka, a sat vibrira.

Odašiljanje podataka o pulsima

Podatke o pulsima možete odašiljati sa sata i prikazivati ih na uparenim uređajima. Odašiljanje podataka o pulsima smanjuje razinu napunjenosti baterije.

SAVJET: Postavke aktivnosti možete prilagoditi tako da se podaci o pulsima automatski odašilju kada pokrenete aktivnost (*Postavke aplikacija i aktivnosti, stranica 48*). Primjerice, podatke o pulsima možete odašiljati na Edge uređaj dok vozite bicikl.

- 1 Odaberite opciju:
 - Držite **MENU** i odaberite **Senzori i dodaci > Puls na zapešću > Slanje pulsa**.
 - Držite **LIGHT** kako biste otvorili izbornik kontrola i zatim odaberite .

NAPOMENA: Opcije možete dodavati u izborniku kontrola (*Prilagođavanje izbornika kontrola, stranica 92*).
- 2 Pritisnite **START**.

Sat počinje odašiljati podatke o pulsima.
- 3 Uparite sat i kompatibilan uređaj.

NAPOMENA: Upute za povezivanje razlikuju se za svaki od uređaja kompatibilnih s uređajem Garmin. Dodatne informacije potražite u korisničkom priručniku.
- 4 Pritisnite **STOP** za prestanak odašiljanja podataka o pulsima.

Pulsni oksimetar

Sat ima pulsni oksimetar na zapešću za mjerenje periferne zasićenosti krvi kisikom (SpO2). Kako se povećava nadmorska visina, zasićenost krvi kisikom može se početi smanjivati. Ako znate zasićenost kisikom, možete utvrditi kako se vaše tijelo prilagođava na visoke nadmorske visine. Sat tijekom leta automatski češće očitava pulsni oksimetar, tako da možete pratiti postotak SpO2 (*Pregledavanje očitavanja zasićenosti krvi kisikom (SpO2) tijekom leta, stranica 12*).

Možete ručno pokrenuti očitavanje pulsno oksimetra s pomoću brzog pregleda widgeta za pulsni oksimetar (*Očitavanje pulsni oksimetrom, stranica 97*). Možete uključiti i cjelodnevna očitavanja (*Postavljanje načina rada pulsno oksimetra, stranica 97*). Pri brzom pregledu widgeta za pulsni oksimetar dok se ne mičete sat analizira vašu zasićenost kisikom i nadmorsku visinu. Profil nadmorske visine pomaže u prikazu promjena očitavanja pulsno oksimetra u odnosu na vašu nadmorsku visinu.

Na satu se očitavanje pulsno oksimetra prikazuje kao postotak zasićenost kisikom i kao boja na grafikonu. Dodatne pojedinosti o očitavanjima pulsno oksimetra, uključujući trendove tijekom nekoliko dana, možete vidjeti na Garmin Connect računu.

Više informacija o točnosti pulsno oksimetra potražite na web-mjestu garmin.com/ataccuracy.

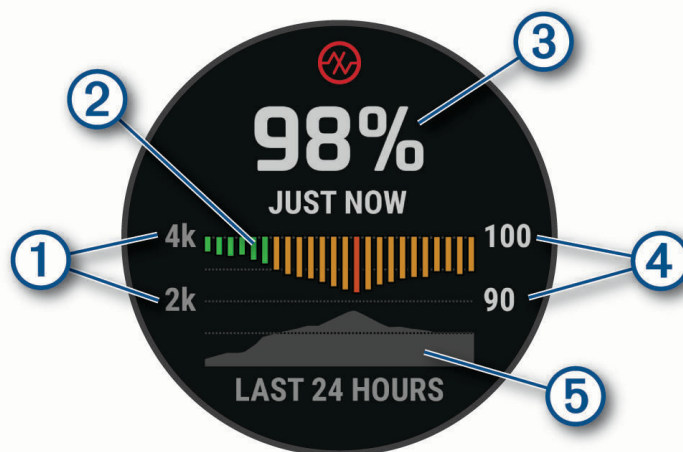

- | | |
|---|--|
| ① | Skala nadmorske visine. |
| ② | Grafikon prosječnih očitavanja zasićenosti kisikom tijekom posljednja 24 sata. |
| ③ | Zadnje očitavanje zasićenosti kisikom. |
| ④ | Skala postotka zasićenosti kisikom. |
| ⑤ | Grafikon očitavanja nadmorske visine tijekom posljednja 24 sata. |

Očitavanje pulsni oksimetrom

Možete ručno pokrenuti očitavanje pulsni oksimetrom s pomoću brzog pregleda widgeta za pulsni oksimetar. Brzi pregled widgeta prikazuje vaš zadnji postotak zasićenosti krvi kisikom, grafikon vaših očitavanja koja su provedena svakih sat vremena u posljednjih 24 sata i grafikon vaše nadmorske visine tijekom posljednjih 24 sata.

NAPOMENA: Prilikom prvog pregledavanja brzog pregleda widgeta za pulsni oksimetar sat mora pronaći satelitske signale kako bi utvrdio visinu na kojoj se nalazite. Izađite na otvoreno i pričekajte da sat pronađe satelite.

- 1 Dok sjedite ili ste neaktivni, pritisnite **UP** ili **DOWN** kako bi se prikazao brzi pregled widgeta za pulsni oksimetar.
- 2 Pritisnite **START** za prikaz detalja brzog pregleda widgeta i započnite očitavanje pulsni oksimetra.
- 3 Mirujte 30 sekundi.

NAPOMENA: Ako ste preaktivni da sat izvrši očitavanje pulsni oksimetra, umjesto postotka prikazat će se poruka. Nakon nekoliko minuta neaktivnosti možete ponovno provjeriti. Za najbolje rezultate držite ruku na kojoj se nalazi sat u visini srca dok sat mjeri vašu zasićenosti krvi kisikom.

- 4 Pritisnite **DOWN** za prikaz grafikona očitavanja pulsni oksimetra za posljednjih sedam dana.

Postavljanje načina rada pulsni oksimetra

- 1 Držite **MENU**.
- 2 Odaberite **Senzori i dodaci > Pulsni oksimetar > Način rada pulsne oksimetrije**.
- 3 Odaberite opciju:
 - Za automatsko isključivanje mjerenja odaberite **Ručna provjera**.
 - Za uključivanje kontinuiranog mjerenja dok spavate odaberite **Tijekom spavanja**.

NAPOMENA: Neobični položaji pri spavanju mogu izazvati abnormalno niska očitavanja zasićenosti krvi kisikom (SpO₂) tijekom spavanja.

- Za uključivanje mjerenja dok ste neaktivni tijekom dana odaberite **Čitav dan**.

NAPOMENA: Uključivanje funkcije **Čitav dan** skraćuje trajanje baterije.

Savjeti za čudne podatke pulsni oksimetra

Ako su podaci pulsni oksimetra čudni ili ih nema, isprobajte ove savjete.

- Nemojte se kretati dok sat mjeri vašu zasićenosti krvi kisikom.
- Sat nosite iznad ručnog zgloba. Sat bi trebao čvrsto, ali ugodno pristajati.
- Držite ruku na kojoj se nalazi sat u visini srca dok sat mjeri zasićenost krvi kisikom.
- Upotrijebite silikonski ili najlonski remen.
- Očistite i osušite ruku prije stavljanja sata.
- Ispod sata nemojte nanositi sredstvo za zaštitu od sunca, losione ili sredstva za zaštitu od insekata.
- Pazite da se optički senzor na stražnjoj strani sata ne izgrebe.
- Nakon svakog vježbanja isperite sat vodom.

Kompas

Sat sadrži kompas s tri osi i automatskom kalibracijom. Značajke i izgled kompasa mijenjaju se ovisno o vašoj aktivnosti, o tome je li omogućen GPS i navigirate li prema odredištu. Postavke kompasa možete promijeniti ručno ([Postavke kompasa, stranica 98](#)).

Postavljanje smjera kompasa

- 1 Na brzom pregledu widgeta kompasa odaberite **START**.
- 2 Odaberite **Zaključ.smjera**.
- 3 Uperite vrh sata u svojem smjeru i pritisnite **START**.
Kada skrenete sa smjera, kompas prikazuje smjer i stupanj skretanja.

Postavke kompasa

Držite **MENU** i odaberite **Senzori i dodaci > Kompas**.

Kalibriraj: Omogućivanje ručnog kalibriranja senzora kompasa (*Ručna kalibracija kompasa, stranica 98*).

Prikaz: Postavljanje smjera kretanja na kompasu na slova, stupnjeve ili miliradijane.

Referentni sjever: Postavljanje referentnog sjevera kompasa (*Postavljanje referentnog sjevera, stranica 98*).

Način rada: Postavljanje kompasa tako da koristi samo podatke sa elektroničkih senzora (Uključi), kombinaciju GPS podataka i podataka elektroničkog senzora prilikom kretanja (Automatski) ili samo GPS podatke (Isključi).

Ručna kalibracija kompasa

OBAVIJEST

Elektronički kompas kalibrirajte na otvorenom. Za bolju preciznost smjera nemojte stajati pored objekata koji utječu na magnetska polja, kao što su vozila, zgrade ili dalekovodi.

Vaš je sat već kalibriran u tvornici, a sat po zadanim postavkama koristi automatsku kalibraciju. Ako dođe do neobičnog ponašanja kompasa, primjerice, nakon dugotrajnog kretanja ili nakon ekstremnih promjena temperature, ručno kalibrirajte kompas.

- 1 Držite **MENU**.
- 2 Odaberite **Senzori i dodaci > Kompas > Kalibriraj > Početak**.
- 3 Slijedite upute na zaslonu.

Postavljanje referentnog sjevera

Možete postaviti referentnu vrijednost smjera koja će se koristiti u izračunavanju smjera.

- 1 Držite **MENU**.
- 2 Odaberite **Senzori i dodaci > Kompas > Referentni sjever**.
- 3 Odaberite opciju:
 - Za postavljanje geografskog sjevera kao referentnog smjera odaberite **Stvarni**.
 - Za automatsko postavljanje magnetske deklinacije vaše lokacije odaberite **Magnetski**.
 - Za postavljanje mrežnog sjevera (000°) kao referentnog smjera odaberite **Mreža**.
 - Za ručno postavljanje vrijednosti magnetske varijacije odaberite **Korisnik > Magnetsko odstupanje** te unesite magnetsku varijaciju i odaberite **Gotovo**.

Visinomjer i barometar

Sat sadrži unutarnji visinomjer i barometar. Sat kontinuirano prikuplja podatke o visini i tlaku, čak i u načinu rada sa smanjenom potrošnjom energije. Visinomjer prikazuje odgovarajuću nadmorsku visinu na temelju promjena tlaka zraka. Barometar prikazuje podatke o tlaku zraka u okolišu na temelju fiksne nadmorske visine na kojoj je visinomjer zadnji put kalibriran (*Postavke visinomjera, stranica 99*).

Očitavanja visinomjera

UPOZORENJE

Sat nije namijenjen za pružanje primarnih informacija o letu i treba se upotrebljavati isključivo kao izvor dodatnih informacija.

Rad visinomjera razlikuje se ovisno o odabranom izvoru.

Postavke visinomjera možete podesiti tako da držite **MENU**, a zatim odaberete **Aktivnosti i aplikacije > Letenje**, odaberete postavke aktivnosti, a zatim odaberete **Visinomjer**.

Senzor	Izvor
Tlak	Visina odražava promjene ambijentalnog tlaka.
GPS	Visina je jednaka GPS visini ako je GPS dostupan. Visina se zadano prebacuje na barometarski visinomjer ako GPS nije dostupan.

Postavke visinomjera

Držite **MENU** i odaberite **Senzori i dodaci > Visinomjer**.

Barometar: Omogućuje ručno postavljanje barometarskog tlaka ili odabir vrijednosti s najbliže METAR stanice putem aplikacije Garmin Connect. Ručno podešavanje barometarskog tlaka može doprinijeti većoj preciznosti pri određivanju nadmorske visine na temelju tlaka.

Upozorenje o visini: Postavljanje alarma tako da vibrira kada dosegnete određenu visinu. Upozorenje o visini nije dostupno u načinu sata.

Sinkron. s nadm. visinom: Omogućuje ručno sinkroniziranje sata s trenutačnom visinom.

Postavljanje stand.barometra: Omogućuje postavljanje tlaka standardnog barometra.

Kalibracija barometarskog visinomjera

Vaš je sat već kalibriran u tvornici, a sat po zadanim postavkama koristi automatsku kalibraciju na početnoj GPS točki. Barometarski visinomjer možete ručno kalibrirati ako znate točnu nadmorsku visinu.

1 Držite **MENU**.

2 Odaberite **Senzori i dodaci > Nadmorska visina > Kalibriraj**.

3 Odaberite opciju:

- Za ručni unos trenutačne nadmorske visine odaberite **Ručni unos**.
- Za unos trenutačne nadmorske visine s pomoću digitalnog modela nadmorske visine odaberite **Koristi DEM**.
- Za unos trenutačne nadmorske visine vaše GPS lokacije odaberite **Koristi GPS**.

Postavke barometra

Na brzom pregledu widgeta barometra pritisnite **START** i odaberite **Postavke**.

Kalibriraj: Omogućuje ručnu kalibraciju senzora barometra.

Plotanje: Postavlja vremensku skalu karte u brzom pregledu widgeta barometra.

Upozorenje na oluju: Postavlja razinu promjene barometarskog tlaka koja uključuje upozorenje na oluju.

Način rada senzora: Postavlja način rada za senzor. Opcija Automatski koristi i visinomjer i barometar prema vašem kretanju. Opciju Samo visinomjer upotrijebite kada vaša aktivnost uključuje promjene nadmorske visine, a opciju Samo barometar kada vaša aktivnost ne uključuje promjene nadmorske visine.

Tlak: Postavlja kako sat prikazuje podatke o tlaku.

Kalibracija barometra

Vaš je sat već kalibriran u tvornici, a sat po zadanim postavkama koristi automatsku kalibraciju na početnoj GPS točki. Barometar možete ručno kalibrirati ako znate točnu nadmorsku visinu ili točan tlak na razini mora.

- 1 Na zaslonu sata pritisnite **UP** ili **DOWN** za brzi pregled widgeta barometra.
- 2 Pritisnite **START** za otvaranje brzog pregleda widgeta.
- 3 Pritisnite **START** za prikaz izbornika postavki.
- 4 Odaberite **Postavke > Kalibriraj**.
- 5 Odaberite opciju:
 - Za unos trenutačne nadmorske visine i tlaka na razini mora (opcionalno) odaberite **Ručni unos**.
 - Za automatsku kalibraciju s pomoću digitalnog modela nadmorske visine odaberite **Koristi DEM**.
 - Za automatsku kalibraciju od početne točke GPS položaja odaberite **Koristi GPS**.

Postavljanje upozorenja na oluju

UPOZORENJE

Ovo je upozorenje informativna funkcija i nije namijenjeno kao primarni izvor za praćenje promjena u vremenu. Vaša je odgovornost da pregledate vremenske uvjete i izvješća, budete svjesni svoje okoline i da primjenjujete sigurnosna pravila, naročito u vrijeme loših vremenskih prilika. Nepridržavanjem ovog upozorenja može doći do teške ozljede ili smrti.

- 1 Držite **MENU**.
- 2 Odaberite **Obavijesti i upozorenja > Upozorenja sustava > Barometar > Upozorenje na oluju > Uključi**.
- 3 Odaberite opciju:
 - Za uključivanje i isključivanje upozorenja odaberite **Status**.
 - Za ažuriranje razine promjene barometarskog tlaka koja uključuje upozorenje na oluju odaberite **Kalib. kompasa**.

Postavke nadmorske visine

Držite **MENU**, a zatim odaberite **Senzori i dodaci > Nadmorska visina**.

Kalibriraj: Omogućuje ručnu kalibraciju senzora visinomjera.

Nadmorska visina: Postavlja mjerne jedinice za nadmorsku visinu.

Bežični senzori

Vaš se sat može upariti i upotrebljavati s bežičnim sensorima s ANT+ ili Bluetooth tehnologijom (*Uparivanje bežičnih senzora, stranica 103*). Nakon što uparite uređaje, možete prilagoditi dodatna podatkovna polja (*Prilagođavanje zaslona s podacima, stranica 47*). Ako je vaš sat isporučen sa sensorom, već su upareni.

Informacije o kompatibilnosti s konkretnim Garmin sensorom, informacije o kupnji ili korisnički priručnik potražite na web-mjesto buy.garmin.com za taj senzor.

Vrsta senzora	Opis
Senzori palice	Možete upotrebljavati senzore palica za golf Approach CT10 za automatsko praćenje udaraca u golfu, uključujući lokaciju, udaljenost i vrstu palice.
DogTrack	Omogućuje primanje podataka s kompatibilnog ručnog uređaja za praćenje pasa.
eBike	Sat možete upotrebljavati uz eBike i pregledavati podatke o biciklu, kao što su status baterije i informacije o mijenjanju brzina tijekom vožnje.
Prošireni zaslon	Možete upotrijebiti način rada Prošireni zaslon kako biste prikazali zaslone s podacima sa svog sata MARQ Aviator na kompatibilnom biciklističkom računalu Edge tijekom vožnje ili triatlona.
Vanjski monitor pulsa	S pomoću vanjskog senzora pulsa kao što je uređaj iz serije HRM-Pro ili senzor pulsa HRM-Fit™ možete pregledavati podatke o pulsu tijekom aktivnosti. Neki senzori pulsa mogu i spremati podatke ili pružiti napredne podatke o trčanju (Dinamika trčanja, stranica 104) (Snaga trčanja, stranica 105).
Pedometar	Ako vježbate u zatvorenom prostoru ili je GPS signal slab, tempo i udaljenost možete bilježiti s pomoću pedometra umjesto s pomoću GPS-a.
Slušalice	S pomoću Bluetooth slušalica možete slušati glazbu učitane na vašem satu MARQ Aviator (Povezivanje Bluetooth slušalica, stranica 114).
inReach	Funkcija inReach daljinskog upravljača omogućuje upravljanje inReach uređajem za satelitsku komunikaciju putem sata MARQ (Upotreba daljinskog upravljača inReach, stranica 106).
Svjetla	Možete se koristiti Varia™ pametnim svjetlima za bicikl radi povećanja svjesnosti o prometnoj situaciji.
Zasićenost mišića kisikom	S pomoću senzora zasićenosti mišića kisikom možete pregledavati podatke o hemoglobinu i zasićenosti mišića kisikom dok trenirate.
RAČUNALO	Možete igrati videoigre na računalo i pregledavati statistiku u stvarnom vremenu na svom uređaju (Upotreba aplikacije Garmin GameOn™, stranica 26).
Snaga	Pedalama za bicikle s mjeračem snage Rally™ ili Vector™ možete pregledavati podatke o snazi na satu. Možete prilagoditi zone snage kako bi odgovarale vašim ciljevima i sposobnostima (Postavljanje zona snage, stranica 124) ili upotrebljavati upozorenja o vrijednostima izvan raspona kako biste primili obavijest kada dosegnete određenu zonu snage (Postavljanje upozorenja, stranica 52).
Radar	S pomoću Varia stražnjeg radara za bicikl možete povećati svjesnost o prometnoj situaciji i dobiti upozorenja o vozilima koja vam se približavaju. S pomoću Varia stražnjeg svjetla s radarom i kamerom tijekom vožnje možete snimati fotografije i videozapise (Upotreba kontrola Varia kamere, stranica 106).
RD Pod	Running Dynamics Pod možete upotrebljavati za bilježenje podataka o dinamici trčanja i pregled tih podataka na satu (Dinamika trčanja, stranica 104).
Promjena brzina	S pomoću elektroničkih mjenjača možete pregledavati podatke o mijenjanju brzina tijekom vožnje. Na satu MARQ Aviator prikazuju se trenutne podešene vrijednosti kada je senzor u načinu rada za podešavanje.
Sustav Shimano Di2	S pomoću Shimano® Di2™ elektroničkih mjenjača možete pregledavati podatke o mijenjanju brzina tijekom vožnje. Na satu MARQ Aviator prikazuju se trenutne podešene vrijednosti kada je senzor u načinu rada za podešavanje.

Vrsta senzora	Opis
Pametni trenažer	S pomoću sata i dvoranskog pametnog trenažera možete simulirati otpor dok pratite stazu, vožnju ili vježbu (Korištenje dvoranskog trenažera, stranica 26).
Brzina/kadencia	Na bicikl možete pričvrstiti senzore brzine ili kadence i pregledavati podatke tijekom vožnje. Ako je to potrebno, možete ručno unijeti opseg kotača (Veličina i opseg kotača, stranica 170).
Tempe	Senzor temperature tempe™ možete pričvrstiti s pomoću sigurnosne trake ili omče na mjesto na kojem je izložen zraku iz okoline kako bi bio konstantan izvor točnih podataka o temperaturi.
Vanbr. motor	Uređaj možete rabiti kao daljinski upravljač svog vanbrodskog motora Garmin (Uparivanje sata i vanbrodskog motora, stranica 34).
VIRB	Daljinska funkcija VIRB omogućuje vam upravljanje VIRB akcijskom kamerom s pomoću sata (VIRB daljinski upravljač, stranica 106).
XERO laserske lokacije	Podatke o lokaciji lasera možete pregledavati i dijeliti s uređaja Xero (Postavke Xero laserske lokacije, stranica 108).

Uparivanje bežičnih senzora

Prije uparivanja morate postaviti senzor pulsa ili instalirati senzor.

Prilikom prvog povezivanja bežičnog senzora i sata putem tehnologije ANT+ ili Bluetooth, morate upariti sat sa senzorom. Ako senzor ima i ANT+ i Bluetooth tehnologiju, Garmin preporučuje da uparivanje izvršite s pomoću ANT+ tehnologije. Nakon uparivanja sat se automatski povezuje sa senzorom kada pokrenete aktivnost, a senzor je aktivan i unutar dometa.

1 Postavite sat unutar 3 m (10 ft) od senzora.

NAPOMENA: Prilikom uparivanja budite 10 m (33 ft) udaljeni od drugih bežičnih senzora.

2 Držite **MENU**.

3 Odaberite **Senzori i dodaci > Dodaj novo**.

SAVJET: Kada započnete aktivnost s omogućenom opcijom Automatsko otkrivanje, sat automatski traži obližnje senzore i postavlja upit o uparivanju s njima.

4 Odaberite opciju:

- Odaberite **Traženje svih senzora**.
- Odaberite vrstu senzora.

Kada je uparivanje senzora i sata završeno, status senzora mijenja se iz Pretraživanje u Povezano. Podaci senzora pojavljuju se u slijedu zaslona s podacima ili u prilagođenim korisničkim poljima. Možete prilagoditi dodatna podatkovna polja ([Prilagođavanje zaslona s podacima, stranica 47](#)).

Dodatak za mjerenje pulsa – tempo i udaljenost trčanja

Dodaci iz serija HRM-Fit i HRM-Pro izračunavaju tempo i udaljenost trčanja na temelju vašeg korisničkog profila i kretanja koje senzor mjeri pri svakom koraku. Senzor pulsa pruža podatke o tempu i udaljenosti trčanja kada GPS nije dostupan, primjerice tijekom trčanja na traci za trčanje. Tempo i udaljenost trčanja možete pregledati na kompatibilnom satu MARQ kada je povezan s pomoću tehnologije ANT+. Možete ga pregledati i na kompatibilnim aplikacijama za treniranje drugih proizvođača kada je uspostavljena veza s tehnologijom Bluetooth.

Preciznost tempa i udaljenosti poboljšava se kalibracijom.

Automatska kalibracija: Zadana postavka za vaš sat je **Automatska kalibracija**. Dodatak za mjerenje pulsa kalibrira se svaki put kad trčite vani dok je povezan s vašim kompatibilnim satom MARQ.

NAPOMENA: Automatska kalibracija ne radi za profile aktivnosti trčanja na dvoranskoj atletskoj stazi, terenskog trčanja ili ultra trčanja (*Savjeti za bilježenje tempa i udaljenosti trčanja, stranica 104*).

Ručna kalibracija: Možete odabrati **Kalibr. i spremi** nakon trčanja na traci za trčanje s povezanim dodatkom za mjerenje pulsa (*Kalibracija udaljenosti za traku za trčanje, stranica 21*).

Savjeti za bilježenje tempa i udaljenosti trčanja

- Nadogradite softver na satu MARQ (*Nadogradnja proizvoda, stranica 147*).
- Nekoliko puta trčite vani uz aktiviran GPS i povezani dodatak iz serije HRM-Fit ili HRM-Pro. Važno je da vaš raspon tempa na otvorenom bude u skladu s vašim rasponom tempa na traci za trčanje.
- Ako trčite na pijesku ili u dubokom snijegu, otvorite postavke senzora i isključite opciju **Automatska kalibracija**.
- Ako ste prethodno povezali kompatibilan pedometar s pomoću ANT+ tehnologije, postavite status pedometra na **Isključi** ili ga uklonite s popisa povezanih senzora.
- Trčite na traci uz ručnu kalibraciju (*Kalibracija udaljenosti za traku za trčanje, stranica 21*).
- Ako se automatska i ručna kalibracija ne čine točnima, otvorite postavke senzora i odaberite **Tempo/udalj.senz.pul. > Pon.post.kalibr.podat.**

NAPOMENA: Možete pokušati isključiti opciju **Automatska kalibracija** i zatim ponovo izvršiti ručnu kalibraciju (*Kalibracija udaljenosti za traku za trčanje, stranica 21*).

Dinamika trčanja

Dinamika trčanja je povratna informacija o vašoj trkačkoj kondiciji u stvarnom vremenu. Vaš sat MARQ ima brzinomjer koji izračunava pet parametara trkačke forme. Za svih šest parametara o trkačkoj formi morate upariti sat MARQ s dodatnom opremom, serije HRM-Fit, HRM-Pro ili drugom dodatnom opremom za dinamiku trčanja koja mjeri pokrete torza. Dodatne informacije potražite na web-mjestu garmin.com/performance-data/running.

Metričke	Vrsta senzora	Opis
Kadenca	Sat ili kompatibilna dodatna oprema	Kadenca je broj koraka u minuti. Prikazuje ukupan broj koraka (lijevom i desnom nogom).
Vertikalna oscilacija	Sat ili kompatibilna dodatna oprema	Vertikalna oscilacija je odskakivanje dok trčite. Prikazuje okomito kretanje vašeg trupa koje se mjeri u centimetrima.
Vrijeme dodira s tlom	Sat ili kompatibilna dodatna oprema	Vrijeme dodira s tlom je količina vremena u svakom koraku koju provedete na tlu tijekom trčanja. Mjeri se u milisekundama. NAPOMENA: Vrijeme dodira s tlom i balans vremena dodira s tlom nisu dostupni tijekom hodanja.
Balans vremena dodira s tlom	Samo kompatibilna dodatna oprema	Balans vremena dodira s tlom pokazuje balans dodira s tlom lijeve i desne noge za vrijeme trčanja. Prikazuje se kao postotak. Primjerice, 53,2 i strelica koja pokazuje lijevo ili desno.
Duljina koraka	Sat ili kompatibilna dodatna oprema	Duljina koraka je duljina izmjerena od jednog mjesta dodira s tlom do drugog. Mjeri se u metrima.
Omjer vertikalne oscilacije	Sat ili kompatibilna dodatna oprema	Omjer vertikalne oscilacije je vertikalna oscilacija u odnosu na duljinu koraka. Prikazuje se kao postotak. Manji broj obično ukazuje na bolju trkačku formu.

Savjeti za rješavanje problema s podacima o dinamici trčanja

U ovoj temi pronaći ćete savjete za upotrebu kompatibilnog dodatka za mjerenje dinamike trčanja. Ako dodatak nije povezan s vašim satom, sat se automatski prebacuje na mjerenje dinamike trčanja na zapešću.

- Provjerite imate li dodatak koji mjeri dinamiku trčanja, kao što je dodatak iz serije HRM-Fit ili HRM-Pro.
- Ponovno prema uputama uparite dodatnu opremu koja mjeri dinamiku trčanja i sat.
- Ako upotrebljavate dodatak iz serije HRM-Fit ili HRM-Pro, uparite ga satom putem ANT+ tehnologije umjesto putem ANT+ tehnologije.
- Ako se podaci o dinamici trčanja prikazuju samo kao nule, provjerite je li dodatna oprema ispravno okrenuta.

NAPOMENA: Vrijeme i balans dodira s tlom prikazuje se samo kada trčite. Ne izračunava se kada hodate.

ZAPAMTITE: Balans vremena dodira s tlom ne izračunava se mjerenjem dinamike trčanja na zapešću.

Snaga trčanja

Garmin snaga trčanja izračunava se na temelju izmjerenih podataka o dinamici trčanja, tjelesne mase korisnika, podataka o okruženju i drugih podataka senzora. Mjerenjem snage procjenjuje se količina snage koju trkač primjeni na površinu ceste i prikazuje se u vatima. Korištenje podacima o snazi trčanja kao mjerilom napora nekim trkačima može odgovarati bolje od korištenja podacima o tempu ili puls. Podaci o snazi trčanja mogu biti precizniji od podataka o puls za određivanje razine napora, a pritom mogu uračunati uzbrdice, nizbrdice i vjetar, što nije moguće u mjerenju tempa. Dodatne informacije potražite na web-mjestu garmin.com/performance-data/running.

Snaga trčanja može se mjeriti s pomoću kompatibilne dodatne opreme koja mjeri dinamiku trčanja ili s pomoću senzora sata. Podatkovna polja za snagu trčanja možete prilagoditi tako da prikazuju vašu izlaznu snagu i prilagoditi treniranje (*Podatkovna polja, stranica 152*). Možete postaviti upozorenja za snagu kako biste primili obavijest kada dosegnete određenu razinu snage (*Upozorenja za aktivnosti, stranica 51*).

Zone snage za trčanje slične su zonama snage za bicikliranje. Vrijednosti zona zadane su vrijednosti na temelju spola, težine i prosječnih sposobnosti koje se ne moraju podudarati s vašim mogućnostima. Zone možete podesiti ručno na satu ili s pomoću Garmin Connect računa (*Postavljanje zona snage, stranica 124*).

Postavke snage trčanja

Držite **MENU** i odaberite **Aktivnosti i aplikacije**, aktivnost trčanja, postavke aktivnosti te **Snaga trčanja**.

Status: Omogućuje ili onemogućuje snimanje Garmin podataka o snazi trčanja. Ovu postavku možete koristiti ako želite koristiti podatke o snazi trčanja drugih proizvođača.

Izvor: Omogućuje odabir uređaja koji će se koristiti za snimanje podataka o snazi trčanja. Opcija Pametni način rada automatski otkriva i koristi dodatak za mjerenje dinamike trčanja, ako je dostupan. Kada dodatak nije priključen, sat koristi podatke o snazi trčanja na temelju senzora na zapešću.



Uračunavanje vjetra: Omogućuje ili onemogućuje korištenje podataka o vjetru pri izračunu snage trčanja. Podaci o vjetru kombinacija su podataka o brzini, smjeru i barometru s vašeg sata i dostupnih podataka o vjetru s vašeg telefona.

Upotreba kontrola Varia kamere

OBAVIJEST

U nekim je nadležnostima snimanje videozapisa, zvuka ili fotografija zabranjeno ili regulirano ili može biti potrebno da sve strane budu upoznate sa snimanjem te da daju pristanak. Vaša je odgovornost da proučite zakone, prava i sve ostala ograničenja u području nadležnosti u kojemu namjeravate upotrebljavati uređaj i da ih se pridržavate.

Da biste mogli upotrebljavati kontrole Varia kamere, najprije morate upariti dodatak i sat (*Uparivanje bežičnih senzora, stranica 103*).

- 1 Dodajte brzi pregled widgeta **RCT kamera** na sat (*Brzi pregledi widgeta, stranica 67*).
- 2 U brzom pregledu widgeta **RCT kamera** odaberite opciju:
 - Odaberite  za prikaz postavki kamere.
 - Odaberite  za snimanje fotografije.
 - Odaberite  za spremanje isječka.

inReach daljinski upravljač

Funkcija inReach daljinskog upravljača omogućuje upravljanje uređajem za satelitsku komunikaciju inReach putem sata MARQ. Više informacija o kompatibilnim uređajima potražite na web-mjestu buy.garmin.com.

Upotreba daljinskog upravljača inReach

Ako želite upotrebljavati funkciju inReach daljinskog upravljača, morate dodati brzi pregled widgeta inReach u slijed brzog pregleda widgeta (*Prilagođavanje slijeda brzih pregleda widgeta, stranica 71*).

- 1 Uključite uređaj za satelitsku komunikaciju inReach.
- 2 Na MARQ satu pritisnite **UP** ili **DOWN** na zaslonu sata za prikaz brzog pregleda widgeta inReach.
- 3 Pritisnite **START** kako biste potražili svoj uređaj za satelitsku komunikaciju inReach.
- 4 Pritisnite **START** kako biste svoj uređaj za satelitsku komunikaciju inReach.
- 5 Pritisnite **START** i odaberite opciju:
 - Za slanje SOS poruke odaberite **Pokreni SOS poruku**.
NAPOMENA: SOS funkciju upotrebljavajte samo u situaciji stvarnog hitnog slučaja.
 - Za slanje tekstne poruke odaberite **Poruke > Nova poruka**, odaberite kontakte za poruku i unesite tekst poruke ili odaberite opciju brze tekstne poruke.
 - Za slanje zadane poruke odaberite **Slanje zadane poruke** i odaberite poruku na popisu.
 - Za prikaz mjerača vremena i udaljenosti prijedene tijekom aktivnosti odaberite **Praćenje**.

VIRB daljinski upravljač

Daljinska funkcija VIRB omogućuje vam upravljanje VIRB akcijskom kamerom s pomoću uređaja.

Upravljanje VIRB akcijskom kamerom

Prije upotrebe VIRB daljinske funkcije morate omogućiti daljinsku postavku na VIRB kameri. Dodatne pojedinosti potražite u korisničkom priručniku za seriju *VIRB*.

- 1 Uključite VIRB kameru.
- 2 Uparite VIRB kameru i MARQ sat (*Uparivanje bežičnih senzora, stranica 103*).
Brzi pregled VIRB widgeta dodan je slijedu.
- 3 Pritisnite **UP** ili **DOWN** na zaslonu sata za prikaz brzog pregleda VIRB widgeta.
- 4 Ako je potrebno, pričekajte da se sat poveže s kamerom.
- 5 Odaberite opciju:
 - Za snimanje videozapisa odaberite **Pokreni snimanje**.
Na zaslonu MARQ uređaja prikazat će se brojač vremena videozapisa.
 - Za snimanje fotografije tijekom snimanja videozapisa pritisnite **DOWN**.
 - Za zaustavljanje snimanja videozapisa pritisnite **STOP**.
 - Za snimanje fotografije odaberite **Fotografiraj**.
 - Za snimanje nekoliko fotografija uzastopnim snimanjem odaberite **Snimi uzastopne fotografije**.
 - Za uključivanje načina rada za mirovanje odaberite **Mirovanje kamere**.
 - Za isključivanje načina rada za mirovanje odaberite **Aktiviranje kamere**.
 - Za promjenu postavki videozapisa i fotografija odaberite **Postavke**.

Upravljanje VIRB akcijskom kamerom tijekom aktivnosti

Prije upotrebe VIRB daljinske funkcije morate omogućiti daljinsku postavku na VIRB kameri. Dodatne pojedinosti potražite u *VIRB korisničkom priručniku za seriju*.

- 1 Uključite VIRB kameru.
- 2 Uparite VIRB kameru i MARQ sat (*Uparivanje bežičnih senzora, stranica 103*).
Ako je kamera uparena, VIRB zaslon s podacima automatski se dodaje aktivnostima.
- 3 Tijekom aktivnosti pritisnite **UP** ili **DOWN** kako biste vidjeli VIRB zaslon s podacima.
- 4 Ako je potrebno, pričekajte da se sat poveže s kamerom.
- 5 Držite **MENU**.
- 6 Odaberite **VIRB**.
- 7 Odaberite opciju:
 - Za upravljanje kamerom s pomoću mjerača vremena aktivnosti odaberite **Postavke > Način snimanja > Pok.i zaus.mj.vr..**
NAPOMENA: Snimanje videozapisa automatski se pokreće i zaustavlja kada započnete ili završite aktivnost.
 - Za upravljanje kamerom s pomoću opcija izbornika odaberite **Postavke > Način snimanja > Ručno**.
 - Za ručno snimanje videozapisa odaberite **Pokreni snimanje**.
Na zaslonu MARQ uređaja prikazat će se brojač vremena videozapisa.
 - Za snimanje fotografije tijekom snimanja videozapisa pritisnite **DOWN**.
 - Za ručno zaustavljanje snimanja videozapisa pritisnite **STOP**.
 - Za snimanje nekoliko fotografija uzastopnim snimanjem odaberite **Snimi uzastopne fotografije**.
 - Za uključivanje načina rada za mirovanje odaberite **Mirovanje kamere**.
 - Za isključivanje načina rada za mirovanje odaberite **Aktiviranje kamere**.

Postavke Xero laserske lokacije

Prije prilagođavanja postavki laserske lokacije morate upariti kompatibilan Xero uređaj ([Uparivanje bežičnih senzora, stranica 103](#)).

Držite **MENU** i odaberite **Senzori i dodaci > XERO laserske lokacije > Laserske lokacije**.

Tijekom aktivnosti: Omogućuje prikaz informacija o lokaciji lasera na kompatibilnom uparenom Xero uređaju tijekom aktivnosti.

Način rada za dijeljenje: Omogućuje vam javno dijeljenje ili privatno emitiranje informacija o lokaciji lasera.

Karta

Na satu možete vidjeti nekoliko vrsta Garmin kartografskih podataka, uključujući topografske konture, točke interesa u blizini, karte skijališta i golf terene. S pomoću funkcije Uprav.kart. možete preuzeti dodatne karte ili upravljati memorijom za karte.

Za kupnju dodatnih kartografskih podataka i pregled informacija o kompatibilnosti posjetite web-mjesto garmin.com/maps.

▲ predstavlja vašu lokaciju na karti. Kada se krećete prema odredištu, vaša je ruta na karti označena crtom.

Pregled karte

1 Odaberite opciju za otvaranje karte:

- Pritisnite **START** i odaberite **Karta** kako biste vidjeli kartu bez pokretanja aktivnosti.
- Izađite van, pokrenite GPS aktivnost ([Započinjanje aktivnosti, stranica 19](#)) i pritisnite **UP** ili **DOWN** kako biste se pomaknuli do zaslona s kartom.

2 Po potrebi pričekajte da sat pronađe satelite.

3 Odaberite opciju za pomicanje i zumiranje karte:

- Za upotrebu dodirnog zaslona dodirnite kartu, dodirnite i povucite prstom po zaslonu kako biste postavili križić i pritisnite **UP** ili **DOWN** za povećavanje ili smanjivanje prikaza.
- Za upotrebu gumba držite **MENU**, odaberite **Pomicanje/zumiranje** i pritisnite **UP** ili **DOWN** za povećavanje ili smanjivanje prikaza.

NAPOMENA: Za prebacivanje između opcija za pomicanje gore i dolje, ulijevo i udesno ili za zumiranje pritisnite **START**.

4 Držite **START** za odabir točke označene križićem.

Spremanje ili navigiranje do lokacije na karti

Možete odabrati bilo koju lokaciju na karti. Lokaciju možete spremiti ili se početi kretati prema njoj.

1 Na karti odaberite opciju:

- Za upotrebu dodirnog zaslona dodirnite kartu, dodirnite i povucite prstom po zaslonu kako biste postavili križić i pritisnite **UP** ili **DOWN** za povećavanje ili smanjivanje prikaza.
- Za upotrebu gumba držite **MENU**, odaberite **Pomicanje/zumiranje** i pritisnite **UP** ili **DOWN** za povećavanje ili smanjivanje prikaza.

NAPOMENA: Za prebacivanje između opcija za pomicanje gore i dolje, ulijevo i udesno ili za zumiranje pritisnite **START**.

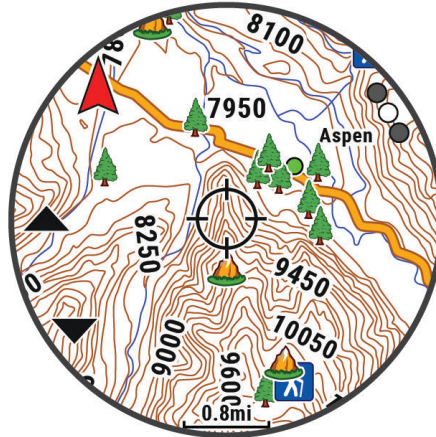

2 Pomaknite i zumirajte kartu kako biste lokaciju postavili u oznake središta.

3 Držite **START** za odabir točke označene križićem.

4 Po potrebi odaberite točku interesa u blizini.

5 Odaberite opciju:

- Za preuzimanje slike meteorološkog radara povezane s odabranom lokacijom odaberite **Prikaži NEXRAD** (*Pregled meteorološkog radara NEXRAD, stranica 10*).
- Kako biste počeli navigirati do lokacije odaberite **Idi**.
- Za spremanje lokacije odaberite **Spremi lokaciju**.
- Kako biste vidjeli dodatne informacije o lokaciji, odaberite **Pregledaj**.

Navigacija pomoću funkcije Oko mene

Funkciju Oko mene možete upotrijebiti kako biste navigirali do obližnjih točki interesa i točki.

NAPOMENA: Kartografski podaci instalirani na vašem satu moraju sadržavati točke interesa kako biste mogli navigirati do njih.

1 Na karti držite **MENU**.

2 Odaberite **Oko mene**.

Na karti se pojavljuju ikone koje označavaju točke interesa i druge točke.

3 Za isticanje dijela karte pritisnite **UP** ili **DOWN**.

4 Pritisnite **START**.

Na istaknutom se dijelu karte pojavljuje popis točki interesa i drugih točki.

5 Odaberite lokaciju.

6 Odaberite opciju:

- Za preuzimanje slike meteorološkog radara povezane s odabranom lokacijom odaberite **Prikaži NEXRAD** ([Pregled meteorološkog radara NEXRAD, stranica 10](#)).
- Kako biste počeli navigirati do lokacije odaberite **Idi**.
- Za prikaz lokacije na karti odaberite **Karta**.
- Za spremanje lokacije odaberite **Spremi lokaciju**.
- Kako biste vidjeli dodatne informacije o lokaciji, odaberite **Pregledaj**.

Postavke karte

Možete podesiti kako se karta prikazuje u aplikaciji karte i zaslonima s podacima.

NAPOMENA: Po potrebi možete prilagoditi postavke karte za određene aktivnosti umjesto upotrebe postavki sustava ([Postavke karte aktivnosti, stranica 52](#)).

Držite **MENU** i odaberite **Karta**.

Uprav.kart.: Prikazuje verzije preuzetih karata i omogućuje vam preuzimanje dodatnih karata ([Upravljanje kartama, stranica 111](#)).

Tema karte: Postavlja kartu za prikaz podataka optimiziranih za vrstu aktivnosti kojom se bavite ([Teme karte, stranica 112](#)).

Način rada boja: Postavlja boje karte na bijelu ili crnu pozadinu za bolju vidljivost danju ili noću. Opcija Automatski podešava boje karte ovisno o dobu dana.

Orijentacija: Postavlja orijentaciju karte. Opcija Sjever gore prikazuje sjever na gornjoj strani zaslona. Opcija Trag gore na gornjoj strani zaslona prikazuje trenutni smjer kretanja.

Lokacije korisnika: Prikazuje ili skriva spremljene lokacije na karti.

Segmenti: Prikazuje ili sakriva segmente u obliku obojene linije na karti.

Konture: Prikazuje ili skriva linije kontura na karti.

Zapisnik traga: Prikazuje ili skriva zapisnik traga ili put kojim ste došli kao linije u boji na karti.

Boja traga: Promjena boje zapisnika traga.

Automatsko zumiranje: Automatski odabire razinu zumiranja za optimalno korištenje karte. Kad je ova opcija onemogućena, zumiranje se vrši ručno.

Zaključaj na cestu: Zaključavanje ikone položaja koja označava vaš položaj na karti na najbližu cestu.

Pojednost: Postavljanje količine pojedinosti koje karta prikazuje. Prikaz više pojedinosti može uzrokovati sporo ponovno iscrtavanje karte.

Osjenčani reljef: Prikazuje ili skriva sjenčanje reljefa za trodimenzionalni prikaz topografije karte.

Nautička: Postavlja kartu tako da podatke prikazuje u nautičkom načinu rada ([Postavke nautičke karte, stranica 112](#)).

Vrati temu: Omogućuje vraćanje zadanih postavki teme karte ili tema koje su izbrisane sa sata.

Upravljanje kartama



- 1 Držite **MENU**.
- 2 Odaberite **Karta > Uprav.kart.**
- 3 Odaberite opciju:
 - Za preuzimanje premium karata i aktivaciju pretplate na karte Outdoor Maps+ za ovaj uređaj odaberite **Outdoor Maps+** (*Preuzimanje karata uz pomoć Outdoor Maps+, stranica 111*).
 - Za preuzimanje TopoActive karata odaberite **TopoActive karte** (*Preuzimanje TopoActive karata, stranica 111*).

Preuzimanje karata uz pomoć Outdoor Maps+

Kako biste na uređaj mogli preuzimati karte, morate se povezati s bežičnom mrežom (*Povezivanje s Wi-Fi mrežom, stranica 118*).

- 1 Držite **MENU**.
- 2 Odaberite **Karta > Uprav.kart. > Outdoor Maps+**.
- 3 Po potrebi pritinsite **START**, a zatim odaberite **Provjera pretplate** za aktivaciju pretplate za Outdoor Maps+ za ovaj sat.

NAPOMENA: Informacije o kupnji pretplate potražite na web-mjestu garmin.com/outdoormaps.

- 4 Odaberite **Dodaj kartu** i odaberite lokaciju.
Pojavit će se prikaz regije karte.
- 5 Na karti dovršite jednu ili više sljedećih radnji:
 - Povucite po karti kako biste vidjeli različita područja.
 - Skupite ili raširite dva prsta na dodirnom zaslonu kako biste povećali i smanjili prikaz na karti.
 - Odaberite **+** i **-** kako biste povećali i smanjili prikaz na karti.
- 6 Pritisnite **BACK**, a zatim odaberite **✓**.
- 7 Odaberite .
- 8 Odaberite opciju:
 - Za uređivanje naziva karte odaberite **Naziv**.
 - Za promjenu slojeva karte za preuzimanje odaberite **Slojevi**.
SAVJET: Za prikaz pojedinosti o slojevima karte odaberite .
 - Za promjenu regije karte odaberite **Odabrano područje**.
- 9 Odaberite **✓** za preuzimanje karte.
NAPOMENA: Kako se ne bi trošila baterija, sat će zakazati preuzimanje karte za kasnije, a preuzimanje će se pokrenuti kada sat priključite na vanjski izvor napajanja.

Preuzimanje TopoActive karata

Kako biste na uređaj mogli preuzimati karte, morate se povezati s bežičnom mrežom (*Povezivanje s Wi-Fi mrežom, stranica 118*).

- 1 Držite **MENU**.
- 2 Odaberite **Karta > Uprav.kart. > TopoActive karte > Dodaj kartu**.
- 3 Odaberite kartu.
- 4 Pritisnite **START** i odaberite **Preuzmi**.
NAPOMENA: Kako se ne bi trošila baterija, sat će zakazati preuzimanje karte za kasnije, a preuzimanje će se pokrenuti kada sat priključite na vanjski izvor napajanja.

Brisanje karti

Možete ukloniti karte kako biste povećali dostupnu memoriju uređaja.

- 1 Držite **MENU**.
- 2 Odaberite **Karta > Uprav.kart..**
- 3 Odaberite opciju:
 - Odaberite **TopoActive karte**, odaberite kartu, pritisnite **START**, a zatim odaberite **Ukloni**.
 - Odaberite **Outdoor Maps+**, odaberite kartu, pritisnite **START**, a zatim odaberite **Izbriši**.

Teme karte

Temu karte možete promijeniti tako da prikazuje kartografske podatke optimizirane za vrstu aktivnosti kojom se bavite.

Držite **MENU** i odaberite **Karta > Tema karte**.

Ništa: Uporaba preferencija iz postavki karata sustava bez primjene dodatne teme.

Nautička: Postavlja kartu za prikaz podataka u nautičkom načinu rada.

Visoki kontrast: Postavlja kartu za prikaz podataka s visokim kontrastom radi bolje vidljivosti u izazovnim okruženjima.

Tamno: Postavlja kartu za prikaz podataka s tamnom pozadinom radi bolje vidljivosti noću.

Popularnost: Označava najpopularnije ceste ili staze na karti.

Skijalište: Postavlja kartu za prikaz najrelevantnijih podataka o skijanju vidljivih jednim pogledom.

Zrakoplovstvo: Postavlja kartu za prikaz podataka u načinu rada za avijaciju.

Postavke nautičke karte

Možete prilagoditi kako se karta prikazuje u nautičkom načinu rada.

Pritisnite i držite **MENU**, a zatim odaberite **Karta > Nautička**.

Podatak o dubini: Omogućuje mjerenja dubine na karti.

Sektori svjetla: Prikazivanje i konfiguriranje izgleda sektora svjetla na karti.

Skup simbola: Postavljanje simbola karte u nautičkom načinu rada. Opcija NOAA omogućuje prikaz simbola karte Nacionalne uprave za oceane i atmosferu (National Oceanic and Atmospheric Administration). Opcija Međunarodno omogućuje prikaz simbola karte Međunarodnog udruženja uprava pomorske signalizacije (International Association of Lighthouse Authorities).

Prikazivanje i skrivanje kartografskih podataka

Ako je na uređaju instalirano više karata, možete odabrati kartografske podatke koji će se prikazivati na karti.

- 1 Pritisnite **START** na zaslonu sata.
- 2 Odaberite **Karta**.
- 3 Držite **MENU**.
- 4 Odaberite postavke karte.
- 5 Odaberite **Karta > Konfiguriranje karti**.
- 6 Odaberite kartu kako biste aktivirali prekidač koji prikazuje ili skriva kartografske podatke.

Glazba

NAPOMENA: Na satu MARQ Aviator postoje tri mogućnosti za reprodukciju glazbe.

- Glazba iz izvora glazbe treće strane
- Vlastiti zvučni sadržaj
- Glazba pohranjena na vašem telefonu

Na satu MARQ Aviator možete preuzeti zvučne sadržaje na sat s računala ili putem izvora treće strane kako biste mogli slušati glazbu kada vam telefon nije u blizini. Za slušanje zvučnih sadržaja pohranjenih na sat možete povezati Bluetooth slušalice.

Povezivanje s izvorom glazbe treće strane

Za preuzimanje glazbe i drugih zvučnih datoteka podržanog davatelja usluga treće strane na sat morate se povezati s izvorom glazbe za svoj sat.

Neki izvori glazbe treće strane već su instalirani na satu.

Za više opcija možete preuzeti aplikaciju Connect IQ na telefon ([Preuzimanje Connect IQ funkcija, stranica 120](#)).

- 1 Pritisnite **START** na zaslonu sata.
- 2 Odaberite **Connect IQ™ trgovina**.
- 3 Slijedite upute na zaslonu kako biste instalirali izvor glazbe treće strane.
- 4 Za pristup upravljanju glazbom držite **DOWN** na bilo kojem zaslonu.
- 5 Odaberite izvor glazbe.

NAPOMENA: Ako želite odabrati drugi izvor glazbe, držite **MENU**, odaberite Izvori glazbe i slijedite upute na zaslonu.

Preuzimanje zvučnih sadržaja iz izvora treće strane

Prije preuzimanja zvučnih sadržaja iz izvora treće strane morate se povezati na Wi-Fi mrežu ([Povezivanje s Wi-Fi mrežom, stranica 118](#)).

- 1 Držite **DOWN** na bilo kojem zaslonu za pristup upravljanju glazbom.
- 2 Držite **MENU**.
- 3 Odaberite **Izvori glazbe**.
- 4 Odaberite povezani izvor ili odaberite **Dodaj izvor** kako biste dodali izvor glazbe iz trgovine Connect IQ.
- 5 Odaberite popis pjesama ili drugu stavku za preuzimanje na sat.
- 6 Po potrebi pritisnite **BACK** dok se od vas ne zatraži sinkronizacija s uslugom.

NAPOMENA: Preuzimanje zvučnih sadržaja može isprazniti bateriju. Ako je baterija gotovo prazna, možda ćete morati priključiti sat na vanjski izvor napajanja.

Preuzimanje vlastitih zvučnih sadržaja

Za slanje vlastite glazbe na sat najprije je potrebno instalirati aplikaciju Garmin Express™ na računalo (garmin.com/express).

S računala možete učitati vlastite zvučne datoteke, kao što su .mp3 i .m4a datoteke, na sat MARQ Aviator. Dodatne informacije potražite na web-mjestu garmin.com/musicfiles.









- 1 Povežite sat s računalom s pomoću priloženog USB kabela.
- 2 Na računalu otvorite aplikaciju Garmin Express, odaberite sat i zatim odaberite **Glazba**.
SAVJET: Za Windows® računala možete odabrati  i odabrati mapu u kojoj se nalaze vaše zvučne datoteke. Za Apple® računala, aplikacija Garmin Express služi se vašom iTunes® bibliotekom.
- 3 Na popisu **Moja glazba** ili **iTunes medijateka** odaberite kategoriju zvučnih datoteka, npr. pjesme ili popise pjesama.
- 4 Označite potvrdne okvire zvučnih datoteka pa odaberite **Pošalji na uređaj**.
- 5 Ako je potrebno, za uklanjanje zvučnih datoteka na popisu sata MARQ Aviator odaberite kategoriju, označite potvrdne okvire pa odaberite **Ukloni s uređaja**.

Slušanje glazbe

- 1 Za pristup upravljanju glazbom držite **DOWN** na bilo kojem zaslonu.
- 2 Po potrebi povežite slušalice s pomoću tehnologije Bluetooth ([Povezivanje Bluetooth slušalica](#), stranica 114).
- 3 Držite **MENU**.
- 4 Odaberite **Izvori glazbe** i odaberite opciju:
 - Za slušanje glazbe koju ste s računala preuzeli na sat, odaberite opciju **Moja glazba** ([Preuzimanje vlastitih zvučnih sadržaja](#), stranica 113).
 - Za upravljanje reprodukcijom glazbe na telefonu odaberite **Uprav.telefon..**
 - Za slušanje glazbe iz izvora treće strane odaberite njegov naziv i odaberite popis pjesama.
- 5 Odaberite ►.

Kontrole za reprodukciju glazbe

NAPOMENA: Kontrole za reprodukciju glazbe mogu izgledati drugačije, ovisno o odabranom izvoru glazbe.

	Odaberite za prikaz više kontrola za reprodukciju glazbe.
	Odaberite za pretraživanje zvučnih datoteka i popisa pjesama za odabrani izvor.
	Odaberite za podešavanje glasnoće.
	Odaberite za reprodukciju i pauziranje trenutne zvučne datoteke.
	Odaberite za preskakanje na sljedeću zvučnu datoteku na popisu pjesama. Držite kako biste trenutnu zvučnu datoteku brzo premotali unaprijed.
	Odaberite za ponovno pokretanje trenutne zvučne datoteke. Odaberite dvaput za preskakanje na prethodnu zvučnu datoteku na popisu pjesama. Držite kako biste trenutnu zvučnu datoteku brzo premotali unatrag.
	Odaberite za promjenu načina ponavljanja datoteka.
	Odaberite za promjenu načina nasumične reprodukcije.

Povezivanje Bluetooth slušalica

Za slušanje glazbe učitane na sat MARQ Aviator morate povezati Bluetooth slušalice.

- 1 Postavite slušalice na udaljenost od najviše 2 m (6,6 ft) od sata.
- 2 Na slušalicama uključite način rada za uparivanje.
- 3 Držite **MENU**.
- 4 Odaberite **Glazba > Slušalice > Dodaj novo**.
- 5 Odaberite slušalice za dovršetak postupka uparivanja.

Promjena načina rada zvuka

Možete promijeniti način reprodukcije glazbe iz stereouređaja u monozvuk.

- 1 Držite **MENU**.
- 2 Odaberite **Glazba > Audio**.
- 3 Odaberite opciju.

Povezivost

Funkcije povezivanja dostupne su na vašem satu kada ga uparite s kompatibilnim telefonom (*Uparivanje telefona, stranica 115*). Dodatne funkcije dostupne su kada sat povežete s Wi-Fi mrežom (*Povezivanje s Wi-Fi mrežom, stranica 118*).

Funkcije povezivanja telefona

Funkcije povezivanja telefona dostupne su na satu MARQ kad ga uparite putem aplikacije Garmin Connect (*Uparivanje telefona, stranica 115*).

- Funkcije aplikacije iz aplikacije Garmin Connect, aplikacije Connect IQ i mnoge druge (*Telefonske i računalne aplikacije, stranica 118*)
- Brzi pregledi widgeta (*Brzi pregledi widgeta, stranica 67*)
- Funkcije izbornika kontrola (*Kontrole, stranica 89*)
- Funkcije za sigurnost i praćenje (*Funkcije za sigurnost i praćenje, stranica 125*)
- Interakcije s telefonom, primjerice, obavijesti (*Omogućavanje Bluetooth obavijesti, stranica 115*)

Uparivanje telefona

Kako biste mogli koristiti funkcije povezivanja na satu, morate ga upariti izravno putem aplikacije Garmin Connect umjesto putem Bluetooth postavki na telefonu.

- 1 Prilikom početnog postavljanja na satu odaberite  kada se postavi upit za uparivanje s telefonom.
NAPOMENA: Ako ste prethodno preskočili postupak uparivanja, držite **MENU**, a zatim odaberite **Povezivost > Telefon > Uparivanje telefona**.
- 2 Telefonom skenirajte QR kod i pratite upute na zaslonu kako biste dovršili postupak uparivanja i postavljanja.

Omogućavanje Bluetooth obavijesti

Ako želite omogućiti obavijesti, najprije morate upariti sat s kompatibilnim telefonom (*Uparivanje telefona, stranica 115*).

- 1 Držite **MENU**.
- 2 Odaberite **Povezivost > Telefon > Pametne obavijesti > Status > Uključi**.
- 3 Odaberite **Tijekom aktivnosti** ili **Opća namjena**.
- 4 Odaberite vrstu obavijesti.
- 5 Odaberite preferencije statusa, tona i vibracije.
- 6 Pritisnite **BACK**.
- 7 Odaberite preferencije privatnosti i isteka.
- 8 Pritisnite **BACK**.
- 9 Odaberite **Potpis** za dodavanje potpisa svojim odgovorima na tekstne poruke.

Prikaz obavijesti

- 1 Na zaslonu sata pritisnite **UP** ili **DOWN** za brzi pregled widgeta obavijesti.
- 2 Pritisnite **START**.
- 3 Odaberite obavijest.
- 4 Pritisnite **START** za više opcija.
- 5 Pritisnite **BACK** za povratak na prethodni zaslon.

Odgovaranje na dolazni telefonski poziv

Kada vas netko nazove na povezani telefon, sat MARQ prikazuje ime ili telefonski broj pozivatelja.

- Kako biste prihvatili poziv, odaberite .

NAPOMENA: Da biste razgovarali s pozivateljem, morate upotrijebiti povezani telefon.

- Za odbijanje poziva odaberite .

- Kako biste odbili poziv i pozivatelju odmah poslali poruku, odaberite **Odgovor** i zatim odaberite poruku s popisa.

NAPOMENA: Kako biste pozivatelju poslali poruku, morate biti povezani s kompatibilnim Android™ telefonom putem Bluetooth tehnologije.

Odgovaranje na tekstualnu poruku

NAPOMENA: Ova je funkcija dostupna samo za kompatibilne Android telefone.

Kad na satu primite obavijest o tekstualnoj poruci, možete poslati brzi odgovor koji odabirete s popisa poruka. Poruke možete prilagoditi u aplikaciji Garmin Connect.

NAPOMENA: Ova funkcija šalje tekstualne poruke putem vašeg telefona. Primjenjuju se uobičajeni troškovi i ograničenja za tekstualne poruke vašeg operatera i telefonske tarife. Za dodatne informacije o troškovima i ograničenjima za tekstualne poruke obratite se svom davatelju mobilnih usluga.

- 1 Na zaslonu sata pritisnite **UP** ili **DOWN** za brzi pregled widgeta obavijesti.
- 2 Pritisnite **START** i odaberite obavijest o tekstnoj poruci.
- 3 Pritisnite **START**.
- 4 Odaberite **Odgovor**.
- 5 Odaberite poruku s popisa.
Telefon odabranu poruku šalje kao SMS poruku.

Upravljanje obavijestima

S pomoću kompatibilnog telefona možete upravljati obavijestima koje se pojavljuju na satu MARQ Aviator.

Odaberite opciju:

- Ako upotrebljavate iPhone®, idite na postavke obavijesti za iOS® da biste odabrali stavke koje će se prikazivati na satu.
- Ako upotrebljavate telefon sa sustavom Android u aplikaciji Garmin Connect odaberite **••• > Postavke > Obavijesti**.

Isključivanje Bluetooth veze s telefonom

U izborniku kontrola možete isključiti Bluetooth vezu s telefonom.

NAPOMENA: Opcije možete dodavati u izborniku kontrola (*Prilagođavanje izbornika kontrola, stranica 92*).

- 1 Za prikaz izbornika kontrola držite **LIGHT**.
- 2 Odaberite  kako biste isključili Bluetooth vezu s telefonom na svom satu MARQ.
Upute o isključivanju Bluetooth tehnologije na svom telefonu potražite u korisničkom priručniku telefona.

Uključivanje i isključivanje upozorenja o povezivanju s telefonom

Sat MARQ Aviator možete podesiti da vas upozori kada se upareni telefon putem Bluetooth tehnologije povezuje ili prekida vezu.

NAPOMENA: Upozorenja o povezivanju s telefonom zadano su isključena.

- 1 Držite **MENU**.
- 2 Odaberite **Povezivost > Telefon > Upozorenja**.

Uključivanje i isključivanje upozorenja za pronalaženje pametnog telefona

- 1 Držite **MENU**.
- 2 Odaberite **Obavijesti i upozorenja > Upozorenja sustava > Upoz. za Pronađi moj tel..**

Pronalaženje pametnog telefona izgubljenog tijekom GPS aktivnosti

Vaš sat MARQ Aviator automatski sprema GPS lokaciju kad se veza s uparenim pametnim telefonom prekine tijekom GPS aktivnosti. S pomoću te funkcije možete pronaći pametni telefon koji je izgubljen tijekom aktivnosti.

- 1 Pokrenite GPS aktivnost.
- 2 Kad se od vas zatraži da navigirate do posljednje poznate lokacije uređaja, odaberite ✓.
- 3 Navigirajte do lokacije na karti (*Spremanje ili navigiranje do lokacije na karti, stranica 109*).
- 4 Pritisnite **DOWN** kako biste vidjeli kompas koji pokazuje prema lokaciji (opcionalno).
- 5 Kad je sat u Bluetooth dometu pametnog telefona, na zaslonu će se prikazati Bluetooth jačina signala. Kako se budete približavali svojem pametnom telefonu, povećavat će se jačina signala.

Reprodukcija zvučnih odzivnika za vrijeme aktivnosti

Svoj sat MARQ Aviator možete podesiti da za vrijeme trčanja ili neke druge aktivnosti reproducira motivirajuće obavijesti o statusu. Zvučni odzivnici reproduciraju se putem Bluetooth slušalica, ako su dostupne. Zvučni odzivnici se u suprotnom reproduciraju na pametnom telefonu uparenom putem aplikacije Garmin Connect. Tijekom zvučnog odzivnika sat ili pametni telefon smanjuje glasnoću primarnog zvuka radi reprodukcije obavijesti.

NAPOMENA: Ova funkcija nije dostupna za sve aktivnosti.

- 1 Držite **MENU**.
- 2 Odaberite **Zvučni odzivnici**.
- 3 Odaberite opciju:
 - Ako želite čuti odzivnik za svaku dionicu, odaberite **Upozorenje o dionici**.
 - Ako želite prilagoditi odzivnike s podacima o tempu i brzini, odaberite **Upozorenje za tempo/brzinu**.
 - Ako želite prilagoditi odzivnike s podacima o puls, odaberite **Upozorenje za puls**.
 - Ako želite prilagoditi odzivnike s podacima o snazi, odaberite **Upozorenje za snagu**.
 - Ako želite čuti odzivnike kada pokrenete i zaustavite mjerač vremena aktivnosti, uključujući Auto Pause funkciju, odaberite **Dog.mjer.vremena**.
 - Ako želite da se upozorenja za vježbanje reproduciraju kao zvučni odzivnik, odaberite **Upozorenja za vježbanje**.
 - Ako želite da se upozorenja za aktivnosti reproduciraju ako zvučni odzivnik, odaberite **Upozorenja za aktivnosti** (*Upozorenja za aktivnosti, stranica 51*).
 - Kako bi se prije zvučnog upozorenja ili odzivnika reproducirao zvuk, odaberite **Audio tonovi**.
 - Ako želite promijeniti jezik ili dijalekt glasovnih odzivnika, odaberite **Dijalekt**.
 - Za promjenu glasa odzivnika na muški ili ženski odaberite **Glas**.

Wi-Fi Funkcije povezivanja

Prijenos aktivnosti na Garmin Connect račun: Automatski šalje vašu aktivnost na vaš Garmin Connect račun čim završite sa snimanjem te aktivnosti.

Zvučni sadržaj: Omogućuje vam sinkronizaciju zvučnog sadržaja izvora treće strane.

Nadogradnje staza: Omogućuje vam preuzimanje i instaliranje nadogradnja golf terena.

Preuzimanja karata: Omogućuje vam preuzimanje i instaliranje karata.

Nadogradnja softvera: Možete preuzeti i instalirati najnoviju verziju softvera.

Vježbanja i planovi treninga: Na web-mjestu Garmin Connect možete pregledavati i odabrati vježbanja i planove treninga. Kada sat sljedeći put uspostavi Wi-Fi vezu, datoteke se šalju na vaš sat.

Povezivanje s Wi-Fi mrežom

Sat morate povezati s aplikacijom Garmin Connect na pametnom telefonu ili s aplikacijom Garmin Express na računalu prije povezivanja s Wi-Fi mrežom.

- 1 Držite **MENU**.
- 2 Odaberite **Povezivost > Wi-Fi > Moje mreže > Dodaj mrežu**.

Na satu se prikazuje popis Wi-Fi mreža u blizini.

- 3 Odaberite mrežu.
- 4 Prema potrebi unesite lozinku za mrežu.

Sat se povezuje s mrežom i mreža se dodaje na popis spremljenih mreža. Sat se automatski ponovo povezuje s tom mrežom kad je u dometu.

Telefonske i računalne aplikacije

Sat možete povezati s više telefonskih i računalnih Garmin aplikacija putem istog Garmin računa.

Garmin Connect

Možete se povezati s prijateljima na usluzi Garmin Connect. Garmin Connect daje vam alate za praćenje, analizu, dijeljenje i podršku. Zabilježite svoj aktivni životni stil, uključujući trčanje, hodanje, vožnje, plivanje, planinarenje, triatlone i još mnogo toga. Kako biste se prijavili za besplatan račun, aplikaciju možete preuzeti iz trgovine aplikacija na telefonu (garmin.com/connectapp) ili idite na web-mjesto connect.garmin.com.

Spremite svoje aktivnosti: Nakon što dovršite i spremite aktivnost na svom satu, možete prenijeti tu aktivnost na Garmin Connect račun i čuvati je ondje koliko god želite.

Analizirajte svoje podatke: Možete vidjeti detaljnije informacije o svojim aktivnostima, uključujući vrijeme, udaljenost, nadmorsku visinu, puls, potrošene kalorije, kadencu, dinamiku trčanja, tlocrtni prikaz karte, grafikone kadence i brzine i izvješća koja se mogu prilagoditi.

NAPOMENA: Za neke podatke potreban je dodatni pribor kao što je senzor pulsa.

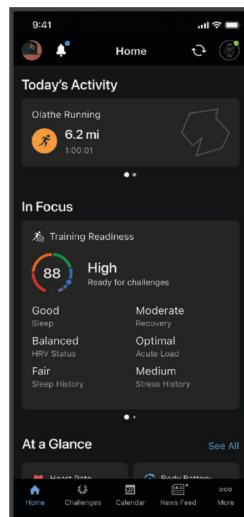

Planirajte trening: Možete odabrati cilj treninga ili učitati neki od dnevnih planova treninga.

Pratite svoj napredak: Možete pratiti svoje dnevne korake, pridružiti se prijateljskom natjecanju sa svojim kontaktima i ostvariti svoje ciljeve.

Podijelite svoje aktivnosti: Možete se povezati s prijateljima kako biste međusobno pratili aktivnosti ili dijelili veze na aktivnosti.

Upravljajte svojim postavkama: Postavke sata i korisničke postavke možete prilagoditi na svom Garmin Connect računu.

Upotreba aplikacije Garmin Connect

Nakon što sat uparite s pametnim telefonom (*Uparivanje telefona, stranica 115*), s pomoću aplikacije Garmin Connect možete prenijeti sve podatke o aktivnostima na svoj Garmin Connect račun.

- 1 Provjerite je li aplikacija Garmin Connect pokrenuta na telefonu.
- 2 Postavite sat na udaljenost od najviše 10 m (30 ft) od telefona.

Sat automatski sinkronizira vaše podatke s aplikacijom Garmin Connect i vašim Garmin Connect računom.

Nadogradnja softvera s pomoću aplikacije Garmin Connect

Ako želite nadograditi softver uređaja s pomoću aplikacije Garmin Connect, morate imati Garmin Connect račun i upariti sat i kompatibilan telefon (*Uparivanje telefona, stranica 115*).

Sinkronizirajte sat i aplikaciju Garmin Connect (*Upotreba aplikacije Garmin Connect, stranica 119*).

Kada je novi softver dostupan, aplikacija Garmin Connect nadogradnju automatski šalje na vaš sat.

Korištenje usluge Garmin Connect na računalu

Aplikacija Garmin Express putem računala povezuje sat s vašim Garmin Connect računom. S pomoću aplikacije Garmin Express možete prenijeti podatke o aktivnosti na svoj Garmin Connect račun i slati podatke, kao što su podaci o vježbanju ili planove treniranja, s web-mjesta usluge Garmin Connect na svoj sat. Na sat možete dodati i glazbu (*Preuzimanje vlastitih zvučnih sadržaja, stranica 113*). Osim toga možete instalirati nadogradnje za softver i upravljati Connect IQ aplikacijama.

- 1 Povežite sat s računalom s pomoću USB kabela.
- 2 Posjetite garmin.com/express.
- 3 Preuzmite i instalirajte aplikaciju Garmin Express.
- 4 Otvorite aplikaciju Garmin Express i odaberite **Dodaj uređaj**.
- 5 Slijedite upute na zaslonu.

Nadogradnja softvera pomoću aplikacije Garmin Express

Prije nadogradnje softvera uređaja morate imati Garmin Connect račun i preuzeti Garmin Express aplikaciju.

- 1 Povežite uređaj s računalom pomoću USB kabela.
Kada je novi softver dostupan, Garmin Express ga šalje na vaš uređaj.
- 2 Slijedite upute na zaslonu.
- 3 Tijekom postupka nadogradnje nemojte isključivati uređaj iz računala.

NAPOMENA: Ako ste na uređaju već postavili Wi-Fi vezu, Garmin Connect može automatski preuzeti dostupne nadogradnje softvera na uređaj kada se povezuje pomoću Wi-Fi mreže.

Ručna sinkronizacija podataka s aplikacijom Garmin Connect

NAPOMENA: Opcije možete dodavati u izborniku kontrola (*Prilagođavanje izbornika kontrola, stranica 92*).

- 1 Za prikaz izbornika kontrola držite **LIGHT**.
- 2 Odaberite **Sinkronizacija**.

Connect IQ funkcije

Svom satu možete dodati Connect IQ aplikacije, podatkovna polja, brze preglede widgeta, izvore glazbe i zaslone sata iz Connect IQ trgovine na satu ili pametnom telefonu (garmin.com/connectiqapp).

Izgledi sata: Prilagodite izgled sata.

Aplikacije uređaja: Svom satu dodajte interaktivne funkcije, na primjer, brze preglede widgeta i nove vrste aktivnosti na otvorenom ili fitness aktivnosti.

Podatkovna polja: Preuzmite nova podatkovna polja koja na novi način prikazuju podatke sa senzora, podatke o aktivnostima i prethodne podatke. Ugrađenim funkcijama i stranicama možete dodati Connect IQ podatkovna polja.

Glazba: Satu dodajte izvore glazbe.

Preuzimanje Connect IQ funkcija

Prije preuzimanja funkcija iz aplikacije Connect IQ morate upariti sat MARQ Aviator i telefon ([Uparivanje telefona, stranica 115](#)).

- 1 Iz trgovine aplikacijama na telefonu instalirajte i otvorite aplikaciju Connect IQ.
- 2 Ako je potrebno, odaberite svoj sat.
- 3 Odaberite Connect IQ funkciju.
- 4 Slijedite upute na zaslону.

Preuzimanje Connect IQ funkcija pomoću računala

- 1 Povežite sat s računalom s pomoću USB kabela.
- 2 Idite na web-mjesto apps.garmin.com i prijavite se.
- 3 Odaberite Connect IQ funkciju i preuzmite je.
- 4 Slijedite upute na zaslону.

Garmin Explore™

Na web-mjestu Garmin Explore i aplikaciji možete izraditi staze, točke i zbirke, planirati putovanje i koristiti pohranu u oblaku. Na njima je ponuđeno napredno planiranje i s internetskom vezom i bez nje, tako da možete podijeliti i sinkronizirati podatke s kompatibilnim Garmin uređajem. S pomoću aplikacije možete preuzeti karte za izvanmrežni pristup i navigirati svugdje, bez korištenja mobilnih usluga.

Aplikaciju Garmin Explore možete preuzeti u trgovini aplikacijama na pametnom telefonu (garmin.com/exploreapp) ili možete otvoriti web-mjesto explore.garmin.com.

Aplikacija Garmin Messenger

UPOZORENJE

Funkcije inReach Garmin Messenger aplikacije, uključujući SOS, praćenje i inReach prognoza, nisu dostupne bez povezanog inReach uređaja za satelitsku komunikaciju i aktivne satelitske pretplate. Uvijek testirajte aplikaciju prije nego što je upotrijebite na otvorenom.

OPREZ

Na funkcije slanja poruka bez upotrebe satelita Garmin Messenger aplikacije ne smije se oslanjati kao na primarni način dobivanja hitne pomoći.

OBAVIJEST

Aplikacija radi i putem Iridium® satelitske mreže i putem interneta (putem bežične veze ili upotrebom mobilnih podataka vašeg telefona). Na uparenom telefonu mora biti omogućen podatkovni paket, a telefon se mora nalaziti u području koje je pokriveno mrežom. Ako se nalazite u području koje nije pokriveno mrežom, za upotrebu Iridium satelitske mreže morate imati aktivnu satelitsku pretplatu za upotrebu inReach uređaja za satelitsku komunikaciju.

Aplikaciju možete koristiti za slanje poruka drugim Garmin Messenger korisnicima aplikacije, uključujući prijatelje i obitelj bez Garmin uređaja. Svatko može preuzeti aplikaciju i povezati svoj telefon i komunicirati s drugim korisnicima aplikacije putem interneta (nije potrebna prijava). Korisnici aplikacije mogu stvoriti i nizove za grupno razmjenjivanje poruka s ostalim telefonskim brojevima. Novi članovi niza za grupno razmjenjivanje poruka mogu preuzeti aplikaciju kako bi vidjeli što ostali govore.

Poruke poslane putem bežične veze ili podatkovnog prometa telefona ne uzrokuju naplatu podataka ili dodatne troškove u vašoj satelitskoj pretplati. Primljene poruke mogu uzrokovati troškove ako se poruka pokušala dostaviti i putem Iridium mreže satelita i putem interneta. Primjenjuju se standardne naknade za slanje i primanje tekstnih poruka vašeg paketa podatkovnog prometa.

Aplikaciju Garmin Messenger možete preuzeti iz trgovine aplikacijama na telefonu (garmin.com/messengerapp).

Upotreba funkcije Messenger

⚠ OPREZ

Na funkcije slanja poruka bez upotrebe satelita Garmin Messenger aplikacije ne smije se oslanjati kao na primarni način dobivanja hitne pomoći.

OBAVIJEST

Za upotrebu Messenger funkcije vaš MARQ Aviator sat mora biti povezan s Garmin Messenger aplikacijom na kompatibilnom telefonu putem Bluetooth tehnologije.

Funkcija Messenger na vašem satu omogućuje vam prikaz, sastavljanje i odgovor na poruke iz Garmin Messenger aplikacije.

- 1 Na zaslону sata pritisnite **UP** ili **DOWN** za prikaz brzog pregleda funkcije **Messenger**.
SAVJET: Funkcija Messenger dostupna je kao brzi pregled, aplikacija ili opcija izbornika kontrola na satu.
- 2 Pritisnite **START** za otvaranje brzog pregleda widgeta.
- 3 Ako prvi puta koristite funkciju **Messenger**, telefonom skenirajte QR kod i pratite upute na zaslonu kako biste dovršili postupak uparivanja i postavljanja.
- 4 Na satu odaberite opciju:
 - Za sastavljanje nove poruke odaberite **Nova poruka**, odaberite primatelja i prethodno definiranu poruku ili sastavite vlastitu.
 - Za pregled razgovora pritisnite **UP** ili **DOWN** i odaberite razgovor.
 - Kako biste odgovorili na poruku, odaberite razgovor, zatim odaberite **Odgovor** i prethodno definiranu poruku ili sastavite vlastitu.

Aplikacija Garmin Golf

Aplikacija Garmin Golf omogućuje vam prijenos kartica s rezultatima s kompatibilnog uređaja MARQ Aviator za prikaz detaljnih statističkih podataka i analiza udaraca. Igrači golfa mogu se međusobno natjecati na različitim terenima s pomoću aplikacije Garmin Golf. Više od 43 000 terena sadrže ljestvice poretka u koje se svatko može uključiti. Možete pokrenuti turnir i pozvati igrače na međusobno natjecanje. Garmin Golf članstvo omogućuje vam pregledavanje podataka o konturama greena na telefonu i kompatibilnom uređaju MARQ Aviator.

Aplikacija Garmin Golf sinkronizira vaše podatke s vašim Garmin Connect računom. Aplikaciju Garmin Golf možete preuzeti iz trgovine aplikacijama na telefonu (garmin.com/golfapp).

Povezivanje s aplikacijom Garmin Pilot

Aplikaciju Garmin Pilot možete upotrijebiti za izradu i slanje planova leta na sat MARQ. Aplikacija Garmin Pilot dostupna je za neke mobilne uređaje. Informacije o dostupnosti i kompatibilnosti potražite u trgovini s aplikacijama za svoj mobilni uređaj.

Vaš sat MARQ povezuje se s aplikacijom Garmin Pilot putem Bluetooth tehnologije. Dodatne informacije o kompatibilnosti potražite na web-mjestu garmin.com/ble.

- 1 Uparite telefon i sat MARQ (*Uparivanje telefona, stranica 115*).
- 2 Iz trgovine aplikacijama na telefonu instalirajte i otvorite aplikaciju Garmin Pilot.
- 3 Prijavite se u aplikaciju Garmin Pilot s pomoću vjerodajnica za prijavu u Garmin račun.
- 4 U aplikaciji Garmin Pilot odaberite **Kuća > Connex** > **Svi uređaji** i odaberite svoj sat.

Nadogradnja avijacijske baze podataka

Prije nadogradnje avijacijske baze podataka morate izraditi Garmin račun i dodati svoj sat. Na zaslonu s informacijama o uređaju možete vidjeti ID jedinice (*Prikaz informacija o uređaju, stranica 141*).

Avijacijska baza podataka valjana je 28 dana u komadu, a uključuje lokacije zračnih luka u cijelom svijetu, navigacijska pomagala i podatke o križanjima.

- 1 Idite na flyGarmin.com.
- 2 Prijavite se na svoj Garmin račun.
- 3 Odaberite opciju:
 - Sat priključite na računalo s pomoću isporučenog USB kabela.
 - Povežite svoj sat s Wi-Fi bežičnom mrežom.
- 4 Slijedite upute na zaslonu kako biste nadogradili avijacijsku bazu podataka.

Kada je sat povezan s Wi-Fi bežičnom mrežom, nadogradnje baze podataka automatski se preuzimaju tijekom noći.

Ručna sinkronizacija s avijacijskom bazom podataka

Kada je sat povezan s Wi-Fi bežičnom mrežom, nadogradnje baze podataka automatski se preuzimaju tijekom noći. U bilo kojem trenutku možete izvršiti i ručnu sinkronizaciju s bazom podataka.

- 1 Držite **MENU**.
- 2 Odaberite **Povezivost > Wi-Fi > Nadogr.avijacijske baze podataka**.
- 3 Pričekajte da se podaci sinkroniziraju.

Korisnički profil

Svoj korisnički profil možete ažurirati na satu ili u aplikaciji Garmin Connect.

Postavljanje korisničkog profila

Možete ažurirati spol, datum rođenja, visinu, težinu, dominantno zapešće, zonu pulsa, zonu snage i postavke kritične brzine plivanja (KBP). Sat te informacije koristi za izračunavanje preciznih podataka o vježbanju.

- 1 Držite **MENU**.
- 2 Odaberite **Korisnički profil**.
- 3 Odaberite opciju.

Postavke spola

Kada prvi put postavljate sat, morate odabrati spol. Većina je algoritama za fitness i treniranje binarna. Za najpreciznije rezultate Garmin preporučuje odabir spola naznačenog pri rođenju. Nakon početnog postavljanja, možete prilagoditi postavke profila u svojem Garmin Connect računu.

Profil i privatnost: Omogućuje prilagođavanje podataka na vašem javnom profilu.

Korisničke postavke: Ovdje se postavlja spol. Ako odaberete Nije navedeno, algoritmi koji zahtijevaju binarni unos upotrijebit će spol koji ste naveli kada ste prvi put postavili sat.

Prikaz kondicijske dobi

Kondicijska vam dob govori kakva je vaša kondicija u usporedbi s osobom istog spola. Vaš sat izračunava kondicijsku dob s pomoću informacija kao što su dob, indeks tjelesne mase (BMI), podaci o puls u mirovanju i povijest intenzivne aktivnosti. Ako imate Garmin Index™ vagu, sat za određivanje vaše kondicijske dobi upotrebljava mjerenje postotka masnog tkiva umjesto indeksa tjelesne mase. Promjene u vježbanju i životnom stilu mogu utjecati na vašu kondicijsku dob.

NAPOMENA: Za najtočniji izračun kondicijske dobi dovršite postavljanje korisničkog profila (*Postavljanje korisničkog profila, stranica 122*).

- 1 Držite **MENU**.
- 2 Odaberite **Korisnički profil > Kondicijska dob**.

O zonama pulsa

Mnogi sportaši zone pulsa koriste za mjerenje i povećanje svoje kardiovaskularne snage i poboljšanje kondicije. Zona pulsa je postavljeni raspon otkucaja srca u minuti. Pet opće prihvaćenih zona pulsa označene su brojevima od 1 do 5 u skladu s povećanjem intenziteta. Općenito, zone pulsa izračunavaju se na temelju postotka maksimalnog pulsa.

Ciljevi vježbanja

Poznavanje zona pulsa može pomoći u mjerenju i poboljšanju kondicije ako ta načela razumijete i primjenjujete.

- Vaš je puls dobar pokazatelj intenziteta vježbanja.
- Vježbanje u određenim zonama pulsa može poboljšati kardiovaskularni kapacitet i snagu.

Ako znate svoj maksimalni puls, pomoću tablice ([Izračuni zona pulsa, stranica 124](#)) možete odrediti najbolju zonu pulsa za svoje ciljeve vježbanja.

Ako ne znate svoj maksimalni puls, koristite jedan od kalkulatora na internetu. Neke teretane i zdravstveni centri nude test koji mjeri maksimalni puls. Zadani maksimalni puls je 220 umanjen za broj vaših godina.

Postavljanje zona pulsa

Za određivanje vaših zadanih zona pulsa sat upotrebljava podatke iz korisničkog profila koje ste unijeli u početnom postavljanju. Za profile sportova kao što su trčanje, bicikliranje i plivanje možete postaviti posebne zone pulsa. Za najtočnije podatke o kalorijama tijekom aktivnosti postavite maksimalni puls. Također možete ručno postaviti svaku zonu pulsa i unijeti puls u mirovanju. Zone možete podesiti ručno na satu ili s pomoću Garmin Connect računala.

1 Držite **MENU**.

2 Odaberite **Korisnički profil > Zone pulsa i snage > Puls**.

3 Odaberite **Maksimalni puls** i unesite svoj maksimalni puls.

Značajkom Autom.prepoz. automatski zabilježite maksimalni puls tijekom aktivnosti ([Automatsko otkrivanje mjerenja performansi, stranica 124](#)).

4 Odaberite **Laktatni prag** i unesite puls za laktatni prag.

Laktatni prag možete odrediti kroz navodeni test ([Laktatni prag, stranica 78](#)). Značajkom Autom.prepoz. automatski zabilježite laktatni prag tijekom aktivnosti ([Automatsko otkrivanje mjerenja performansi, stranica 124](#)).

5 Odaberite **Puls u mirovanju > Postavi prilagođene** i unesite svoj puls u mirovanju.

Možete koristiti prosječni puls u mirovanju koji izmjeri sat ili možete postaviti prilagođeni puls u mirovanju.

6 Odaberite **Zone > Na temelju**.

7 Odaberite opciju:

- Odaberite **% maksimalnog pulsa** kako biste pregledali i uredili zone kao postotak maksimalnog pulsa.
- Odaberite **%HRR** kako biste pregledali i uredili zone kao postotak rezervnog pulsa (razlika između maksimalnog pulsa i pulsa u mirovanju).
- Odaberite **% laktatnog praga** kako biste pregledali i uredili zone kao postotak pulsa pri laktatnom pragu.

8 Odaberite zonu i unesite vrijednost za svaku zonu.

9 Odaberite **Zon.pulsa za sport** i odaberite profil sporta kako biste dodali posebne zone pulsa (opcionalno).

10 Za dodavanje sportskih zona pulsa ponovite korake (nije obavezno).

Prepuštanje satu da odredi zone pulsa

Zadana postavka omogućuje satu da odredi vaš maksimalni puls i zone pulsa postavi kao postotak maksimalnog pulsa.

- Provjerite jesu li postavke vašeg korisničkog profila ispravne ([Postavljanje korisničkog profila, stranica 122](#)).
- Često trčite i tijekom trčanja nosite senzor pulsa na zapešću ili prsima.
- Isprobajte nekoliko planova za treniranje za puls koje možete pronaći na svom Garmin Connect računaru.
- Pomoću svog Garmin Connect računala pregledajte trendove svog pulsa i zona pulsa.

Izračuni zona pulsa

Zona	% maksimalnog pulsa	Zabilježen napor	Prednosti
1	50–60%	Opušten, lagan tempo, ritmično disanje	Početnički aerobni trening, smanjenje stresa
2	60–70%	Ugodan tempo, lagano dublje disanje, moguć razgovor	Osnovni kardiovaskularni trening, dobar tempo za oporavak
3	70–80%	Umjeren tempo, teže je voditi razgovor	Poboljšani aerobni kapacitet, optimalni kardiovaskularni trening
4	80–90%	Brzi tempo, pomalo neugodan, snažno disanje	Poboljšani anaerobni kapacitet i prag, poboljšana brzina
5	90–100%	Sprinterski tempo, ne može se održati dulje razdoblje, teško disanje	Anaerobna i mišićna izdržljivost, povećana snaga

Postavljanje zona snage

Zone snage koriste se zadanim vrijednostima na temelju spola, težine i prosječnih sposobnosti koje se ne moraju podudarati s vašim mogućnostima. Ako znate svoj funkcionalni prag snage (FTP) ili prag snage (TP), unesite ga i omogućite softveru automatski izračun vaših zona snage. Zone možete podesiti ručno na satu ili s pomoću Garmin Connect računa.

- 1 Držite **MENU**.
- 2 Odaberite **Korisnički profil > Zone pulsa i snage > Snaga**.
- 3 Odaberite aktivnost.
- 4 Odaberite **Na temelju**.
- 5 Odaberite opciju:
 - Odaberite **Vati** kako biste pregledali i uredili zone u vatima.
 - Odaberite **% FTP** ili **% TP** kako biste pregledali i uredili zone kao postotak praga snage.
- 6 Odaberite **FTP** ili **Prag snage** i unesite svoje vrijednosti.
S pomoću funkcije Autom.prepoz. automatski zabilježite prag snage tijekom aktivnosti ([Automatsko otkrivanje mjerenja performansi, stranica 124](#)).
- 7 Odaberite zonu i unesite vrijednost za svaku zonu.
- 8 Po potrebi odaberite **Minimum** i unesite minimalnu vrijednost snage.

Automatsko otkrivanje mjerenja performansi

Funkcija Autom.prepoz. uključena je prema zadanim postavkama. Sat može automatski prepoznati maksimalni puls i laktatni prag tijekom aktivnosti. Kad je uparen s kompatibilnim mjerачem snage, sat može automatski prepoznati i vaš funkcionalni prag snage (FTP) tijekom aktivnosti.

- 1 Držite **MENU**.
- 2 Odaberite **Korisnički profil > Zone pulsa i snage > Autom.prepoz..**
- 3 Odaberite opciju.

Funkcije za sigurnost i praćenje

⚠ OPREZ

Funkcije sigurnosti i praćenja dodatne su funkcije i na njih se ne smije oslanjati kao na primarni način dobivanja hitne pomoći. Aplikacija Garmin Connect neće u vaše ime kontaktirati s uslugama u hitnim slučajevima.

OBAVIJEST

Za upotrebu funkcija za sigurnost i praćenje sat MARQ Aviator mora biti povezan s aplikacijom Garmin Connect putem Bluetooth tehnologije. Na uparenom telefonu mora biti omogućen podatkovni paket, a telefon se mora nalaziti u području koje je pokriveno mrežom i u kojem je moguć prijenos podataka. Kontakte u hitnim slučajevima možete unijeti u svoj Garmin Connect račun.

Dodatne informacije o funkcijama za sigurnost i praćenje potražite na web-mjestu garmin.com/safety.

Assistance: Omogućuje slanje poruke s vašim imenom, LiveTrack vezom i GPS lokacijom (ako je dostupna) vašim kontaktima u hitnim slučajevima.

Prepoznavanje nezgoda: Kada sat MARQ Aviator tijekom određenih aktivnosti na otvorenom prepozna nezgodu, šalje automatsku poruku, LiveTrack vezu i GPS lokaciju (ako je dostupna) vašim kontaktima u hitnim slučajevima.

LiveTrack: Omogućuje prijateljima i obitelji da prate vaše utrke i treninge u stvarnom vremenu. Možete pozvati pratitelje putem e-pošte ili društvenih medija i omogućiti im prikaz podataka uživo na web-mjestu.

Live Event Sharing: Omogućuje slanje poruka prijateljima i članovima obitelji tijekom događaja uz ažuriranja u stvarnom vremenu.

NAPOMENA: Ta je funkcija dostupna samo ako je vaš sat povezan s kompatibilnim telefonom s putem Android tehnologije.

GroupTrack: Omogućuje praćenje vaših veza pomoću LiveTrack izravno na zaslonu i u stvarnom vremenu.

Dodavanje kontakata u hitnim slučajevima

Brojevi telefona kontakata u hitnim slučajevima upotrebljavaju se za funkcije sigurnosti i praćenja.

- 1 U aplikaciji Garmin Connect odaberite ●●●.
- 2 Odaberite **Sigurnost i praćenje > Sigurnosne funkcije > Kontakti u hitnim slučajevima > Dodavanje kontakata u hitnim slučajevima**.
- 3 Slijedite upute na zaslonu.

Vaši će kontakti u hitnim slučajevima primiti poruku kada ih dodate kao kontakte u hitnim slučajevima, a mogu prihvatiti ili odbiti vaš zahtjev. Ako kontakt odbije zahtjev, morate odabrati drugi kontakt u hitnim slučajevima.

Dodavanje kontakata

U aplikaciju Garmin Connect možete dodati do 50 kontakata. Adrese e-pošte kontakata možete upotrijebiti u funkciji LiveTrack. Tri kontakta možete postaviti kao kontakte u hitnim slučajevima ([Dodavanje kontakata u hitnim slučajevima, stranica 125](#)).

- 1 U aplikaciji Garmin Connect odaberite ●●●.
- 2 Odaberite **Kontakt**.
- 3 Slijedite upute na zaslonu.

Kako biste nakon dodavanja kontakata primijenili izmjene na uređaj MARQ Aviator, morate sinkronizirati podatke ([Upotreba aplikacije Garmin Connect, stranica 119](#)).

Uključivanje i isključivanje funkcije prepoznavanja nezgoda

⚠ OPREZ

Prepoznavanje nezgoda dodatna je funkcija dostupna samo za određene aktivnosti na otvorenom. Funkcija prepoznavanje nezgoda ne bi smjela biti primarni način dobivanja hitne pomoći. Aplikacija Garmin Connect neće u vaše ime kontaktirati s uslugama u hitnim slučajevima.

OBAVIJEST

Da biste na svom sat u mogućnosti omogućiti prepoznavanje nezgoda, najprije u aplikaciji Garmin Connect morate postaviti kontakte u hitnim slučajevima (*Dodavanje kontakata u hitnim slučajevima, stranica 125*). Na uparenom telefonu mora biti omogućen podatkovni paket, a telefon se mora nalaziti u području koje je pokriveno mrežom i u kojem je moguć prijenos podataka. Vaši kontakti u hitnim slučajevima moraju moći primiti poruke e-pošte ili tekstne poruke (primjenjuju se standardne naknade za slanje tekstnih poruka).

- 1 Držite **MENU**.
- 2 Odaberite **Sigurnost i praćenje > Prepoznavanje nezgoda**.
- 3 Odaberite GPS aktivnost.

NAPOMENA: Prepoznavanje nezgoda dostupno je samo za određene aktivnosti na otvorenom.

Ako vaš sat MARQ Aviator prepozna nezgodu dok je vaš telefon povezan, aplikacija Garmin Connect vašim će kontaktima u hitnim slučajevima poslati automatsku tekstnu poruku i poruku e-pošte s vašim imenom i GPS lokacijom (ako je dostupna). Poruka se pojavljuje na vašem uređaju i uparenom telefonu i pokazuje da će vaši kontakti biti obaviješteni za 15 sekundi. Ako vam pomoć nije potrebna, možete otkazati automatsku poruku za hitan slučaj.

Traženje pomoći

⚠ OPREZ

Pomoć je dodatna funkcija i na nju se ne smije oslanjati kao na primarni način dobivanja hitne pomoći. Aplikacija Garmin Connect neće u vaše ime kontaktirati s uslugama u hitnim slučajevima.

OBAVIJEST

Da biste mogli zatražiti pomoć, najprije morate postaviti kontakte u hitnim slučajevima u aplikaciji Garmin Connect (*Dodavanje kontakata u hitnim slučajevima, stranica 125*). Na uparenom telefonu mora biti omogućen podatkovni paket, a telefon se mora nalaziti u području koje je pokriveno mrežom i u kojem je moguć prijenos podataka. Vaši kontakti u hitnim slučajevima moraju moći primiti poruke e-pošte ili tekstne poruke (primjenjuju se standardne naknade za slanje tekstnih poruka).

- 1 Držite **LIGHT**.
- 2 Kada triput osjetite vibriranje, otpustite gumb kako biste pokrenuli funkciju pomoći.
Prikazat će se zaslon za odbrojavanje.
SAVJET: Možete odabrati **Odustani** prije završetka odbrojavanja da biste otkazali poruku.

Pokretanje GroupTrack sesije

OBAVIJEST

Na uparenom telefonu mora biti omogućen podatkovni paket, a telefon se mora nalaziti u području koje je pokriveno mrežom i u kojem je moguć prijenos podataka.

Ako želite pokrenuti GroupTrack sesiju, najprije morate upariti sat s kompatibilnim telefonom ([Uparivanje telefona, stranica 115](#)).

Ove se upute odnose na pokretanje GroupTrack sesije s pomoću sata MARQ Aviator. Ako vaši kontakti imaju druge kompatibilne uređaje, možete ih vidjeti na karti. Drugi uređaji možda neće moći na karti prikazati GroupTrack vozače.

- 1 Na satu MARQ Aviator držite **MENU** i odaberite **Sigurnost i praćenje > GroupTrack > Prikaži na karti** kako biste na zaslonu s kartom mogli vidjeti kontakte.
- 2 U aplikaciji Garmin Connect odaberite **••• > Sigurnost i praćenje > LiveTrack > ⋮ > Postavke > GroupTrack**.
- 3 Odaberite **Svi kontakti** ili **Samo s pozivnicom** i odaberite svoje kontakte.
- 4 Odaberite **Pokreni LiveTrack**.
- 5 Na satu pokrenite aktivnost na otvorenom.
- 6 Pomaknite se do karte kako biste vidjeli svoje kontakte.

SAVJET: Za prikaz informacija o udaljenosti, smjeru i tempu ili brzini drugih kontakata u GroupTrack sesiji, dok se prikazuje karta pritisnite i držite **MENU** i odaberite **Povez.uređ.u blizini**.

Savjeti za GroupTrack sesije

Funkcija GroupTrack omogućuje praćenje drugih kontakata u grupi pomoću funkcije LiveTrack izravno na zaslonu. Svi članovi grupe moraju biti vaši kontakti na Garmin Connect računu.

- Započnite aktivnost na otvorenom pomoću GPS-a.
- Uparite uređaj MARQ Aviator i telefon s pomoću Bluetooth tehnologije.
- U aplikaciji Garmin Connect odaberite **••• > Kontakti** kako biste ažurirali popis kontakata za GroupTrack sesiju.
- Provjerite jesu li svi vaši kontakti upareni sa svojim telefonima i pokrenite LiveTrack sesiju u aplikaciji Garmin Connect.
- Pazite da se svi vaši kontakti nalaze u dometu (40 km ili 25 mi).
- Tijekom GroupTrack sesije pomaknite se do karte kako biste vidjeli svoje kontakte ([Dodavanje karte aktivnosti, stranica 47](#)).

GroupTrack postavke

Držite **MENU** i odaberite **Sigurnost i praćenje > GroupTrack**.

Prikaži na karti: Omogućuje prikaz kontakata na zaslonu s kartom tijekom GroupTrack sesije.

Vrste aktivnosti: Omogućuje vam odabir vrsti aktivnosti koje se tijekom GroupTrack sesije pojavljuju na zaslonu s kartom.

Postavke za zdravlje i wellness

Držite **MENU** i odaberite **Zdravlje i wellness**.

Puls: Omogućuje prilagođavanje postavki senzora pulsa na zapešću (*Postavke senzora pulsa na zapešću, stranica 95*).

Način rada pulsne oksimetrije: Omogućuje odabir načina rada pulsnog oksimetra (*Postavljanje načina rada pulsno oksimetra, stranica 97*).

Dnevni sažetak: Omogućuje Body Battery dnevni sažetak koji se prikazuje nekoliko sati prije početka razdoblja u kojem obično spavate. Dnevni sažetak pruža uvid u to kako su stres i aktivnosti tog dana utjecali na Body Battery razinu (*Body Battery, stranica 72*).

Upozorenja o stresu: Obavještava vas kad razdoblja stresa isprazne Body Battery razinu.

Upozorenja za odmor: Obavještava vas o razdoblju odmaranja i njegovom učinku na Body Battery razinu.

Upozorenje za kretanje: Omogućuje ili onemogućuje upotrebu funkcije Upozorenje za kretanje (*Korištenje upozorenja za kretanje, stranica 128*).

Upozorenja na ciljeve: Omogućuje uključivanje i isključivanje upozorenja na ciljeve ili njihovo isključivanje samo tijekom aktivnosti. Upozorenja na ciljeve pojavljuju se za ciljni broj koraka u danu, ciljni broj katova za uspon u danu i tjedni ciljni broj minuta intenzivnog vježbanja.

Move IQ: Omogućuje uključivanje i isključivanje Move IQ® događaja. Kada se vaše kretanje podudara s poznatim obrascima vježbanja, funkcija Move IQ automatski prepoznaje taj događaj i prikazuje ga na vašoj vremenskoj liniji. Move IQ događaji prikazuju vrstu i trajanje aktivnosti, ali oni se neće pojaviti na vašem popisu aktivnosti ili u novostima. Za više pojedinosti i veću točnost, mjerenu aktivnost možete snimiti na svoj uređaj.

Automatski cilj

Uređaj automatski stvara ciljni broj koraka u danu na temelju vaše prethodne razine aktivnosti. Kako dan prolazi, uređaj prikazuje vaš napredak prema dnevnom cilju.

Ako ne uključite funkciju automatskog postavljanja cilja, putem svog Garmin Connect računara možete postaviti prilagođeni ciljni broj koraka.

Korištenje upozorenja za kretanje

Sjedenje tijekom dužeg vremenskog razdoblja može prouzročiti neželjene metaboličke promjene. Upozorenje za kretanje podsjeća vas na potrebu za kretanjem. Nakon sat vremena neaktivnosti prikazat će se poruka Krećite se! i traka podsjetnika na kretanje. Svakih 15 minuta neaktivnosti prikazat će se dodatni segmenti na traci. Uređaj se oglašava i zvučnim signalima ili vibracijom ako su oni uključeni (*Postavke sustava, stranica 138*).

Kako biste ponovno postavili upozorenje za kretanje, kratko prošećite (barem nekoliko minuta).

Minute intenzivnog vježbanja

Za bolje zdravlje, organizacije kao što je Svjetska zdravstvena organizacija preporučuju najmanje 150 minuta umjerene tjelesne aktivnosti tjedno (npr. žustro hodanje) ili 75 minuta intenzivne tjelesne aktivnosti tjedno (npr. trčanje).

Sat prati intenzitet aktivnosti i bilježi trajanje umjerenih i intenzivnih aktivnosti (za određivanje intenzivnih aktivnosti potrebni su podaci o pulsu). Sat zbraja minute umjerenih i minute intenzivnih aktivnosti. Ukupni zbroj minuta intenzivnih aktivnosti se udvostručuje.

Izračun minuta intenzivnog vježbanja

Vaš sat MARQ Aviator izračunava minute intenzivnog vježbanja uspoređivanjem podataka o pulsu s prosjekom pulsa u mirovanju. Ako je praćenje pulsa isključeno, sat izračunava minute vježbanja umjerenim intenzitetom analizirajući broj koraka u minuti.

- Za najtočniji izračun minuta intenzivnog vježbanja, pokrenite aktivnost s mjerenjem vremena.
- Za najtočnije mjerenje pulsa u mirovanju sat nosite cijeli dan i noć.

Praćenje spavanja

Dok spavate, sat automatski prepoznaje da spavate i prati vaše kretanje tijekom uobičajenog vremena spavanja. Uobičajeno vrijeme spavanja možete postaviti u aplikaciji Garmin Connect ili u postavkama sata (*Prilagođavanje načina rada za spavanje, stranica 140*). Statistički podaci o spavanju obuhvaćaju ukupno trajanje spavanja, faze spavanja, razdoblja kretanja u snu i rezultat spavanja. Vaš trener za spavanje pruža preporuke za spavanje na temelju prethodnog spavanja i aktivnosti, statusa varijabilnosti pulsa i drijemanja (*Brzi pregledi widgeta, stranica 67*). Drijemanje se dodaje vašim statističkim podacima o spavanju, a može utjecati i na vaš oporavak. Statističke podatke o spavanju možete pregledati na Garmin Connect računu.

NAPOMENA: Za isključivanje obavijesti i upozorenja, izuzev alarma, možete upotrijebiti način rada Bez ometanja (*Kontrole, stranica 89*).

Korištenje funkcije za automatsko praćenje spavanja

- 1 Nosite sat za vrijeme spavanja.
- 2 Prenesite podatke o spavanju na web-mjesto Garmin Connect (*Upotreba aplikacije Garmin Connect, stranica 119*).
Statistiku spavanja možete pregledati na Garmin Connect računu.
Informacije o spavanju prethodne noći možete pregledati na satu MARQ Aviator (*Brzi pregledi widgeta, stranica 67*).

Navigacija

Pregled i uređivanje spremljenih lokacija

SAVJET: Lokaciju možete spremi u izborniku kontrola (*Kontrole, stranica 89*).

- 1 Pritisnite **START** na zaslonu sata.
- 2 Odaberite **Navigiraj > Spremljene lokacije**.
- 3 Odaberite spremljenu lokaciju.
- 4 Odaberite opciju pregledavanja ili uređivanja pojedinosti o lokaciji.

Spremanje lokacije na dvostrukoj mreži

Možete spremi trenutnu lokaciju s pomoću dvostrukih mrežnih koordinata kako biste kasnije mogli navigirati natrag do iste lokacije.

- 1 Prilagodite gumb ili kombinaciju gumba za funkciju **Dvostruka mreža** (*Prilagođavanje tipki prečaca, stranica 140*).
- 2 Držite prilagođeni gumb ili kombinaciju gumba kako biste spremili lokaciju na dvostrukoj mreži.
- 3 Pričekajte da sat pronađe satelite.
- 4 Pritisnite **START** za spremanje lokacije.
- 5 Po potrebi pritisnite **DOWN** za uređivanje pojedinosti o lokaciji.

Postavljanje referentne točke

Možete postaviti referentnu točku kako biste odredili smjer i udaljenost do lokacije ili smjera.

- 1 Odaberite opciju:
 - Držite **LIGHT**.

SAVJET: Referentnu točku možete postaviti tijekom bilježenja aktivnosti.

 - Pritisnite **START** na zaslonu sata.
- 2 Odaberite **Referentna točka**.
- 3 Pričekajte da sat pronađe satelite.
- 4 Pritisnite **START** i odaberite **Dodavanje točke**.
- 5 Odaberite lokaciju ili smjer koji će se upotrijebiti kao referentna točka za navigaciju.
Pojavit će se strelica kompasa i udaljenost do odredišta.
- 6 Vrha sata okrenite u svom smjeru.
Kada skrenete sa smjera, kompas prikazuje smjer i stupanj skretanja.
- 7 Po potrebi pritisnite **START** i odaberite **Promijeni točku** da biste postavili drugu referentnu točku.

Navigacija prema odredištu

Pomoću svog uređaja možete navigirati do odredišta ili slijediti stazu.

- 1 Pritisnite **START** na zaslonu sata.
- 2 Odaberite aktivnost.
- 3 Držite **MENU**.
- 4 Odaberite **Navigacija**.
- 5 Odaberite kategoriju.
- 6 Za odabir odredišta odgovarajte na upute na zaslonu.
- 7 Odaberite **Idi na**.
Pojavit će se navigacijski podaci.
- 8 Pritisnite **START** kako biste započeli navigaciju.

Navigacija do točke interesa

Ako kartografski podaci instalirani na vašem satu uključuju točke interesa, možete navigirati do njih.

- 1 Pritisnite **START** na zaslonu sata.
- 2 Odaberite aktivnost.
- 3 Držite **MENU**.
- 4 Odaberite **Navigacija > Točke interesa**, a zatim odaberite kategoriju.
Pojavit će se popis točaka interesa najbližih vašoj trenutnoj lokaciji.
- 5 Prema potrebi odaberite jednu od opcija:
 - Za pretraživanje u blizini neke druge lokacije, odaberite **Traži pored**, a zatim odaberite lokaciju.
 - Kako biste točku interesa tražili prema nazivu, odaberite **Pretraživanje sa slovanjem** i unesite naziv.
 - Za pretraživanje točaka interesa u blizini odaberite **Oko mene** (*Navigacija pomoću funkcije Oko mene, stranica 110*).
- 6 U rezultatima pretraživanja odaberite točku interesa.
- 7 Odaberite **Idi**.
Pojavit će se navigacijski podaci.
- 8 Za početak navigacije pritisnite **START**.

Navigacija do početne točke spremljene aktivnosti

Možete navigirati natrag do početne točke spremljene aktivnosti pravocrtno ili putem kojim ste prošli. Ova je funkcija dostupna samo za aktivnosti koje koriste GPS.

- 1 Pritisnite **START** na zaslonu sata.
- 2 Odaberite aktivnost.
- 3 Držite **MENU**.
- 4 Odaberite **Navigacija > Aktivnosti**.
- 5 Odaberite aktivnost.
- 6 Odaberite **Natrag na početak** i odaberite opciju:
 - Kako biste navigirali natrag do početne točke svoje aktivnosti putem kojim ste prošli, odaberite **TracBack**.
 - Ako nemate podržanu kartu ili ako upotrebljavate izravnu izradu rute, odaberite **Ruta** kako biste pravocrtno navigirali natrag do početne točke svoje aktivnosti.
 - Ako ne upotrebljavate izravnu izradu rute, odaberite **Ruta** kako biste navigirali natrag do početne točke svoje aktivnosti pomoću uputa skretanje-po-skretanje.
- 7 Pritisnite **DOWN** za prikaz kompasa (nije obavezno).

Strelica pokazuje prema početnoj točki.

Upute skretanje-po-skretanje pomažu u navigaciji do početne točke vaše zadnje spremljene aktivnosti ako imate podržanu mapu ili upotrebljavate izravnu izradu ruta. Ako ne upotrebljavate izravnu izradu ruta, na karti se prikazuje linija koja povezuje vašu trenutnu lokaciju i početnu točku zadnje spremljene aktivnosti.

NAPOMENA: Možete pokrenuti mjerač vremena kako bi se spriječio prelazak uređaja u način rada sata.

Navigacija do početne točke tijekom aktivnosti

Možete navigirati natrag do početne točke svoje trenutne aktivnosti pravocrtno ili putem kojim ste prošli. Ova je funkcija dostupna samo za aktivnosti koje koriste GPS.

- 1 Tijekom aktivnosti pritisnite **STOP**.
- 2 Odaberite **Natrag na početak** i odaberite opciju:
 - Kako biste navigirali natrag do početne točke svoje aktivnosti putem kojim ste prošli, odaberite **TracBack**.
 - Ako nemate podržanu kartu ili ako upotrebljavate izravnu izradu rute, odaberite **Ruta** kako biste pravocrtno navigirali natrag do početne točke svoje aktivnosti.
 - Ako ne upotrebljavate izravnu izradu rute, odaberite **Ruta** kako biste navigirali natrag do početne točke svoje aktivnosti pomoću uputa skretanje-po-skretanje.

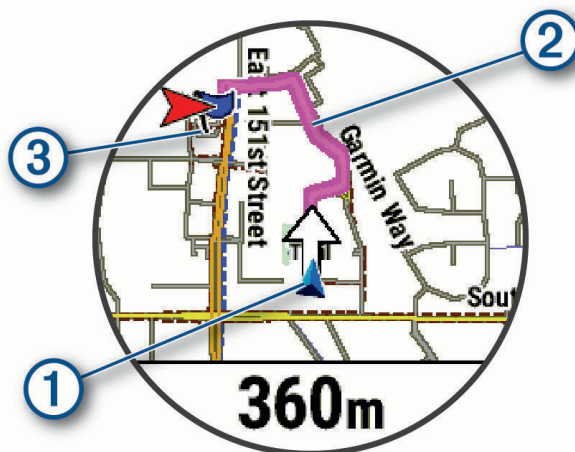

Na karti se prikazuju vaša trenutna lokacija ①, trag koji treba slijediti ② i vaše odredište ③.

Pregled uputa za rutu

Možete pregledati popis uputa skretanje-po-skretanje za rutu.

- 1 Tijekom navigacije rutom držite **MENU**.
- 2 Odaberite **Skretanje-po-skretanje**.
Prikazuje se popis uputa skretanje-po-skretanje.
- 3 Pritisnite **DOWN** za prikaz dodatnih uputa.

Navigacija s funkcijom Sight 'N Go

Uređaj možete usmjeriti prema objektu u daljini, primjerice, vodotornju, odrediti smjer i zatim se kretati prema objektu.

- 1 Pritisnite **START** na zaslonu sata.
- 2 Odaberite aktivnost.
- 3 Držite **MENU**.
- 4 Odaberite **Navigacija > Sight 'N Go**.
- 5 Usmjerite vrh sata prema objektu i pritisnite **START**.
Pojavit će se navigacijski podaci.
- 6 Pritisnite **START** kako biste započeli navigaciju.

Označavanje i pokretanje navigacije na lokaciju čovjeka u moru

Lokaciju čovjeka u moru (MOB) možete spremići i automatski započeti navigaciju na nju.

SAVJET: Funkciju držanja tipki možete prilagoditi za pristup funkciji MOB (*Prilagođavanje tipki prečaca*, stranica 140).

- 1 Pritisnite **START** na zaslonu sata.
- 2 Odaberite aktivnost.
- 3 Držite **MENU**.
- 4 Odaberite **Navigacija > Zadnja MOB lokacija**.
Pojavit će se navigacijski podaci.



Dijeljenje lokacije s karte pomoću Garmin Connect aplikacije

OBAVIJEST

Dužni ste osigurati diskreciju pri dijeljenju informacija o lokaciji s drugima. Uvijek imajte na umu s kojim osobama dijelite informacije o lokaciji i odgovara li vam to.

NAPOMENA: Ta je funkcija dostupna samo ako je uređaj kompatibilan sa stazom Garmin povezan s uređajem iPhone putem Bluetooth tehnologije.

Možete dijeliti informacije o lokaciji i podatke s Apple karti na kompatibilni Garmin uređaj.

- 1 Na kartama Apple odaberite lokaciju.
- 2 Odaberite  > .
- 3 Ako je potrebno, u Garmin Connect aplikaciji odaberite Garmin uređaj.

U Garmin Connect aplikaciji se pojavljuje obavijest o tome da je lokacija sada dostupna na vašem uređaju (*Pokretanje GPS aktivnosti s dijeljene lokacije*, stranica 133).

Pokretanje GPS aktivnosti s dijeljene lokacije

Pomoću Garmin Connect aplikacije možete podijeliti lokaciju s Apple karte na svoj sat i navigirati do te lokacije (*Dijeljenje lokacije s karte pomoću Garmin Connect aplikacije, stranica 132*).

- 1 Kada na satu primite obavijest o lokaciji, odaberite ✓.

Na satu se prikazuju informacije o lokaciji.

SAVJET: Lokacija je spremljena na sat. Za kasniji pregled lokacije pritisnite **START** i odaberite **Navigiraj > Spremljene lokacije**.

- 2 Odaberite **Idi na** te odaberite aktivnost.
- 3 Slijedite upute na zaslonu kako biste nastavili do odredišta.

Navigacija do podijeljene lokacije tijekom aktivnosti

Ova je funkcija dizajnirana za aktivnosti koje koriste GPS. Ako je GPS isključen za vašu aktivnost, lokaciju možete vidjeti kasnije.

SAVJET: Lokacija je spremljena na sat. Za kasniji pregled lokacije pritisnite **START** i odaberite **Navigiraj > Spremljene lokacije**.

Na sat možete primati podijeljene lokacije i navigirati do njih (*Dijeljenje lokacije s karte pomoću Garmin Connect aplikacije, stranica 132*).

- 1 Počnite GPS aktivnost (*Započinjanje aktivnosti, stranica 19*).
Na satu se prikazuje obavijest s nazivom zpodijeljene lokacije.
- 2 Odaberite ✓ za navigaciju do podijeljenje lokacije.
- 3 Slijedite upute na zaslonu kako biste nastavili do odredišta.

Zaustavljanje navigacije

- 1 Za vrijeme trajanja aktivnosti gumb **MENU** držite pritisnutim.
- 2 Odaberite **Zaust. navigacije**.

Staze

UPOZORENJE

Ova funkcija korisnicima omogućuje preuzimanje ruta koje su stvorili drugi korisnici. Garmin ne zastupa sigurnost, točnost, pouzdanost, potpunost ili pravodobnost ruta koje su izradile treće strane. Na vlastiti rizik upotrebljavate ili se oslanjate na rute koje su izradile treće strane.

Stazu s računa usluge Garmin Connect možete poslati na svoj uređaj. Nakon spremanja staze na uređaj možete navigirati tom stazom pomoću uređaja.

Ako se radi o dobroj ruti, možete pratiti spremljenu stazu. Primjerice, možete spremiti i pratiti rutu za put na posao kojom se mogu kretati biciklisti.

Možete pratiti i spremljenu stazu te pokušati dostići ili premašiti prethodno postavljene ciljeve performansi. Primjerice, ako je staza izvorno prijeđena za 30 minuta, vi i Virtual Partner možete se utrkivati nastojeći prijeći stazu za manje od 30 minuta.

Stvaranje i praćenje staze na uređaju

- 1 Pritisnite **START** na zaslonu sata.
- 2 Odaberite aktivnost.
- 3 Držite **MENU**.
- 4 Odberite **Navigacija > Staze > Stvori novo**.
- 5 Unesite naziv staze i odaberite ✓.
- 6 Odaberite **Dodaj lokaciju**.
- 7 Odaberite opciju.
- 8 Po potrebi ponovite korake 6 i 7.
- 9 Odaberite **Gotovo > Slijedi stazu**.
Pojavit će se navigacijski podaci.
- 10 Pritisnite **START** kako biste započeli navigaciju.

Stvaranje povratne staze

Uređaj na temelju određene udaljenosti i smjera navigacije može stvoriti povratnu stazu.

- 1 Pritisnite **START** na zaslonu sata.
- 2 Odaberite **Trčanje** ili **Biciklizam**.
- 3 Držite **MENU**.
- 4 Odaberite **Navigacija > Povratna staza**.
- 5 Unesite ukupnu udaljenost staze.
- 6 Odaberite smjer.
Uređaj stvara do tri staze. Možete pritisnuti **DOWN** kako biste vidjeli staze.
- 7 Za odabir staze pritisnite **START**.
- 8 Odaberite opciju:
 - Za početak navigacije odaberite **Idi**.
 - Kako biste stazu vidjeli na karti te pomicali i zumirali na karti, odaberite **Karta**.
 - Kako biste vidjeli popis skretanja na stazi, odaberite **Skretanje-po-skretanje**.
 - Za prikaz grafikona nadmorske visine staze odaberite **Iscrtav.elev..**
 - Za spremanje staze odaberite **Spremi**.
 - Kako biste vidjeli popis uzbrdica na stazi, odaberite **Prikaz uzbrdica**.

Stvaranje staze u aplikaciji Garmin Connect

Ako želite stvoriti stazu u aplikaciji Garmin Connect, morate imati Garmin Connect račun ([Garmin Connect, stranica 118](#)).

- 1 U aplikaciji Garmin Connect odaberite •••.
- 2 Odaberite **Trenir. i planiranje > Staze > Stvaranje staze**.
- 3 Odaberite vrstu staze.
- 4 Slijedite upute na zaslonu.
- 5 Odaberite **Gotovo**.
NAPOMENA: Ovu stazu možete poslati na uređaj ([Slanje staze na uređaj, stranica 135](#)).

Slanje staze na uređaj

Stvorenu stazu možete poslati na uređaj s pomoću aplikacije Garmin Connect (*Stvaranje staze u aplikaciji Garmin Connect, stranica 134*).

- 1 U aplikaciji Garmin Connect odaberite ●●●.
- 2 Odaberite **Trenir. i planiranje > Staze**.
- 3 Odaberite stazu.
- 4 Odaberite .
- 5 Odaberite kompatibilan uređaj.
- 6 Slijedite upute na zaslonu.

Pregled ili uređivanje pojedinosti o stazi

Možete pregledati ili urediti pojedinosti o stazi prije navigacije stazom.

- 1 Pritisnite **START** na zaslonu sata.
- 2 Odaberite aktivnost.
- 3 Držite **MENU**.
- 4 Odaberite **Navigacija > Staze**.
- 5 Pritisnite **START** za odabir staze.
- 6 Odaberite opciju:
 - Za početak navigacije odaberite **Slijedi stazu**.
 - Za stvaranje prilagođene narukvice s tempom odaberite **PacePro**.
 - Za stvaranje ili prikaz analize napora na stazi odaberite **Vodič za snagu**.
 - Kako biste stazu vidjeli na karti te pomicali i zumirali na karti, odaberite **Karta**.
 - Za pokretanje staze u suprotnom smjeru odaberite **Obrnuto dovrš.staze**.
 - Za prikaz grafikona nadmorske visine staze odaberite **Iscrtav.elev..**
 - Za promjenu naziva staze odaberite **Naziv**.
 - Za uređivanje staze odaberite **Uredi**.
 - Kako biste vidjeli popis uzbrdica na stazi, odaberite **Prikaz uzbrdica**.
 - Za brisanje staze odaberite **Izbriši**.

Projekcija točke

Možete stvoriti novu lokaciju projiciranjem udaljenosti i smjera od označene lokacije do nove lokacije.

NAPOMENA: Možda ćete morati dodati aplikaciju Proj.točke na popis aktivnosti i aplikacija.

- 1 Pritisnite **START** na zaslonu sata.
- 2 Odaberite **Proj.točke**.
- 3 Za postavljanje smjera pritisnite **UP** ili **DOWN**.
- 4 Pritisnite **START**.
- 5 Za odabir mjerne jedinice pritisnite **DOWN**.
- 6 Za unos udaljenosti pritisnite **UP**.
- 7 Pritisnite **START** za spremanje.

Projicirana točka sprema se sa zadanim nazivom.

Postavke navigacije

Možete prilagoditi funkcije i izgled karte dok navigirate do odredišta.

Prilagođavanje zaslona s navigacijskim podacima

- 1 Držite **MENU**.
- 2 Odaberite **Navigacija > Zasloni s podacima**.
- 3 Odaberite opciju:
 - Za uključivanje ili isključivanje karte odaberite **Karta > Status**.
 - Odaberite **Karta > Podatkovno polje** kako biste uključili ili isključili podatkovno polje koje prikazuje informacije o ruti na karti.
 - Odaberite **Nadolazi** kako biste uključili ili isključili informacije o nadolazećim točkama staze.
 - Odaberite **Navođenje** za uključivanje ili isključivanje stranice vodiča na kojoj se prikazuje smjer kompasu ili koji će se slijediti za vrijeme navigacije.
 - Za uključivanje i isključivanje grafikona nadmorske visine odaberite **Isctav.elev..**
 - Odaberite zaslon koji želite dodati, ukloniti ili prilagoditi.

Postavljanje indikatora smjera

Možete postaviti indikator smjera koji će se za vrijeme navigacije prikazivati na stranicama s podacima. Indikator pokazuje na ciljani smjer kretanja.

- 1 Držite **MENU**.
- 2 Odaberite **Navigacija > Oznaka smjera**.

Postavljanje navigacijskih rješenja

Možete postaviti upozorenja koja će vam pomoći u navigaciji do odredišta.

- 1 Držite **MENU**.
- 2 Odaberite **Navigacija > Upozorenja**.
- 3 Odaberite opciju:
 - Kako biste postavili upozorenje za određenu udaljenost od konačnog odredišta, odaberite **Konačna udaljenost**.
 - Kako biste postavili upozorenje za vrijeme koje preostaje do konačnog odredišta, odaberite **Kon.preost.vrij.dol..**
 - Da biste postavili upozorenje kada skrenete s kursa, odaberite **Van staze**.
 - Da biste omogućili upute za navigaciju skretanje-po-skretanje, odaberite **Upute za skretanja**.
- 4 Po potrebi odaberite **Status** kako biste uključili upozorenje.
- 5 Po potrebi unesite vrijednost za udaljenost ili vrijeme, a zatim odaberite ✓.

Postavke upravitelja napajanja

Držite **MENU** i odaberite **Upravitelj napajanja**.

Štednja baterije: Omogućuje prilagodbu funkcije štednje baterije u načinu rada sata (*Prilagodba funkcije štednje baterije, stranica 137*).

Način napajanja: Omogućuje prilagodbu postavki sustava, aktivnosti i GPS-a za produljenje trajanja baterije tijekom aktivnosti (*Prilagodba načina napajanja, stranica 137*).

Postotak napunj.baterije: Prikazuje preostalo trajanje baterije kao postotak.

Proc.kapac.baterije: Prikazuje preostalo trajanje baterije kao procijenjeni broj dana ili sati.

Prilagodba funkcije štednje baterije

Funkcija štednje baterije omogućuje brzu prilagodbu postavki sustava za dulje trajanje baterije u načinu rada sata.

Možete uključiti funkciju štednje baterije u izborniku kontrola (*Kontrole, stranica 89*).

1 Držite **MENU**.

2 Odaberite **Upravitelj napajanja > Štednja baterije**.

3 Odaberite **Status** za uključivanje funkcije štednje baterije.

4 Odaberite **Uredi** i odaberite opciju:

- Odaberite **Izgled sata** da biste omogućili zaslon sata male potrošnje energije koji se ažurira jednom u minuti.
- Odaberite **Glazba** da biste onemogućili slušanje glazbe putem sata.
- Odaberite **Telefon** da biste prekinuli vezu uparenog telefona.
- Odaberite **Wi-Fi** kako biste prekinuli vezu s Wi-Fi mrežom.
- Odaberite **Puls na zapešću** da biste isključili mjerenje pulsa na zapešću.
- Odaberite **Pulsni oksimetar** kako biste isključili senzor pulsnog oksimetra.
- Odaberite opciju **Uvijek uključeni zaslon** za isključivanje zaslona kada se ne upotrebljava.
- Odaberite **Svjetlina** za smanjenje svjetline zaslona.

Na satu se prikazuju sati trajanja baterije koji se mogu dobiti promjenom pojedinačne postavke.

5 Odaberite **Upoz. za slabu bat.** kako biste primili upozorenje kad je baterija gotovo prazna.

Promjena načina napajanja

Možete promijeniti način napajanja kako biste produljili trajanje baterije tijekom aktivnosti.

1 Za vrijeme trajanja aktivnosti gumb **MENU** držite pritisnutim.

2 Odaberite **Način napajanja**.

3 Odaberite opciju.

Na satu se prikazuju sati trajanja baterije koji se mogu dobiti odabranim načinom napajanja.

Prilagodba načina napajanja

Uređaj se isporučuje s nekoliko načina napajanja koji vam omogućuju brzo podešavanje postavki sustava, aktivnosti i GPS-a kako biste produljili trajanje baterije tijekom aktivnosti. Možete prilagoditi postojeće načine napajanja i stvoriti nove prilagođene načine napajanja.

1 Držite **MENU**.

2 Odaberite **Upravitelj napajanja > Način napajanja**.

3 Odaberite opciju:

- Odaberite način napajanja koji želite prilagoditi.
- Odaberite **Dodaj novo** kako biste izradili prilagođeni način napajanja.

4 Po potrebi unesite prilagođeni naziv.

5 Odaberite opciju za prilagođavanje posebnih postavki načina napajanja.

Primjerice, možete promijeniti postavke GPS-a ili prekinuti vezu uparenog telefona.

Na satu se prikazuju sati trajanja baterije koji se mogu dobiti promjenom pojedinačne postavke.

6 Po potrebi odaberite **Gotovo** za spremanje i upotrebu prilagođenog načina napajanja.

Vraćanje načina napajanja

Možete ponovno postaviti unaprijed učitani način napajanja na tvornički zadane postavke.

- 1 Držite **MENU**.
- 2 Odaberite **Upravitelj napajanja > Način napajanja**.
- 3 Odaberite unaprijed učitani način napajanja.
- 4 Odaberite **Vrati > Da**.

Postavke sustava

Držite **MENU**, a zatim odaberite **Sustav**.

Jezik: Postavlja jezik koji se prikazuje na satu.

Vrijeme: Prilagođavanje postavki vremena (*Postavke vremena, stranica 139*).

Prikaz: Podešava postavke zaslona (*Promjena postavki zaslona, stranica 140*).

Dodirni zaslon: Omogućuje omogućavanje ili onemogućavanje dodirnog zaslona tijekom općenite upotrebe, aktivnosti ili spavanja.

Sateliti: Postavlja zadani satelitski sustav koji će se upotrebljavati za aktivnosti. Ako je potrebno, možete prilagoditi postavke satelita za svaku aktivnost (*Postavke satelita, stranica 54*).

Zvuk i vibriranje: Postavlja zvukove sata, poput tonova gumba, upozorenja i vibracija.

Način rada za spavanje: Omogućuje vam postavljanje sati spavanja i preferencija za način rada za spavanje (*Prilagođavanje načina rada za spavanje, stranica 140*).

Bez ometanja: Omogućuje vam da omogućite način rada Bez ometanja. Možete urediti preferencije za zaslon, obavijesti, upozorenja i kretnje zapešćem.

Tipke prečaca: Omogućuje dodjeljivanje prečaca gumbima (*Prilagođavanje tipki prečaca, stranica 140*).

Automatsko zaključavanje: Omogućuje automatsko zaključavanje gumba i dodirnog zaslona kako biste spriječili slučajno pritiskanje gumba i povlačenje prstima po dodirnom zaslonu. Upotrijebite opciju Tijekom aktivnosti kako biste zaključali gumb i dodirni zaslon tijekom mjerene aktivnosti. Upotrijebite opciju Ne tijekom aktivnosti kako biste zaključali gumb kad ne bilježite mjerenu aktivnost.

Format: Postavlja općenite preferencije formata, poput tempa i brzine koji se prikazuju za vrijeme trajanja aktivnosti, prvog dana u tjednu, formata geografskog položaja i opcije datuma (*Mijenjanje mjernih jedinica, stranica 140*).

Stanje performansi: Omogućuje funkciju stanja performansi tijekom aktivnosti (*Stanje performansi, stranica 76*).

Snimanje podataka: Postavljanje načina na koji sat bilježi podatke o aktivnosti. Opcija bilježenja Pametni (zadana) omogućuje dulje bilježenje aktivnosti. Opcija bilježenja Svake sekunde detaljnije bilježi podatke o aktivnostima, ali potpuno bilježenje dugotrajnih aktivnosti neće biti moguće.

USB rad: Postavljanje načina na koji sat upotrebljava način rada za MTP (Media Transfer Protocol) ili Garmin način rada kada je povezan s računalom.

Sigurn.kopiranje i vraćanje: Omogućuje vam automatsko sigurnosno kopiranje podataka i postavki sata te izradu sigurnosne kopije podataka. Podatke iz prethodne sigurnosne kopije možete vratiti pomoću Garmin Connect aplikacije.

Ponovno postavljanje: Ponovno postavljanje korisničkih podataka i postavki (*Ponovno postavljanje svih zadanih postavki, stranica 149*).

Nadogr.softv.: Omogućuje instaliranje preuzetih nadogradnji softvera, omogućavanje automatskih nadogradnji ili ručnu provjeru nadogradnji (*Nadogradnja proizvoda, stranica 147*). Možete odabrati Što je novo za prikaz popisa novih funkcija zadnje instaliranje nadogradnje softvera.

Opis: Prikazuje informacije o uređaju, softveru, licenci i propisima.

Postavke vremena

Držite **MENU** i odaberite **Sustav > Vrijeme**.

Format vremena: Postavlja sat tako da prikazuje vrijeme u 12-satnom, 24-satnom ili vojnom formatu.

Format datuma: Postavlja redoslijed prikaza za datume, mjesece i godine.

Postavi vrijeme: Postavlja vremensku zonu za sat. Opcija Automatski automatski postavlja vremensku zonu na temelju vašeg GPS položaja.

Vrijeme: Omogućuje podešavanje vremena ako je opcija Postavi vrijeme postavljena na Ručno.

Upozorenja: Omogućuje vam postavljanje upozorenja po satu, kao i upozorenja na izlazak i zalazak sunca koja se oglašavaju određeni broj minuta ili sati prije izlaska ili zalaska sunca ([Postavljanje upozorenja za vrijeme, stranica 139](#)).

Sinkronizacija vremena: Omogućuje vam da ručno sinkronizirate vrijeme kada mijenjate vremenske zone te da ažurirate vrijeme kad nastupi ljetno računanje vremena ([Sinkronizacija vremena, stranica 139](#)).

Postavljanje upozorenja za vrijeme

1 Držite **MENU**.

2 Odaberite **Sustav > Vrijeme > Upozorenja**.

3 Odaberite opciju:

- Da biste postavili upozorenje koje će se oglasiti određeni broj minuta ili sati prije zalaska sunca, odaberite **Prije zalaska sunca > Status > Uključi**, odaberite **Vrijeme** i unesite vrijeme.
- Da biste postavili upozorenje koje će se oglasiti određeni broj minuta ili sati prije izlaska sunca odaberite **Prije izlaska sunca > Status > Uključi**, odaberite **Vrijeme** i unesite vrijeme.
- Da biste postavili upozorenje koje će se oglasiti svaki sat, odaberite **Po satu > Uključi**.

Sinkronizacija vremena

Kad god uključite uređaj i pronađete satelitski signal ili otvorite Garmin Connect aplikaciju na uparenom telefonu, uređaj automatski očitava vašu vremensku zonu i aktualno vrijeme. Također možete ručno sinkronizirati vrijeme kada mijenjate vremenske zone te ažurirati vrijeme kad nastupi ljetno računanje vremena.

1 Držite **MENU**.

2 Odaberite **Sustav > Vrijeme > Sinkronizacija vremena**.

3 Pričekajte da se uređaj poveže s uparenim telefonom ili locira satelite ([Primanje satelitskih signala, stranica 150](#)).

SAVJET: Možete pritisnuti **DOWN** kako biste promijenili izvor.

Promjena postavki zaslona

- 1 Držite **MENU**.
- 2 Odaberite **Sustav > Prikaz**.
- 3 Odaberite **Veliki fontovi** kako biste povećali veličinu teksta na zaslonu.
- 4 Odaberite opciju:
 - Odaberite **Tijekom aktivnosti**.
 - Odaberite **Opća namjena**.
 - Odaberite **Tijekom spavanja**.
- 5 Odaberite opciju:
 - Odaberite **Uvijek uključeni zaslon** da biste isključili osvjetljenje i pozadinsko osvjetljenje, a da podaci na zaslonu sata ostanu vidljivi. Ta opcija utječe na trajanje baterije i zaslona (*O AMOLED zaslonu, stranica 141*).
 - Odaberite **Svjetlina** za postavljanje razine svjetline na zaslonu.
 - Odaberite **Crveni pomak** za prelazak zaslona na nijanse crvene, zelene ili narančaste za upotrebu sata u uvjetima slabog osvjetljenja i kako biste očuvali svoj noćni vid.
 - Odaberite **Gesta zapešćem** za uključivanje zaslona kada podignete ruku i okrenete je kako biste pogledali na zapešće.
 - Odaberite **Pauza prije početka** za postavljanje vremena koje će proteći prije nego što se zaslon isključi.

Prilagođavanje načina rada za spavanje

- 1 Držite **MENU**.
- 2 Odaberite **Sustav > Način rada za spavanje**.
- 3 Odaberite opciju:
 - Odaberite **Raspored**, odaberite dan i unesite svoje uobičajeno vrijeme spavanja.
 - Odaberite **Izgled sata** da biste upotrijebili zaslon sata za spavanje.
 - Odaberite **Prikaz** da biste konfigurirali postavke zaslona.
 - Odaberite **Alarm za drijemanje** kako biste postavili alarme za drijemanje koji će se reproducirati kao ton, vibracija ili oboje.
 - Odaberite **Dodirni zaslon** za uključivanje ili isključivanje dodirnog zaslona.
 - Odaberite **Bez ometanja** da biste omogućili ili onemogućili način rada Bez ometanja.
 - Odaberite **Štednja baterije** za omogućavanje ili onemogućavanje uštede baterije (*Prilagodba funkcije štednje baterije, stranica 137*).

Prilagođavanje tipki prečaca

Možete prilagoditi funkciju držanja pojedinačnih gumba i kombinacija gumba.

- 1 Držite **MENU**.
- 2 Odaberite **Sustav > Tipke prečaca**.
- 3 Odaberite gumb ili kombinaciju gumba koju želite prilagoditi.
- 4 Odaberite funkciju.

Mijenjanje mjernih jedinica

Možete prilagoditi mjerne jedinice za udaljenost, tempo i brzinu, nadmorsku visinu i druge.

- 1 Držite **MENU**.
- 2 Odaberite **Sustav > Format > Jedinice**.
- 3 Odaberite vrstu mjerenja.
- 4 Odaberite mjernu jedinicu.

Prikaz informacija o uređaju

Možete vidjeti informacije o uređaju, primjerice ID jedinice, verziju softvera, pravne informacije i licencni ugovor.

- 1 Držite **MENU**.
- 2 Odaberite **Sustav > Opis**.

Pregled pravnih informacija i informacija o usklađenosti s propisima na e-oznaci

Oznaka ovog uređaja dostupna je elektronički. E-oznaka može sadržavati pravne informacije kao što su identifikacijski brojevi koje dodjeljuje FCC ili regionalne oznake usklađenosti s propisima, kao i važeće informacije o proizvodu i licenciranju.

- 1 Držite **MENU**.
- 2 U izborniku sustava odaberite **Opis**.

Informacije o uređaju

O AMOLED zaslonu

Prema zadanoj postavci postavke sata optimizirane su za trajanje baterije i performanse ([Savjeti za produljenje trajanja baterije, stranica 149](#)).

Zadržavanje slike ili "nagorijevanje" piksela, uobičajene su pojave za AMOLED uređaje. Da biste produljili trajanje zaslona, trebete izbjegavati dugo prikazivanje statičnih slika pri visokim razinama osvjetljenja. Radi maksimalnog smanjenja nagorijevanja, zaslon sata MARQ Aviator isključuje se nakon odabranog vremena isteka ([Promjena postavki zaslona, stranica 140](#)). Možete okrenuti zapešće prema tijelu, dodirnuti dodirni zaslon ili pritisnuti gumb da biste aktivirali sat.

Punjenje uređaja

⚠ UPOZORENJE

Uređaj koristi litij-ionsku bateriju. U kutiji proizvoda potražite list *Važni podaci o sigurnosti i proizvodu* koji sadrži upozorenja i druge važne informacije o proizvodu.

I uređaj i punjač sadrže magnete. U određenim okolnostima magneti mogu prouzročiti smetnje nekim medicinskim uređajima uključujući elektrostimulatore i inzulinske pumpe. Uređaje i punjače koji sadrže magnete treba držati podalje od takvih medicinskih uređaja.

OBAVIJEST

I uređaj i punjač sadrže magnete. U određenim okolnostima magneti mogu uzrokovati štetu na nekim elektroničkim uređajima, uključujući tvrde diskove u prijenosnim računalima. Budite oprezni kad se uređaji i punjači koji sadrže magnete nalaze u blizini elektroničkih uređaja.

Kako biste spriječili koroziju, prije punjenja ili priključivanja na računalo temeljito očistite i osušite kontakte i okolno područje. Proučite upute za čišćenje (*Postupanje s uređajem, stranica 146*).

- 1 Poravnajte punjač sa stražnjom stranom uređaja i gurajte punjač dok ne sjedne na mjesto.

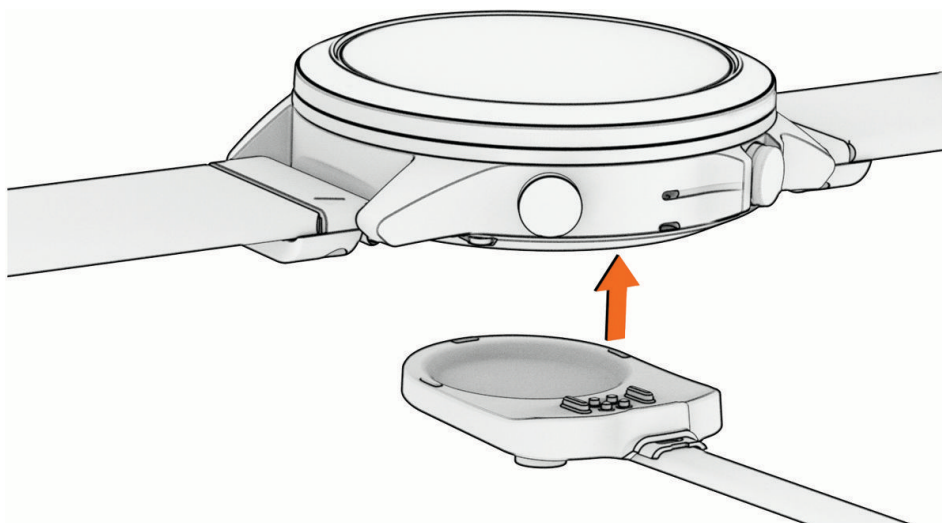

- 2 Priključite USB kabel u USB priključak za punjenje.
Na satu se prikazuje trenutna razina napunjenosti baterije.

Specifikacije

Vrsta baterije	Ugrađena punjiva litij-ionska baterija
Vodootpornost	10 ATM ¹
Raspon radne i temperature skladištenja	Od -20 ° do 45 °C (od -4 ° do 113 °F)
Raspon temperature pri USB punjenju	Od 0 ° do 45 °C (od 32 ° do 113 °F)
Bežične frekvencije (napajanje) Europske unije (EU)	2,4 GHz pri 15,78 dBm maksimalno, 13,56 MHz pri -40 dBm maksimalno
SAR vrijednosti za EU	0,58 W/kg na torzu, 0,03 W/kg na udovima

¹ Uređaj može izdržati tlak istovjetan onome na dubini od 100 m. Dodatne informacije potražite na web-mjestu www.garmin.com/waterrating.

Informacije o bateriji

Stvarno trajanje baterije ovisi o omogućenim funkcijama vašeg sata kao što su mjerenje pulsa na zapešću, obavijesti s pametnog telefona, GPS, ugrađeni senzori i povezani senzori.

Način rada	Trajanje baterije uz opciju Uvijek uključeni zaslon	Trajanje baterije uz opciju Gesta zapešćem
Način rada pametnog sata	Do 6 dana	Do 16 dana
Štednja baterije kada se uređaj upotrebljava kao sat	Nije primjenjivo	Do 21 dana
Samo GPS	Do 30 h	Do 42 h
Svi satelitski sustavi	Do 24 h	Do 32 h
Svi satelitski sustavi i više frekvencijskih pojasa	Do 22 h	Do 28 h.
Svi satelitski sustavi s reprodukcijom glazbe	Do 9 h	Do 10 h
GPS način rada s maksimalnim trajanjem baterije	Nije primjenjivo	Do 75 h
GPS način rada za ekspedicije	Nije primjenjivo	Do 14 dana

Zamjena integriranih QuickFit® dodataka

1 Povucite zasun kako biste ga otvorili i zatim uklonite integrirani QuickFit remen ili narukvicu sa sata.

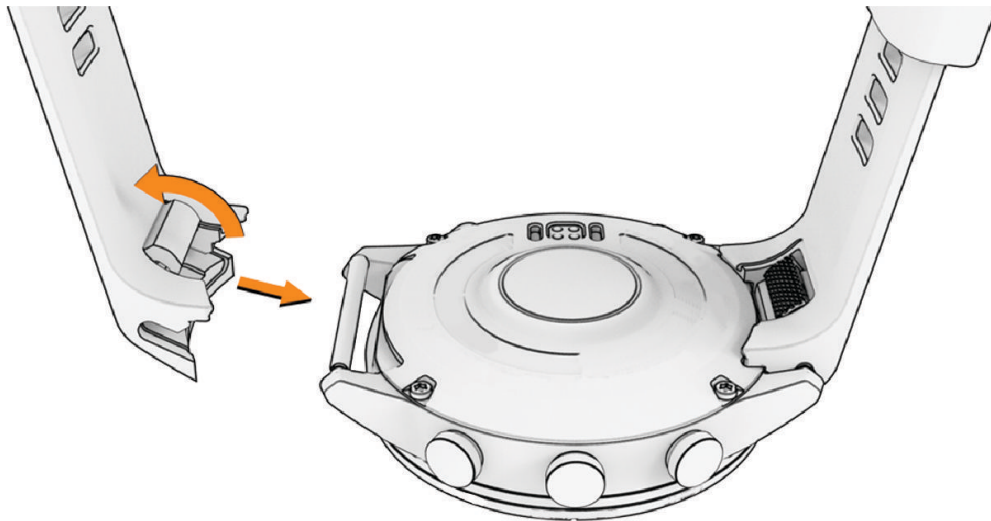

2 Povucite zasun na integriranom remenu ili narukvici kako biste ga otvorili i zatim ga poravnajte sa satom.

3 Zatvorite zasun preko igle sata.

NAPOMENA: Provjerite jesu li remen ili narukvica dobro pričvršćeni. Između zasune i remena ili narukvice trebala bi se nalaziti mala praznina ①.

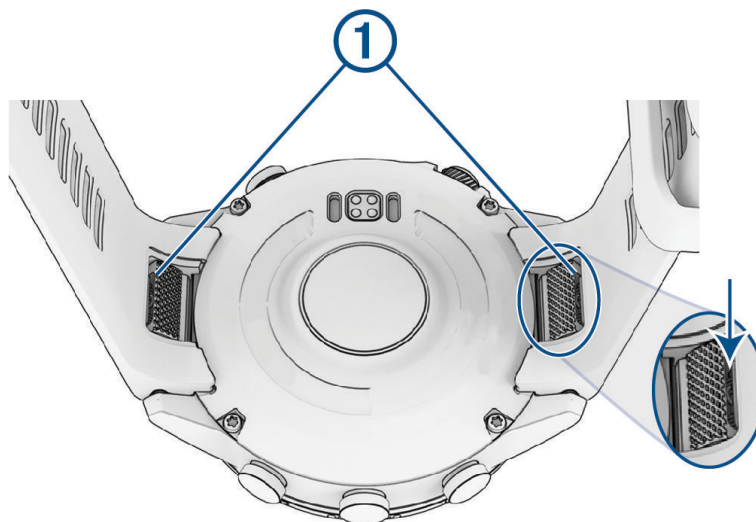

Savjeti za prilagođavanje metalne narukvice

Garmin preporučuje da sat odnesete zlataru ili drugoj stručnoj osobi radi prilagođavanja duljine metalne narukvice.

- Karike skinite s pomoću malog odvijača.

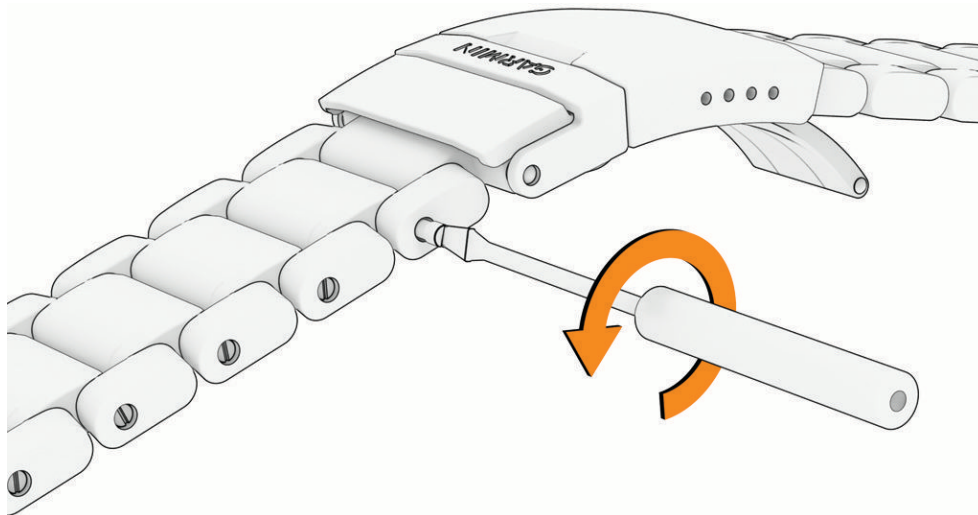

- Skinite jednak broj karika s obje strane kopče. Tako će sat ostati centriran na zapešću.
- S pomoću alata za uklanjanje iglica promijenite položaj iglice s oprugom na kopči kako biste mogli preciznije prilagoditi veličinu. Oprezno prilagođavajte veličinu kopče. Iglica je pritisnuta i može se neočekivano pomaknuti kad se otpusti.

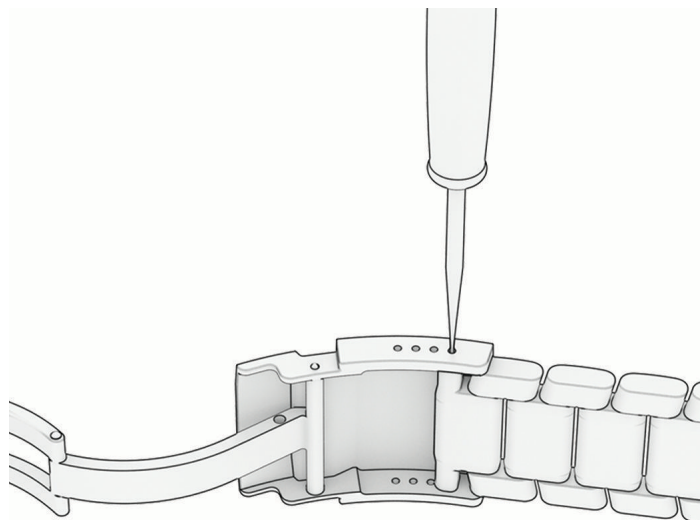

Postupanje s uređajem

OBAVIJEST

Uređaj nemojte čistiti oštrim predmetima.

Izbjegavajte kemijska sredstva za čišćenje, otapala i sredstva za tjeranje kukaca koja mogu oštetiti plastične komponente i površine.

Temeljito isperite uređaj slatkom vodom nakon izlaganja kloru, slanoj vodi, sredstvima za zaštitu od sunca, kozmetičkim proizvodima, alkoholu ili drugim snažnim kemikalijama. Dugotrajna izloženost tim tvarima može oštetiti kućište.

Nemojte pritiskati gumbе ispod vode.

Izbjegavajte snažne udarce i grubo rukovanje jer to može skratiti vijek trajanja proizvoda.

Ne skladištite uređaj na mjestima na kojima bi moglo doći do trajne izloženosti ekstremnim temperaturama jer biste time mogli uzrokovati trajnu štetu.

Čišćenje sata

⚠ OPREZ

Kod nekih korisnika može doći do iritacije kože nakon dugotrajne upotrebe sata, osobito ako je osoba sklona alergijama ili ima osjetljivu kožu. Ako primijetite iritaciju kože, skinite sat i dajte koži vremena da se oporavi. Kako biste izbjegli iritaciju kože, pobrinite se da sat bude čist i suh te ga nemojte previše zategnuti na zapešću.

OBAVIJEST

Čak i male količine znoja ili vlage mogu izazvati koroziju električnih kontakata prilikom ukapčanja u punjač. Korozija može onemogućiti punjenje i prijenos podataka.

SAVJET: Dodatne informacije potražite na web-mjestu garmin.com/fitandcare.

- 1 Isperite vodom ili koristite vlažnu krpu koja ne ostavlja dlačice.
- 2 Ostavite sat da se potpuno osuši.

Upravljanje podacima

NAPOMENA: Ovaj uređaj nije kompatibilan sa sustavima Windows 95, 98, Me, Windows NT® i Mac® OS 10.3 i ranijim verzijama.

Brisanje datoteka

OBAVIJEST

Ako ne znate čemu datoteka služi, nemojte je izbrisati. Memorija uređaja sadrži važne sistemske datoteke koje se ne bi smjele izbrisati.

- 1 Otvorite pogon **Garmin**.
- 2 Ako je potrebno, otvorite mapu ili disk.
- 3 Odaberite datoteku.
- 4 Na tipkovnici pritisnite tipku **Izbriši**.

NAPOMENA: Mac operacijski sustavi pružaju ograničenu podršku za MTP protokol prijenosa datoteka. Morate otvoriti pogon Garmin u Windows operacijskom sustavu. Trebali biste koristiti aplikaciju Garmin Express kako biste uklonili glazbene datoteke s uređaja.

Rješavanje problema

Nadogradnja proizvoda

Vaš uređaj automatski provjerava ima li nadogradnji kada je povezan putem Bluetooth ili Wi-Fi veze. Možete ručno provjeriti ima li nadogradnji u postavkama sustava (*Postavke sustava, stranica 138*). Na računalo instalirajte Garmin Express (www.garmin.com/express). Na telefonu instalirajte aplikaciju Garmin Connect.

Time se omogućuje jednostavan pristup ovim uslugama za Garmin uređaje:

- Nadogradnja softvera
- Nadogradnje karata
- Nadogradnje staza
- Prijenos podataka na Garmin Connect
- Registracija proizvoda

Kontaktiranje službe za korisničku podršku za avijacijske proizvode tvrtke Garmin

- Informacije o službi za korisničku podršku u svojoj zemlji potražite na web-mjestu aviationsupport.garmin.com.

Dodatne informacije

Dodatne informacije o ovom proizvodu potražite na web-mjestu tvrtke Garmin.

- Dodatne priručnike, članke i nadogradnje softvera potražite na web-mjestu support.garmin.com.
- Posjetite web-mjesto buy.garmin.com ili se obratite zastupniku tvrtke Garmin i zatražite informacije o dodatnoj opremi i zamjenskim dijelovima.
- Informacije o preciznosti funkcije potražite na stranici www.garmin.com/ataccuracy.
Ovaj uređaj nije medicinski uređaj.

Za moj je uređaj postavljen krivi jezik

Možete promijeniti odabir jezika uređaja ako ste slučajno odabrali pogrešan jezik na uređaju.

- 1 Držite **MENU**.
- 2 Krećite se prema dolje do zadnje stavke na popisu, a zatim pritisnite **START**.
- 3 Pritisnite **START**.
- 4 Odaberite svoj jezik.

Je li moj telefon kompatibilan s mojim satom?

Sat MARQ Aviator kompatibilan je s telefonima koji podržavaju Bluetooth tehnologiju.

Na web-mjestu garmin.com/ble potražite dodatne informacije o kompatibilnosti s Bluetooth vezom.

Povezivanje pametnog telefona sa satom ne uspijeva

Ako se vaš telefon ne povezuje sa satom, isprobajte sljedeće savjete.

- Isključite telefon i sat i ponovo ih uključite.
- Omogućite Bluetooth tehnologiju na telefonu.
- Nadogradite aplikaciju Garmin Connect na najnoviju verziju.
- Uklonite sat iz aplikacije Garmin Connect i Bluetooth postavki na telefonu kako biste ponovo pokušali postupak uparivanja.
- Ako ste kupili novi telefon, uklonite sat iz aplikacije Garmin Connect na telefonu koji ćete prestati upotrebljavati.
- Postavite telefon na udaljenost od najviše 10 m (33 ft) od sata.
- Za pokretanja načina rada za uparivanje na telefonu otvorite aplikaciju Garmin Connect i odaberite **••• > Uređaji tvrtke Garmin > Dodaj uređaj**.
- Na zaslonu sata držite **MENU** i odaberite **Povezivost > Telefon > Uparivanje telefona**.

Mogu li koristiti Bluetooth senzor sa svojim satom?

Sat je kompatibilan s nekim Bluetooth senzorima. Prilikom prvog povezivanja senzora i Garmin sata potrebno je upariti sat i senzor. Nakon uparivanja sat se automatski povezuje sa senzorom kada pokrenete aktivnost, a senzor je aktivan i unutar dometa.

- 1 Držite **MENU**.
- 2 Odaberite **Senzori i dodaci > Dodaj novo**.
- 3 Odaberite opciju:
 - Odaberite **Traženje svih senzora**.
 - Odaberite vrstu senzora.

Možete prilagoditi dodatna podatkovna polja ([Prilagođavanje zaslona s podacima, stranica 47](#)).

Povezivanje slušalica sa satom ne uspijeva

Ako su vaše slušalice Bluetooth prethodno bile povezane s vašim telefonom, mogle bi se s telefonom povezati prije nego sa satom. Možete pokušati provesti sljedeće radnje.

- Isključite Bluetooth tehnologiju na telefonu.
Dodatne informacije o telefonu potražite u korisničkom priručniku.
- Pri povezivanju slušalica sa satom budite 10 m (33 stope) od telefona.
- Uparite slušalice sa satom ([Povezivanje Bluetooth slušalica, stranica 114](#)).

Prekida se reprodukcija glazbe ili veza sa slušalicama

Prilikom upotrebe sata MARQ Aviator povezanog s Bluetooth slušalicama, signal je najjači kada ne postoje prepreke između sata i antene na slušalicama.

- Ako signal prolazi kroz vaše tijelo, može doći do gubitka signala ili se veza sa slušalicama može prekinuti.
- Ako sat MARQ Aviator nosite na lijevom zapešću, Bluetooth antenu slušalica trebate nositi na lijevom uhu.
- Budući da se slušalice razlikuju prema modelu, možete pokušati nositi sat na drugom zapešću.
- Ako imate metalne ili kožne remene za sat, odabirom silikonskog remena za sat možete poboljšati jačinu signala.

Ponovno pokretanje sata

- 1 Držite **LIGHT** dok se sat ne isključi.
- 2 Držite **LIGHT** kako biste uključili sat.

Ponovno postavljanje svih zadanih postavki

Prije no što vratite sve zadane postavke, sat biste trebali sinkronizirati s aplikacijom Garmin Connect kako biste prenijeli podatke o aktivnosti.

Sve postavke sata možete ponovno postaviti na tvornički zadane vrijednosti.

1 Držite **MENU**.

2 Odaberite **Sustav > Ponovno postavljanje**.

3 Odaberite opciju:

- Da biste ponovno postavili sve postavke sata na tvornički zadane vrijednosti te spremili sve informacije koje je unio korisnik i povijest aktivnosti, odaberite **Vraćanje zadanih postavki**.
- Da biste izbrisali sve aktivnosti iz povijesti, odaberite **Izбриši sve aktivnosti**.
- Odaberite **Ponovno postavi ukupno** kako biste ponovo postavili sve ukupne vrijednosti za udaljenost i vrijeme.
- Za brisanje svih preuzetih datoteka s golf terenima i ponovno postavljanje popisa zadnjih odigranih golf terena odaberite **Ponovno postavi golf terene**.
- Da biste ponovno postavili sve postavke sata na tvornički zadane vrijednosti te obrisali sve informacije koje je unio korisnik, kao i povijest aktivnosti, odaberite **Izбриši pod.i vrati zadano**.

NAPOMENA: Ako ste unijeli postavke za Garmin Pay novčanik, tom ćete opcijom izbrisati novčanik sa svojeg sata. Ako ste na sat pohranili glazbu, tom ćete opcijom izbrisati pohranjenu glazbu.

Savjeti za produljenje trajanja baterije

Za produljenje trajanja baterije možete isprobati ove savjete.

- Promijenite način napajanja tijekom aktivnosti (*Promjena načina napajanja, stranica 137*).
 - Skratite istek vremena zaslona (*Promjena postavki zaslona, stranica 140*).
 - Prestanite upotrebljavati opciju vremena isteka zaslona **Uvijek uključeni zaslon** i odaberite kraći istek vremena zaslona (*Promjena postavki zaslona, stranica 140*).
 - Smanjite svjetlinu zaslona (*Promjena postavki zaslona, stranica 140*).
 - Za aktivnost upotrijebite UltraTrac način rada satelita (*Postavke satelita, stranica 54*).
 - Isključite Bluetooth tehnologiju ako ne koristite funkcije povezivanja (*Kontrole, stranica 89*).
 - Prilikom pauziranja aktivnosti na dulje razdoblje upotrijebite opciju **Nastavi kasnije** (*Zaustavljanje aktivnosti, stranica 19*).
 - Koristite izgled sata koji se ne ažurira svake sekunde.
Primjerice, upotrijebite izgled sata bez kazaljke za sekunde (*Prilagođavanje izgleda sata, stranica 66*).
 - Ograničite prikaz obavijesti s telefona na satu (*Upravljanje obavijestima, stranica 116*).
 - Zaustavite odašiljanje podatka o puls u uparenim uređajima (*Odašiljanje podataka o puls u, stranica 95*).
 - Isključite funkciju mjerenja pulsa na zapešću (*Postavke senzora pulsa na zapešću, stranica 95*).
- NAPOMENA:** Mjerenje pulsa na zapešću koristi se za izračunavanje minuta intenzivne aktivnosti i potrošenih kalorija.
- Uključite ručna očitavanja pulsnog oksimetra (*Postavljanje načina rada pulsnog oksimetra, stranica 97*).

Kako mogu poništiti pritisak gumba za dionicu?

Tijekom aktivnosti mogli biste nehotično pritisnuti gumb za dionicu. U većini slučajeva, na zaslonu će se prikazati i imat ćete nekoliko sekundi za poništavanje najnovije promjene dionice ili sporta. Značajka poništenja dionice dostupna je za aktivnosti koje podržavaju ručne dionice, ručne promjene sporta i automatske promjene sporta. Značajka poništenja dionice nije dostupna za aktivnosti koje aktiviraju automatske dionice, trčanja, odmore ili pauze, npr. aktivnosti u teretani, plivanje u bazenu i vježbanje.

Primanje satelitskih signala

Za primanje satelitskih signala uređaju će možda trebati neometan pogled na nebo. Vrijeme i datum postavljaju se automatski na temelju vaše GPS lokacije.

SAVJET: Više informacija o sustavu GPS možete pronaći na adresi garmin.com/aboutGPS.

- 1 Izađite van na otvoreno područje.
Prednja strana uređaja treba biti okrenuta prema nebu.
- 2 Pričekajte da uređaj pronađe satelite.
Traženje signala može potrajati 30–60 sekundi.

Poboljšavanje prijema GPS satelita

- Često sinkronizirajte sat s Garmin računom:
 - Sat povežite s računalom s pomoću USB kabela i aplikacije Garmin Express.
 - Sinkronizirajte sat s aplikacijom Garmin Connect putem telefona s omogućenom Bluetooth vezom.
 - Povežite sat s Garmin računom putem Wi-Fi bežične mreže.Dok je sat povezan s Garmin računom, sat preuzima satelitske podatke koji su prikupljeni nekoliko dana, što omogućuje brzo pronalaženje satelitskih signala.
- Iznesite sat van, podalje od visokih zgrada i stabala.
- Ostanite nekoliko minuta na mjestu.

Puls na satu nije točan

Više informacija o senzoru pulsa potražite na garmin.com/hearttrate.

Očitana temperatura tijekom aktivnosti nije točna

Vaša tjelesna temperatura utječe na unutarnji senzor temperature koji očitava temperaturu. Kako biste dobili najtočnije očitavanje temperature, potrebno je skinuti sat sa zgloba i pričekati 20 do 30 minuta.

Možete koristiti i opcionalni tempe vanjski senzor temperature za prikaz točne temperature okoline dok nosite sat.

Zatvaranje demonstracijskog načina rada

Demonstracijski način rada prikazuje pregled funkcija sata.

- 1 Osam puta pritisnite **LIGHT**.
- 2 Odaberite .

Praćenje aktivnosti

Više informacija o točnosti praćenja aktivnosti potražite na web-mjestu garmin.com/ataccuracy.

Izgleda kako mjerač koraka nije precizan

Ako se broj koraka ne čini točnim, isprobajte sljedeće savjete.

- Sat nosite na zapešću ruke koja nije dominantna.
- Kada gurate kolica ili kosilicu, sat nosite u džepu.
- Sat nosite u džepu prilikom aktivne upotrebe ruku.

NAPOMENA: Sat određene ponavljajuće pokrete poput pranja suđa, slaganja rublja ili pljeskanja može protumačiti kao korake.

Broj koraka na mom satu ne podudara se s brojem koraka na mom Garmin Connect račun

Broj koraka na vašem Garmin Connect račun ažiurira se kad sinkronizirate sat.

1 Odaberite opciju:

- Sinkronizirajte broj koraka s aplikacijom Garmin Express (*Korištenje usluge Garmin Connect na račun*u, stranica 119).
- Sinkronizirajte broj koraka s aplikacijom Garmin Connect (*Upotreba aplikacije Garmin Connect*, stranica 119).

2 Pričekajte da se podaci sinkroniziraju.

Sinkronizacija može potrajati nekoliko minuta.

NAPOMENA: Ako osvježite aplikaciju Garmin Connect ili aplikaciju Garmin Express, to neće uzrokovati sinkroniziranje vaših podataka ili ažuriranje broja koraka.

Broj katova na koje ste se popeli ne čini se točnim

Vaš sat upotrebljava ugrađeni barometar kako bi se izmjerile promjene u nadmorskoj visini kad se penjete katovima. Uspon na svaki kat jednak je usponu od 3 m (10 ft).

- Prilikom uspona izbjegavajte preskakivanje stepenica ili pridržavanje za rukohvat.
- Po vjetrovitom vremenu sat prekrijte rukavom ili jaknom jer jaki naleti vjetra mogu uzrokovati čudna očitavanja.

Dodatak

Podatkovna polja

NAPOMENA: Nisu sva podatkovna polja dostupna za sve vrste aktivnosti. Za neka je podatkovna polja potrebna dodatna oprema ANT+ ili Bluetooth za prikaz podataka. Neka se podatkovna polja na satu pojavljuju u više od jedne kategorije .

SAVJET: Podatkovna polja možete prilagoditi putem postavki sata u aplikaciji Garmin Connect.

Polja s kadencom

Naziv	Opis
Prosječna kadenca	Biciklizam. Prosječna kadenca za trenutačnu aktivnost.
Prosječna kadenca	Trčanje. Prosječna kadenca za trenutačnu aktivnost.
Kadenca	Biciklizam. Broj okretaja pedale. Za prikazivanje ovih podataka vaš uređaj mora biti priključen na opremu za mjerenje kadenca.
Kadenca	Trčanje. Koraci u minuti (desni i lijevi).
Kadenca dionice	Biciklizam. Prosječna kadenca za trenutačnu dionicu.
Kadenca dionice	Trčanje. Prosječna kadenca za trenutačnu dionicu.
Kadenca zadnje dionice	Biciklizam. Prosječna kadenca za posljednju dovršenu dionicu.
Kadenca zadnje dionice	Trčanje. Prosječna kadenca za posljednju dovršenu dionicu.

Karte

Naziv	Opis
Grafikon barometra	Grafikon koji prikazuje barometarski tlak kroz vrijeme.
Grafikon nadm. visine	Grafikon koji prikazuje nadmorsku visinu kroz vrijeme.
Grafikon pulsa	Grafikon koji prikazuje puls tijekom aktivnosti.
Tablica tempa	Grafikon koji prikazuje tempo tijekom aktivnosti.
Tablica snage	Grafikon koji prikazuje snagu tijekom aktivnosti.
Tablica brzine	Grafikon koji prikazuje brzinu tijekom aktivnosti.

Polja kompasa

Naziv	Opis
Smjer kompasa	Smjer u kojem se krećete na temelju kompasa.
GPS smjer	Smjer u kojem se krećete na temelju GPS sustava.
Smjer	Smjer u kojem se krećete.

Polja s udaljenosti

Naziv	Opis
Udaljenost	Prijeđena udaljenost za trenutačnu trasu ili aktivnost.
Udaljenost intervala	Prijeđena udaljenost za trenutačni interval.
Duljina dionice	Prijeđena udaljenost za trenutačnu dionicu.
Udaljenost zadnje dionice	Prijeđena udaljenost za posljednju dovršenu dionicu.

Polja s udaljenosti

Naziv	Opis
Prosječni uspon	Prosječna okomita udaljenost uspona od posljednjeg ponovnog postavljanja.
Prosječni silazak	Prosječna okomita udaljenost silaska od posljednjeg ponovnog postavljanja.
Nadmorska visina	Visina vaše trenutačne lokacije iznad ili ispod razine mora.
Omjer klizanja	Omjer prijeđene vodoravne udaljenosti i promjene u okomitoj udaljenosti.
GPS visina	Visina vašeg trenutačnog položaja na temelju GPS sustava.
Nagib	Izračun uspona (nadmorske visine) tijekom kretanja (udaljenosti). Na primjer, ako na svaka 3 m (10 ft) uspona prijeđete 60 m (200 ft), stupanj nagiba iznosi 5 %.
Uzbrdica dionice	Okomita udaljenost uspona za trenutačnu dionicu.
Nizbrdica dionice	Okomita udaljenost spusta za trenutačnu dionicu.
Uzbrdica zadnje dionice	Okomita udaljenost uspona za posljednju dovršenu dionicu.
Nizb.zad.dion.	Okomita udaljenost spusta za posljednju dovršenu dionicu.
Maksimalni uspon	Maksimalna stopa uspona u stopama ili metrima u minuti od posljednjeg postavljanja.
Maksimalni silazak	Maksimalna stopa spusta u metrima ili stopama u minuti od posljednjeg postavljanja.
Maks.nadmorska visina	Najviša nadmorska visina dosegnuta od zadnjeg ponovnog postavljanja.
Min.nadmorska visina	Najniža nadmorska visina dosegnuta od posljednjeg ponovnog postavljanja.
Ukupni uspon	Ukupna razlika u nadmorskoj visini kod uspona od posljednjeg ponovnog postavljanja.
Ukupni silazak	Ukupna razlika u nadmorskoj visini kod silaska od zadnjega postavljanja.

Polja za katove

Naziv	Opis
Br.katova za uspon	Ukupan broj katova na koje ste se popeli u danu.
Broj katova - silazak	Ukupan broj katova s kojih ste se spustili u danu.
Katovi u minuti	Broj katova na koje ste se popeli u minuti.

Brzine

Naziv	Opis
Di2 – baterija	Prestali kapacitet baterije Di2 senzora.
eBike baterija	Preostali kapacitet baterije eBikea.
Domet eBikea	Procijenjena preostala udaljenost koju možete prijeći uz pomoć eBikea.
Prednji	Prednji mjenjač brzine bicikla na senzoru položaja mjenjača.
Baterija mjenjača	Status baterije senzora položaja mjenjača.
Kombinacija mjenjača	Trenutna kombinacija mjenjača na senzoru položaja mjenjača.
Brzine	Prednji i stražnji mjenjač brzine bicikla na senzoru položaja mjenjača.
Omjer brzina	Broj zubaca na prednjem i stražnjem mjenjaču brzine bicikla, kako ih utvrđuje senzor položaja mjenjača.
Stražnji	Stražnji mjenjač brzine bicikla na senzoru položaja mjenjača.

Grafički prikaz

Naziv	Opis
Brzi pregledi widgeta	Trčanje. Grafikon u boji koji prikazuje vaš trenutni raspon kadence.
MJERAČ KOMPASA	Smjer u kojem se krećete na temelju kompasa.
Mj.bal.vr.dodira s tlom	Grafikon u boji koji prikazuje balans dodira s tlom lijeve i desne noge tijekom trčanja.
Mjer.vrem. dodira s tlom	Grafikon u boji koji prikazuje trajanje svakog koraka koji provedete na tlu tijekom trčanja, mjereno u milisekundama.
Mjerač pulsa	Grafikon u boji koji prikazuje vašu trenutnu zonu pulsa.
Omjer zona pulsa	Grafikon u boji koji prikazuje omjer vremena provedenog u svakoj zoni pulsa.
PacePro mjerač	Trčanje. Vaš trenutni tempo na prolazu i vaš ciljani tempo na prolazu.
MJERAČ SNAGE	Grafikon u boji koji prikazuje vašu trenutnu zonu snage.
Mjer.izdržljivosti (udaljenost)	Mjerač koji prikazuje preostalu udaljenost izdržljivosti.
Mjer.izdržljivosti (vrijeme)	Mjerač koji prikazuje preostalo vrijeme izdržljivosti.
Mjer. ukupnog usp./silaska	Ukupna razlika u nadmorskoj visini kod uspona i silaska tijekom aktivnosti ili od posljednjeg ponovnog postavljanja.
Mjerač efekta vježbanja	Utjecaj trenutne aktivnosti na vašu razinu aerobne i anaerobne kondicije.
Mjer.vert. oscilacije	Grafikon u boji koji prikazuje količinu poskakivanja tijekom trčanja.
Mjerač omjera vert.osc.	Grafikon u boji koji prikazuje omjer vertikalne oscilacije i duljine koraka.

Polja s pulsom

Naziv	Opis
% rezerve pulsa	Postotak rezerve pulsa (maksimalan puls umanjen za puls u mirovanju).
Efekt aerobnog vježbanja	Utjecaj trenutačne aktivnosti na vašu razinu aerobne kondicije.
Efekt anaer. vježbanja	Utjecaj trenutačne aktivnosti na vašu razinu anaerobne kondicije.
Prosječni % rezerve pulsa	Prosječan postotak rezerve pulsa (maksimalan puls umanjen za puls u mirovanju) za trenutačnu aktivnost.
Prosječni puls	Prosječni puls za trenutačnu aktivnost.
Pros. % maks.pulsa	Prosječan postotak maksimalnog pulsa za trenutačnu aktivnost.
Puls	Vaš puls u otkucajima u minuti (otk./min). Vaš uređaj mora imati senzor za mjerenje pulsa na zapešću ili biti povezan s kompatibilnim senzorom pulsa.
% maks.pulsa	Postotak maksimalnog pulsa.
Zona pulsa	Trenutačni raspon pulsa (1 do 5). Zadane zone temelje se na vašem korisničkom profilu i maksimalnom pulsu (220 manje broj vaših godina).
Prosječni % rez.pulsa u int.	Prosječan postotak rezerve pulsa (maksimalan puls umanjen za puls u mirovanju) za trenutačni interval plivanja.
Pros.% maks. pulsa u int.	Prosječan postotak maksimalnog pulsa za trenutačni interval plivanja.
Prosječni puls u intervalu	Prosječan puls za trenutačni interval plivanja.
Maks.% rez.pulsa u int.	Prosječan postotak rezerve pulsa (maksimalan puls umanjen za puls u mirovanju) za trenutačni interval plivanja.
Maks.% maks.puls. inter.	Maksimalan postotak maksimalnog pulsa za trenutačni interval plivanja.
Maksimalni puls u intervalu	Maksimalni puls za trenutačni interval plivanja.
% rezerve pulsa u dionici	Prosječan postotak rezerve pulsa (maksimalan puls umanjen za puls u mirovanju) za trenutačnu dionicu.
Puls dionice	Prosječan puls za trenutačnu dionicu.
% maks.pulsa u dionici	Prosječan postotak maksimalnog pulsa za trenutačnu dionicu.
Pr.% rez.pul.na z.dion	Prosječan postotak rezerve pulsa (maksimalan puls umanjen za puls u mirovanju) za posljednju dovršenu dionicu.
Puls u zadnjoj dionici	Prosječan puls za posljednju dovršenu dionicu.
% maks.pulsa u zad.dionici	Prosječan postotak maksimalnog pulsa za posljednju dovršenu dionicu.
Vrijeme u zoni	Vrijeme provedeno u svakoj zoni pulsa.

Polja s duljinama

Naziv	Opis
Duljine intervala	Broj duljina bazena dovršenih tijekom trenutačnog intervala.
Duljine	Broj duljina bazena dovršenih tijekom trenutačne aktivnosti.

Polja kisika u mišićima

Naziv	Opis
% zasić.mišića kisikom	Procijenjeni postotak zasićenosti mišića kisikom za trenutačnu aktivnost.
Ukupni hemoglobin	Procijenjena ukupna koncentracija hemoglobina u mišiću.

Navigacijska polja

Naziv	Opis
Smjer	Smjer od vaše trenutačne lokacije do odredišta. Morate navigirati da bi se ovaj podatak pojavio.
Staza	Smjer od vaše početne lokacije do odredišta. Staza se može prikazati kao planirana ili postavljena ruta. Morate navigirati da bi se ovaj podatak pojavio.
Lokacija odredišta	Položaj vašeg konačnog odredišta.
Odredišna točka	Zadnja točka na ruti do odredišta. Morate navigirati da bi se ovaj podatak pojavio.
Preostala udaljenost	Preostala udaljenost do konačnog odredišta. Morate navigirati da bi se ovaj podatak pojavio.
Udaljenost do sljedeće točke	Preostala udaljenost do sljedeće točke rute. Morate navigirati da bi se ovaj podatak pojavio.
Predviđena uk.udaljen.	Predviđena udaljenost od početka do konačnog odredišta. Morate navigirati da bi se ovaj podatak pojavio.
PREDVIĐENO VRIJEME DOLASKA	Procijenjeno doba dana kada ćete stići do konačnog odredišta (prilagođeno lokalnom vremenu na odredištu). Morate navigirati da bi se ovaj podatak pojavio.
Dolazak na sljedeće	Procijenjeno doba dana kada ćete stići do sljedeće točke na ruti (prilagođeno lokalnom vremenu točke). Morate navigirati da bi se ovaj podatak pojavio.
PR.VR.D.	Procijenjeno vrijeme preostalo do dolaska na odredište. Morate navigirati da bi se ovaj podatak pojavio.
Omjer klizanja do cilja	Omjer klizanja potreban da biste se s trenutačnog položaja spustili na odredišnu nadmorsku visinu. Morate navigirati da bi se ovaj podatak pojavio.
Širina/dužina	Trenutni položaj prikazan kao geografska dužina i širina bez obzira na odabranu postavku formata položaja.
Lokacija	Trenutačan položaj prikazan prema odabranoj postavci formata položaja.
Sljedeće račvanje	Udaljenost do sljedećeg račvanja na stazi.
Sljedeća točka	Sljedeća točka na ruti. Morate navigirati da bi se ovaj podatak pojavio.
Van staze	Udaljenost za koliko ste ulijevo ili udesno skrenuli s izvornog smjera kretanja. Morate navigirati da bi se ovaj podatak pojavio.
Vrijeme do sljedećeg	Procijenjeno vrijeme do dolaska do sljedeće točke na ruti. Morate navigirati da bi se ovaj podatak pojavio.
Ispravljena brzina	Brzina kojom se približavate odredištu duž rute. Morate navigirati da bi se ovaj podatak pojavio.
Vertik.udalj.do odred.	Razlika u visini vašeg trenutačnog položaja i konačnog odredišta. Morate navigirati da bi se ovaj podatak pojavio.

Naziv	Opis
Vertikalna brzina do cilja	Stopa uspinjanja ili spuštanja do prethodno postavljene visine. Morate navigirati da bi se ovaj podatak pojavio.

Druga polja

Naziv	Opis
Aktivne kalorije	Kalorije potrošene tijekom aktivnosti.
Ambijentalni tlak	Nekalibrirani tlak okoliša.
Barometarski tlak	Trenutačni kalibrirani tlak okoliša.
Sati baterije	Broj preostalih sati prije potpunog pražnjenja baterije.
Postotak napunj.baterije	Postotak preostale razine baterije.
COG	Stvarni smjer kretanja, bez obzira na kurs u kojem ste usmjereni i privremene varijacije smjera.
Udaljenost do startne linije	Preostala udaljenost do startne linije utrke. Morate navigirati da bi se ovaj podatak pojavio.
Tok	Mjera dosljednosti održavanja brzine i ujednačenosti prolaska kroz skretanja za trenutnu aktivnost.
GPS	Jačina signala GPS satelita.
Težina	Mjera zahtjevnosti trenutačne aktivnosti izračunata na temelju elevacije, gradijenta i naglih promjena smjera.
Tok dionice	Ukupna ocjena toka za trenutačnu dionicu.
Težina dionice	Ukupna težina za trenutačnu dionicu.
Dionice	Broj dionica dovršenih za trenutačnu aktivnost.
Zadnja ponavljanja	Broj ponavljanja u zadnjoj rundi aktivnosti.
Uzgon	Trajanje uzgona tijekom aktivnosti jedrenja.
Opterećenje	Opterećenje treniranja za trenutačnu aktivnost. Opterećenje treniranja je iznos povećanja potrošnje kisika nakon vježbanja (eng. excess post-exercise oxygen consumption, EPOC) koji izražava koliko je vaš trening zahtjevan.
Stanje performansi	Izračun stanja performansi je procjena stanja vaših performansi u stvarnom vremenu.
Ponav.	Tijekom aktivnosti za teretanu, broj ponavljanja u setu.
Broj udisaja	Tempo disanja izražen brojem udisaja u minuti (udis./min).
Runde	Broj grupa vježbi koje se izvode u aktivnosti kao što je preskakanje vijače.
Dionice	Broj trčanja za aktivnost.
Koraci	Broj koraka prijeđenih tijekom trenutačne aktivnosti.
Stres	Vaša trenutačna razina stresa.
Izlazak sunca	Vrijeme izlaska sunca na temelju vašeg GPS položaja.

Naziv	Opis
Zal. sunca	Vrijeme zalaska sunca na temelju vašeg GPS položaja.
Pomoć pri okr.uz vjetar	Mjerač koji vam pomaže da utvrdite kreće li se vaše plovilo iznad srednjeg smjera vjetra (prihvaća li više, odnosno može li oštrije jedriti uz vjetar) ili se kreće ispod srednjeg smjera vjetra (otpada li).
Doba dana	Doba dana na temelju vaših postavki za trenutačnu lokaciju i vrijeme (format, vremenska zona, ljetno vrijeme).
Doba dana (sekunde)	Doba dana uključujući sekunde.
Ukupno kalorija	Ukupna količina potrošenih kalorija za dan.

Polja s tempom

Naziv	Opis
Tempo na 500 m	Trenutačni tempo veslanja na 500 metara.
Pros.tempo na 500 m	Prosječni tempo veslanja na 500 metara za trenutačnu aktivnost.
Prosječni tempo	Prosječni tempo za trenutačnu aktivnost.
Tempo prilag. nagibu	Prosječan tempo prilagođen na temelju strmine terena.
Tempo intervala	Prosječan tempo za trenutačni interval.
Tempo 500 m di.	Prosječni tempo veslanja na 500 metara za trenutačnu dionicu.
Tempo dionice	Prosječan tempo za trenutačnu dionicu.
Tempo na 500 m u zad.dion.	Prosječni tempo veslanja na 500 metara za zadnju dionicu.
Tempo zadnje dionice	Prosječan tempo za posljednju dovršenu dionicu.
Tempo zadnje duljine	Prosječan tempo za posljednju dovršenu duljinu bazena.
Tempo	Trenutačni tempo.

PacePro polja

Naziv	Opis
Udaljenost na slj.prolazu	Trčanje. Ukupna udaljenost idućeg prolaza.
Ciljni tempo na slj.prolazu	Trčanje. Ciljni tempo za idući prolaz.
Udaljenost na prolazu	Trčanje. Ukupna udaljenost trenutačnog prolaza.
Preost.udalj. na prolazu	Trčanje. Preostala udaljenost trenutačnog prolaza.
Tempo na prolazu	Trčanje. Tempo za trenutačni prolaz.
Ciljni tempo na prolazu	Trčanje. Ciljni tempo za trenutačni prolaz.

Polja za snagu

Naziv	Opis
% funkcionalnog praga snage	Trenutačna izlazna snaga kao postotak funkcionalnog praga snage.
Balans u 3 s	Prosječni balans snage lijevo/desno za intervale mjerenja od 3 sekundi.
Snaga u 3 s	Prosjek kretanja u posljednje 3 sekundi za izlaznu snagu.
Balans u 10 s	Prosječni balans snage lijevo/desno za intervale mjerenja od 10 sekundi.
Snaga u 10 s	Prosjek kretanja u posljednjih 10 sekundi za izlaznu snagu.
Balans u 30 s	Prosječni balans snage lijevo/desno za intervale mjerenja od 30 sekundi.
Snaga u 30 s	Prosjek kretanja u posljednjih 30 sekundi za izlaznu snagu.
Prosječni balans	Prosječan balans snage lijevo/desno za trenutačnu aktivnost.
Prosječna faza snage – lijevo	Prosječna faza snage za lijevu nogu za trenutačnu aktivnost.
Prosječna snaga	Prosječna izlazna snaga za trenutačnu aktivnost.
Prosječna faza snage - desno	Prosječna faza snage za desnu nogu za trenutačnu aktivnost.
Pros.vršni kut faze snage – L	Prosječna vršna faza snage za lijevu nogu za trenutačnu aktivnost.
Pros.pomak od sred.platforme	Prosječan pomak od središta platforme za trenutačnu aktivnost.
Pros.vrš.kut faze snage – D	Prosječni vršni kut faze snage za desnu nogu za trenutnu aktivnost.
Balans	Trenutačni balans snage lijevo/desno.
Intensity Factor	Intensity Factor™ za trenutačnu aktivnost.
Balans dionice	Prosječan balans snage lijevo/desno za trenutačnu dionicu.
Vrš.kut faze snag.u dion.– L	Prosječna vršna faza snage za lijevu nogu za trenutačnu dionicu.
Faza snage u dionici – lijevo	Prosječna faza snage za lijevu nogu za trenutačnu dionicu.
Normalized Power d.	Prosječna vrijednost Normalized Power™ za trenutačnu dionicu.
Pomak od sr.platf. u dion.	Prosječan pomak od središta platforme za trenutačnu dionicu.
Snaga dionice	Prosječna izlazna snaga za trenutačnu dionicu.
Vrš.kut faze sn.u dion.– D	Prosječna vršna faza snage za desnu nogu za trenutačnu dionicu.
Faza snage u dionici – desno	Prosječna faza snage za desnu nogu za trenutačnu dionicu.
Maks. snaga zadnje dionice	Najveća izlazna snaga za zadnju dovršenu dionicu.
Normalized Power zad.di.	Prosječna vrijednost Normalized Power za zadnju dovršenu dionicu.
Snaga zadnje dionice	Prosječna izlazna snaga za zadnju dovršenu dionicu.
Vršni kut snage – lijevo	Vršna faza snage za lijevu nogu. Vršna faza snage je raspon faza u kojem vozač proizvodi vršni dio snage vožnje.
Faza snage – lijevo	Trenutačna faza snage za lijevu nogu. Faza snage je područje okreta pedale u kojem se proizvodi pozitivna snaga.
Maksimalna snaga u dionici	Najviša izlazna snaga za trenutačnu dionicu.

Naziv	Opis
Maksimalna snaga	Najviša izlazna snaga za trenutačnu aktivnost.
Normalized Power	Normalized Power za trenutačnu aktivnost.
Mekoća pedale	Mjerenje koje pokazuje koliko ravnomjerno biciklist primjenjuje silu na pedale za vrijeme svakog okreta pedale.
Pom.od sred.platf.	Pomak od središta platforme. Pomak od središta platforme je mjesto na platformi pedale na koje se primjenjuje sila.
Snaga	Trenutačna izlazna snaga u vatima. Za aktivnosti skijanja vaš uređaj mora biti povezan s kompatibilnim senzorom pulsa.
Snaga prema težini	Količina trenutačne izlazne snage u vatima po kilogramu.
Zona snage	Trenutačni raspon izlazne snage na temelju FTP postavki ili prilagođenih postavki.
Vršni kut snage – desno	Vršna faza snage za desnu nogu. Vršna faza snage je raspon faza u kojem vozač proizvodi vršni dio snage vožnje.
Faza snage – desno	Trenutačna faza snage za desnu nogu. Faza snage je područje okreta pedale u kojem se proizvodi pozitivna snaga.
Vrijeme u zoni	Vrijeme provedeno u svakoj zoni snage.
Trajanje sjedenja	Vrijeme okretanja pedala u sjedećem položaju za trenutačnu aktivnost.
Sjedenje tijekom dionice	Vrijeme okretanja pedala u sjedećem položaju za trenutačnu dionicu.
Trajanje stajanja	Vrijeme okretanja pedala u stojećem položaju za trenutačnu aktivnost.
Stajanje tijekom dionice	Vrijeme okretanja pedala u stojećem položaju za trenutačnu dionicu.
Training Stress Score	Training Stress Score™ za trenutačnu aktivnost.
Učink.zatez.momenta	Mjerenje koje pokazuje koliko učinkovito biciklist okreće pedale.
Rad	Akumulirani izvršeni rad (izlazna snaga) u kilodžulima.

Polja s vrem. odmora

Naziv	Opis
Ponavljanje uključeno	Mjerač vremena posljednjeg intervala i trenutačni odmor (plivanje u bazenu).
Mjerač vrem.odmora	Mjerač vremena za trenutačni odmor (plivanje u bazenu).

Dinamika trčanja

Naziv	Opis
Pros.balans vr.dod.s tlom	Prosječni balans vremena dodira s tlom za trenutačnu sesiju.
Pros.vrijeme dodira s tlom	Prosječno vrijeme dodira s tlom za trenutačnu aktivnost.
Prosječna duljina koraka	Prosječna duljina koraka za trenutačnu sesiju.
Pr.vertikalna oscilacija	Prosječna količina vertikalne oscilacije za trenutačnu aktivnost.
Pros.omjer vert.oscilacije	Prosječni omjer vertikalne oscilacije i duljine koraka za trenutačnu sesiju.
Balans vr.dod.s tlom	Balans dodira s tlom lijeve i desne noge za vrijeme trčanja.
Vrijeme dodira s tlom	Trajanje svakog koraka koji provedete na tlu tijekom trčanja, mjereno u milisekundama. Vrijeme dodira s tlom ne računa se tijekom hodanja.
Balan.vr.dod.s tlom u dionici	Prosječni balans vremena dodira s tlom za trenutačnu dionicu.
Vrijeme dodira s tlom u dionici	Prosječno vrijeme dodira s tlom za trenutačnu dionicu.
Duljina koraka u dionici	Prosječna duljina koraka za trenutačnu dionicu.
Okom.oscilacija po dionici	Prosječna količina vertikalne oscilacije za trenutačnu dionicu.
Omj.vert.osc. u dionici	Prosječni omjer vertikalne oscilacije i duljine koraka za trenutačnu dionicu.
Duljina koraka	Duljina koraka u metrima od jednog mjesta dodira s tlom do drugog.
Vertikalna oscilacija	Količina poskakivanja tijekom trčanja. Okomito kretanje vašeg trupa, mjereno u centimetrima za svaki korak.
Omj.vert.oscilacije	Omjer vertikalne oscilacije i duljine koraka.

Polja s brzinom

Naziv	Opis
Prosječna brzina kretanja	Prosječna brzina tijekom kretanja za trenutačnu aktivnost.
Prosječna ukupna brzina	Prosječna brzina za trenutačnu aktivnost, uključujući brzine kretanja i stajanja.
Prosječna brzina	Prosječna brzina za trenutačnu aktivnost.
Prosječna kopnena brzina	Prosječna brzina kretanja za trenutačnu aktivnost, bez obzira na kurs u kojem ste usmjereni i privremene varijacije smjera.
Pros.kop.brzin.dion.	Prosječna brzina kretanja za trenutačnu dionicu, bez obzira na kurs u kojem ste usmjereni i privremene varijacije smjera.
Brzina dionice	Prosječna brzina za trenutačnu dionicu.
Kpn.brz.z.di	Prosječna brzina kretanja za zadnju prijeđenu dionicu, bez obzira na kurs u kojem ste usmjereni i privremene varijacije smjera.
Brzina zadnje dionice	Prosječna brzina za posljednju dovršenu dionicu.
Maksimalna kopnena brzina	Maksimalna brzina kretanja za trenutačnu aktivnost, bez obzira na kurs u kojem ste usmjereni i privremene varijacije smjera.
Maksimalna brzina	Najveća brzina za trenutačnu aktivnost.
Brzina	Trenutačna stopa kretanja.
Kopnena brzina	Stvarna brzina kretanja, bez obzira na kurs u kojem ste usmjereni i privremene varijacije smjera.
Vertikalna brzina	Stopa uspinjanja ili spuštanja kroz vrijeme.

Polja za izdržljivost

Naziv	Opis
Izdržljivost	Trenutačna preostala izdržljivost.
Preostala udaljenost	Trenutačna preostala izdržljivost pri trenutačnom naporu.
Potencijalna izdržljivost	Preostala potencijalna izdržljivost.
Preostalo vrijeme	Trenutačno preostalo vrijeme pri trenutačnom naporu.

Polja s brojem zaveslaja

Naziv	Opis
Prosječna udalj./zav.	Plivanje. Prosječna prijeđena udaljenost po zaveslaju tijekom trenutačne aktivnosti.
Prosj. udalj. po zaveslaju	Veslački sportovi. Prosječna prijeđena udaljenost po zaveslaju tijekom trenutačne aktivnosti.
Pros.brzina zaveslaja	Veslački sportovi. Prosječan broj zaveslaja u minuti (z/min) tijekom trenutačne aktivnosti.
Pros.br.zavesl.po dulj.	Prosječan broj zaveslaja po duljini bazena tijekom trenutačne aktivnosti.
Udaljenost po zaveslaju	Veslački sportovi. Prijeđena udaljenost po zaveslaju.
Brz.zaveslaja po intervalu	Prosječan broj zaveslaja u minuti (z/min) tijekom trenutačnog intervala.
Br.zaves./dulj. u intervalu	Prosječan broj zaveslaja po duljini bazena tijekom trenutačnog intervala.
Vrsta zaveslaja po intervalu	Trenutačna vrsta zaveslaja za interval.
Udalj.po zav.u dion.	Plivanje. Prosječna prijeđena udaljenost po zaveslaju tijekom trenutačne dionice.
Udalj.po zav.u dionici	Veslački sportovi. Prosječna prijeđena udaljenost po zaveslaju tijekom trenutačne dionice.
Brz.zaves.dion.	Plivanje. Prosječan broj zaveslaja u minuti (z/min) tijekom trenutačne dionice.
Brzina zav.u dion.	Veslački sportovi. Prosječan broj zaveslaja u minuti (z/min) tijekom trenutačne dionice.
Zaveslaji u dionici	Plivanje. Ukupan broj zaveslaja za trenutačnu dionicu.
Zaveslaji u dionici	Veslački sportovi. Ukupan broj zaveslaja za trenutačnu dionicu.
Udalj. po zav. u zad. dion.	Plivanje. Prosječna prijeđena udaljenost po zaveslaju tijekom zadnje dovršene dionice.
Udalj.po zaves.u zad.dionici	Veslački sportovi. Prosječna prijeđena udaljenost po zaveslaju tijekom zadnje dovršene dionice.
Brz.zaveslaja u zad.dionici	Plivanje. Prosječan broj zaveslaja u minuti (z/min) tijekom zadnje dovršene dionice.
Brz.zaveslaja u zad.dionici	Veslački sportovi. Prosječan broj zaveslaja u minuti (z/min) tijekom zadnje dovršene dionice.
Zaveslaji u zadnjoj dionici	Plivanje. Ukupan broj zaveslaja za zadnju dovršenu dionicu.
Zaveslaji u zadnjoj dionici	Veslački sportovi. Ukupan broj zaveslaja za zadnju dovršenu dionicu.
Brz.zaveslaja zad.duljine	Prosječan broj zaveslaja u minuti (z/min) tijekom zadnje prijeđene duljine bazena.
Broj zaveslaja u zadnjoj duljini	Ukupan broj zaveslaja za zadnju prijeđenu duljinu bazena.
Vrsta zaveslaja zadnje duljine	Vrsta zaveslaja koja se koristi tijekom posljednje prijeđene duljine bazena.
Brzina zaveslaja	Plivanje. Broj zaveslaja u minuti (z/min).
Brzina zaveslaja	Veslački sportovi. Broj zaveslaja u minuti (z/min).

Naziv	Opis
Zaveslaji	Plivanje. Ukupan broj zaveslaja za trenutačnu aktivnost.
Zaveslaji	Veslački sportovi. Ukupan broj zaveslaja za trenutačnu aktivnost.

Swolf polja

Naziv	Opis
Prosječan Swolf	Prosječan swolf rezultat za trenutačnu aktivnost. Swolf rezultat je zbroj vremena za jednu duljinu i broja zaveslaja za tu duljinu (<i>Terminologija za plivanje, stranica 22</i>). Prilikom plivanja u otvorenim vodama za izračunavanje swolf rezultata koristi se duljina od 25 metara.
Swolf intervala	Prosječan swolf rezultat za trenutačni interval.
Swolf dionice	SWOLF rezultat za trenutačnu dionicu.
Swolf u zadnjoj dionici	SWOLF rezultat za zadnju dovršenu dionicu.
Swolf u zadnjoj duljini	Swolf rezultat za zadnju prijeđenu duljinu bazena.

Polja s temperaturom

Naziv	Opis
24-satni maksimum	Maksimalna temperatura zabilježena kompatibilnim senzorom temperature u posljednja 24 sata.
24-satni minimum	Minimalna temperatura zabilježena kompatibilnim senzorom temperature u posljednja 24 sata.
Temperatura	Temperatura zraka. Vaša tjelesna temperatura utječe na senzor za temperaturu. Možete upariti tempe senzor sa svojim uređajem kako biste imali stalan izvor točnih podataka o temperaturi.

Polja s pod.mjer.vr.

Naziv	Opis
Trajanje aktivnosti	Ukupno vrijeme aktivnog kretanja za trenutačnu aktivnost.
Prosječno vrijeme dionice	Prosječno vrijeme dionice za trenutačnu aktivnost.
Proteklo vrijeme	Ukupno zabilježeno vrijeme. Na primjer, ako pokrenete mjerač vremena aktivnosti i trčite 10 minuta, a onda zaustavite mjerač vremena na 5 minuta, zatim pokrenete mjerač vremena i trčite 20 minuta, proteklo vrijeme bit će 35 minuta.
Vrijeme intervala	Vrijeme štoperice za trenutačni interval.
Vrijeme dionice	Vrijeme štoperice za trenutačnu dionicu.
Vrijeme zadnje dionice	Vrijeme štoperice za posljednju dovršenu dionicu.
Vrijeme kretanja	Ukupno vrijeme kretanja za trenutačnu aktivnost.
Vrijeme za multisport	Ukupno vrijeme za sve sportove u multisport aktivnosti, uključujući prijelaze.
Ukupna u predn/zaost	Ukupno vrijeme prednosti/zaostatka u odnosu na ciljni tempo ili brzinu.
Štoperica	Vrijeme proteklo u trenutačnoj jedriličarskoj utrci.
Mjerač za setove	Tijekom aktivnosti treniranja snage, količina utrošenog vremena u trenutačnom setu.
Vrijeme stajanja	Ukupno vrijeme stajanja za trenutačnu aktivnost.
Trajanje plivanja	Vrijeme plivanja za trenutačnu aktivnost, bez vremena odmora.
Mjerač vremena	Trenutačno vrijeme za pokretanje mjerača vremena.

Polja s podac. o vježb.





Naziv	Opis
Ponavljanje	Broj preostalih ponavljanja vježbanja.
Udaljenost koraka	Trenutačna prijeđena udaljenost tijekom koraka vježbanja.
Tempo koraka	Trenutačni tempo koraka vježbanja.
Brzina koraka	Trenutačna brzina koraka vježbanja.
Vrijeme koraka	Vrijeme proteklo za korak vježbanja.

Skala boja i podaci o dinamici trčanja

Zasloni dinamike trčanja prikazuju skalu boja za primarnu metriku. Kao primarnu metriku možete postaviti prikaz kadence, vertikalne oscilacije, balansa vremena dodira s tlom ili omjera vertikalne oscilacije. Skala boja uspoređuje podatke o vašoj dinamici trčanja s podacima drugih trkača. Zone boja određuju se na temelju percentila.





Garmin je proučavao mnogo trkača različitih razina. Podaci u crvenoj ili narančastoj zoni tipični su za neiskusne ili sporije trkače. Podaci u zelenoj, plavoj ili ljubičastoj zoni tipični su za iskusne ili brže trkače. Iskusni su trkači kraće u dodiru s tlom, imaju manje vertikalne oscilacije i veću kadencu od neiskusnih trkača. Međutim, visoki trkači u pravilu imaju malo nižu kadencu, dulji korak i malo veću vertikalnu oscilaciju. Omjer vertikalne oscilacije prikazuje vašu vertikalnu oscilaciju podijeljenu s duljinom vašeg koraka. Nije povezana s visinom.

Dodatne informacije o dinamici trčanja potražite na web-mjestu garmin.com/runningdynamics. Dodatne teorije i tumačenja podataka o dinamici trčanja potražite u renomiranim izdanjima ili web-stranicama o trčanju.

Zona boje	Percentil u zoni	Raspon kadence	Raspon dodira s tlom
 Ljubičasta	> 95	> 183 k/min	< 218 ms
 Plava	70 – 95	174 – 183 k/min	218 – 248 ms
 Zelena	30 – 69	164 – 173 k/min	249 – 277 ms
 Narančasta	5 – 29	153 – 163 k/min	278 – 308 ms
 Crvena	< 5	< 153 k/min	> 308 ms

Podaci o balansu vremena dodira s tlom

Balans vremena dodira s tlom mjeri simetriju trčanja, a prikazuje se kao postotak vašeg ukupnog vremena dodira s tlom. Primjerice, 51,3 % i strelica okrenuta ulijevo pokazuju da je vrijeme dodira s tlom trkača veće za lijevu nogu. Ako zasloni s podacima prikazuju dva broja, primjerice 48 – 52, 48 % se odnosi na lijevu, a 52 % na desnu nogu.





Zona boje	 Crvena	 Narančasta	 Zelena	 Narančasta	 Crvena
Simetrija	Loš	Slabije	Dobro	Slabije	Loš
Postotak drugih trkača	5 %	25 %	40 %	25 %	5 %
Balans vremena dodira s tlom	> 52,2 % L	50,8 – 52,2 % L	50,7 % L – 50,7 % D	50,8 – 52,2 % D	> 52,2 % D

Tijekom razvoja i testiranja dinamike trčanja tvrtka Garmin ustanovila je da kod nekih trkača postoji veza između ozljeda i većeg disbalansa. Za mnogo trkača prilikom trčanja uzbrdo ili nizbrdo balans vremena dodira s tlom odmiče od omjera 50 – 50. Mnogi treneri trčanja smatraju da je simetrično trčanje dobro. Elitni trkači trče brzo i uravnoteženo.

Za vrijeme trčanja možete gledati mjerač ili podatkovno polje ili po dovršetku trčanja pregledati sažetak na svom Garmin Connect računu. Kao i drugi podaci o dinamici trčanja, balans vremena dodira s tlom kvantitativno je mjerenje koje vam može pomoći naučiti nešto novo o načinu na koji trčite.

Vertikalna oscilacija i omjer vertikalne oscilacije

Rasponi podataka za vertikalnu oscilaciju i omjer vertikalne oscilacije blago se razlikuju ovisno o senzoru i tome nalazi li se na prsima (dodatna oprema HRM-Fit ili HRM-Pro) ili na struku (dodatna oprema Running Dynamics Pod).

Zona boje	Percentil u zoni	Raspon vertikalne oscilacije za mjerenje pulsa na prsima	Raspon vertikalne oscilacije za mjerenje pulsa na struku	Omjer vertikalne oscilacije za mjerenje pulsa na prsima	Omjer vertikalne oscilacije za mjerenje pulsa na struku
 Ljubičasta	> 95	< 6,4 cm	< 6,8 cm	< 6,1 %	< 6,5 %
 Plava	70 – 95	6,4 – 8,1 cm	6,8 – 8,9 cm	6,1 – 7,4 %	6,5 – 8,3 %
 Zelena	30 – 69	8,2 – 9,7 cm	9,0 – 10,9 cm	7,5 – 8,6 %	8,4 – 10,0 %
 Narančasta	5 – 29	9,8 – 11,5 cm	11,0 – 13,0 cm	8,7 – 10,1 %	10,1 – 11,9 %
 Crvena	< 5	> 11,5 cm	> 13,0 cm	> 10,1 %	> 11,9 %

Standardne vrijednosti maksimalnog VO2

U ovim se tablicama prikazuje standardizirana klasifikacija procjene maksimalnog VO2 prema dobi i spolu.

Muškarci	Percentil	20–29	30–39	40–49	50–59	60–69	70–79
Izvanredno	95	55,4	54	52,5	48,9	45,7	42,1
Izvršno	80	51,1	48,3	46,4	43,4	39,5	36,7
Dobro	60	45,4	44	42,4	39,2	35,5	32,3
Slabije	40	41,7	40,5	38,5	35,6	32,3	29,4
Loš	0–40	< 41,7	< 40,5	< 38,5	< 35,6	< 32,3	< 29,4

Žene	Percentil	20–29	30–39	40–49	50–59	60–69	70–79
Izvanredno	95	49,6	47,4	45,3	41,1	37,8	36,7
Izvršno	80	43,9	42,4	39,7	36,7	33	30,9
Dobro	60	39,5	37,8	36,3	33	30	28,1
Slabije	40	36,1	34,4	33	30,1	27,5	25,9
Loš	0–40	< 36,1	< 34,4	< 33	< 30,1	< 27,5	< 25,9

Podaci otisnuti s dopuštenjem organizacije The Cooper Institute. Dodatne informacije potražite na web-mjestu www.CooperInstitute.org.

FTP ocjene

U ovim se tablicama prikazuje klasifikacija procijenjenog funkcionalnog praga snage (FTP) prema spolu.

Muškarci	Vata po kilogramu (W/kg)
Izvanredno	5,05 i više
Izvršno	Od 3,93 do 5,04
Dobro	Od 2,79 do 3,92
Slabije	Od 2,23 do 2,78
Početak	Manje od 2,23

Žene	Vata po kilogramu (W/kg)
Izvanredno	4,30 i više
Izvršno	Od 3,33 do 4,29
Dobro	Od 2,36 do 3,32
Slabije	Od 1,90 do 2,35
Početak	Manje od 1,90

FTP ocjene temelje se na istraživanju: Allen i Andrew Coggan, dr. *Training and Racing with a Power Meter* (Boulder, CO: VeloPress, 2010).

Ocjena rezultata izdržljivosti

U ovim se tablicama prikazuje klasifikacija rezultata izdržljivosti prema dobi i spolu.

Muškarci	Rekreacijski	Srednje napredni trkači	Trenirani trkači	Iskusni utrenirani trkači	Iskusni trkači	Izvanredni trkači	Elitni trkači
18 – 20	Manje od 4999	5000 – 5699	5700 – 6299	6300 – 6999	7000 – 7599	7600 – 8299	8300 i više
21 – 39	Manje od 5099	5100 – 5799	5800 – 6599	6600 – 7299	7300 – 8099	8100 – 8799	8800 i više
40 – 44	Manje od 5099	5100 – 5799	5800 – 6499	6500 – 7199	7200 – 7899	7900 – 8599	8600 i više
45 – 49	Manje od 4999	5000 – 5699	5700 – 6399	6400 – 6999	7000 – 7699	7700 – 8399	8400 i više
50 – 54	Manje od 4899	4900 – 5499	5500 – 6099	6100 – 6799	6800 – 7399	7400 – 7999	8000 i više
55 – 59	Manje od 4599	4600 – 5099	5100 – 5699	5700 – 6199	6200 – 6799	6800 – 7299	7300 i više
60 – 64	Manje od 4299	4300 – 4799	4800 – 5299	5300 – 5699	5700 – 6199	6200 – 6699	6700 i više
65 – 69	Manje od 4099	4100 – 4499	4500 – 4899	4900 – 5399	5400 – 5799	5800 – 6199	6200 i više
70 – 74	Manje od 3799	3800 – 4199	4200 – 4599	4600 – 4899	4900 – 5299	5300 – 5699	5700 i više
75 – 80	Manje od 3599	3600 – 3899	3900 – 4299	4300 – 4599	4600 – 4999	5000 – 5299	5300 i više
80 godina i stariji	Manje od 3299	3300 – 3599	3600 – 3999	4000 – 4299	4300 – 4699	4700 – 4999	5000 i više

Žene	Rekreacijski	Srednje napredni trkači	Trenirani trkači	Iskusni utrenirani trkači	Iskusni trkači	Izvanredno	Elitni trkači
18 – 20	Manje od 4599	4600 – 5099	5100 – 5499	5500 – 5999	6000 – 6399	6400 – 6899	6900 i više
21 – 39	Manje od 4699	4700 – 5199	5200 – 5699	5700 – 6299	6300 – 6799	6800 – 7299	7300 i više
40 – 44	Manje od 4699	4700 – 5199	5200 – 5699	5700 – 6199	6200 – 6699	6700 – 7199	7200 i više
45 – 49	Manje od 4599	4600 – 5099	5100 – 5599	5600 – 6099	6100 – 6599	6600 – 7099	7100 i više
50 – 54	Manje od 4499	4500 – 4999	5000 – 5399	5400 – 5899	5900 – 6299	6300 – 6799	6800 i više
55 – 59	Manje od 4299	4300 – 4699	4700 – 5099	5100 – 5599	5600 – 5099	6000 – 6399	6400 i više
60 – 64	Manje od 4099	4100 – 4499	4500 – 4899	4900 – 5299	5300 – 5699	5700 – 6099	6100 i više
65 – 69	Manje od 3799	3800 – 4199	4200 – 4599	4600 – 4899	4900 – 5299	5300 – 5699	5700 i više
70 – 74	Manje od 3699	3700 – 4099	4100 – 4399	4400 – 4799	4800 – 5099	5100 – 5499	5500 i više
75 – 80	Manje od 3499	3500 – 3799	3800 – 4199	4200 – 4499	4500 – 4899	4900 – 5199	5200 i više
80 godina i stariji	Manje od 3199	3200 – 3499	3500 – 3799	3800 – 4099	4100 – 4399	4400 – 4699	4700 i više

Ove procjene pruža i omogućuje Firstbeat Analytics.

Veličina i opseg kotača

Senzor brzine automatski prepoznaje veličinu kotača. Ako je to potrebno, možete ručno unijeti opseg kotača u postavke senzora brzine.

Veličina gume označena je s obje strane gume. Možete izmjeriti opseg kotača ili upotrijebiti i jedan od kalkulatora na internetu.

Objašnjenja simbola

Na uređaju ili oznakama na dodatnoj opremi mogu se pojaviti ovi simboli.



Simbol WEEE za odlaganje i recikliranje. Simbol WEEE nalazi se na proizvodu kako bi bio sukladan s Direktivom 2012/19/EU o otpadnoj električnoj i elektroničkoj opremi (WEEE) Europske unije. Svrha direktive je sprječavanje nepropisno odlaganja ovog proizvoda i promicanje ponovne upotrebe i recikliranja.

