

GARMIN®



RV 895 / RV 1095
CAMPER 895 / CAMPER 1095

Brugervejledning

© 2022 Garmin Ltd. eller dets datterselskaber

Alle rettigheder forbeholdes. I henhold til lovgivningen om ophavsret må denne vejledning ikke kopieres, helt eller delvist, uden skriftligt samtykke fra Garmin. Garmin forbeholder sig retten til at ændre eller forbedre sine produkter og til at ændre indholdet af denne vejledning uden at være forpligtet til at varsle sådanne ændringer og forbedringer til personer eller organisationer. Gå til www.garmin.com for at finde aktuelle opdateringer og supplerende oplysninger om brugen af dette produkt.

Garmin® og Garmin logoet er varemærker tilhørende Garmin Ltd. eller dets datterselskaber, registreret i USA og andre lande. Disse varemærker må ikke anvendes uden udtrykkelig tilladelse fra Garmin.

BC™, Garmin Drive™, Garmin Express™, Garmin PowerSwitch™ og myTrends™ er varemærker tilhørende Garmin Ltd. eller dets datterselskaber. Disse varemærker må ikke anvendes uden udtrykkelig tilladelse fra Garmin.

Android™ er et varemærke tilhørende Google Inc. Apple® og Mac® er varemærker tilhørende Apple Inc., registreret i USA og andre lande. Ordmerknet BLUETOOTH® og de tilhørende logoer ejes af Bluetooth SIG, Inc., og enhver brug deraf af Garmin foregår på licens. Foursquare® er et varemærke tilhørende Foursquare Labs, Inc. i USA og andre lande. microSD® og microSDHC logoet er varemærker tilhørende SD-3C, LLC. Pilot Flying J™ og Pilot Flying J Travel Centers™ er varemærker tilhørende Pilot Travel Centres LLC og dets associerede selskaber. TripAdvisor® er et registreret varemærke tilhørende TripAdvisor LLC. Ultimate Campgrounds er et varemærke tilhørende Ultimate Public Campground Project. Windows® er et registreret varemærke tilhørende Microsoft Corporation i USA og andre lande. Wi-Fi® er et registreret mærke tilhørende Wi-Fi Alliance Corporation.

Indholdsfortegnelse

Sådan kommer du i gang.....	1	Visning af sving og retningsanvisninger.....	14
Oversigt over enheden.....	1	Visning af hele ruten på kortet.....	14
Montering og strømtilførsel til enheden i dit køretøj.....	2	Ankomst til din destination.....	14
Installation af holderen, der skal skrues fast på instrumentbrættet.....	4	Ændring af aktiv rute.....	15
Sådan monteres kugleholderadapteren.....	5	Tilføjelse af en position til din rute...	15
Tænd eller sluk for enheden.....	6	Udform din rute.....	15
Opfangning af GPS-signaler.....	6	Valg af en omvej.....	15
Startskærm.....	7	Ændring af ruteberegningstilstand..	15
Åbning af en app.....	7	Sådan stopper du en rute.....	16
Tilføjelse af genveje på startskærmen.....	8	Brug af Foreslåede ruter.....	16
Visning af meddelelser.....	8	Undgå forsinkelser, gebyrer og områder.....	16
Statuslinjens ikoner.....	8	Sådan undgår du trafikforsinkelser på ruten.....	16
Brug af berøringsskærmen.....	8	Undgåelse af betalingsveje.....	16
Justering af skærmens lysstyrke.....	8	Undgåelse af betalingsklistermærker.....	16
Køretøjsprofiler.....	9	Undgåelse af vejegenskaber.....	16
Tilføjelse af en køretøjsprofil.....	9	Undgå miljøzoner.....	17
Bilprofil.....	9	Brugerdefinerede undgåelser.....	17
Justering af køretøjsprofil.....	9	Søg efter og gem positioner.....	18
Tilføjelse af propantanke.....	10	Søgning efter campingpladser.....	18
Redigering af en køretøjsprofil.....	10	Søgning efter campingpladser med faciliteter.....	18
Funktioner og advarsler for chauffør opmærksomhed.....	10	Søgning efter autocamper-service.....	18
Aktivering eller deaktivering af chauffør advarsler.....	11	Søgning efter positioner ved anvendelse af søgelinjen.....	19
Rødt lys- og fartkameraer.....	11	Populære steder.....	19
Navigation til din destination.....	11	Udførelse af en søgning efter populære steder.....	19
Ruter.....	11	Søgning efter en adresse.....	19
Ruteplanlægning.....	11	Søgning efter en position efter kategori.....	19
Redigering og lagring af din aktive rute.....	12	Søgning i en kategori.....	20
Sådan startes en rute.....	12	Positionssøgningens resultater.....	20
Sådan starter du en rute ved hjælp af funktionen RoadTrip-ruter.....	12	Ændring af søgeområdet.....	21
Start af en rute ved hjælp af kortet...	12	Brugerdefinerede interessepunkter.....	21
Sådan kører du hjem.....	12	Installation af POI Loader.....	21
Din rute på kortet.....	13	Søgning efter brugerdefinerede POI'er.....	21
Aktiv vognbaneanvisning.....	14	Søgeværktøjer.....	21
		Søgning efter et vejkryds.....	22
		Søgning efter en position ved hjælp af koordinater.....	22
		Foursquare.....	22

Søgning i Foursquare interessepunkter.....	22	Tilpasning af kortlagene.....	30
Visning af Foursquare oplysninger om et sted.....	22	Ændring af feltet til kortdata.....	30
Tripadvisor.....	22	Ændring af kortperspektiv.....	30
Søgning efter Tripadvisor interessepunkter.....	22	Live-tjenester, trafik og smartphone- funktioner.....	31
Visning af nyligt fundne positioner.....	23	Parring med din smartphone.....	31
Rydning af listen over nyligt fundne steder.....	23	Tip efter parring af enheder.....	31
Visning af oplysninger om aktuel position.....	23	Sådan går du til en adresse eller position ved hjælp af Garmin Drive appen.....	32
Finde nødtjenester og brændstof.....	23	Smart-notifikationer.....	32
Få retningsanvisninger til din aktuelle position.....	23	Modtagelse af meddelelser.....	32
Sådan tilføjer du en genvej.....	23	Håndfri opkald.....	32
Fjernelse af en genvej.....	23	Foretagelse af et opkald.....	33
Gemme positioner.....	24	Modtagelse af et opkald.....	33
Sådan gemmer du en position.....	24	Brug af indstillinger for indgående opkald.....	33
Lagring af din aktuelle position.....	24	Lagring af et telefonnummer som en forudindstilling.....	33
Redigering af en gemt position.....	24	Aktivering eller deaktivering af Bluetooth-funktioner.....	33
Tildeling af kategorier til en gemt position.....	24	Sådan vises eller skjules appmeddelelser (Android™).....	33
Sletning af en gemt position.....	24	Vis eller skjul meddelelseskategorier for Apple® enheden.....	34
Brug af kortet.....	25	Afbrydelse af forbindelse til en Bluetooth enhed.....	34
Kortværktøjer.....	25	Sletning af en parret Bluetooth enhed.....	34
Visning af et kortværktøj.....	25	Trafik.....	34
Up Ahead.....	26	Modtagelse af trafikdata med din smartphone.....	34
Visning af kommende positioner.....	26	Visning af trafik på kortet.....	34
Sådan tilpasses Up Ahead- kategorierne.....	26	Søgning efter trafikhændelser.....	35
Planlægning af ankomsten.....	26	Stemmekommando.....	35
Byer forude.....	26	Tips til at tale med enheden.....	35
Visning af kommende byer og frakørsler med service.....	27	Start Garmin stemmeaktiveret navigation.....	35
Advarsels- og alarmsymboler.....	27	Tjek din ankomsttid.....	35
Begrænsningsadvarsler.....	28	Ring op ved hjælp af din stemme.....	35
Advarsler om vejforhold.....	28	Ændring af enhedsindstillinger ved hjælp af din stemme.....	35
Alarmer.....	29	Brug af programmerne.....	36
Rejseoplysninger.....	29	Sådan får du vist brugervejledningen til din enhed.....	36
Visning af tripdata på kortet.....	29		
Nulstilling af rejseoplysninger.....	29		
Visning af kommende trafikhændelser.....	30		
Visning af trafik på kortet.....	30		
Søgning efter trafikhændelser.....	30		
Tilpasning af kortet.....	30		

Ruteplanlægning.....	36	Gendannelse af indstillinger.....	44
Planlægning af en rute.....	36	Enhedsoplysninger.....	44
Redigering og ændring af rækkefølgen af steder på en rute.....	36	Visning af oplysninger om lovgivning og overensstemmelse via E-label.....	44
Ændring af indstillinger til ruteplanlægning for en rute.....	37	Specifikationer.....	45
Navigation til en gemt rute.....	37	Opladning af enheden.....	45
Redigering og lagring af din aktive rute.....	37	Vedligeholdelse af enhed.....	45
Loyalitetsprogrammer.....	37	Garmin Support Center.....	45
Logning af servicehistorik.....	37	Opdatering af kort og software ved hjælp af et Wi-Fi netværk.....	46
Tilføjelse af servicekategorier.....	37	Opdatering af kort og software med Garmin Express.....	47
Sletning af servicekategorier.....	38	Installation af Garmin Express.....	48
Omdøbning af servicekategorier.....	38	Vedligeholdelse af enheden.....	48
Redigering af en servicepost.....	38	Rengøring af yderside.....	48
Sletning af serviceposter.....	38	Rengøring af berøringsskærmen.....	48
Visning af vejrudsigten.....	38	Sådan undgår du tyveri.....	49
Visning af vejrudsigten i nærheden af en anden by.....	38	Genstart af enheden.....	49
Garmin PowerSwitch™ App.....	39	Fjernelse af enheden, holderen og sugekoppen.....	49
Aktivering af en afbryderkontakt.....	39	Sådan fjerner du holderen fra sugekoppen.....	49
Deaktivering af alle kontakter.....	39	Fjernelse af sugekoppen fra forruden.....	49
Sådan tilpasses en knap.....	40	Fejlfinding.....	49
Tildeling af en kontakt til en styreindgang.....	40	Sugekoppen kan ikke sidde fast på forruden.....	49
Tilføjelse af et brugerdefineret layout.....	40	Holderen holder ikke enheden på plads, mens jeg kører.....	49
Indstillinger.....	42	Enheden opfanger ingen satellitsignaler.....	49
Navigationsindstillinger.....	42	Enheden oplades ikke i bilen.....	50
Indstillinger for kort og køretøj.....	42	Batteriet aflades hurtigt.....	50
Aktivering af kort.....	42	Min enhed opretter ikke forbindelse til min telefon.....	50
Oprettelse af forbindelse til trådløst netværk.....	42	Appendiks.....	50
Aktivering af Bluetooth trådløs teknologi.....	42	Garmin PowerSwitch.....	50
Indstillinger for Hjælp til chauffør.....	43	Overvejelser om montering.....	50
Trafikindstillinger.....	43	Montering af enheden.....	51
Skærmindstillinger.....	43	Åbning af frontdækslet.....	52
Indstillinger for lyd og meddelelser.....	43	Tilslutning af tilbehør.....	53
Justering af lyd og lydstyrke for meddelelser.....	44	Tilslutning af en styreindgang.....	53
Indstilling af en alarm.....	44	Tilslutning af enheden til strømmen i bilen.....	54
Aktivering eller deaktivering af positionstjenester.....	44		
Angivelse af tekstsprog.....	44		
Indstillinger for dato og klokkeslæt.....	44		
Enhedsindstillinger.....	44		

Parring med en Garmin navigationsenhed.....	54
Specifikationer for Garmin PowerSwitch.....	55
Fejlfinding.....	55
Trådløse kameraer.....	55
Parring af et BC™ 50 bakkamera med en Garmin navigationsenhed.....	56
Tilslutning af kabelforbundet bakkamera.....	56
Visning af bakkameraet.....	57
Tilslutning af et kørselskamera til den strømførte holder.....	58
Datahåndtering.....	58
Om hukommelseskort.....	58
Formatering af hukommelseskortet.....	58
Tilslutning af enheden til din computer.....	59
Overførsel af data fra computeren...	59
Overførsel af GPX-filer fra computeren.....	59
Eksport af GPX-filer med Garmin Drive appen.....	59
Import af GPX-filer med Garmin Drive appen.....	59
Eksport af GPX-filer med et hukommelseskort.....	60
Import af GPX-filer med et hukommelseskort.....	60
Køb af flere kort.....	60
Køb af tilbehør.....	60

Sådan kommer du i gang

⚠ ADVARSEL

Se guiden *Vigtige produkt- og sikkerhedsinformationer* i æsken med produktet for at se produktadvarsler og andre vigtige oplysninger.

- Opdater kortene og softwaren på enheden (*Opdatering af kort og software ved hjælp af et Wi-Fi netværk*, side 46).
- Monter enheden i dit køretøj, og slut den til strøm (*Montering og strømtilførsel til enheden i dit køretøj*, side 2).
- Juster lydstyrken (*Justering af lyd og lydstyrke for meddelelser*, side 44) og lysstyrken i displayet (*Justering af skærmens lysstyrke*, side 8).
- Opret en køretøjsprofil (*Tilføjelse af en køretøjsprofil*, side 9).
- Naviger til din destination (*Sådan startes en rute*, side 12).

Oversigt over enheden

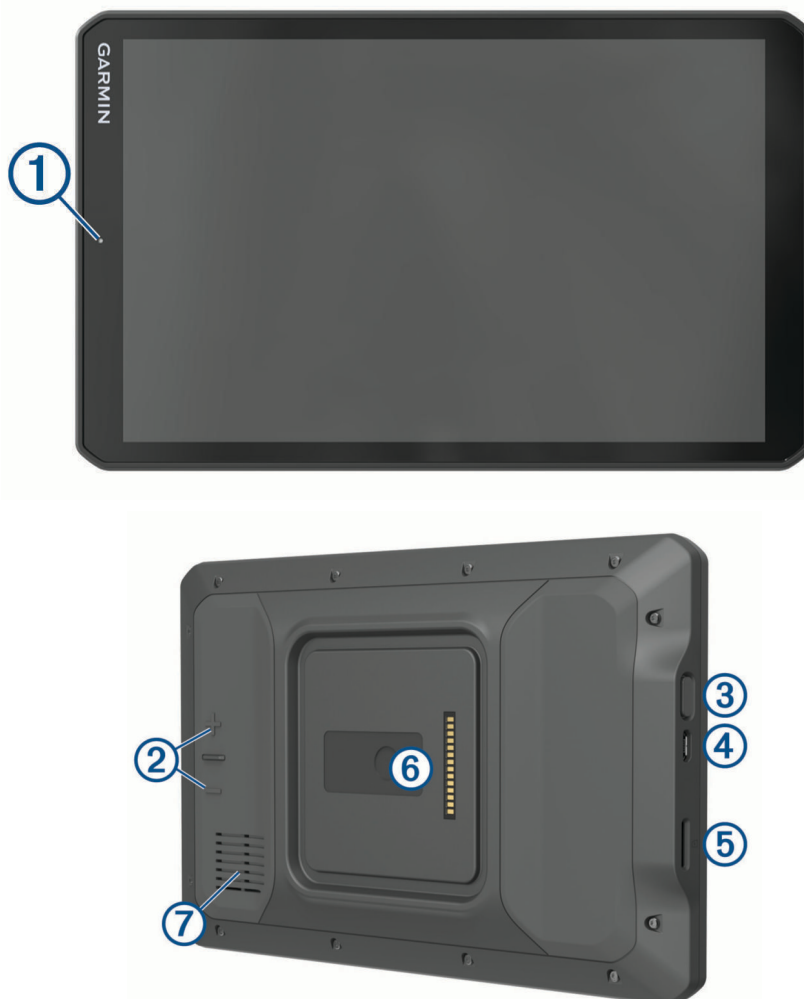

①	Mikrofon til håndfri opkald og stemmekommando
②	Lydstyrkekontrol
③	Tænd/sluk-knap
④	USB-port til strøm og data
⑤	Hukommelseskortstik til kort og data
⑥	Brugerflade til magnetisk holder med 14-benet stik
⑦	Højtaler

Montering og strømtilførsel til enheden i dit køretøj

⚠ ADVARSEL

Dette produkt indeholder et lithiumionbatteri. Opbevar enheden uden for direkte sollys for at undgå risiko for personskade eller produktskade, der skyldes, at batteriet udsættes for ekstrem varme.

Både enheden og holderen indeholder magneter. Under bestemte forhold kan magneter forårsage interferens med visse indvendige medicinske enheder og elektroniske enheder, herunder pacemakere, insulinpumper eller harddiske i bærbare computere. Hold enheden væk fra medicinsk udstyr og elektronisk udstyr.

Før du bruger enheden med batteristrøm, skal batteriet oplades.

- 1 Åbn håndtaget ①, tryk sugekoppen mod forruden, og vip håndtaget tilbage imod forruden. Håndtaget skal være rettet imod forrudens top.



- 2 Tilslut køretøjets strømkabel ② i stikket på holderen.

- 3 Løsn om nødvendigt fingerskruen på sugekoppens arm ③ og møtrikken på kugleholderen ④, og juster holderen for at få bedre udsyn og bedre betjening.



- 4 Stram fingerskruen på sugekoparmen og møtrikken på kugleholderen.
5 Placer enheden i den magnetiske holder.



- 6 Sæt den anden ende af bilstrømkablet i en stikkontakt i bilen.

Installation af holderen, der skal skrues fast på instrumentbrættet

Før du kan skrue kugleholderen fast på instrumentbrættet, skal du vælge en passende placering.

⚠ ADVARSEL

Det er dit ansvar at sørge for, at monteringsstedet overholder alle love og regler, og at bakkameraet ikke blokerer dit udsyn over vejen, når du kører køretøjet.

BEMÆRK

Undgå ledninger, måleinstrumenter, airbags, airbag-dæksler, aircondition og andre elementer, når du borer huller og fastgør holderen til køretøjet. Garmin® er ikke ansvarlig for skader eller konsekvenser, der opstår som følge af installationen.

BEMÆRK

Garmin anbefaler professionel montering af kugleholderen for at undgå mulig beskadigelse af køretøjet.

- 1 Placer holderen ① det valgte sted.

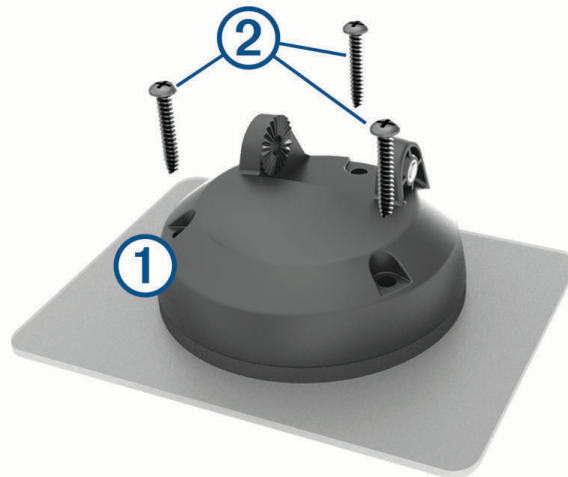

- 2 Brug holderen til at markere placeringen af skruerne.
- 3 Forbor huller (valgfrit).
For nogle typer holdermateriale er det nødvendigt at forbore huller.
- 4 Fastgør holderen godt til overfladen med de medfølgende skruer ②.
- 5 Sæt kuglemonteringsarmen ③ ind i holderen.

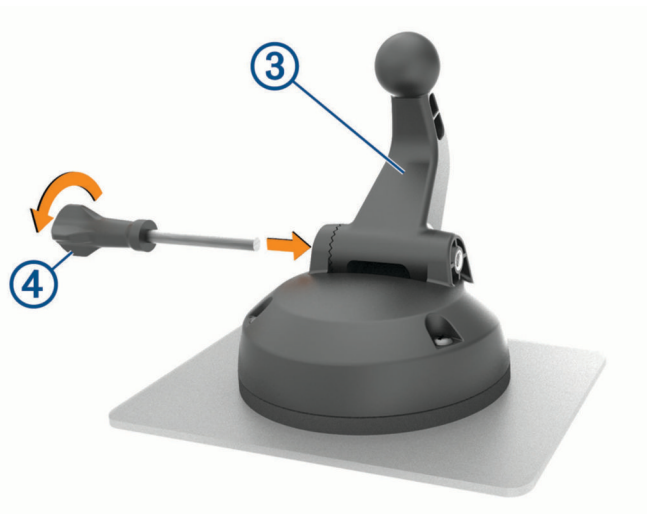

- 6 Sæt fingerskruen ④ i holderen, og stram den for at fastgøre kuglemonteringsarmen.

Sådan monteres kugleholderadapteren

Din enhed indeholder en kugleholder på 2,54 cm (1 tomme), der er kompatibel med andre monteringsløsninger fra tredjeparter.

1 Fjern de fire skrue (1), der fastgør monteringsfatningen (2) til den magnetiske holder.

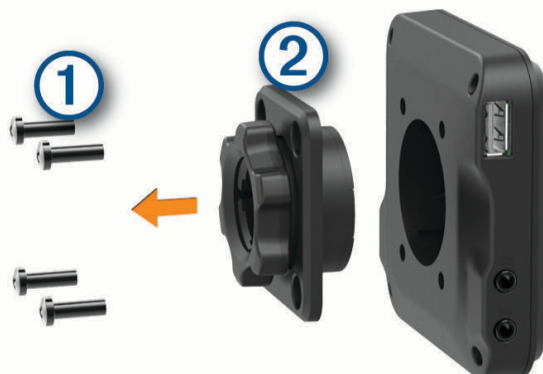

2 Fjern monteringsfatningen.

3 Fastgør kugleadapteren på 2,54 cm (3) til den magnetiske holder ved hjælp af skrue, der blev fjernet i trin 1.

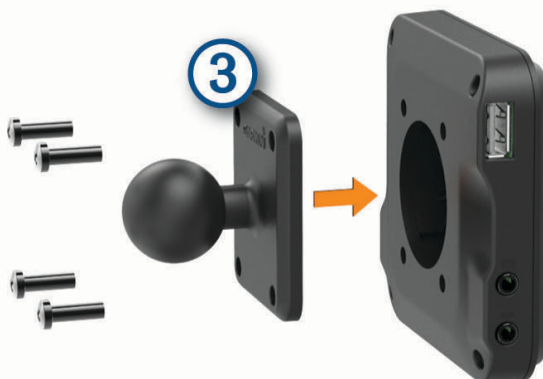

Tænd eller sluk for enheden

- For at tænde enheden skal du trykke på tænd/sluk-knappen ① eller slutte enheden til en strømkilde.



- Tryk på tænd/sluk-knappen, mens enheden er tændt, for at få enheden til at gå i strømsparetilstand. Når enheden er i strømsparetilstand, er skærmen slukket, og enheden bruger meget lidt strøm, men den kan vækkes til brug med det samme.
TIP: Du kan oplade din enhed hurtigere ved at sætte den i strømsparetilstand, mens batteriet oplader.
- Du kan slukke enheden ved at holde tænd/sluk-knappen nede, indtil der vises en meddelelse på skærmen, og vælge **Sluk**.

Opfangning af GPS-signaler

Når du tænder for navigationsenheden, skal GPS-modtageren indsamle satellitdata og bestemme den nuværende position. Hvor lang tid, det tager at finde satellitsignaler, varierer ud fra flere faktorer, herunder hvor langt du befinder dig fra den position, hvor du sidst brugte navigationsenheden, om du har frit udsyn til himlen, og hvor længe siden det er, du sidst har brugt navigationsenheden. Første gang du tænder navigationsenheden, kan det tage nogle minutter at finde satellitsignaler.

- 1 Tænd for enheden.
- 2 Bekræft, at  vises på statuslinjen, og aktiver positionstjenester, hvis den ikke vises (*Aktivering eller deaktivering af positionstjenester, side 44*).
- 3 Gå om nødvendigt til et åbent område, hvor du har frit udsyn til himlen, som ikke er i nærheden af høje bygninger eller træer.
Finder satellitter vises øverst på navigationskortet, indtil enheden finder din position.

Startskærm

BEMÆRK: Startskærmens layout kan variere, hvis den er blevet tilpasset.



- ① Swipe fingeren nedad for at få vist meddelelser.
Swipe ned to gange for at ændre indstillinger og baggrundslysstyrke.
- ② Vælg for at starte en rute.
- ③ Vælg for at se kortet.
- ④ Vælg for at redigere din køretøjsprofil.
- ⑤ Vælg for at se smart-notifikationer. Garmin Drive™ appen er obligatorisk.
- ⑥ Vælg for at åbne appskuffen. App-indstillingerne indeholder genveje til alle de apps, der er installeret på enheden.
- ⑦ Hold nede for at tilpasse baggrundsbilledet eller tilføje widgets på startskærmen.

Åbning af en app

Startskærmen indeholder genveje til hyppigt anvendte apps. Appskuffen indeholder alle de apps, der er installeret på din enhed, fordelt på to faner. Fanen Navigation indeholder Garmin apps, der er nyttige i forbindelse med navigation, afsendelse, registrering af køre-/hviletid. Fanen Værktøjer indeholder apps, der er nyttige i forbindelse med kommunikation og andre opgaver.

Vælg valgmulighed for at åbne en app:

- Vælg en appgenvej på startskærmen.
- Vælg , vælg en fane, og vælg en app.

Tilføjelse af genveje på startskærmen

- 1 Vælg .
- 2 Vælg en app-fane for at se flere apps.
- 3 Hold en app, og træk den til en placering på startskærmen.

Visning af meddelelser







ADVARSEL

Du må ikke læse eller interagere med meddelelser under kørslen, da det kan forårsage distraktioner, der kan føre til en ulykke, som kan medføre alvorlig personskade eller dødsfald.

- 1 Før fingeren nedad fra den øverste del af skærbilledet.
Der vises en oversigt over meddelelser.
- 2 Vælg en mulighed:
 - Start en handling eller en app som omtalt i meddelelsen ved at vælge meddelelsen.
 - Afvis en meddelelse ved at føre den mod højre med fingeren.

Statuslinjens ikoner

Statuslinjen er placeret øverst på hovedmenuen. Statuslinjeikonerne viser oplysninger om funktioner på enheden.

	Positionstjenester aktiveret (<i>Aktivering eller deaktivering af positionstjenester, side 44</i>).
	Bluetooth® teknologi er aktiveret.
	Sluttet til en Bluetooth enhed.
	Sluttet til et Wi-Fi® netværk (<i>Oprettelse af forbindelse til trådløst netværk, side 42</i>).
 	Aktiv køretøjsprofil. Stryk ned to gange, og vælg dette for at se køretøjets profilindstillinger (<i>Køretøjsprofiler, side 9</i>).
	Batteriopladningsniveau.

Brug af berøringsskærmen

- Tryk på skærmen for at vælge et element.
- Træk eller lad din finger glide hen over skærmen for at panorere eller rulle.
- Klem to fingre sammen for at zoome ud.
- Spred to fingre for at zoome ind.

Justering af skærmens lysstyrke

Du kan justere lysstyrken manuelt ved hjælp af meddelelspanelet eller indstillingsmenuen.

- 1 Vælg en mulighed:
 - Swipe to gange ned fra toppen af skærmen for at udvide de hurtige indstillinger i meddelelspanelet.
 - Vælg **Indstillinger > Enhed > Skærm > Lysstyrkeniveau**.
- 2 Brug skyderbjælken til at justere lysstyrken.

Køretøjsprofiler

⚠ ADVARSEL

Angivelse af dit køretøjs profilegenskaber er ikke nogen garanti for, at der vil blive taget højde for dit køretøjs egenskaber ved alle forslag til ruter, eller at du vil modtage advarselsikonerne i alle tilfælde. Der kan være begrænsninger i kortdataene, som bevirker, at din enhed ikke i alle tilfælde kan tage højde for disse begrænsninger eller for vejforholdene. Vær altid opmærksom på vejskilte og vejbetingelser, når du træffer beslutninger under kørslen.

Ruteplanlægning og navigation beregnes forskelligt afhængigt af din køretøjsprofil. Den aktiverede køretøjsprofil er angivet med et ikon i statuslinjen. Indstillingerne for navigation og kort på din enhed kan tilpasses særskilt for hver køretøjstype.

Når du aktiverer en køretøjsprofil for en campingvogn, undgår enheden at medtage områder med begrænset adgang eller ufremkommelige områder i ruterne ud fra dimensionerne, vægten og andre egenskaber, du har indtastet for dit køretøj.

Tilføjelse af en køretøjsprofil

Du skal tilføje en køretøjsprofil for hver enkelt campingvogn, der skal bruges sammen med din enhed.

1 Vælg køretøjsprofilen på startskærmen.

2 Vælg køretøjstypen:

- Hvis du vil tilføje en autocamper med en permanent påsat campingvogn, skal du vælge **Autocamper**.
- Hvis du vil tilføje en autocamper, der trækker en anhænger, skal du vælge **Autoc. m. anh.**
- Hvis du vil tilføje en campingvogn, der trækkes efter et personkøretøj, skal du vælge **Køretøj med anhænger**.

3 Vælg en anhængertype, hvis det er relevant:

- Hvis du vil tilføje en campingvogn, der trækkes ved hjælp af en almindelig trækkrog, skal du vælge **Campingvogn**.
- Hvis du vil tilføje en campingvogn, der trækkes ved hjælp af en husvognskrog, skal du vælge **Husvogn**. **BEMÆRK:** Denne anhængertype er ikke tilgængelig i alle områder.
- Hvis du vil tilføje en bådtrailer, der trækkes ved hjælp af en almindelig trækkrog, skal du vælge **Bådtrailer**.
- Hvis du vil tilføje en anhænger, der trækkes ved hjælp af en almindelig trækkrog, skal du vælge **Trailer**.

4 Følg instruktionerne på skærmen til indtastning af egenskaber for køretøjet.

Når du har tilføjet en køretøjsprofil, kan du redigere profilen ved at indtaste yderligere detaljerede oplysninger ([Redigering af en køretøjsprofil, side 10](#)).



Bilprofil

Bilprofilen er en forudindlæst køretøjsprofil, der er beregnet til brug i en bil uden anhænger. Ved brug af bilprofilen beregner enheden standardbilruter, og ruter til store køretøjer er ikke tilgængelige. Visse funktioner og indstillinger, der er specifikke for store køretøjer, er ikke tilgængelige, når du bruger bilprofilen.

Justering af køretøjsprofil

Hver gang du tænder din enhed, beder den dig om at vælge en køretøjsprofil. Du kan til enhver tid manuelt skifte til en anden køretøjsprofil.

1 Vælg en mulighed:

- Swipe ned to gange fra toppen af skærmen, og vælg ikonet for køretøjsprofilen, f.eks.  eller .
- Fra startskærmen skal du vælge køretøjsprofil-widget ([Startskærm, side 7](#)).

2 Vælg en køretøjsprofil.

Køretøjets profiloplysninger vises, herunder mål og vægt.

3 Vælg **Ok**.

Tilføjelse af propantanke







BEMÆRK: Denne funktion er ikke tilgængelig på alle produktmodeller.

Når du tilføjer propantanke til din køretøjsprofil, undgår enheden at lægge ruter gennem områder med restriktioner for propantanke, hvilket kan påvirke din rute. Enheden advarer dig også, når du nærmer dig områder, hvor du skal slukke for dine propantanke.

- 1 Fra køretøjsprofilen skal du vælge  > **Tilføj tank**.
- 2 Indtast vægten for propantanke, og vælg **Gem**.

Redigering af en køretøjsprofil

Du kan ændre grundlæggende profiloplysninger eller tilføje detaljerede oplysninger til en køretøjsprofil, som f.eks. maksimal hastighed.

- 1 Vælg  > **Navigation** > **Køretøjsprofil**.
- 2 Vælg den køretøjsprofil, du vil redigere.
- 3 Vælg en mulighed:
 - Hvis du vil redigere oplysningerne om køretøjsprofilen, skal du vælge , og vælge et felt, du vil redigere.
 - Hvis du vil omdøbe køretøjsprofilen, skal du vælge  >  > **Omdøb profil**.
 - Hvis du vil slette køretøjsprofilen, skal du vælge  >  > **Slet**.

Funktioner og advarsler for chaufførøpmærksomhed

FORSIGTIG

Chaufføradvarsler og fartbegrænsning er kun beregnet til oplysningsformål og træder ikke i stedet for dit ansvar for at overholde alle opsatte skilte om fartbegrænsning samt for at bruge din egen dømmekraft for sikker kørsel på alle tidspunkter. Garmin er ikke ansvarlig for eventuelle trafikbøder eller stævninger, du måtte modtage for ikke at overholde alle gældende trafiklove og -skilte.

Enheden tilbyder funktioner, som kan give sikrere kørsel og øget effektivitet, selv når du kører i et velkendt område. Enheden afspiller en hørbar tone eller meddelelse og viser oplysninger for hver advarsel. Du kan aktivere eller deaktivere den hørbare tone for visse typer chaufføradvarsler. Det er ikke alle advarsler, der er tilgængelige i alle områder.

Skoler: Enheden afspiller en tone og viser fartbegrænsningen (hvis tilgængelig) for en kommende skole eller skolezone.

Meddelelse om overskredet fartgrænse: Enheden viser en rød kant på fartbegrænsningsikonet, hvis du overskrider fartbegrænsningen for den vej, du kører på.

Fartbegrænsning: Enheden afspiller en tone og viser den kommende fartbegrænsning, så du kan være forberedt på at tilpasse farten.

Jernbaneoverskæring: Enheden afspiller en tone for at angive en kommende jernbaneoverskæring.

Dyr krydser vej: Enheden afspiller en tone for at angive et kommende område, hvor dyr krydser vejen.

Sving: Enheden afspiller en tone for at angive et sving på vejen.

Langsom trafik: Enheden afspiller en tone for at angive langsommere trafik, når du nærmer dig langsommere trafik med høj fart. Enheden skal modtage trafikoplysninger for at kunne anvende denne funktion ([Trafik, side 34](#)).

Vejarbejde: Enheden afspiller en tone og viser en meddelelse, når du nærmer dig vejarbejde.

Spærret vejbane: Enheden afspiller en tone og viser en meddelelse, når du nærmer dig en spærret vejbane.

Planlægning af pause: Enheden afspiller en tone og foreslår kommende rasteplasser, når du har kørt i lang tid.

Risiko for at køre fast: Enheden afspiller en tone og viser en meddelelse, når du nærmer dig en vej, som ikke er farbar for dit køretøj.

Sidevind: Enheden afspiller en tone og viser en meddelelse, når du nærmer dig en vej, hvor der er risiko for sidevind.

Smal vej: Enheden afspiller en tone og viser en meddelelse, når du nærmer dig en vej, der er for smal til dit køretøj.

Stejl bakke: Enheden afspiller en tone og viser en meddelelse, når du nærmer dig en stejl bakke.

Stats- og landegrænser: Enheden afspiller en tone og viser en meddelelse, når du nærmer dig stats- og landegrænser.

Slå propan fra: Enheden afspiller en tone og viser en meddelelse, når du nærmer dig et område, hvor propan skal være slået fra.

Aktivering eller deaktivering af chaufførvarsler

Du kan aktivere eller deaktivere flere typer chaufførvarsler.

- 1 Vælg **Indstillinger** > **Hjælp til chauffør** > **Hør chaufførvarsler**.
- 2 Vælg eller ryd feltet ud for hver advarsel.

Rødt lys- og fartkameraer

BEMÆRK

Garmin er ikke ansvarlig for nøjagtigheden eller konsekvenserne af at bruge et brugertilpasset POI eller en sikkerhedskameradatabase.

BEMÆRK: Denne funktion er ikke tilgængelig i alle områder eller på alle produktmodeller.

Oplysninger om placeringer af rødt lys-kameraer og hastighedskameraer er tilgængelige i visse områder for visse produktmodeller. Enheden advarer dig, når du nærmer dig et rapporteret fartkamera eller rødt lys-kamera.

- I nogle områder kan din enhed modtage-data om rødt lys- og hastighedskameraer, når den er tilsluttet en smartphone, der kører Garmin Drive appen.
- Du kan bruge Garmin Express™ softwaren (garmin.com/express) til at opdatere kameradatabasen på din enhed. Du bør opdatere din enhed ofte for at modtage de nyeste kameraoplysninger.

Navigation til din destination

Ruter

En rute er en sti fra din aktuelle placering til en eller flere destinationer.

- Enheden beregner en anbefalet rute til din destination på basis af de præferencer, du angiver, f.eks. ruteberegningstilstanden (*Ændring af ruteberegningstilstand, side 15*) og undgåelser (*Undgå forsinkelser, gebyrer og områder, side 16*).
- Enheden kan automatisk undgå veje, der ikke passer til den aktive køretøjsprofil.
- Du kan hurtigt begynde at navigere til din destination ved hjælp af den anbefalede rute, eller du kan vælge en alternativ rute (*Sådan startes en rute, side 12*).
- Hvis der er bestemte veje, du gerne vil benytte eller undgå, kan du tilpasse ruten (*Udform din rute, side 15*).
- Du kan tilføje flere destinationer til en rute (*Tilføjelse af en position til din rute, side 15*).

Ruteplanlægning

Du kan bruge ruteplanlægningen til at oprette og gemme en rute, som du senere kan følge. Det kan være nyttigt til planlægning af en leveringsrute, en ferie eller en biludflugt. Du kan redigere en gemt rute for at tilpasse den yderligere, herunder ændre rækkefølgen af steder, tilføje foreslåede seværdigheder og tilføje udformningspunkter.



Du kan også bruge ruteplanlægningen til at redigere og gemme din aktive rute.

Redigering og lagring af din aktive rute

Hvis en rute er aktiv, kan du bruge ruteplanlægningen til at redigere og gemme den.

- 1 Vælg  > **Ruteplanlægning** > **Min aktive rute**.
- 2 Rediger din rute ved hjælp af en af ruteplanlægningens funktioner.
Ruten genberegnes, hver gang du foretager en ændring.
- 3 Vælg **Gem** for at gemme din rute, som du senere kan navigere efter (valgfrit).

Sådan startes en rute



- 1 Vælg **Find**, og søg efter en position (*Søg efter og gem positioner, side 18*).
- 2 Vælg en position.
- 3 Vælg en mulighed:
 - Vælg **Start!** for at begynde at navigere ved hjælp af den anbefalede rute.
 - Hvis du vil redigere rutens forløb, skal du vælge  >  og tilføje udformningspunkter til ruten (*Udform din rute, side 15*).

Enheden beregner en rute til positionen og vejleder dig ved hjælp af stemmemeddelelser og oplysninger på kortet (*Din rute på kortet, side 13*). En eksempelvisning af hovedvejene på ruten vises i kanten af kortet i flere sekunder.

Hvis du har behov for at standse på yderligere destinationer, kan du tilføje positionerne til din rute (*Tilføjelse af en position til din rute, side 15*).

Sådan starter du en rute ved hjælp af funktionen RoadTrip-ruter

Enheden kan beregne ruter, der foretrækker flere sving, bakker og færre hovedveje. Denne funktion kan give en smukkere tur, men den kan også forlænge tiden eller afstanden til din destination.

- 1 Vælg **Find** > **Kategorier**.
- 2 Vælg en underkategori, hvis det er nødvendigt.
- 3 Vælg en position.
- 4 Vælg .
- 5 Brug skyderen til at øge eller reducere længden af din rute.
- 6 Hvis det er nødvendigt, skal du vælge  for at tilføje udformningspunkter til din rute.
- 7 Vælg **Start!**.

Start af en rute ved hjælp af kortet

Du kan starte en rute ved at vælge en position på kortet.

- 1 Vælg **Vis kort**.
- 2 Træk og zoom kortet for at få vist søgeområdet.
- 3 Vælg et punkt, f.eks. en gade, et veikryds eller en adresse.
- 4 Vælg **Start!**.

Sådan kører du hjem

Første gang, du starter en rute hjem, beder enheden dig om at indtaste din hjemmeposition.

- 1 Vælg **Find** > **Kør hjem**.
- 2 Indtast din hjemmeposition, hvis det er nødvendigt.

Redigering af din hjemmeposition

- 1 Vælg **Find** >  > **Indtast Hjem position**.
- 2 Indtast din hjemmeposition.

Din rute på kortet

Mens du kører, guider enheden dig til destinationen med stemmekommandoer og oplysninger på kortet. Vejledninger til det næste sving, den næste afkørsel eller andre handlinger vises hen over den øverste del af kortet.

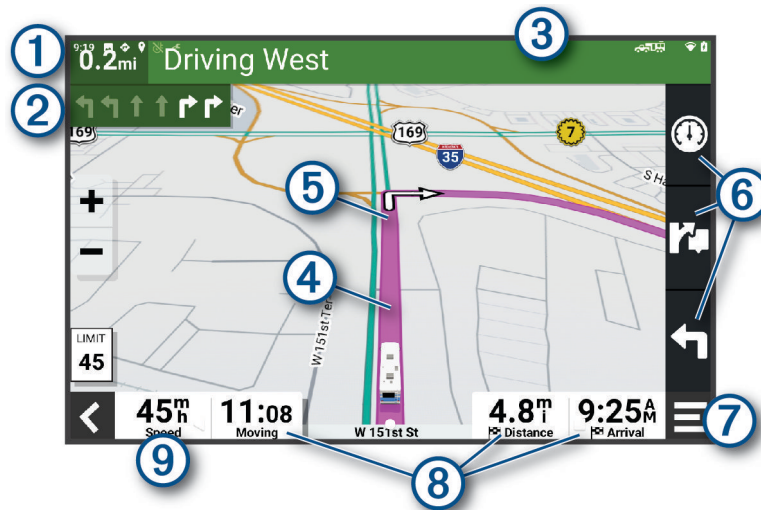

① Afstand til næste handling.

② Næste handling på ruten. Angiver det næste sving, den næste afkørsel eller andre handlinger samt den vognbane, du bør køre i, hvis det er muligt.

③ Navnet på den gade eller frakørsel, der er knyttet til den næste handling.

④ Rute fremhævet på kortet.

⑤ Næste handling på ruten. Pile på kortet angiver placeringen af kommende handlinger.

⑥ Genveje for kortværktøjer.

⑦ Kortværktøjer. Du kan vælge værktøjer, der viser dig flere oplysninger om ruten og omgivelserne.

⑧ Datafelter.
TIP: Du kan trykke på disse felter for at ændre de oplysninger, de viser ([Ændring af feltet til kortdata](#), side 30).

⑨ Køretøjshastighed.

Aktiv vognbaneanvisning

Når du nærmer dig sving, afkørsler eller kryds på din rute, vises en detaljeret simulering af vejen ved siden af kortet, hvis tilgængeligt. En farvet streg ① angiver den rigtige vognbane til svinget.

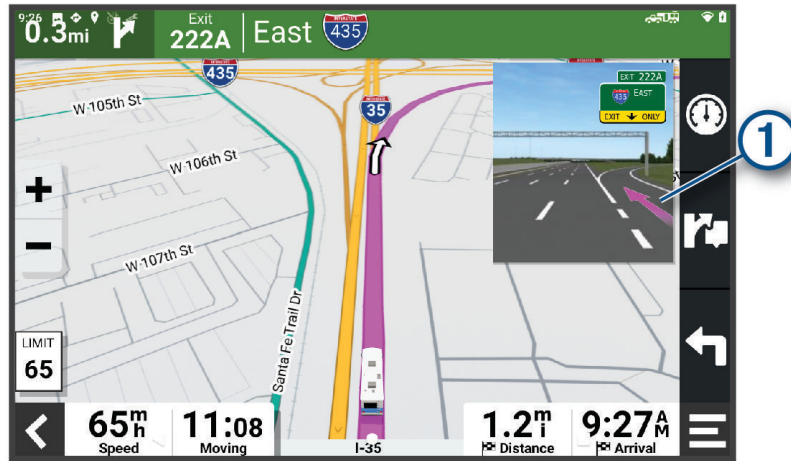

Visning af sving og retningsanvisninger

Mens du navigerer en rute, kan du se kommende sving, vognbaneskitser eller andre retningsangivelser for din rute.

1 Vælg en funktion på kortet:

- Vælg  > **Sving** for at se kommende sving og retningsanvisninger, mens du navigerer. Kortværktøjet viser de næste sving eller retningsangivelser ved siden af kortet. Listen opdateres automatisk, mens du navigerer ruten.
- Hvis du vil have vist den komplette liste med sving og retningsanvisninger for hele ruten, skal du vælge tekstlinjen øverst på kortet.

2 Vælg et sving eller en retningsangivelse (valgfrit).

Der vises detaljerede oplysninger. Der vises muligvis et billede af vejkrydset for vejkryds på større hovedveje, hvis det er tilgængeligt.

Visning af hele ruten på kortet

1 Vælg et vilkårligt sted på kortet, mens du navigerer en rute.

2 Vælg .

Ankomst til din destination

Når du nærmer dig din destination, leverer enheden oplysninger for at hjælpe dig med at gennemføre din rute.

-  angiver positionen for din destination på kortet, og en stemmemeddelelse annoncerer, at du nærmer dig din destination.
- Når du stopper ved din destination, afslutter enheden automatisk ruten. Hvis enheden ikke registrerer din ankomst automatisk, kan du vælge Stop for at afslutte ruten.

Ændring af aktiv rute

Tilføjelse af en position til din rute

Før du kan føje et sted til en rute, skal du navigere en rute (*Sådan startes en rute, side 12*).

Du kan tilføje positioner til midten eller enden af ruten. Du kan f.eks. tilføje en tankstation som næste destination på din rute.

TIP: Hvis du vil oprette komplekse ruter med flere destinationer eller planlagte stop, kan du bruge ruteplanlægningen til at planlægge, redigere og gemme en tur (*Ruteplanlægning, side 11*).

- 1 Vælg  > **Find** fra kortet.
- 2 Søg efter en position (*Søg efter og gem positioner, side 18*).
- 3 Vælg en position.
- 4 Vælg **Start!**.
- 5 Vælg en mulighed:
 - Hvis du vil tilføje stedet som næste destination på din rute, skal du vælge **Tilføj som næste stop**.
 - Hvis du vil tilføje stedet til slutningen af ruten, skal du vælge **Tilføj som sidste stop**.
 - Hvis du vil tilføje stedet og redigere rækkefølgen af destinationerne på din rute, skal du vælge **Tilføj til aktiv rute**.

Enheden genberegner ruten, så den også omfatter det tilføjede sted, og guider dig til destinationerne i rækkefølge.

Udform din rute

Før du kan udforme din rute, skal du starte en rute (*Sådan startes en rute, side 12*).

Du kan manuelt udforme din rute for at ændre dens forløb. Det giver dig mulighed for at tvinge ruten til at følge en bestemt vej eller gå igennem et bestemt område, uden at du tilføjer en destination til ruten.

- 1 Vælg et vilkårligt sted på kortet.
- 2 Vælg **Udform rute**.

TIP: Du kan vælge  for at zoome ind på kortet og vælge et mere præcist sted. Enheden går ind i tilstanden ruteudformning og genberegner ruten for at rejse gennem det valgte sted.
- 3 Vælg **Start!**.
- 4 Vælg om nødvendigt en indstilling:
 - Hvis du vil tilføje flere udformningspunkter til ruten, skal du vælge flere steder på kortet.
 - Hvis du vil fjerne et udformningspunkt, skal du vælge udformningspunktet og vælge **Fjern**.

Valg af en omvej

Du kan tage en omvej på en angivet strækning langs ruten eller en omvej ad bestemte veje. Dette er nyttigt, hvis du kommer ud for vejarbejde, lukkede veje eller veje i dårlig stand.

- 1 På kortet skal du vælge  > **Rediger rute**.
- 2 Vælg en mulighed:
 - Hvis du vil tage en omvej på en angivet strækning langs ruten, skal du vælge **Omvej baseret på strækning**.
 - Hvis du vil undgå en bestemt vej ved hjælp af omvejen, skal du vælge **Omvej baseret på vej**.

Ændring af ruteberegningstilstand

- 1 Vælg **Indstillinger** > **Navigation** > **Beregningstilstand**.
- 2 Vælg en mulighed:
 - Vælg **Sving-for-sving** for at beregne ruter på veje, der er hurtigere at køre, men som kan være længere afstandsmæssigt.
 - Vælg **Lige linje** for at beregne direkte linje, punkt-til-punkt-ruter i en lige linje.

Sådan stopper du en rute

- På kortet skal du vælge  > **Stop**.
- På skærmen Hjem skal du vælge **Stop**.

Brug af Foreslåede ruter

Inden du kan anvende denne funktion, skal du gemme mindst én position og aktivere rejsehistorikfunktionen ([Enhedsindstillinger, side 44](#)).

Når du anvender funktionen myTrends™, forudser din enhed din destination baseret på din rejsehistorik, ugedagen og tidspunktet på dagen. Når du er kørt til en gemt position flere gange, kan positionen vises i navigationslinjen på kortet sammen med den estimerede rejsetid og trafikoplysninger.

Vælg navigationslinjen for at se en foreslået rute til positionen.

Undgå forsinkelser, gebyrer og områder

Sådan undgår du trafikforsinkelser på ruten

Før du kan undgå trafikforsinkelser, skal du modtage trafikoplysninger ([Modtagelse af trafikdata med din smartphone, side 34](#)).

Som standard optimerer enheden automatisk din rute for at undgå trafikforsinkelser. Hvis du har deaktiveret denne indstilling i trafikindstillingerne ([Trafikindstillinger, side 43](#)), kan du se og undgå trafikforsinkelser manuelt.

- 1 Vælg  > **Trafik** under navigation af en rute.
- 2 Vælg **Alternativ rute**, hvis det er muligt.
- 3 Vælg **Start!**.

Undgåelse af betalingsveje

Enheden kan undgå at føre dig gennem områder, der kræver vejafgifter, såsom betalingsveje, betalingsbroer eller områder med trængselsafgifter. Enheden medtager muligvis et betalingsområde i din rute, hvis der ikke er andre tilgængelige fornuftige ruter.

- 1 Vælg **Indstillinger > Navigation > Undgå > Betalingsveje**.
- 2 Vælg **Gem**.

Undgåelse af betalingsklistermærker

Hvis kortdataene på enheden indeholder detaljerede oplysninger om betalingsklistermærker, kan du undgå eller tillade veje, der kræver betalingsklistermærker, i hvert enkelt land.

BEMÆRK: Denne funktion er ikke tilgængelig i alle områder.

- 1 Vælg **Indstillinger > Navigation > Betalingsklistermærker**.
- 2 Vælg et land.
- 3 Vælg en mulighed:
 - Hvis du vil spørges, hver gang du ledes gennem et område, som kræver betalingsklistermærker, skal du vælge **Spørg altid**.
 - Hvis du altid vil undgå veje, der kræver betalingsklistermærker, skal du vælge **Undgå**.
 - Hvis du altid vil tillade veje, der kræver betalingsklistermærker, skal du vælge **Tillad**.

Undgåelse af vejegenskaber

- 1 Vælg **Indstillinger > Navigation > Undgå**.
- 2 Vælg de vejegenskaber, du vil undgå på dine ruter, og vælg **OK**.

Undgå miljøzoner

Enheden kan undgå områder med miljømæssige eller udledningmæssige restriktioner, der kan gælde for dit køretøj. Denne indstilling gælder for køretøjstypen i den aktive køretøjsprofil (*Køretøjsprofiler, side 9*).

1 Vælg **Indstillinger** > **Navigation** > **Miljøzoner**.

2 Vælg en mulighed:

- Hvis du vil spørges, hver gang du ledes gennem en miljøzone, skal du vælge **Spørg altid**.
- Hvis du altid vil undgå miljøzoner, skal du vælge **Undgå**.
- Hvis du altid vil tillade miljøzoner, skal du vælge **Tillad**.

Brugerdefinerede undgåelser

Brugerdefinerede undgåelser giver dig mulighed for at vælge særlige områder og veje, som du vil undgå. Når enheden beregner en rute, undgår den disse områder og veje, medmindre ingen anden fornuftig rute er tilgængelig.

Sådan undgår du en vej

1 Vælg **Indstillinger** > **Navigation** > **Brugerdefinerede undgåelser**.

2 Vælg **Tilføj undgåelse**, hvis det er nødvendigt.

3 Vælg **Tilføj Undgå vej**.

4 Vælg startpunktet på den del af vejen, der skal undgås, og vælg **Næste**.

5 Vælg slutpunktet på den del af vejen, der skal undgås, og vælg **Næste**.

6 Vælg **Fuldført**.

Sådan undgår du et område

1 Vælg **Indstillinger** > **Navigation** > **Brugerdefinerede undgåelser**.

2 Vælg **Tilføj undgåelse**, hvis det er nødvendigt.

3 Vælg **Tilføj Undgå område**.

4 Vælg det øverste venstre hjørne på området, der skal undgås, og vælg **Næste**.

5 Vælg det nederste højre hjørne på området, der skal undgås, og vælg **Næste**.

Det valgte område er nedtonet på kortet.

6 Vælg **Fuldført**.

Deaktivering af en brugerdefineret undgåelse

Du kan deaktivere en brugerdefineret undgåelse uden at slette den.

1 Vælg **Indstillinger** > **Navigation** > **Brugerdefinerede undgåelser**.

2 Vælg en undgåelse.

3 Vælg  > **Deaktiver**.

Sletning af brugerdefinerede undgåelser

1 Vælg **Indstillinger** > **Navigation** > **Brugerdefinerede undgåelser** > .

2 Vælg en mulighed:

- Vil du slette alle brugerdefinerede undgåelser, skal du vælge **Vælg alle** > **Slet**.
- Slet en brugerdefineret undgåelse ved at vælge undgåelsen og derefter vælge **Slet**.

Søg efter og gem positioner

De kort, der er indlæst på enheden, indeholder positioner, f.eks. restauranter, hoteller, bilværksteder og detaljerede gadeoplysninger. Menuen Find hjælper dig med at finde din destination gennem flere forskellige metoder til at gennemse, søge og gemme disse oplysninger.

Vælg **Find** i hovedmenuen.

- Hvis du hurtigt vil søge efter alle positioner på din enhed, skal du vælge **Søg** (Søgning efter positioner ved anvendelse af søgelinjen, side 19).
- Hvis du vil finde en adresse, skal du vælge **Adresse** (Søgning efter en adresse, side 19).
- Hvis du vil gennemse eller søge i forudindlæste interessepunkter efter kategori, skal du vælge **Kategorier** (Søgning efter en position efter kategori, side 19).
- Hvis du vil søge i nærheden af en anden by eller et område, skal du vælge **📍** ud for det aktuelle søgeområde (Ændring af søgeområdet, side 21).
- Hvis du vil se og redigere dine gemte positioner, skal du vælge **Gemt** (Gemme positioner, side 24).
- Hvis du vil se positioner, du har valgt for nylig fra søgeresultaterne, skal du vælge **Nylige** (Visning af nyligt fundne positioner, side 23).
- Hvis du vil søge efter autocamperpladser og campingpladser, skal du vælge **Alle campingpladser** (Søgning efter campingpladser, side 18).
- Hvis du vil gennemse og søge Foursquare® interessepunkter, skal du vælge **Foursquare** (Søgning i Foursquare interessepunkter, side 22).
- For at gennemse og søge efter Tripadvisor® rejseanmeldelser skal du vælge **Tripadvisor** (Tripadvisor, side 22).
- Hvis du vil navigere til bestemte geografiske koordinater, skal du vælge **Koordinater** (Søgning efter en position ved hjælp af koordinater, side 22).

Søgning efter campingpladser

BEMÆRK

Du er ansvarlig for at forstå og overholde alle gældende regler, love eller bestemmelser for campingpladser.

Vælg **Find** > **Alle campingpladser**.

Søgning efter campingpladser med faciliteter

Du kan søge efter autocamperområder og campingpladser på baggrund af tilgængelige faciliteter.

- 1 Vælg **Find**.
- 2 Vælg en søgeudbyder til autocamperområder og campingpladser, eksempelvis **ACSI**, **Campercontact** eller **KOA**.
- 3 Vælg en kategori, hvis det er nødvendigt.
- 4 Vælg **Filtre efter faciliteter**, vælg en eller flere faciliteter, og vælg **Gem**.
- 5 Vælg en position.

Søgning efter autocamper-service

BEMÆRK: Denne funktion er ikke tilgængelig i alle områder.

Du kan finde steder i nærheden, der tilbyder reparation, bugsering og andre services til autocampere.

Vælg **Find** > **PlanRV Services**.

Søgning efter positioner ved anvendelse af søgelinjen

Du kan bruge søgelinjen til at søge efter positioner ved at indtaste en kategori, et varenavn, en adresse eller et bynavn.

- 1 Vælg **Find**.
- 2 Vælg **Søg** i søgelinjen.
- 3 Indtast en del af eller hele søgeordet.
Forslag til søgeord vises under søgelinjen.
- 4 Vælg en funktion:
 - Hvis du vil søge efter en bestemt type virksomhed, kan du indtaste et kategorinavn (f.eks. "biografer").
 - Du kan søge efter en forretning vha. dens navn ved at indtaste hele eller del af navnet.
 - Du kan søge efter en adresse i nærheden af dig ved at indtaste husnummeret og gadenavnet.
 - Du kan søge efter en adresse i en anden by ved at indtaste husnummer, gadenavn, by og stat.
 - Du kan søge efter en by ved at indtaste by og stat/land.
 - Du kan søge efter koordinater ved at indtaste koordinater på længde- og breddegrad.
- 5 Vælg en funktion:
 - Vælg et ord for at bruge det som søgeord.
 - Vælg **Q** for at søge ved hjælp af din indtastede tekst.
- 6 Vælg en position, hvis det er nødvendigt.

Populære steder

BEMÆRK

Garmin er ikke ansvarlig for Tripadvisor eller Michelin® oplysningernes nøjagtighed eller tilgængelighed. Du er ansvarlig for at forstå og overholde alle gældende regler, love eller bestemmelser for interessepunkter.

Søgefunktionen Trendy steder omfatter både Tripadvisor og Michelin interessepunkter og bedømmelser, hvilket giver en omfattende liste over seværdigheder. Du kan filtrere søgeresultaterne efter kategorier, bedømmelser og afstand fra ruten.

BEMÆRK: Tripadvisor og Michelin interessepunkter er ikke tilgængelige i alle områder.

Udførelse af en søgning efter populære steder

- 1 Vælg **Trendy steder**.
- 2 Vælg **Filtrer efter faciliteter** for at filtrere de viste interessepunkter efter kategori eller bedømmelse (valgfrit).
- 3 Vælg **Q**, og indtast et søgeord (valgfrit).

Søgning efter en adresse

BEMÆRK: Rækkefølgen af disse trin kan være anderledes afhængigt af de kortdata, der er indlæst på din enhed.

- 1 Vælg **Find**.
- 2 Hvis nødvendigt, skal du vælge  for at søge i nærheden af en anden by eller et andet område.
- 3 Vælg **Adresse**.
- 4 Følg instruktionerne på skærmen til indtastning af adresseoplysninger.
- 5 Vælg adressen.

Søgning efter en position efter kategori

- 1 Vælg **Find**.
- 2 Vælg en kategori, eller vælg **Kategorier**.
- 3 Vælg en underkategori, hvis det er nødvendigt.
- 4 Vælg en position.

Søgning i en kategori

Når du har udført en søgning efter et interessepunkt, viser visse kategorier muligvis listen Hurtig søgning, der viser de sidste fire destinationer, du har valgt.

1 Vælg **Find > Kategorier**.

2 Vælg en kategori.

3 Vælg en mulighed:

- Vælg en destination på listen til hurtig søgning i højre side af skærmen.

Listen til hurtig søgning viser en oversigt over nyligt fundne positioner i den valgte kategori.

- Vælg en underkategori, hvis det er nødvendigt, og vælg en destination.

Positionssøgningens resultater

Positionssøgningens resultater vises på en liste med den nærmeste position øverst. Hver nummereret position vises også på kortet. Du kan rulle ned for at se flere resultater.

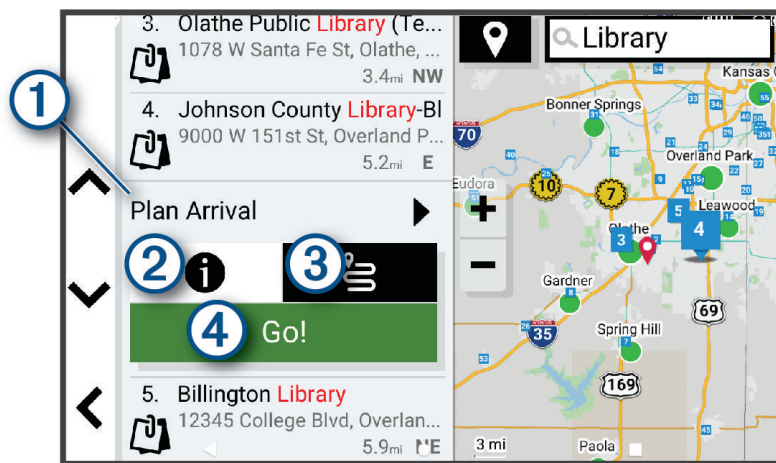



1	Planlæg ankomst	Vælg for at bruge værktøjet Planlæg ankomst.
2	i	Vælg for at få vist detaljerede oplysninger om positionen.
3	☰	Vælg for at oprette en rute til placeringen ved hjælp af funktionen ☰ (Sådan starter du en rute ved hjælp af funktionen RoadTrip-ruter, side 12).
4	Start!	Vælg for at starte navigation til positionen ved hjælp af den anbefalede rute.

Ændring af søgeområdet

Som standard søger enheden efter positioner i nærheden af din aktuelle position. Du kan også søge i andre områder, f.eks. i nærheden af din destination, i nærheden af en anden by eller langs din aktive rute.

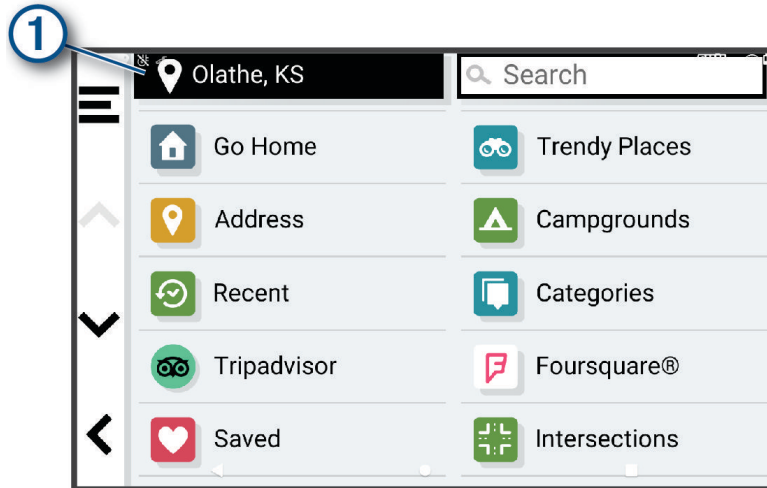
- 1 Vælg **Find**.
- 2 Vælg  ved siden af det aktuelle søgeområde .



- 3 Vælg et søgeområde.
- 4 Følg om nødvendigt vejledningen på skærmen for at vælge en specifik position.
Det valgte søgeområde vises ved siden af . Når du søger efter en position ved hjælp af en af mulighederne i menuen Find, foreslår enheden først positioner nær dette område.

Brugerdefinerede interessepunkter

Brugerdefinerede interessepunkter er personligt tilpassede punkter på kortet. De kan indeholde alarmer, som lader dig vide, hvornår du er nær et bestemt punkt, eller om du rejser hurtigere end en angivet hastighed.

Installation af POI Loader

Du kan oprette eller downloade tilpassede POI-lister på din computer og installere dem på din enhed ved brug af softwaren POI Loader.

- 1 Gå til www.garmin.com/poiloader.
- 2 Følg instruktionerne på skærmen.

Søgning efter brugerdefinerede POI'er

Før du kan finde brugerdefinerede POI'er, skal du indlæse brugerdefinerede POI'er på enheden vha. softwaren POI Loader (*Installation af POI Loader, side 21*).

- 1 Vælg **Find > Kategorier**.
- 2 Rul ned til afsnittet Andre kategorier, og vælg en kategori.

Søgeværktøjer

Søgeværktøjer giver dig mulighed for at søge efter bestemte typer positioner ved at svare på forespørgsler på skærmen.

Søgning efter et vejkryds

Du kan søge efter et vejkryds eller en sammenfletning mellem to gader, motorveje eller andre veje.

- 1 Vælg **Find > Vejkryds**.
- 2 Følg instruktionerne på skærmen til indtastning af gadeoplysninger.
- 3 Vælg vejkrydset.

Søgning efter en position ved hjælp af koordinater

Du kan søge efter en position ved hjælp af bredde- og længdegraden.

- 1 Vælg **Find > Koordinater**.
- 2 Om nødvendigt skal du vælge  og ændre koordinatformatet eller datum.
- 3 Vælg **Koordinater**.
- 4 Indtast koordinaterne for breddegraden og længdegraden og vælg **Fuldført**.
- 5 Vælg en mulighed:
 - Vælg **Gem** for at gemme koordinaterne som en position.
 - For at starte en rute til koordinaterne skal du vælge **Start!**.

Foursquare

BEMÆRK

Garmin er ikke ansvarlig for nøjagtigheden eller aktualiteten af oplysninger, der leveres af Foursquare.

Du er ansvarlig for at forstå og overholde alle gældende regler, love eller bestemmelser for interessepunkter.

Foursquare er et stedbaseret socialt netværk. Din enhed indeholder millioner af præinstallerede Foursquare interessepunkter, der er angivet med Foursquare logoet i dine søgeresultater for steder.

Søgning i Foursquare interessepunkter

Du kan søge efter Foursquare interessepunkter, der er indlæst på din enhed.

Vælg **Find > Foursquare**.

Visning af Foursquare oplysninger om et sted

Du kan få vist Foursquare positionsoplysninger og brugerbedømmelser.

- 1 Fra søgeresultaterne for et sted kan du vælge et Foursquare interessepunkt.
- 2 Vælg .

Tripadvisor

BEMÆRK

Garmin er ikke ansvarlig for Garmin oplysningernes nøjagtighed eller tilgængelighed.

Du er ansvarlig for at forstå og overholde alle gældende regler, love eller bestemmelser for interessepunkter.

Din enhed omfatter Tripadvisor rejseanmeldelser. Tripadvisor anmeldelser vises automatisk på listen med søgeresultater for restauranter, hoteller og seværdigheder. Du kan også søge efter Tripadvisor interessepunkter i nærheden og sortere efter distance eller popularitet.

Søgning efter Tripadvisor interessepunkter

- 1 Vælg **Find > Tripadvisor**.
- 2 Vælg en kategori.
- 3 Vælg en underkategori, hvis det er nødvendigt.

Der vises en liste med nærliggende Tripadvisor interessepunkter for kategorien.
- 4 Vælg **Sorter resultater** for at filtrere de viste interessepunkter efter afstand eller popularitet (valgfrit).
- 5 Vælg , og indtast et søgeord (valgfrit).

Visning af nyligt fundne positioner

Enheden gemmer en historik med de sidste 50 positioner, du har fundet.

Vælg **Find** > **Nylige**.

Rydning af listen over nyligt fundne steder

Vælg **Find** > **Nylige** >  > **Ryd** > **Ja**.

Visning af oplysninger om aktuel position

Du kan bruge siden *Hvor er jeg?* til at få vist oplysninger om din aktuelle position. Dette er en nyttig funktion, hvis du skal oplyse en redningstjeneste om, hvor du befinder dig.

På kortet vælges køretøjet.

Finde nødtjenester og brændstof

Du kan bruge siden *Hvor er jeg?* til at finde de nærmeste hospitaler, politistationer og tankstationer.

1 På kortet vælges køretøjet.

2 Vælg **Skadestuer**, **Politi stationer**, **Lastbilstop** eller **Brændstof**.

BEMÆRK: Nogle servicekategorier er ikke tilgængelige i alle områder.

Der vises en liste over de valgte tjenester, med de nærmeste steder øverst.

3 Vælg en position.

4 Vælg en mulighed:

- Hvis du vil navigere til stedet, skal du vælge **Start!**.
- Hvis du vil have vist telefonnummeret og andre oplysninger om stedet, skal du vælge .

Få retningsanvisninger til din aktuelle position

Hvis du skal fortælle en anden person, hvordan man kommer til din aktuelle position, kan din enhed give dig en liste med retningsanvisninger.

1 På kortet vælges køretøjet.

2 Vælg  > **Rute til mig**.

3 Vælg en startposition.

4 Vælg **Ok**.

Sådan tilføjer du en genvej

Du kan tilføje genveje til menuen **Find**. En genvej kan vise hen til en position, en kategori eller et søgeværktøj.

Menuen **Find** kan indeholde op til 36 genvejsikoner.

1 Vælg **Find** > **Tilføj genvej**.

2 Vælg et emne.

Fjernelse af en genvej

1 Vælg **Find** >  > **Fjern genvej(e)**.

2 Vælg den genvej, der skal fjernes.

3 Vælg genvejen igen for at bekræfte.

4 Vælg **Fuldført**.

Gemme positioner



Sådan gemmer du en position

- 1 Søg efter en position (*Søgning efter en position efter kategori, side 19*).
- 2 Vælg en position fra søgeresultaterne.
- 3 Vælg  > **Gem**.
- 4 Indtast om nødvendigt et navn, og vælg **Fuldført**.
- 5 Vælg **Gem**.

Lagring af din aktuelle position

- 1 På kortet vælges køretøjsikonet.
- 2 Vælg **Gem**.
- 3 Indtast et navn, og vælg **Fuldført**.



Redigering af en gemt position

- 1 Vælg **Find** > **Gemt**.
- 2 Vælg en kategori, hvis det er nødvendigt.
- 3 Vælg en position.
- 4 Vælg .
- 5 Vælg  > **Rediger**.
- 6 Vælg en mulighed:
 - Vælg **Navn**.
 - Vælg **Telefonnummer**.
 - Vælg **Kategorier**, hvis du vil tildele kategorier til den gemte position.
 - Vælg **Skift kortsymbol**, hvis du vil ændre det symbol, der bruges til at markere positionen på et kort.
- 7 Rediger oplysningerne.
- 8 Vælg **Fuldført**.

Tildeling af kategorier til en gemt position

Du kan tilføje tilpassede kategorier for at organisere dine gemte positioner.

BEMÆRK: Kategorier vises i menuen med gemte positioner, når du har gemt mindst 12 positioner.

- 1 Vælg **Find** > **Gemt**.
- 2 Vælg en position.
- 3 Vælg .
- 4 Vælg  > **Rediger** > **Kategorier**.
- 5 Indtast et eller flere navne på kategorier, adskilt af komma.
- 6 Vælg evt. en foreslået kategori.
- 7 Vælg **Fuldført**.





Sletning af en gemt position

BEMÆRK: Slettede positioner kan ikke gendannes.

- 1 Vælg **Find** > **Gemt**.
- 2 Vælg  > **Slet**.
- 3 Vælg feltet ved siden af de gemte positioner, der skal slettes, og vælg **Slet** > **Ja**.

Brug af kortet

Du kan bruge kortet til at navigere efter en rute (*Din rute på kortet, side 13*) eller til at få vist et kort over omgivelserne, når der ikke er nogen aktiv rute.

- 1 Vælg **Vis kort**.
- 2 Vælg et vilkårligt sted på kortet.
- 3 Vælg en mulighed:
 - Træk kortet for at panorere til venstre, højre, op eller ned.
 - Hvis du vil tilføje eller fjerne kortlag som eksempelvis topografiske billeder og BirdsEye billeder, skal du vælge .
 - Hvis du vil zoome ind eller ud, skal du vælge  eller .
 - Vælg  for at skifte North Up, 2D- og 3D-visninger.
 - Vælg  (*Ruteplanlægning, side 11*) for at åbne ruteplanlægningen.
 - Du starter en rute ved at vælge en placering på kortet og derefter vælge **Start!** (*Start af en rute ved hjælp af kortet, side 12*).

Kortværktøjer

Kortværktøjer giver hurtig adgang til oplysninger og enhedsfunktioner, mens du ser på kortet. Når du aktiverer et kortværktøj, vises det i et panel i kanten af kortet.

Stop: Stopper navigation af den aktive rute.

Rediger rute: Giver dig mulighed for at tage en omvej eller springe positioner på ruten over (*Ændring af aktiv rute, side 15*).

Sæt nav på lydløs: Slår enhedens lyd fra.

Byer forude: Viser kommende byer og tjenester langs din aktive rute eller langs en motorvej (*Byer forude, side 26*).

Forude: Viser kommende positioner på ruten eller på den vej, du kører på (*Up Ahead, side 26*).

Højde: Visning af kommende elevationsændringer.

Trafik: Viser trafikforhold langs ruten eller i området (*Visning af kommende trafikhændelser, side 30*). Denne funktion er ikke tilgængelig i alle områder eller for alle enhedsmodeller.

Tripdata: Viser tripdata, der kan tilpasses, såsom hastighed eller kilometertal (*Visning af tripdata på kortet, side 29*).

Sving: Viser en liste med kommende sving på ruten (*Visning af sving og retningsanvisninger, side 14*).

Telefon: Viser en liste med de seneste opkald fra din tilsluttede telefon og viser valgmuligheder for indgående opkald, mens et opkald er aktivt (*Brug af indstillinger for indgående opkald, side 33*).

Vejr: Viser vejrforhold for området.

Musikkontrol: Viser mediekontrollfunktioner og medieoplysninger.

Smart Notifications: Viser seneste smart-notifikationer fra din tilsluttede telefon (*Live-tjenester, trafik og smartphone-funktioner, side 31*).



Planlæg ankomst: Viser et kort over din destination og giver dig mulighed for at finde en lastbilsdestination.

Pilot Flying J: Viser kommende Pilot Flying J Travel Centers™ langs ruten.

BEMÆRK: Denne funktion er kun tilgængelig i Nordamerika.

Oversigtskort: Viser en oversigt over din rute på kortet.

Visning af et kortværktøj

- 1 Vælg  fra kortet.
- 2 Vælg et kortværktøj.
Kortværktøjet vises i et panel i kanten af kortet.
- 3 Når du er færdig med at bruge kortværktøjet, skal du vælge .

Up Ahead

Værktøjet Forude giver oplysninger om kommende positioner langs den rute eller vej, du kører på. Du kan få vist kommende interessepunkter efter kategori såsom restauranter, tankstationer eller rastepladser.

Du kan tilpasse de kategorier, som skal vises i værktøjet Forude.

Visning af kommende positioner

1 På kortet skal du vælge  > **Forude**.

Når du kører, viser kortværktøjet den næste position på din vej eller langs din rute.

2 Vælg en mulighed:

- Hvis kortværktøjet viser kategorier, skal du vælge en kategori for at få vist en liste over nærliggende positioner i denne kategori.
- Hvis kortværktøjet viser kommende positioner, skal du vælge en position for at se positionsoplysninger eller starte en rute til positionen.

Sådan tilpasses Up Ahead-kategorierne

Du kan ændre de positionskategorier, som vises i værktøjet Forude.

1 På kortet skal du vælge  > **Forude**.

2 Vælg en kategori.

3 Vælg .

4 Vælg en mulighed:

- Hvis du vil flytte en kategori op eller ned på listen, skal du vælge og trække pilen ved siden af kategorinavnet.
- Hvis du vil ændre en kategori, skal du vælge kategorien.
- Hvis du vil vælge en brugerdefineret kategori, skal du vælge en kategori, vælge **Brugerdefineret søgning**, og indtaste navnet på virksomheden eller kategorien.

5 Vælg **Gem**.

Planlægning af ankomsten

Før du begynder på en rute, kan du planlægge at ende ved en populær destination for lastbiler, f.eks. læsseramper eller lastbilverkørspladser, ved rutens slutning. Du kan også føje dine egne destinationer til kortet.

1 Vælg **Find**, og søg efter en position (*Søg efter og gem positioner, side 18*).

2 Vælg en position.

3 Vælg **Planlæg ankomst**.

En forhåndsvisning af din destination, som den vises på kortet. Populære destinationer for lastbiler vises ved siden af kortet. Hvis din RV / Camper enhed er forbundet med Garmin Drive appen, downloader den automatisk BirdsEye satellitbilleder.

4 Vælg en destination, og vælg **Start!**.

Byer forude

Mens du kører på en motorvej eller navigerer ad en rute, som omfatter en motorvej, giver kortværktøjet Byer forude oplysninger om kommende byer langs motorvejen. For hver by viser kortværktøjet afstanden til den nærmeste motorvejsfrakørsel og de tilgængelige tjenester, der svarer til oplysningerne på motorvejsskiltene.

Visning af kommende byer og frakørsler med service

1 På kortet skal du vælge  > **Byer forude**.

Når du kører langs en motorvej eller en aktiv rute, viser kortværktøjet oplysninger om kommende byer og frakørsler.

2 Vælg en by.

Enheden viser en liste over interessepunkter, som ligger på frakørslen til den valgte by, f.eks. tankstationer, overnatningsmuligheder og restauranter.

3 Vælg en position, og vælg **Start!** for at begynde at navigere.



Advarsels- og alarmsymboler

ADVARSEL







Angivelse af dit køretøjs profilegenskaber er ikke nogen garanti for, at der vil blive taget højde for dit køretøjs egenskaber ved alle forslag til ruter, eller at du vil modtage advarselsikonerne i alle tilfælde. Der kan være begrænsninger i kortdataene, som bevirker, at din enhed ikke i alle tilfælde kan tage højde for disse begrænsninger eller for vejforholdene. Vær altid opmærksom på vejskilte og vejbetingelser, når du træffer beslutninger under kørslen.

Der kan vises advarsels- og alarmsymboler på kortet eller i rutevejledningen for at advare dig om potentielle farer og vejforhold.



Begrænsningsadvarsler

	Højde
	Vægt
	Længde
	Bredde
	Anhængerhøjde
	Anhængervægt
	Anhængerlængde
	Anhængerbredde
	Bådtrailere ikke tilladt
	Campingvogne ikke tilladt
	Anhængere ikke tilladt
	Ingen propan
	Venstresving forbudt
	Højresving forbudt
	U-vending forbudt

Advarsler om vejforhold

	Risiko for at køre fast
	Sidevind
	Smal vej
	Skarpt sving
	Stejl nedadgående bakke
	Udhængende træer

Alarmer

	Vejestation
	Vej ikke evalueret for autocampere

Rejseoplysninger

Visning af tripdata på kortet

På kortet vælges  > Tripdata.



Visning af tilpassede turoplysninger på kortet

Du kan bruge værktøjet til turdatakort til at vise tilpassede turoplysninger på kortet.

1 På kortet vælges  > Tripdata.

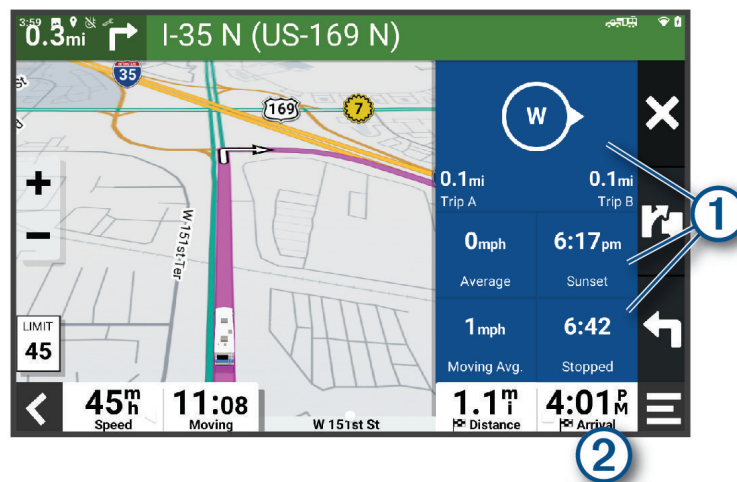
2 Vælg en mulighed:



- Vælg et datafelt i turdataværktøjet , og vælg de oplysninger, der skal vises i feltet.
- Vælg det brugerdefinerbare kortdatafelt , og vælg de oplysninger, der skal vises i feltet.

Nulstilling af rejseoplysninger

1 På kortet skal du vælge .

2 Vælg et datafelt for rejseoplysninger.

3 Vælg  > **Nulstil felt(er)**.

4 Vælg en mulighed:

- Mens du ikke kører en rute, skal du trykke på **Vælg alle** for at nulstille alle datafelter på den første side med undtagelse af speedometeret.
- Vælg **Nulstil generelle data** for at nulstille Tur A og samlede data.
- Vælg **Nulstil maks. hastighed** for at nulstille maksimumhastigheden.
- Vælg **Nulstil trip B** for at nulstille distancetælleren.

Visning af kommende trafikændelser

BEMÆRK

Garmin er ikke ansvarlig for trafikoplysningernes nøjagtighed eller tilgængelighed.



Før du kan bruge denne funktion, skal din enhed modtage trafikdata (*Trafik, side 34*).

Du kan se kommende trafikændelser langs ruten eller langs den vej, du kører på.



- 1 Vælg  > **Trafik** under navigation af en rute.
Den nærmeste kommende trafikændelse vises i et panel i højre side af kortet.
- 2 Vælg den trafikændelse, du vil have yderligere oplysninger om.

Visning af trafik på kortet

Trafikkortet viser ved hjælp af farvekodede trafikforløb og forsinkelser på nærliggende veje.

- 1 I hovedmenuen skal du vælge  > **Navigation** > **Trafik**.
- 2 Om nødvendigt skal du vælge  > **Forklaring** for at få vist forklaringen til trafikkortet.

Søgning efter trafikændelser

- 1 I hovedmenuen skal du vælge  > **Navigation** > **Trafik**.
- 2 Vælg  > **Hændelser**.
- 3 Vælg et element på listen.
- 4 Hvis der er mere end én hændelse, skal du trykke på pilene for at få vist yderligere hændelser.

Tilpasning af kortet

Tilpasning af kortlagene

Du kan tilpasse, hvilke data der skal vises på kortet, f.eks. ikoner for interessepunkter og vejforhold.

- 1 Vælg **Indstillinger** > **Kortvisning** > **Kortlag**.
- 2 Vælg de lag, der skal medtages på kortet, og vælg **Gem**.

Ændring af feltet til kortdata

- 1 Vælg et datafelt på kortet.
BEMÆRK: Du kan ikke tilpasse .
- 2 Vælg en type af data, du vil have vist.

Ændring af kortperspektiv

- 1 Vælg **Indstillinger** > **Kortvisning** > **Kortvisning for kørende**.
- 2 Vælg en funktion:
 - Vælg **Spor op** for at vise kortet i to dimensioner (2D) med retningen for rejsen øverst.
 - Vælg **Nord op** for at få vist kortet i 2D med nord øverst.
 - Vælg **3-D** for at få vist kortet i tre dimensioner.
- 3 Vælg **Gem**.

Live-tjenester, trafik og smartphone-funktioner

ADVARSEL

Du må ikke læse eller interagere med meddelelser under kørslen, da det kan forårsage distraktioner, der kan føre til en ulykke, som kan medføre alvorlig personskade eller dødsfald.

Med Garmin Drive appen kan din enhed modtage smart-notifikationer og direkte oplysninger, såsom live-trafikdata og oplysninger om vejret.

Direkte trafikdata: Sender trafikdata i realtid til din enhed, f.eks. trafikhændelser og forsinkelser, vejarbejde og spærrede veje ([Trafik, side 34](#)).

Vejroplysninger: Sender vejrudsigter, vejforhold og vejradar i realtid til din enhed ([Visning af vejrudsigten, side 38](#)).

Smart-notifikationer: Viser telefonmeddelelser og beskeder på din enhed. Denne funktion er ikke tilgængelig for alle sprog.

Håndfri opkald: Giver dig mulighed for at foretage eller modtage opkald ved hjælp af din enhed og bruge enheden som en håndfri højttalertelefon. Hvis det valgte sprog understøtter stemmekommandofunktionen, kan du foretage opkald ved hjælp af stemmekommandoer.

Send positioner til enheden: Giver dig mulighed for at sende positioner fra din smartphone til din navigationsenhed.

Parring med din smartphone

Du kan parre din RV / Camper enhed med din smartphone og Garmin Drive appen for at aktivere yderligere funktioner og tilgå live-oplysninger ([Live-tjenester, trafik og smartphone-funktioner, side 31](#)).

- 1 Fra app-butikken på din telefon skal du installere Garmin Drive appen.
- 2 Tænd RV / Camper enheden, og placer enheden og din telefon inden for 3 meter (10 ft.) fra hinanden.
- 3 Åbn Garmin Drive appen på telefonen.
- 4 Følg instruktionerne på skærmen for at logge på en Garmin konto og fuldføre parrings- og konfigurationsprocessen.

Appens hoved-dashboard vises. Når enhederne er blevet parret, opretter de automatisk forbindelse, når de tændes og er inden for rækkevidde.

Tip efter parring af enheder

- Efter parring kan de to enheder automatisk oprette forbindelse til hinanden, hver gang du tænder dem.
- Når du tænder for enheden, vil den forsøge at oprette forbindelse til den telefon, som den sidst var forbundet til.
- Du skal muligvis indstille telefonen til at oprette forbindelse automatisk til enheden, når den tændes.
- Du skal kontrollere, at de Bluetooth funktioner, du vil bruge, er aktiveret ([Aktivering eller deaktivering af Bluetooth-funktioner, side 33](#)).

Sådan går du til en adresse eller position ved hjælp af Garmin Drive appen

Du kan bruge Garmin Drive appen til at søge efter en adresse, virksomhed eller et interessepunkt og sende det til din RV / Camper enhed for navigation.

1 I Garmin Drive appen vælges **Find**.

2 Vælg en funktion:

- Du kan søge efter en adresse i nærheden af dig ved at indtaste husnummeret og gadenavnet.
- Du kan søge efter en adresse i en anden by ved at indtaste husnummer, gadenavn, by og stat.
- Du kan søge efter en forretning vha. dens navn ved at indtaste hele eller del af navnet.
- Du kan søge efter en by ved at indtaste by og stat/land.

Når du skriver, vises der forslag under søgefeltet.

3 Vælg et foreslået søgeresultat.

Appen viser positionen på et kort.

4 Vælg **Start!** for at starte en rute.

RV / Camper enheden begynder at navigere til den valgte position, og positionen føjes til dine seneste søgninger i Find-menuen.

Smart-notifikationer

Mens enheden er tilsluttet Garmin Drive appen, kan du se meddelelser fra din smartphone på RV / Camper enheden, f.eks. sms'er, indgående opkald og kalenderaftaler.

Modtagelse af meddelelser

ADVARSEL

Du må ikke læse eller interagere med meddelelser under kørslen, da det kan forårsage distraktioner, der kan føre til en ulykke, som kan medføre alvorlig personskade eller dødsfald.

For at du kan bruge denne funktion, skal din enhed være tilsluttet til en understøttet telefon, der kører Garmin Drive appen (*Parring med din smartphone, side 31*).

Fra de fleste sider vises en popup-meddelelse, når enheden modtager en meddelelse fra din smartphone. Hvis enheden er i bevægelse, skal du bekræfte, at du er passager, og ikke chaufføren, før du kan se meddelelser.

BEMÆRK: Hvis du får vist kortet, vises meddelelser i et kortværktøj.

- Hvis du vil ignorere en meddelelse, skal du vælge **OK**.
Popup-meddelelsen lukkes, men meddelelsen forbliver aktiv på telefonen.
- Hvis du vil have vist en meddelelse, skal du vælge **Vis**.
- Hvis du vil lytte til meddelelsen, skal du vælge **Vis > Spil**.
Enheden læser meddelelsen ved hjælp af tekst-til-tale-teknologi. Denne funktion er ikke tilgængelig for alle sprog.
- Hvis du vil udføre yderligere handlinger, såsom at afvise meddelelsen fra telefonen, skal du vælge **Vis** og vælge en mulighed.





BEMÆRK: Yderligere handlinger er kun tilgængelige for visse meddelelsetyper og skal være understøttet af den app, som genererer meddelelsen.

Håndfri opkald

BEMÆRK: Selvom de fleste telefoner og headset understøttes og kan bruges, kan det ikke garanteres, at en bestemt telefon eller headset er kompatibelt. Muligvis er ikke alle funktioner tilgængelige for din telefon.

Ved hjælp af Bluetooth trådløs teknologi kan din enhed oprette forbindelse til din kompatible mobiltelefon, headset eller hjelm og på den måde blive til en håndfri enhed. Hvis du vil kontrollere kompatibiliteten, skal du gå til www.garmin.com/bluetooth.

Foretagelse af et opkald

- 1 Vælg  > **Værktøjer** > **Telefon**.
- 2 Vælg en mulighed:
 - Ring op til et nummer ved at vælge  indtaste telefonnummeret og vælge .
 - Hvis du vil have vist numre på seneste, ubesvarede eller nyligt foretagne eller modtagne opkald, skal du vælge , vælge en log og vælge et nummer for at ringe til det.
 - Ring til en kontaktperson fra din telefonbog ved at vælge  og vælg en kontakt.

Modtagelse af et opkald

Når du modtager et opkald, skal du vælge **Besvar** eller **Afvis**.

Brug af indstillinger for indgående opkald



Valgmuligheder for indgående opkald er tilgængelige, når du besvarer et opkald. Nogle valgmuligheder er muligvis ikke kompatible med din telefon.

TIP: Hvis du lukker siden med valgmuligheder for indgående opkald, kan du åbne den igen ved at vælge  fra enhver skærm.

- Hvis du vil konfigurere et telefonmøde, skal du vælge **Tilføj opkald**.
- Vælg **Opkald i gang i navigationsenheden** for at viderestille lyden til telefonen.
TIP: Du kan bruge denne funktion, hvis du ønsker at afbryde Bluetooth forbindelsen og fastholde opkaldet, eller hvis du har brug for at tale privat.
- Hvis du vil bruge nummerpanelet, skal du vælge **Tastatur**.
TIP: Du kan bruge denne funktion til at benytte automatiske systemer som f.eks. telefonsvarer.
- Vælg **Tavs** for at slå mikrofonen fra.
- Vælg **Afslut opkald** for at lægge på.

Lagring af et telefonnummer som en forudindstilling

Du kan gemme op til tre kontakter som forudindstillinger på nummertastaturet. Dette gør det muligt for dig hurtigt at ringe op til dit privattelefonnummer, familiemedlemmer eller kontakter, du ofte ringer til.

- 1 Vælg  > **Værktøjer** > **Telefon**.
- 2 Vælg  hvis det er nødvendigt.
- 3 Vælg et forudindstillet nummer, f.eks. **Forudindst. 1**.
- 4 Vælg **OK**, og vælg derefter en kontakt.

Aktivering eller deaktivering af Bluetooth-funktioner

Du kan aktivere eller deaktivere Bluetooth funktioner som f.eks. telefonopkald, medielyd og live-tjenester for din parrede smartphone.

- 1 Vælg **Indstillinger** > **Trådløse netværk** > **Bluetooth**.
- 2 Vælg din telefons navn.
- 3 Vælg en funktion for at aktivere eller deaktivere den.



Sådan vises eller skjules appmeddelelser (Android™)

Du kan bruge Garmin Drive appen til at tilpasse, hvilke typer meddelelser der vises på din RV / Camper enhed.

- 1 Åbn Garmin Drive appen på telefonen.
- 2 Vælg  > **Smart Notifications**.
Der vises en liste over smartphone-appkategorier.
- 3 Vælg en kategori for at aktivere eller deaktivere notifikationer for den pågældende type app.

Vis eller skjul meddelelseskategorier for Apple-enheden

Hvis du har forbindelse til en Apple-enhed, kan du filtrere meddelelserne på din RV / Camper-enhed ved at vise eller skjule kategorier.

- 1 Vælg  > **Værktøjer** > **Smart Notifications** > .
- 2 Vælg feltet ud for hver meddelelse for at få den vist.

Afbrydelse af forbindelse til en Bluetooth-enhed

Du kan midlertidigt afbryde forbindelsen til en Bluetooth-enhed uden at slette den fra listen over parrede enheder. Bluetooth-enheden kan oprette automatisk forbindelse til RV / Camper-enheden i fremtiden.

- 1 Vælg **Indstillinger** > **Trådløse netværk** > **Bluetooth**.
- 2 Vælg den enhed, der skal afbrydes.
- 3 Vælg **OK**.

Sletning af en parret Bluetooth-enhed

Du kan slette en parret Bluetooth-enhed for at forhindre, at den automatisk opretter forbindelse til din RV / Camper-enhed fremover. Hvis du sletter en parret smartphone, slettes alle synkroniserede kontakter fra telefonbogen og opkaldshistorik også fra din RV / Camper-enhed.

- 1 Vælg **Indstillinger** > **Trådløse netværk** > **Bluetooth**.
- 2 Ved siden af Bluetooth-enhedens navn skal du vælge  > **Glem**.

Trafik

BEMÆRK

Garmin er ikke ansvarlig for trafikoplysningernes nøjagtighed eller tilgængelighed.

Din enhed kan levere oplysninger om trafik på vejen forude eller på din rute. Du kan konfigurere din enhed til at undgå trafik ved beregning af ruter og til at finde en ny rute til din destination, hvis der forekommer større trafikforsinkelser på din aktive rute ([Trafikindstillinger, side 43](#)). Trafikkortet gør det muligt for dig at gennemse kortet for trafikforsinkelser i dit område.

Din enhed skal modtage trafikdata for at kunne levere trafikoplysninger.

- Alle produktmodeller kan modtage gratis trafikdata via Garmin Drive appen ([Modtagelse af trafikdata med din smartphone, side 34](#)).

Trafikdata er ikke tilgængelige i alle områder. Du kan finde oplysninger om trafikdækningsområder på garmin.com/traffic.



Modtagelse af trafikdata med din smartphone

Din enhed kan modtage abonnementsfri trafikdata, når den er tilsluttet en smartphone, som kører Garmin Drive appen.



- 1 Tilslut din enhed til Garmin Drive appen ([Parring med din smartphone, side 31](#)).
- 2 På din RV / Camper-enhed skal du vælge **Indstillinger** > **Trafik** > **Trafik** og kontrollere, at afkrydsningsfeltet **Garmin Live Traffic** er markeret.

Visning af trafik på kortet

Trafikkortet viser ved hjælp af farvekodede trafikforløb og forsinkelser på nærliggende veje.

- 1 I hovedmenuen skal du vælge  > **Navigation** > **Trafik**.
- 2 Om nødvendigt skal du vælge  > **Forklaring** for at få vist forklaringen til trafikkortet.

Søgning efter trafikhændelser

- 1 I hovedmenuen skal du vælge  > **Navigation** > **Trafik**.
- 2 Vælg  > **Hændelser**.
- 3 Vælg et element på listen.
- 4 Hvis der er mere end én hændelse, skal du trykke på pilene for at få vist yderligere hændelser.

Stemmekommando

BEMÆRK: Stemmekommandoer er ikke tilgængelige for alle sprog og områder og findes måske ikke på alle modeller.

BEMÆRK: Stemmeaktiveret navigation giver muligvis ikke optimal ydeevne i et støjende miljø.

Med Stemmekommando kan du bruge enheden vha. ord eller kommandoer. Menuen Stemmekommando indeholder stemmekommandoer og en liste over tilgængelige kommandoer.

Tips til at tale med enheden

- Tal tydeligt mod enheden.
- Start hver anmodning med *OK, Garmin*.
- Reducer baggrundsstøj, f.eks. stemmer eller radioen, så enheden kan tyde dine kommandoer mere nøjagtigt.
- Reager på enhedens stemmemeddelelser efter behov.
- Hvis du ikke modtager et nyttigt svar, kan du prøve at omformulere din anmodning.
- Hvis enheden ikke reagerer på dine anmodninger, skal du kontrollere, at den ikke er placeret i nærheden af en højttaler eller udluftning, hvilket kan skabe støj, der forstyrrer mikrofonen.

Start Garmin stemmeaktiveret navigation

Garmin stemmeaktiveret navigation giver dig mulighed for at bruge stemmekommandoer til at søge efter positioner og adresser, starte ruter med sving for sving-vejledning, foretage håndfri telefonopkald og meget mere.

- Sig *OK, Garmin*, og foretag en taleanmodning.
Du kan f.eks. sige sætninger som disse:
 - *OK, Garmin, take me home.*
 - *OK, Garmin, where's the library?*

Tjek din ankomsttid

Mens en rute er aktiv, kan du sige en sætning for at kontrollere dit forventede ankomsttidspunkt på din destination.

Sig *OK, Garmin, what time will we arrive?*

Ring op ved hjælp af din stemme

Du kan bruge en stemmekommando til at ringe til en kontakt fra telefonbogen på din parrede smartphone.

Sig *OK, Garmin, call*, og sig kontaktnavnet.

Du kan f.eks. sige *OK, Garmin, call Mom*.

Ændring af enhedsindstillinger ved hjælp af din stemme

Du kan sige sætninger som disse for at indstille enheden til en værdi fra 0 til 10.

- *OK, Garmin, increase the volume.*
- *OK, Garmin, set the volume to 0.*
- *OK, Garmin, set the volume to 9.*

Brug af programmerne

Sådan får du vist brugervejledningen til din enhed

Du kan få vist den komplette brugervejledning på mange sprog på enhedens skærm.

- 1 Vælg  > **Værktøjer** > **Brugervejledning**.

Brugervejledningen vises på samme sprog som softwareteksten (*Angivelse af tekstsprog, side 44*).

- 2 Vælg  for at søge i brugervejledningen (valgfrit).

Ruteplanlægning

Du kan bruge ruteplanlægningen til at oprette og gemme en rute, som du senere kan følge. Det kan være nyttigt til planlægning af en leveringsrute, en ferie eller en biludflugt. Du kan redigere en gemt rute for at tilpasse den yderligere, herunder ændre rækkefølgen af steder, tilføje foreslåede seværdigheder og tilføje udformningspunkter.

Du kan også bruge ruteplanlægningen til at redigere og gemme din aktive rute.

Planlægning af en rute

En rute kan omfatte mange positioner, og den skal omfatte mindst et startpunkt og en destination. Startpunktet er det sted, du planlægger at starte din rute fra. Hvis du starter ruten fra et andet sted, giver enheden dig mulighed for først at køre hen til dit startpunkt. På en rundtur kan startpunktet og den endelige destinationen være samme sted.

- 1 Vælg **Ruteplanlægning** > **Opret rute**.

- 2 Vælg om nødvendigt en beregningstilstand.

BEMÆRK: Tilstanden Sving-for-sving er valgt som standard.

- 3 Vælg en indstilling for at vælge en position til dit startpunkt:

- Vælg en position på kortet.
- Vælg , og søg efter en position (*Søgning efter positioner ved anvendelse af søgelinjen, side 19*).

- 4 Gentag trin 3 for at tilføje flere positioner.

BEMÆRK: Den sidste position, du tilføjer, er destinationen.

- 5 Når du har tilføjet alle de nødvendige positioner, skal du vælge .

Redigering og ændring af rækkefølgen af steder på en rute





- 1 Vælg **Ruteplanlægning**.

- 2 Vælg en gemt rute.

- 3 Vælg **Liste**.



- 4 Vælg en position.

- 5 Vælg en mulighed:

- Hvis du vil ændre positionen, skal du vælge  og indtaste en ny position.
- Hvis du vil flytte positionen op eller ned, skal du vælge  og trække positionen til en ny placering på ruten.
- Hvis du vil tilføje en ny position efter den valgte position, skal du vælge .
- Vælg  for at fjerne positionen.

Ændring af indstillinger til ruteplanlægning for en rute

Du kan tilpasse, hvordan enheden beregner din rute.

- 1 Vælg  > **Ruteplanlægning**.
- 2 Vælg en gemt rute.
- 3 Vælg .
- 4 Vælg en mulighed:
 - Hvis du vil føje udformningspunkter til din rute, skal du vælge **Udformning** og vælge mindst én position.
 - Hvis du vil ændre beregningstilstanden for ruten, skal du trykke på et rutesegment og vælge en beregningstilstand.

Navigation til en gemt rute

- 1 Vælg  > **Ruteplanlægning**.
- 2 Vælg en gemt rute.
- 3 Vælg **Start!**.
- 4 Vælg den første position, du vil navigere til, og vælg **OK**.
- 5 Vælg **Start**.

Enheden beregner en rute fra din aktuelle position til den valgte position, og guider dig til de resterende rutedestinationer.

Redigering og lagring af din aktive rute

Hvis en rute er aktiv, kan du bruge ruteplanlægningen til at redigere og gemme den.

- 1 Vælg  > **Ruteplanlægning** > **Min aktive rute**.
- 2 Rediger din rute ved hjælp af en af ruteplanlægningens funktioner.

Ruten genberegnes, hver gang du foretager en ændring.
- 3 Vælg **Gem** for at gemme din rute, som du senere kan navigere efter (valgfrit).

Loyalitetsprogrammer

Fra din RV / Camper enhed kan du få adgang til loyalitetsprogrammer fra nogle af rejsebureauerne i USA, herunder Pilot Flying J Travel Centers. Du kan bruge loyalitetsprogram-apps på din RV / Camper enhed til at kontrollere saldi for bonuspoint og andre loyalitetsprogramoplysninger. Log på din loyalitetsprogramkonto i Garmin Drive appen for at aktivere loyalitetsprogrammet.

BEMÆRK: Denne funktion er kun tilgængelig i USA.

Logning af servicehistorik

Du kan logge dato- og kilometertællerudlæsninger, når der udføres service eller vedligeholdelse på dit køretøj. Enheden indeholder flere forskellige servicekategorier, og du kan tilføje tilpassede kategorier ([Tilføjelse af servicekategorier](#), side 37).



- 1 Vælg  > **Værktøjer** > **Servicehistorik**.
- 2 Vælg en servicekategori.
- 3 Vælg **Tilføj post**.
- 4 Indtast kilometertællerudlæsningen, og vælg **Næste**.
- 5 Indtast en kommentar (valgfrit).
- 6 Vælg **Fuldført**.

Tilføjelse af servicekategorier



- 1 Vælg  > **Værktøjer** > **Servicehistorik**.
- 2 Vælg  > **Tilføj kategori**.
- 3 Indtast kategorinavnet, og vælg derefter **Fuldført**.

Sletning af servicekategorier

Når du sletter en servicekategori, slettes alle serviceposter i den pågældende kategori også.

- 1 Vælg  > **Værktøjer** > **Servicehistorik**.
- 2 Vælg  > **Slet kategorier**.
- 3 Vælg de servicekategorier, der skal slettes.
- 4 Vælg **Slet**.

Omdøbning af servicekategorier



- 1 Vælg  > **Værktøjer** > **Servicehistorik**.
- 2 Vælg den kategori, der skal omdøbes.
- 3 Vælg  > **Omdøb kategori**.
- 4 Indtast et navn, og vælg **Fuldført**.

Redigering af en servicepost

Du kan redigere kommentaren, kilometertællerudlæsningen og datoen for en servicepost.

- 1 Vælg  > **Værktøjer** > **Servicehistorik**.
- 2 Vælg en kategori.
- 3 Vælg et felt.
- 4 Indtast den nye koordinat, og vælg **Fuldført**.

Sletning af serviceposter

- 1 Vælg  > **Værktøjer** > **Servicehistorik**.
- 2 Vælg en servicekategori.
- 3 Vælg  > **Slet post**.
- 4 Vælg de serviceposter, der skal slettes.
- 5 Vælg **Slet**.

Visning af vejrudsigten

Før du kan bruge denne funktion, skal din enhed modtage vejrdato. Du kan slutte din enhed til Garmin Drive appen for at modtage vejrdato (*Parring med din smartphone, side 31*).



- 1 Vælg widget'en med vejrudsigst fra startskærmen (*Startskærm, side 7*).
Enheden viser de aktuelle vejrforhold og en vejrudsigst for de næste dage.
- 2 Vælg en dag.
Den detaljerede vejrudsigst for den pågældende dag vises.

Visning af vejrudsigten i nærheden af en anden by

- 1 Vælg widget'en med vejrudsigst fra startskærmen (*Startskærm, side 7*).
- 2 Vælg **Aktuel position**.
- 3 Vælg en mulighed:
 - Hvis du vil se vejret for en foretrukken by, skal du vælge en by på listen.
 - Hvis du vil tilføje en foretrukken by, skal du vælge **Tilføj by** og indtaste et bynavn.

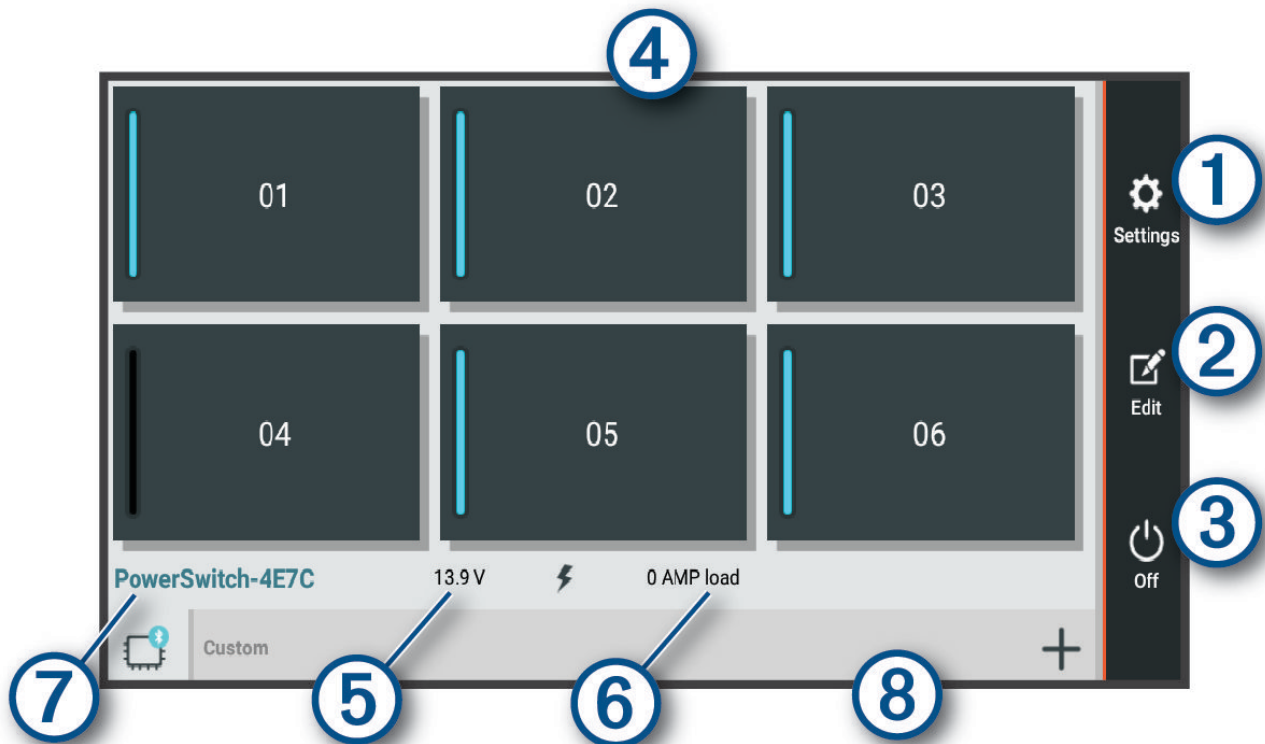
Garmin PowerSwitch™ App



① 	Åbner menuen for app-indstillinger
② 	Åbner redigeringstilstand for at tilpasse app-layout og -funktioner
③ 	Deaktiverer alle udgange
④ Tænd/sluk-knapper	Aktiverer hver tilsluttet udgang
⑤	Skærmindgangsspænding
⑥	Viser den valgte Garmin PowerSwitch enheds samlede strømstyrke
⑦	Viser enhedens navn
⑧	Viser Garmin PowerSwitch enhedsfaner og brugerdefinerede layoutfaner

Aktivering af en afbryderkontakt



Før du kan bruge Garmin PowerSwitch appen til at aktivere en kontakt, skal du installere din Garmin PowerSwitch enhed i køretøjet og parre den med Garmin PowerSwitch appen.

Vælg en tænd/sluk-knap for at tænde eller slukke for en kontakt i Garmin PowerSwitch appen.

Deaktivering af alle kontakter

Vælg .

Sådan tilpasses en knap

- 1 Vælg  fra Garmin PowerSwitch app-skærmen.
Appen går i redigeringstilstand.
- 2 Vælg  på den knap, du vil tilpasse.
- 3 Vælg en mulighed:
 - Hvis du vil ændre navnet på knappen, skal du vælge feltet **Knapmærkat** og indtaste et navn.
 - Hvis du vil føje et ikon til knappen, skal du vælge feltet **Ikon** og vælge et ikon.
 - For at skifte knapfarven skal du vælge en farve.
 - For at skifte knaptilstanden skal du vælge en knaptilstand.
 - Brug skyderen til at justere kontaktens intensitet.
 - Vælg en styreindgang for at indstille knappen til aktivering med en styreindgang.
- 4 Vælg .
- 5 Vælg **Fuldført**.

Tildeling af en kontakt til en styreindgang



Før du kan bruge styreindgangsfunktions, skal du tilslutte en styreindgang til din Garmin PowerSwitch enhed ([Tilslutning af en styreindgang, side 53](#)).

Du kan tildele en eller flere kontakter til at tænde, når Garmin PowerSwitch enheden modtager et signal fra en styreindgang.



- 1 Vælg .
- 2 Vælg din Garmin PowerSwitch enhed.
- 3 Vælg en styreindgang.
- 4 Vælg en eller flere kontakter.

Tilføjelse af et brugerdefineret layout



Du kan tilføje en brugerdefineret layoutfane til Garmin PowerSwitch appen. Knapper, som er føjet til en brugerdefineret layoutfane, kan styre flere kontakter på samme tid.

- 1 Vælg  fra Garmin PowerSwitch appen.
Enheden går i redigeringstilstand.
- 2 Vælg .



Tilføjelse af en knap til et brugerdefineret layout

- 1 Vælg en brugerdefineret layoutfane i Garmin PowerSwitch appen.
- 2 Vælg .
Appen går i redigeringstilstand.
- 3 Vælg **Tilføj knap**.
- 4 Vælg  på den nye knap.
- 5 Vælg en mulighed:
 - Hvis du vil ændre navnet på knappen, skal du vælge feltet **Knapmærkat** og indtaste et navn.
 - Hvis du vil føje et ikon til knappen, skal du vælge feltet **Ikon** og vælge et ikon.
 - For at skifte knapfarven skal du vælge en farve.
- 6 Vælg **Tilføj handling**.
- 7 Vælg om nødvendigt en Garmin PowerSwitch enhed og en kontakt.
- 8 Vælg en handling:
 - For at indstille knappen til at tænde eller slukke for kontakten ved hvert tryk skal du vælge **Skift**.
 - Vælg **Aktiver** for at indstille knappen til at tænde for kontakten.
 - Vælg **Sluk** for at indstille knappen til at slukke for kontakten.
- 9 Vælg en knaptilstand:
 - Vælg **Normal** for at indstille knappen til aktivering med et enkelt tryk.
 - Hvis du vil indstille knappen til kun at aktivere, mens du trykker på knappen, skal du vælge **Øjeblikkeligt**.
 - Hvis du vil indstille knappen til at tænde og slukke gentagne gange, skal du vælge **Blink** og vælge tidsintervaller.
- 10 Hvis det er relevant, kan du bruge skyderen til at indstille lysstyrken for lyset.
- 11 Vælg .
- 12 Vælg om nødvendigt **Tilføj handling** for at føje en yderligere handling til knappen.
Du kan tilføje én handling for hver kontakt på Garmin PowerSwitch enheden.

Arrangere knapper i et brugerdefineret layout

- 1 Vælg en brugerdefineret layoutfane i Garmin PowerSwitch appen.
- 2 Vælg .
Appen går i redigeringstilstand.
- 3 På den knap, du vil flytte, skal du holde  nede og trække knappen til en ny position.

Sletning af et brugerdefineret layout eller knap

- 1 Vælg en brugerdefineret layoutfane i Garmin PowerSwitch appen.
- 2 Vælg .
Appen går i redigeringstilstand.
- 3 Vælg en mulighed:
 - Hvis du vil slette en knap, skal du vælge  på den knap, du vil slette.
 - Hvis du vil slette en layoutfane, skal du vælge  på layoutfanen.

Indstillinger

Navigationsindstillinger

Vælg **Indstillinger** > **Navigation**.

Beregningstilstand: Indstiller ruteberegningstilstand.

Undgå: Indstiller vejegenskaber, man vil undgå på en rute.

Brugerdefinerede undgåelser: Giver dig mulighed for at undgå særlige veje eller områder.

Begrænset tilstand: Deaktiverer alle funktioner, der kræver væsentlig betjeningsopmærksomhed.

Talesprog: Indstiller sproget i navigationsstemmemeddelelser.

Rejsehistorik: Tillader enheden at gemme en oversigt over de steder, du tager hen. Dette giver dig mulighed for at se din rejse og bruge funktionen Turhistorik samt myTrends foreslåede ruter.

Slet rejsehistorik: Giver dig mulighed for at slette al rejsehistorik fra enheden.

Indstillinger for kort og køretøj

Vælg **Indstillinger** > **Kortvisning**.

Køretøj: Indstiller køretøjsikonet, der repræsenterer din position på kortet.

Talesprog: Indstiller sproget i navigationsstemmemeddelelser.

Kortvisning for kørende: Indstiller perspektivet for kortet.

Kortdetaljer: Indstiller detaljeniveauet på kortet. Visning af flere detaljer kan bevirke, at kortet tegnes langsommere.

Korttema: Ændrer farven på kortdataene.

Kortlag: Angiver de data, der vises på kortsiden (*Tilpasning af kortlagene, side 30*).

Auto Zoom: Vælger automatisk det zoomniveau, der er optimalt til brug på kortet. Når funktionen er deaktiveret, skal du zoome ind eller ud manuelt.

Skip Next Stop Confirmation: Vælg en bekræftelsesmeddelelse, som vises, når man springer over et sted på ruten.

myMaps: Angiver, hvilke installerede kort enheden anvender.

Aktivering af kort

Du kan aktivere kortprodukter, der er installeret på enheden.

TIP: Gå til garmin.com/maps, hvis du vil købe flere kortprodukter.

1 Vælg **Indstillinger** > **Kortvisning** > **myMaps**.

2 Vælg et kort.

Oprettelse af forbindelse til trådløst netværk

1 Vælg **Indstillinger** > **Trådløse netværk** > **Wi-Fi**.

2 Brug om nødvendigt til/fra-tasten for at aktivere trådløs netværksteknologi.

3 Vælg et trådløst netværk.

4 Indtast evt. krypteringsnøgle.

Enheden opretter forbindelse til det trådløse netværk. Enheden husker netværksoplysningerne og opretter automatisk forbindelse, når du returnerer til dette sted fremover.

Aktivering af Bluetooth trådløs teknologi

Vælg **Indstillinger** > **Trådløse netværk** > **Bluetooth**.

Indstillinger for Hjælp til chauffør

Vælg **Indstillinger** > **Hjælp til chauffør**.

Hør chaufføradvarsler: Aktiverer en hørbar alarm for hver type chaufføradvarsel (*Funktioner og advarsler for chaufførøpmærksomhed, side 10*).

Alarmpunktalarm: Advarer dig, når du nærmer dig hastighedskameraer eller rødt lys-kameraer.

Rutevisning: Viser et eksempel på hovedvejene på ruten, når du begynder navigationen.

Planlægning af pauser: Minder dig om at holde pause og viser forestående serviceeftersyn, når du har kørt i længere tid. Du kan aktivere eller deaktivere påmindelser om pause og forslag om forestående serviceeftersyn.

Trafikindstillinger

Vælg **Indstillinger** > **Trafik** fra hovedmenuen.

Trafik: Aktiverer trafikfunktionen.

Aktuel udbyder: Angiver den trafikudbyder, der skal bruges til trafikdata. Funktionen Auto vælger automatisk de bedste tilgængelige trafikdata.

Abonnementer: Viser aktuelle trafikabonnementer.

Optimer rute: Gør det muligt for enheden at bruge optimerede alternative ruter automatisk eller efter forespørgsel (*Sådan undgår du trafikforsinkelser på ruten, side 16*).

Trafikmeldinger: Indstiller, hvor alvorlig trafikforsinkelsen skal være, før enheden viser en trafikmeddelelse.

Skærmindstillinger

Vælg **Indstillinger** > **Enhed** > **Skærm**.

Lysstyrkeniveau: Indstiller lysstyrkeniveauet for skærmen på din enhed.

Mørkt tema: Aktiverer eller deaktiverer det mørke farvetema.

Baggrund: Indstiller baggrundsbilledet på din enhed.

Skærmtimeout: Giver dig mulighed for at angive tidsrummet med inaktivitet, før enheden slukker skærmen, når der bruges batteristrøm.

Skriftstørrelse: Forøger eller reducerer skriftstørrelsen på din enhed.

Auto-roter skærm: Gør det muligt for skærmen at rotere automatisk mellem stående og liggende skærmtilstand afhængigt af enhedens retning eller at forblive i den aktuelle position.

Indstillinger for lyd og meddelelser

Vælg **Indstillinger** > **Enhed** > **Lyd og notifikation**.

Lydstyrkeskydere: Indstil lydstyrkeniveauet for navigation, medier, opkald, alarmer og advarsler.

Vil ikke forstyrres: Angiver reglerne for den automatiske vil ikke forstyrres-funktion. Denne funktion gør det muligt at deaktivere lydalarmer på bestemte tidspunkter eller ved bestemte begivenheder.

Standardlyd for notifikationer: Angiver standardringtonen for notifikationer på din enhed.

Andre lyde: Giver dig mulighed for at aktivere eller deaktivere lyde for andre enhedsinteraktioner, f.eks. skærmetryk, skærmlås eller opladning.

Når enheden er låst: Indstiller om meddelelser vises på skærmen, mens enheden er låst.

App-meddelelser: Giver dig mulighed for at aktivere eller deaktivere meddelelser for hver installeret app og ændre indstillingerne for Vil ikke forstyrres for hver app.



Meddelelsesadgang: Giver dig mulighed for at vælge hvilke apps, der har adgang til at læse system- og app-meddelelser.

Vil ikke forstyrres-adgang: Giver dig mulighed for at vælge, hvilke apps der kan tilsidesætte eller ændre indstillingerne for Vil ikke forstyrres.

Justering af lyd og lydstyrke for meddelelser

- 1 Vælg **Indstillinger** > **Enhed** > **Lyd og notifikation**.
- 2 Brug skyderbjælkerne til at justere lyden og meddelelseslydstyrken.

Indstilling af en alarm

- 1 Vælg  > **Værktøjer** > **Ur** >  > .
- 2 Angiv et tidspunkt.
- 3 Vælg om nødvendigt vippekontakten for at aktivere alarmen.

Aktivering eller deaktivering af positionstjenester

Positionstjenestefunktionen skal være aktiveret, for at enheden kan finde din position, beregne ruter og yde navigationshjælp. Du kan deaktivere positionstjenester for at planlægge en rute, når GPS-signaler ikke er tilgængelige. Når positionstjenester er deaktiveret, aktiverer enheden en GPS-simulator til at beregne og simulere ruter.

TIP: Deaktivering af placeringstjenester kan hjælpe med at spare på batteriet.

- 1 Vælg **Indstillinger** > **Personlig** > **Placering**.
- 2 Vælg til/fra-knappen for at aktivere eller deaktivere positionstjenester.

Angivelse af tekstsprog

Du kan vælge sprog til tekst i enhedens software.

- 1 Vælg **Indstillinger** > **Personlig** > **Sprog og indtastning** > **Sprog**.
- 2 Vælg et sprog.

Indstillinger for dato og klokkeslæt

Vælg **Indstillinger** > **System** > **Dato og klokkeslæt**.

Brug netværksleveret tid: Indstiller automatisk tidszonen baseret på oplysninger fra det tilsluttede netværk.

Brug netværksleveret tidszone: Indstiller tidszonen på din enhed, når Brug netværksleveret tid er deaktiveret.

Brug 24-timers format: Aktiverer eller deaktiverer 24-timersformat.

Enhedsindstillinger

Vælg **Indstillinger** > **Om enhed**.

Juridiske oplysninger: Gør det muligt for dig at få vist slutbrugerlicensaftalen (EULA) og oplysninger om softwarelicens.

Lovgivning: Viser oplysninger om lovgivning og overensstemmelse i forbindelse med e-mærke.

Garmin enhedsoplysninger: Viser versionsoplysninger for hardware og software.

Gendannelse af indstillinger

Du kan gendanne en kategori af indstillinger til standardværdierne.

- 1 Vælg **Indstillinger**.
- 2 Vælg en indstillingskategori.
- 3 Vælg  > **Gendan**.

Enhedsoplysninger

Visning af oplysninger om lovgivning og overensstemmelse via E-label

- 1 Fra indstillingsmenuen skal du stryge til bunden af menuen.
- 2 Vælg **Om enhed** > **Lovgivning**.

Specifikationer

Driftstemperaturområde	Fra -20° til 55°C (fra -4° til 131°F)
Temperaturområde ved opladning	Fra 0° til 45°C (fra 32° til 113°F)
Strømtilførsel	Jævnstrøm fra køretøj vha. det medfølgende strømkabel. Vekselstrøm via valgfrit tilbehør (kun til hjemme- eller kontorbrug).
Batteritype	Genopladeligt litiumion
EU SAR (RV 895 Camper 895)	0,45 W/kg krop, 0,67 W/kg ekstremitet
Radiofrekvens (RV 895 Camper 895)	2,4 GHz ved 15,1 dBm maksimalt 5,1 GHz ved 17,3 dBm maksimalt 5,7 GHz ved 13,9 dBm maksimalt
EU SAR (RV 1095 Camper 1095)	0,38 W/kg krop, 0,23 W/kg ekstremitet
Radiofrekvens (RV 1095 Camper 1095)	2,4 GHz ved 13,8 dBm maksimalt 5,1 GHz ved 18,6 dBm maksimalt 5,7 GHz ved 13,4 dBm maksimalt

Opladning af enheden

BEMÆRK: Dette Class III produkt strømforsynes fra en begrænset strømforsyning.

Du kan oplade batteriet i din enhed ved at anvende en af følgende metoder.

- Sæt enheden i holderen, og slut holderen til strømmen i bilen.
- Slut enheden til en alternativ strømforsyning, som f.eks. en strømadapter med vægtilslutning.
Du kan købe en godkendt Garmin AC/DC-adapter, der passer til privat brug eller kontorbrug, fra en Garmin forhandler eller www.garmin.com. Enheden oplades måske langsomt, når den er tilsluttet en tredjepartsadapter.

Vedligeholdelse af enhed

Garmin Support Center

Gå til support.garmin.com for at få hjælp og information, bl.a. produktvejledninger, ofte stillede spørgsmål, videoer og kundesupport.

Opdatering af kort og software ved hjælp af et Wi-Fi netværk

BEMÆRK

Kort- og softwareopdateringer kræver eventuelt, at enheden downloader store filer. Almindelige datagrænser eller gebyrer fra din internetudbyder er gældende. Kontakt din internetudbyder for at få yderligere oplysninger om datagrænser eller gebyrer.

Du kan opdatere kortene og softwaren ved at tilslutte din enhed til et Wi-Fi netværk, der giver adgang til internettet. Dette giver dig mulighed for at holde din enhed opdateret uden tilslutning til en computer.

1 Ved hjælp af det medfølgende USB-kabel, skal du slutte enheden til en ekstern strømkilde.

BEMÆRK: USB-strømadapter medfølger ikke. Gå til produktsiden på garmin.com for at købe strømadapertilbehør.

2 Slut enheden til et Wi-Fi netværk (*Oprettelse af forbindelse til trådløst netværk, side 42*).

Når enheden er sluttet til et Wi-Fi netværk, søger den automatisk efter tilgængelige opdateringer og viser en meddelelse, når en opdatering er tilgængelig.

3 Vælg en mulighed:

- Når der vises en besked, skal du swipe nedad fra toppen af skærmen og vælge **En opdatering er tilgængelig**.
- Hvis du vil søge efter opdateringer manuelt, skal du vælge **Indstillinger > Opdateringer**.

Enheden viser tilgængelige kort- og softwareopdateringer. Når en opdatering er tilgængelig, vises **Opdatering tilgængelig** under Kort eller Software.

4 Vælg en mulighed:

- Hvis du vil installere alle tilgængelige opdateringer, skal du vælge **Download**.
- Hvis du kun vil installere kortopdateringer, skal du vælge **Kort**.
- Hvis du kun vil installere softwareopdateringer, skal du vælge **Software**.

5 Læs om nødvendigt licensaftaler, og vælg **Accepter alle** for at acceptere aftaler.

BEMÆRK: Hvis du ikke kan acceptere licensbetingelserne, kan du vælge Afvis. Dette afbryder opdateringen. Du kan ikke installere opdateringer, før du har accepteret licensaftalerne.

6 Hold enheden tilsluttet til ekstern strømforsyning og inden for rækkevidden af Wi-Fi netværket, indtil opdateringen er fuldført.

TIP: Hvis en kortopdatering afbrydes eller annulleres, før den er gennemført, kan din enhed komme til at mangle kortdata. Du skal opdatere kortene igen for at udbedre manglende kortdata.

Opdatering af kort og software med Garmin Express

Du kan bruge Garmin Express applikationen til at downloade og installere de nyeste kort- og softwareopdateringer til din enhed.

1 Hvis Garmin Express applikationen ikke er installeret på din computer, skal du gå til garmin.com/express og følge instruktionerne på skærmen for at installere den (*Installation af Garmin Express, side 48*).

2 Åbn  Garmin Express programmet.

3 Tilslut GPS-enheden til din computer med et USB.

Det lille stik på kablet sluttes til USB-porten ① på din RV / Camper enhed, og det store stik sluttes til en tilgængelig USB-port på computeren.

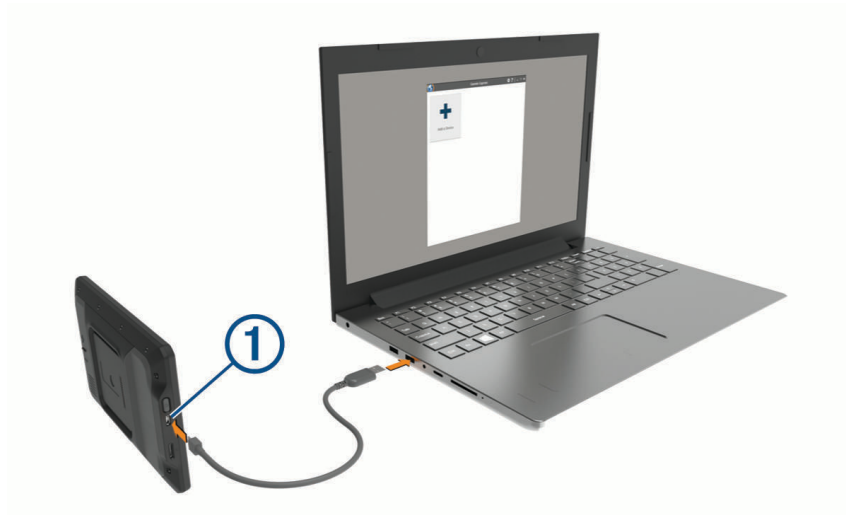

4 I Garmin Express applikationen skal du klikke på **Tilføj en enhed**.

Garmin Express applikationen søger efter din enhed og viser enhedsnavnet og serienummeret.

5 Klik på **Tilføj enhed**, og følg instruktionerne på skærmen for at tilføje din enhed i Garmin Express applikationen.

Når opsætningen er fuldført, søger Garmin Express applikationen efter tilgængelige opdateringer til din enhed.

Opdateringer tilgængelige

Seneste kontrol: Lige nu 

Anslået installationstid: 1 time og 37 minutter

[Vis detaljer](#)

[Installer alle](#)

6 Vælg en mulighed:

- Hvis du vil installere alle tilgængelige opdateringer, skal du klikke på **Installer alle**.
- Hvis du vil installere en bestemt opdatering, skal du klikke på **Vis detaljer** og klikke på **Installer** ud for den ønskede opdatering.

Garmin Express applikationen bliver downloadet og installerer opdateringerne på din enhed. Kortopdateringer er meget store, og denne proces kan tage lang tid på langsomme internetforbindelser.

BEMÆRK: Hvis en kortopdatering er for stor til det interne lager på enheden, kan softwaren bede dig om at installere et microSD® kort på din enhed for at tilføje lagerplads.

7 Følg instruktionerne på skærmen under opdateringsprocessen for at fuldføre installationen af opdateringerne.

Under en opdateringsproces kan Garmin Express applikationen f.eks. bede dig om at afbryde din enhed og tilslutte den igen.

Installation af Garmin Express

Garmin Express applikationen fås til Windows® og Mac® computere.

1 Gå til garmin.com/express

2 Vælg en mulighed:

- Hvis du vil se systemkravene og kontrollere, at Garmin Express applikationen er kompatibel med din computer, skal du vælge **Systemkrav**.
- Hvis du vil installere på en Windows computer, skal du vælge **Download til Windows**.
- Hvis du vil installere på en Mac computer, skal du vælge **Download til Mac**.

3 Åbn den downloadede fil, og følg instruktionerne på skærmen for at gennemføre installationen.

Vedligeholdelse af enheden

BEMÆRK

Undgå at tabe enheden.

Du må ikke opbevare enheden på steder, hvor den kan blive udsat for ekstreme temperaturer i længere tid, da det kan føre til permanente skader på den.

Du må aldrig bruge en hård eller skarp genstand til at betjene touchscreenen, da det kan beskadige skærmen.

Undgå at udsætte enheden for vand.

Rengøring af yderside

BEMÆRK

Undgå kemiske rengøringsmidler og opløsningsmidler, der kan beskadige plastikkomponenterne.

- 1 Rengør enhedens udvendige side (ikke berøringsskærmen) med en klud, der er fugtet med vand iblandet et mildt rengøringsmiddel.
- 2 Tør enheden af med en tør klud.

Rengøring af berøringsskærmen

- 1 Brug en blød, ren og fnugfri klud.
- 2 Hvis det er nødvendigt, kan du fugte kluden let med vand.
- 3 Hvis du bruger en fugtig klud, skal du slukke enheden og afbryde strømforbindelsen.
- 4 Tør skærmen forsigtigt af med kluden.

Sådan undgår du tyveri

- Fjern enheden og holderen, og placer dem uden for synsvidde, når enheden ikke er i brug.
- Fjern det mærke, som sugekoppen efterlader på forruden.
- Opbevar ikke enheden i handskerummet.
- Registrer din enhed ved hjælp af Garmin Express softwaren (garmin.com/express).

Genstart af enheden

Du kan genstarte din enhed, hvis den holder op med at fungere.

Hold tænd/sluk-knappen nede i 7 sekunder.

Fjernelse af enheden, holderen og sugekoppen

Sådan fjerner du holderen fra sugekoppen

- 1 Løsn om nødvendigt den møtrik, der fastgør holderen til sugekopkuglen.
- 2 Drej holderen til højre eller venstre.
- 3 Bliv ved med at trykke, indtil fatningen på holderen slipper kuglen på sugekoppen.

Fjernelse af sugekoppen fra forruden

- 1 Vip håndtaget på sugekoppen ind mod dig.
- 2 Træk knappen på sugekoppen imod dig.

Fejlfinding

Sugekoppen kan ikke sidde fast på forruden

- 1 Rengør sugekoppen og forruden med isopropylalkohol.
- 2 Tør efter med en ren, tør klud.
- 3 Monter sugekoppen (*Montering og strømtilførsel til enheden i dit køretøj, side 2*).

Holderen holder ikke enheden på plads, mens jeg kører

For at opnå de bedste resultater skal du holde bilholderen ren og placere enheden tæt på sugekoppen.

Hvis enheden skifter position, mens du kører, skal du udføre disse handlinger.

- Fjern den strømtilsluttede holder fra sugekoppens arm, og tør kuglen og stikket med en klud.
Støv og andet snavs kan reducere friktionen i kugle- og stikled og gøre det muligt for leddet at flytte sig, mens du kører.
- Drej den hængslede arm mod sugekoppen så langt som forrudens vinkel tillader.
Hvis enheden placeres tættere på forruden, reduceres effekten af rystelser og vibrationer fra vejen.

Enheden opfanger ingen satellitsignaler

- Kontroller, at positionstjenestefunktionen er aktiveret (*Aktivering eller deaktivering af positionstjenester, side 44*).
- Bring enheden ud af garager og væk fra høje bygninger og træer.
- Stå stille i flere minutter.

Enheden oplades ikke i bilen

- Kontroller, at bilen er tændt, og at stikkontakten forsynes med strøm.
- Kontroller, at temperaturen i køretøjet er inden for det opladningstemperaturområde, der er angivet i specifikationerne.
- I køretøjets sikringsboks skal du kontrollere, at sikringen til køretøjets strømudtag ikke er sprunget.

Batteriet aflades hurtigt

- Reducer skærmens lysstyrke (*Skærmindstillinger, side 43*).
- Afkort længden af skærm-timeout (*Skærmindstillinger, side 43*).
- Reducer lydstyrken (*Justering af lyd og lydstyrke for meddelelser, side 44*).
- Sluk Wi-Fi-radioen, når den ikke er i brug (*Oprettelse af forbindelse til trådløst netværk, side 42*).
- Sæt enheden i strømsparetilstand, når den ikke er i brug (*Tænd eller sluk for enheden, side 6*).
- Udsæt ikke din enhed for ekstreme temperaturer.
- Efterlad ikke enheden i direkte sollys.

Min enhed opretter ikke forbindelse til min telefon

- Vælg **Indstillinger > Trådløse netværk > Bluetooth**.
Indstillingen Bluetooth skal aktiveres.
- Aktiver trådløs Bluetooth teknologi på din telefon, og anbring din telefon maks. 10 m (33 fod) fra enheden.
- Kontrollér, at din telefon er kompatibel.
Gå til www.garmin.com/bluetooth for at få yderligere oplysninger.
- Gennemfør parringsprocessen igen.
Hvis du vil gentage parringsprocessen, skal du annullere parringen af telefonen og enheden (*Sletning af en parret Bluetooth enhed, side 34*) og gennemføre parringsprocessen (*Parring med din smartphone, side 31*).

Appendiks

Garmin PowerSwitch

ADVARSEL

Garmin anbefaler kraftigt, at du får en erfaren installatør med den rette viden om elektriske systemer til at installere enheden. Hvis du tilslutter strømkablet forkert, kan det beskadige køretøjet eller batteriet eller medføre personskaade.

Du kan bruge en tilsluttet Garmin PowerSwitch enhed til at styre lys, blæsere og meget mere fra din RV / Camper enhed.

Overvejelser om montering

- Enheden skal monteres tæt på batteriet og inden for det medfølgende strømkabels rækkevidde.
- Monteringsoverfladen skal være kraftigt nok til at understøtte vægten af enheden.
- Placeringen skal give plads til føring og tilslutning af alle kabler.

Montering af enheden

Før du kan montere enheden, skal du vælge et monteringssted og købe udstyr, der passer til monteringsoverfladen.

BEMÆRK

Undgå ledninger, måleinstrumenter, airbags, airbag-dæksler, aircondition og andre elementer, når du borer huller og fastgør holderen til køretøjet. Garmin er ikke ansvarlig for skader eller konsekvenser, der opstår som følge af installationen.

- 1 Placer holderen det valgte sted.



- 2 Brug holderen som skabelon, og marker placeringen af de to skruer ①.
- 3 Forbor huller (valgfrit).
For nogle typer holdermateriale er det nødvendigt at forbore huller. Bor ikke gennem holderen.
- 4 Fastgør holderen sikkert til overfladen vha. udstyret, der passer til monteringsoverfladen.

Åbning af frontdækslet

Du skal åbne frontdækslet for at foretage de elektriske tilslutninger.

1 Løft frontdækslets lås ①, og drej det mod uret.



2 Træk frontdækslet af enheden.



Tilslutning af tilbehør

BEMÆRK

Brug ikke enheden til at styre eller sætte strøm til et spil. Hvis denne advarsel ignoreres, kan det medføre beskadigelse af køretøjet eller enheden.

Tilslut ikke en strømkilde til en udgangsterminal til tilbehør. Hvis denne advarsel ignoreres, kan det medføre beskadigelse af køretøjet eller enheden.

Krav til tilbehør:

- Kontroller strømstyrken for det enkelte tilbehør, før du slutter ledningerne til Garmin PowerSwitch enheden. Enheden understøtter tilbehør op til 30 A for hver kanal og maks. 100 A for hele systemet.
 - Brug 10 AWG (6 mm²) ledninger til tilbehør, der bruger 20 til 30 A.
 - Brug 12 AWG (4 mm²) ledninger til tilbehør, der bruger 10 til 20 A.
 - Brug 14 AWG (2,5 mm²) ledninger til tilbehør, der bruger mindre end 10 A.
 - Brug terminaler af passende størrelse til alle tilbehørsforbindelser.
 - Krymp alle terminalstik godt fast.
- 1 Slut den positive ledning fra tilbehøret ① til en af tilbehørsterminalerne ② på Garmin PowerSwitch enheden.

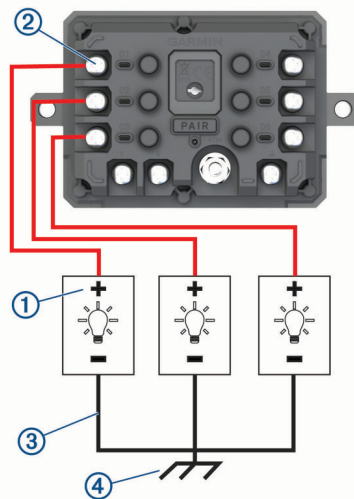

- 2 Slut den negative ledning eller stelledningen ③ til en ulakeret stelskrue ④ på køretøjets ramme, til en stelfordelingsblok eller direkte til den negative pol på batteriet.

⚠ FORSIGTIG

Tilslut ikke tilbehørets jordledninger til jordklemmen (GND) på Garmin PowerSwitch enheden, da dette kan medføre personskade eller tingskade eller have en negativ indvirkning på enhedens funktionalitet.

- 3 Kontroller, at alle elektriske forbindelser er tætte og ikke går løs under brug.

Tilslutning af en styreindgang

Du kan tilslutte styringens terminaler for at gøre Garmin PowerSwitch enheden i stand til at aktivere brugerdefinerbare udgange. Du kan f.eks. slutte køretøjets tændingskontakt til en styreindgangsterminal for at aktivere tilbehør automatisk, hver gang du starter køretøjet. Styreterminalerne registrerer et signal fra 3,3 V til 18 V. Du kan konfigurere udgangsfunktioner med Garmin PowerSwitch appen.

Slut styreledningen fra styrekilden i køretøjet til en af de to styreterminaler på Garmin PowerSwitch enheden.

Tilslutning af enheden til strømmen i bilen

Før du kan slutte enheden til køretøjets strøm, skal du fjerne advarselsskiltet fra +12V terminalen på enheden. Du skal altid kontrollere, at alle elektriske forbindelser er sikre og ikke går løs, når enheden betjenes.

- 1 Slut enden med den store ring på den medfølgende stelledning ① til den negative pol på køretøjets batteri.

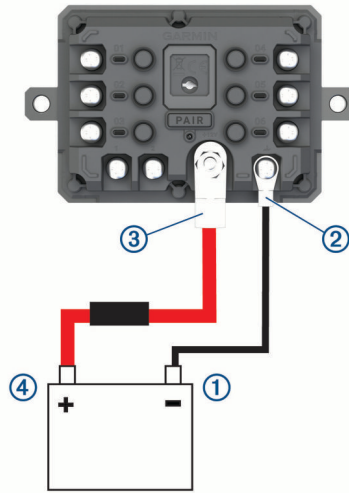

- 2 Slut enden med den lille ring på stelledningen til **GND** terminalen ② på enheden.
- 3 Slut enden med den lille ring på det medfølgende 12 V kabel til **+12V** terminalen ③ på enheden.
- 4 Spænd $\frac{3}{8}$ " møtrikken på +12 V terminalen til et maks. tilspændingsmoment på 4,52 Nm (40 lbf-in.). Du skal kontrollere, at møtrikken ikke kan løsnes med hånden.

BEMÆRK

Overspænd ikke 12 V terminalen for at undgå at beskadige terminalen.

- 5 Slut enden med den store ring på 12 V kablet ④ til den positive pol på køretøjets batteri.

Parring med en Garmin navigationsenhed

Du kan parre Garmin PowerSwitch enheden med en kompatibel Garmin navigationsenhed.

- 1 Tænd for strømmen til Garmin PowerSwitch enheden, og placer din kompatible Garmin navigationsenhed inden for 1 m (3,3 fod) fra den.
- 2 Åbn Garmin PowerSwitch appen på den kompatible navigationsenhed.
- 3 Følg instruktionerne på skærmen for at fuldføre parrings- og opsætningsprocessen.

Appens hoved-dashboard vises. Når enhederne er blevet parret, opretter de automatisk forbindelse, når de tændes og er inden for rækkevidde.

Specifikationer for Garmin PowerSwitch

Mål (D x B x H)	75 x 125 x 32 mm (2,95 x 4,92 x 1,26")
Driftstemperaturområde	Fra -25° til 85°C (fra -13° til 185°F)
Trådløs frekvens	2.4 GHz ved 14 dBm
Strømtilførsel	Fra 12 til 16 V ved hjælp af det inkluderede køretøjsstrømkabel.
Maks. tilbehørsudgang	30 A
Maks. systemudgang	100 A
Strømforsbrug med alle udgange frakoblet	3 mA
Vandtæthedsklasse	IEC 60529 IPX7 ¹

Fejlfinding

Min Garmin PowerSwitch vil ikke forblive tilsluttet

- Kontroller, at Garmin PowerSwitch enheden modtager strøm.
- Kontroller, at Bluetooth teknologien er aktiveret på din parrede navigationsenhed eller smartphone.
- Flyt navigationsenheden eller smartphonen tættere på din Garmin PowerSwitch enhed.
- Kontroller, at køretøjets batteri leverer mindst en strøm på 12 V.
Garmin PowerSwitch enheden slukker automatisk alle udgange for at beskytte bilens batteri, hvis den modtager mindre end 11 V af effekt (*Mit tilbehør får ikke strøm, side 55*).

Mit tilbehør får ikke strøm

- Kontroller, at Garmin PowerSwitch enheden modtager strøm fra køretøjets batteri.
- Kontroller, at køretøjets batteri leverer mindst en strøm på 12 V.
Garmin PowerSwitch enheden slukker automatisk for alle udgange for at beskytte bilens batteri, hvis den modtager mindre end 11 V. Udgange tændes igen, når enheden registrerer mere end 12 V strøm.
- Kontroller, at alle elektriske forbindelser er sikre og ikke går løs, når enheden betjenes.
- Kontroller, at hvert tilsluttet stykke tilbehør trækker mindre end 30 A.
Hvis et stykke tilbehør trækker mere end 30 A, slukker enheden automatisk for denne udgang.
- Kontroller, at den samlede systembelastning er mindre end 100 A.
Hvis enheden registrerer en systembelastning på mere end 100 A, slukker den automatisk for alle udgange.
- Kontrollér alle elektriske forbindelser for en elektrisk kortslutning.

Trådløse kameraer



Din enhed kan vise videofeedet fra et eller flere tilsluttede trådløse kameraer (sælges separat).

¹ Enheden tåler hændelig udsættelse for vand op til 1 meter i op til 30 minutter. Du kan finde flere oplysninger på www.garmin.com/waterrating.

Parring af et BC™ 50 bakkamera med en Garmin navigationsenhed

Før du kan oprette forbindelse til et kamera, skal du aktivere Wi-Fi indstillingen på Garmin navigationsenheden. Det trådløse BC 50 bakkamera er kompatibelt med nogle Garmin navigationsenheder med Android. Gå til garmin.com/bc50 for at få yderligere oplysninger om enhedskompatibilitet.

Du kan parre op til fire BC 50 trådløse bakkameraer med din compatible Garmin navigationsenhed.

- 1 Opdater din navigationsenhed til den nyeste software.
Enheden understøtter muligvis ikke BC 50 kameraet uden den nyeste software. Du finder flere oplysninger om opdatering af softwaren i brugervejledningen til din navigationsenhed.
- 2 Tænd Garmin navigationsenheden, og placer den inden for 3 m (10 fod) fra kameraet.
- 3 Sæt bilen i bakgear for at forsyne kameraet med strøm.
- 4 Vælg  > **Værktøjer** > **Bakspejl** >  > **Garmin BC50**.
- 5 Vælg dit BC 50 kamera på listen over tilgængelige kameraer.
- 6 Placer styringslinjerne ved hjælp af pilene på skærmen.
Hvis kameraet eller køretøjet ikke er ideelt placeret til at fuldføre justeringen af guidelinjerne, kan du fuldføre justeringen senere.
- 7 Vælg **Gem**.

Når du har fuldført parringsprocessen med et kamera for første gang, vil kameraet og navigationsenheden automatisk oprette forbindelse, når de er tændt og inden for rækkevidde.

Tilslutning af kabelforbundet bakkamera

For at tilslutte et kabelforbundet bakkamera skal du bruge en videoholder (ekstraudstyr), som omfatter et 3,5 mm composite-videoinputstik. Gå til garmin.com for at købe en reserveholder. Videoholdertilbehøret medfølger med nogle enhedsmodeller.

Du kan tilslutte et kabelforbundet bakkamera og se billederne på skærmen.

- 1 Udskift den oprindelige holder til enheden med videoholdertilbehøret.
- 2 Tilslut kameraets videokabel til video-inputstikket  på holderen.



Visning af bakkameraet

ADVARSEL

Enheden er beregnet til at forbedre din opmærksomhed på situationer ved korrekt brug. Hvis den ikke bruges korrekt, kan brugeren blive distraheret af skærmen, og dette kan føre til en ulykke, der kan forårsage alvorlige personskader eller død. Kig kun et øjeblik ad gangen på de oplysninger, der vises på enheden. Hold altid øjnene på vejen, og undgå at stirre på skærmen eller blive distraheret af den. For meget fokus på skærmen, kan hindre dig i at undgå forhindringer og farer.

Når du har parret kameraet med en kompatibel Garmin navigationsenhed, fremkommer kameravisningen automatisk, når du tænder for navigationsenheden, og du kan når som helst vise kameraet manuelt.

- Hvis navigationsenheden er tilsluttet en tændingsaktiveret stikkontakt (anbefales), skal du tænde for køretøjet.
- Hvis navigationsenheden er tilsluttet en konstant tændt stikkontakt, skal du tænde for navigationsenheden.
- Hvis du vil vise kameraet manuelt, skal du vælge .
- Sig **Vis video** eller **Skjul video** for at få vist eller skjule kameraet ved hjælp af stemmekommandoer.

BEMÆRK: Stemmekommandoer er ikke tilgængelige på alle navigationsenheder. Stemmekommandoerne kan variere afhængigt af din navigationsenhedsmodel. Denne funktion er ikke tilgængelig for alle sprog eller kræver muligvis yderligere opsætning af navigationsenheden for visse sprog. Du finder flere oplysninger i appen Stemmekommando eller appen Stemmestyring på navigationsenheden eller i brugervejledningen til navigationsenheden.

Kameraets skærbillede vises. Når kameraet registrerer, at køretøjet bevæger sig fremad, stopper kameraet automatisk med at sende video, og navigationsenheden vender tilbage til normal drift. Kameravideoen afbrydes automatisk efter 2 minutter og 30 sekunder, uanset om køretøjet har bevæget sig fremad eller ej.





Skift mellem kameraer

Når flere kameraer sender til din enhed, kan du skifte mellem kameraernes visninger.

- 1 Vælg  > **Værktøjer** > **Bakspejl**.
- 2 Vælg et kamera fra bunden af skærmen.
Videosignalet fra kameraet vises.

Ændring af kameraretningen

Afhængig af kameraets placering på dit køretøj kan videoen på din enhed være vendt på hovedet eller spejlvendt som standard. Du kan rotere videobilledet vandret eller spejlvende det lodret for at korrigere videobilledets retning.

- 1 Fra kameravisningen skal du vælge en indstilling:
 - Vælg  > **Juster video**.
 - Tryk på skærmen, og vælg .
- 2 Vælg  for at bagudvende billedet eller  for at spejlvende billedet.
- 3 Vælg .

Tilslutning af et kørselskamera til den strømførte holder

⚠ ADVARSEL

Det er dit ansvar at sørge for, at monteringsstedet overholder alle love og regler, og at bakkameraet ikke blokerer dit udsyn over vejen, så sikkerheden af din kørsel ikke påvirkes negativt.

Før du tilslutter et kørselskamera til den strømførte holder, skal du montere kørselskameraenheden på forruden. Du kan bruge RV / Camper enhedsholderen til at forsyne et kompatibelt Garmin kørselskamera med strøm. Dette kan være nyttigt, hvis du har brug for at tilslutte RV / Camper enheden og kørselskameraet til den samme strømkilde i køretøjet.

- 1 Monter RV / Camper enheden i dit køretøj, og slut den til strøm (*Montering og strømtilførsel til enheden i dit køretøj, side 2*).
- 2 Fjern om nødvendigt RV / Camper enheden fra den magnetiske holder for bedre at kunne se USB-porten.
- 3 Slut kørselskameraets strømkabel til USB-porten ① på holderen.



Datahåndtering

Enheden har en port til hukommelseskort til ekstra datalagring.

BEMÆRK: Enheden er kompatibel med Windows 7 og nyere samt Mac OS 10.7 og nyere. Apple computere kan kræve yderligere tredjepartssoftware for at læse og skrive filer.

Om hukommelseskort

Du kan købe hukommelseskort fra en elektronikudbyder, eller du kan købe forudkonfigureret Garmin kortsoftware (www.garmin.com). Hukommelseskort kan bruges til at gemme filer som f.eks. kort og POI'er.

Formatering af hukommelseskortet

Enheden kræver et hukommelseskort, der er formateret ved hjælp af FAT32-filsystemet. Du kan bruge enheden til at formatere dit kort ved hjælp af dette filsystem.

Du skal formatere et helt nyt hukommelseskort, hvis det ikke er formateret ved hjælp af FAT32-filsystemet.

BEMÆRK: Hvis du formaterer hukommelseskortet, bliver al data på kortet slettet.

- 1 Vælg **Indstillinger > Enhed > Lagring og USB**.
- 2 Vælg dit hukommelseskort.
- 3 Vælg **⋮ > Indstillinger for lagring > Formatér > FORMATER SD-KORT**.
- 4 Vælg **Fuldført**.

Tilslutning af enheden til din computer

Du kan slutte enheden til din computer ved hjælp af et USB-kabel.

- 1 Sæt det lille stik på USB-kablet ind i stikket på enheden.
- 2 Slut det store stik på USB-kablet til en port på din computer.

Afhængigt af din computers operativsystem vises enheden enten som en bærbar enhed eller et flytbart drev.

Overførsel af data fra computeren

- 1 Slut enheden til computeren (*Tilslutning af enheden til din computer, side 59*).

Afhængigt af din computers operativsystem vises enheden enten som en bærbar enhed eller et flytbart drev.

- 2 Åbn programmet til filsøgning på din computer.
- 3 Vælg en fil.
- 4 Vælg **Rediger > Kopier**.
- 5 Vælg en mappe på enheden.
BEMÆRK: På et flytbart drev bør du ikke placere filer i Garmin mappen.
- 6 Vælg **Rediger > Indsæt**.

Overførsel af GPX-filer fra computeren



Apple computere kan kræve yderligere tredjepartssoftware som f.eks. Android File Transfer for at læse og skrive filer på denne enhed.

Hvis du allerede har oprettet ruter, som du vil bruge på din enhed, kan du overføre GPX-filer direkte fra din computer.

- 1 Slut enheden til computeren (*Tilslutning af enheden til din computer, side 59*).
Enheden vises som en bærbar enhed.
- 2 Åbn programmet til filsøgning på din computer.
- 3 Vælg en GPX-fil.
- 4 Vælg **Rediger > Kopier**.
- 5 Vælg GPX-mappen på enheden.
- 6 Vælg **Rediger > Indsæt**.

Eksport af GPX-filer med Garmin Drive appen

Du kan dele data, f.eks. waypoints og ruter i GPX-filformat, ved at bruge Garmin Drive appen.

- 1 På din RV / Camper enhed skal du vælge en indstilling:
 - For at dele waypoints skal du vælge **Find > Gemt >  > Del > Garmin Drive**.
 - For at dele ruter skal du vælge ** > Navigation > Ruteplanlægning > Gemte ture >  > Del > Garmin Drive**.
- 2 Vælg en eller flere waypoints eller ruter.
- 3 Vælg **Fuldført**.
- 4 Åbn Garmin Drive appen på telefonen.
- 5 Følg instruktionerne på skærmen for at dele .gpx-filer.



Import af GPX-filer med Garmin Drive appen

Du kan importere data, f.eks. waypoints og ruter, i GPX-filformat ved hjælp af Garmin Drive appen. Du kan f.eks. sende waypoints eller ruter, der er modtaget i en e-mail, til din RV / Camper enhed.

- 1 På din smartphone skal du vælge en .gpx-fil og åbne den med Garmin Drive appen.
- 2 Følg vejledningen på skærmen i Garmin Drive appen.
- 3 På din RV / Camper enhed skal du vælge en indstilling:
 - Hvis du vil se importerede waypoints, skal du vælge **Find > Gemt**.
 - Hvis du vil se importerede ruter, skal du vælge ** > Navigation > Ruteplanlægning > Gemte ture**.

Eksport af GPX-filer med et hukommelseskort

Du kan dele data, f.eks. waypoints og ruter, i GPX-filformat til et kompatibelt microSD kort.

- 1 Indsæt et kompatibelt microSD kort i hukommelseskortstikket på din enhed.
- 2 På din RV / Camper enhed skal du vælge en indstilling:
 - For at dele waypoints skal du vælge **Find > Gemt >  > Del > Hukommelseskort.**
 - For at dele ruter skal du vælge  > **Navigation > Ruteplanlægning > Gemte ture >  > Del > Hukommelseskort.**
- 3 Vælg en eller flere waypoints eller ruter.
- 4 Vælg **Fuldført**.

Import af GPX-filer med et hukommelseskort

Du kan importere data, f.eks. waypoints og ruter, i .gpx-filformat fra et kompatibelt microSD kort.

- 1 Indsæt et kompatibelt microSD kort, der indeholder en eller flere .gpx-filer, i hukommelseskortstikket på din enhed.

RV / Camper enheden importerer automatisk alle .gpx-filer, der findes på microSD kortet.
- 2 Vælg en mulighed:
 - Hvis du vil se importerede waypoints, skal du vælge **Find > Gemt.**
 - Vælg  > **Navigation > Ruteplanlægning > Gemte ture.**

Køb af flere kort

- 1 Gå til din enheds produktside på garmin.com.
- 2 Klik på fanen **Kort**.
- 3 Følg instruktionerne på skærmen.

Køb af tilbehør

- Valgfrit tilbehør kan købes på garmin.com eller hos din Garmin forhandler.

